

PHILIPS

Sportovi

Seriya 7000

TAST702

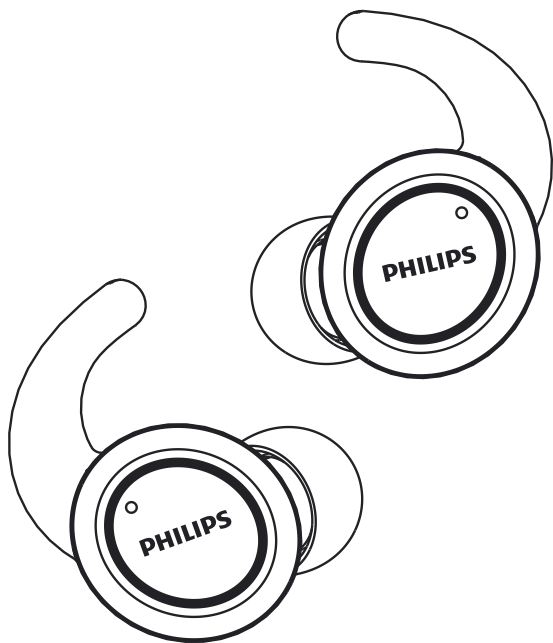

Korisnički priručnik

Registrujte svoj proizvod i potražite podršku na
www.philips.com/support

Sadržaj

1	Važne sigurnosne upute	2
	Sigurnost slušanja	2
	Opšte informacije	2

2	Vaše Bluetooth bežične slušalice	3
	Šta je u kutiji	3
	Ostali uređaji	3
	Pregled vaših Bluetooth bežičnih slušalica	4

3	Započnite	5
	Napunite bateriju	5
	Uparite slušalice s Bluetooth uređajem prvi put	6
	Uparite slušalice sa drugim Bluetooth uređajem	6

4	Koristite svoje slušalice	7
	Ponovo spojite slušalice na Bluetooth uređaj	7
	Uključivanje/isključivanje	7
	Upravljajte svojim pozivima i muzikom	7
	Status LED indikatora	8
	Kako se nosi	8

5	Vraćanje slušalica na fabrička podešavanja	9
---	--	---

6	Tehnički podaci	10
---	-----------------	----

7	Obavijest	11
	Izjava o sukladnosti	11
	Odlaganje starog proizvoda i baterije	11
	Uskladenost sa EMF-om	12
	Podaci o okolišu	12
	Obavijest o uskladenosti	12

8	Često postavljana pitanja	13
---	---------------------------	----

1 Važne sigurnosne upute

Sigurnost slušanja



Opasnost

- Da biste izbjegli oštećenje sluha, ograničite vrijeme korištenja slušalica sa velikom glasnoćom i postavite glasnoću na siguran nivo. Što je veća glasnoća, to je kraće vrijeme sigurnog slušanja.

Obavezno se pridržavajte sljedećih smjernica kada koristite slušalice.

- Slušajte pri razumnoj glasnoći, tokom razumnog vremenskog perioda.
- Pazite da kontinuirano ne pojačavate glasnoću jer se sluh prilagođava.
- Ne pojačavajte glasnoću toliko visoko da ne možete čuti što se oko vas događa.
- Trebalo bi da budete oprezni ili privremeno prekinete korištenje u potencijalno opasnim situacijama.
- Prevelik zvučni pritisak u slušalicama može uzrokovati gubitak sluha.
- Korištenje slušalica sa oba uha pokrivena za vrijeme vožnje nije preporučljivo i na nekim područjima tokom vožnje može biti protuzakonito.
- Zbog vaše sigurnosti izbjegavajte ometanje muzikom ili telefonskim pozivima dok ste u saobraćaju ili drugim potencijalno opasnim okruženjima.

Opštee informacije

Da biste izbjegli oštećenja ili kvarove:

Oprez

- Slušalice ne izlažite prekomjernoj vrućini
- Ne bacajte slušalice.
- Slušalice ne smiju biti izložene kapanju ili prskanju.
- Ne dopustite da vam slušalice budu potopljene u vodu.
- Ne koristite sredstva za čišćenje koja sadrže alkohol, amonijak, benzen ili abrazive.
- Ako je potrebno čišćenje proizvoda koristite mekanu krpu, po potrebi navlaženu sa minimalnom količinom vode ili razrijeđenim blagim sapunom.
- Integrisana baterija ne smije biti izložena prekomjernoj vrućini, poput sunčevih zraka, požara ili slično.
- U slučaju pogrešne zamjene baterije, postoji opasnost od eksplozije. Zamijenite samo istom ili jednakom vrstom.

O upravljanju i skladištenju temperature i vlaga

- Radite ili čuvajte na mjestu gdje je temperatura između -10°C (14°F) i 50°C (122°F) (do 90% relativne vlažnosti).
- Životni vijek baterije može biti kraći u uslovima visoke ili niske temperature.

2 Vaše Bluetooth bežične slušalice

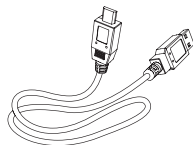

USB kabl za punjenje (samo za punjenje)



Vodič za brzi početak

Čestitamo vam na kupovini i dobro došli u Philips! Da biste u potpunosti iskoristili podršku koju nudi Philips, registrujte svoj proizvod na www.philips.com/welcome.

Sa ovim Philips bežičnim slušalicama, možete:

- uživati u praktičnim bežičnim pozivima bez ruku;
- uživati i kontrolisati bežičnu glazbu;
- prebacivati između poziva i glazbe.

Šta je u kutiji

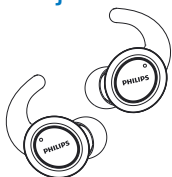

Philips-ove True Wireless Philips ST702 slušalice



Zamjenljivi naušnici x 2 para

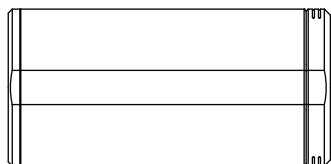

Kućište za punjenje

Drugi uređaji

Mobilni telefon ili uređaj (npr. prijenosni računar, PDA, Bluetooth adapteri, MP3 plejeri itd.) koji podržava Bluetooth i koji je kompatibilan sa slušalicama (pogledajte „Tehnički podaci” na stranici 10).

Pregled vaših Bluetooth bežičnih slušalica

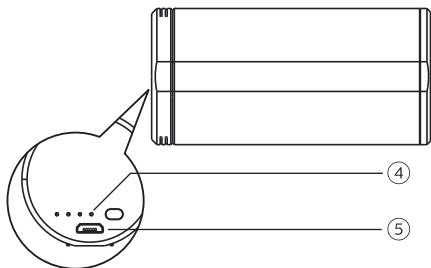
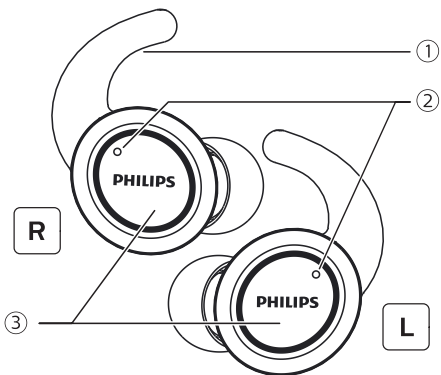

- ① Naušnik
- ② Mikrofon
- ③ Višefunkcijsko dugme
- ④ LED indikator (kućište za punjenje)
- ⑤ Mikro USB utor za punjenje

3 Započnite

Napunite bateriju

Bilješka

- Prije prvog korištenja slušalica, stavite slušalice u kućište za punjenje i punite bateriju 3 sata za optimalan kapacitet i životni vijek baterije.
- Za izbjegavanje oštećenja koristite samo originalni USB kabl za punjenje.
- Završite svoj poziv prije punjenja slušalica jer će se slušalice isključiti zbog punjenja.

Kućište za punjenje

Jedan kraj USB kabla priključite na kućište za punjenje, a drugi kraj na izvor napajanja.

↳ Kućište za punjenje počinje se puniti.

- Proces punjenja potvrđuje se plavom LED lampica pored USB ulaza na kućištu.
- Kad se kućište za punjenje potpuno napuni, bijelo svjetlo se gasi.

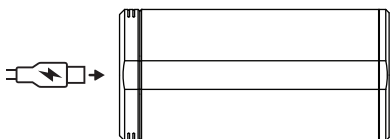

Savjet

- Kućište za punjenje služi kao prenosiva rezervna baterija za punjenje slušalica. Kad se kućište za punjenje potpuno napuni, podržava 3 puna ciklusa punjenja za slušalice.

Slušalice

Stavite slušalice u kućište za punjenje.

↳ Slušalice se počinju puniti.

- Proces punjenja potvrđuje se bijelom LED lampicom na slušalicama.
- Kad se slušalice potpuno napune, bijelo svjetlo se gasi.

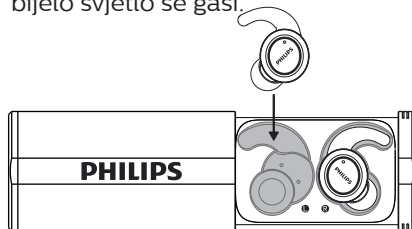

Savjet

- Obično potpuno punjenje traje 2 sata (za slušalice ili kućište za punjenje).

Uparite slušalice s Bluetooth uređajem prvi put

- 1 Automatsko uključivanje: Otvorite kapsulu za punjenje, ispražnjene slušalice i plavi LED indikator treperi uz glasovnu poruku „uključivanje“.
- 2 Ručno uključivanje: Na obe slušalice pritisnite i zadržite višefunkcijsko dugme otprilike 2 sekunde.

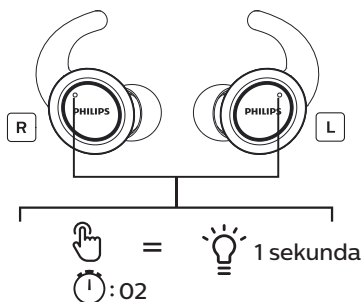

- ↳ LED lampica na obje slušalice treperi plavom bojom 3 puta, a zatim treperi bijelom bojom.
- ↳ Oba slušalice su sada uključene i međusobno uparene.

↳ Slušalice su sada u režimu uparivanja i spremne su za povezivanje s Bluetooth uređajem (npr. mobilnim telefonom)

- 3 Uključite Bluetooth funkciju vašeg Bluetooth uređaja.
- 4 Uparite slušalice sa vašim Bluetooth uređajem. Pogledajte korisnički priručnik svog Bluetooth uređaja.

Bilješka

- Nakon uključivanja, ako slušalice ne mogu da pronađu nijedan prethodno povezani Bluetooth uređaj, automatski će se prebaciti u način uparivanja.

Sljedeći primjer prikazuje vam kako upariti slušalice sa Bluetooth uređajem.

- 1 Uključite Bluetooth funkciju vašeg Bluetooth uređaja, izaberite **Philips ST702**.
- 2 Unesite lozinku za slušalice "0000" (4 nule) ako bude zatraženo. Za Bluetooth uređaje verzije 3.0 ili novije, nije potrebno unositi lozinku.





Philips ST702

Funkcija UV sterilizacije

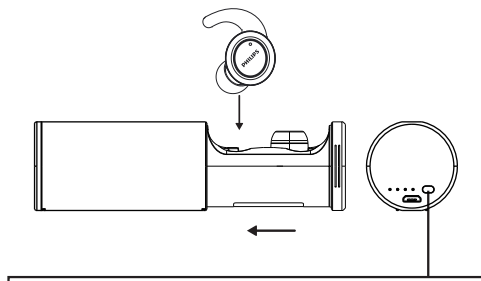
Stavite slušalice u kućište za punjenje i zatvorite kućište za punjenje, bijeli LED indikator na 20 sekundi za funkciju UV sterilizacije u uhu.



UV sterilizacija = 
 : 20

Uparite slušalice sa drugim Bluetooth uređajem

Ako imate drugi Bluetooth uređaj koji želite upariti sa slušalicama, uvjerite se da je isključena funkcija Bluetooth na bilo kojim drugim prethodno uparenim i povezanim uređajima. Zatim pratite korake u 'Uparite slušalice s Bluetooth uređajem prvi put'.

4 Koristite vaše slušalice

Povežite slušalice na svoj Bluetooth uređaj

- 1 Uključite Bluetooth funkciju vašeg Bluetooth uređaja.
- 2 Uzmite obje slušalice iz kućišta za punjenje, slušalice će se automatski uključiti i ponovo povezati.
 - ↳ Ako nije povezan nijedan uređaj, slušalice će se automatski isključiti nakon 3 minute.
 - ↳ Oba slušalice su sada uključene i automatski se međusobno uparaju.
 - ↳ Slušalice će pretražiti posljednji povezani Bluetooth uređaj i automatski se ponovo povezati s njim. Ako posljednji spojeni uređaj nije dostupan, slušalice će pretražiti i ponovno se povezati s sljedećim posljednjim spojenim uređajem.



Savjet

- Slušalice se ne mogu istovremeno povezati na više od jednog uređaja. Ako imate dva uparena Bluetooth uređaja, jednostavno uključite Bluetooth funkciju uređaja koji želite da povežete.
- Ako nakon uključivanja slušalica uključite Bluetooth funkciju vašeg Bluetooth uređaja, morate prijeći na Bluetooth izbornik uređaja i ručno spojiti slušalice na uređaj.



Bilješka

- Ako se slušalice ne uspiju povezati s bilo kojim Bluetooth uređajem u roku od 3 minute, automatski će se isključiti kako bi se uštedio životni vijek baterije.
- Na nekim Bluetooth uređajima veza možda neće biti automatska. U tom slučaju morate otići u Bluetooth izbornik svog uređaja i ručno povezati slušalice na Bluetooth uređaj.

Uključivanje/isključivanje

Zadatak	Višenam-jensko dugme	Operacija
Uključite slušalice.	Desna/lijeva slušalica	Pritisnite i zadržite 2 sekunde.
Isključite slušalice.		Obe slušalice stavite u kućište za punjenje.
	Desna/lijeva slušalica	Pritisnite i zadržite 4 sekunde. <ul style="list-style-type: none">↳ Bijela LED lampica trepće 3 puta.

Upravlajte svojim pozivima i muzikom

Kontrola muzike

Zadatak	Višenam-jensko dugme	Operacija
Reprodukujte ili pauzirajte muziku	Desna/lijeva slušalica	Pritisnite dva puta
Preskočite naprijed	Desne slušalice	Pritisnite i zadržite 2 sekunde
Preskoči nazad	Lijeve slušalice	Pritisnite i zadržite 2 sekunde

Kontrola poziva

Zadatak	Višenam- jensko dugme	Operacija
Javi se/pre- kini poziv	Desna/lije- va slušalica	Pritisnite dva puta
Odbijte dolazni poziv	Desna/lije- va slušalica	Pritisnite i zadržite 2 sekunde

Upravljanje glasom

Zadatak	Višenam- jensko dugme	Operacija
Siri/Google	Desna/lije- va slušalica	Pritisnite tri puta

Status LED indikatora

Status slušalica	Indikator
Slušalice nisu povezane sa Bluetooth uređa- jem.	Plava LED lampica treperi svakih 5 sekundi.
Slušalice su uključene.	Bijela LED lampica trepće 3 puta.
Slušalice su u načinu uparivanja.	Plava LED lampica trepće.
Slušalica je uključena, ali nije povezana sa Bluetooth uređa- jem.	Plava LED lampica će treperiti. Ako se ne može uspostaviti veza, slušalice će se isključiti u roku od 15 minuta.

Nizak nivo baterije (slušalice). Preko slušalica ćete čuti 'baterija slaba'.

Nizak nivo baterije (kućičte za punjenje). Plava LED lampica na kućičtu za punjenje treperi svake sekunde.

Baterija je potpu-
no napunjena
(slušalice). Bijela LED
lampica na
slušalicama je
isključena.

Baterija je potpu-
no napunjena.
(kućičte za
punjenje). Bijela LED
lampica na
kućičtu za
punjenje je
isključena.

LED indikator baterije na Bluetooth uređaju

Nakon što se spoji na slušalice, na Bluetooth uređaju će se prikazati indikator baterije.

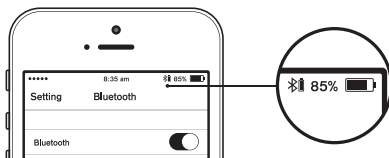

Kako se nosi

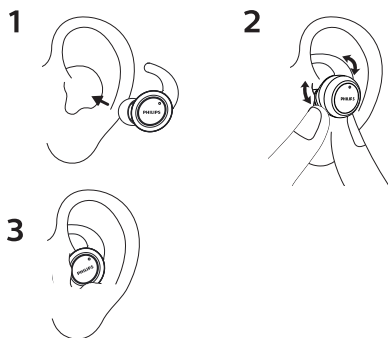

5 Vraćanje slušalica na fabrička podešavanja

U statusu isključenog napajanja, pritisnite i držite višefunkcijsko dugme za slušalice oko 8 sekundi dok LED indikator treperi crveno i plavo naizmenično (ili izvadite slušalice iz kapsule za punjenje i pričekajte da LED indikator slušalice treperi crveno i plavo naizmjenično.), dvaput kliknite tipku za upravljanje dodirom i LED indikator će istovremeno treptati crveno i plavo, vratite ih na fabrička podešavanja i slušalice će se isključiti nakon operacije.

Napomena: ako master i slaver istodobno brišu listu uparivanja, morate upariti kao prvi put a zatim obje ušne jedinice u uparivanju kao TWS. Da bismo lakše rukovali, preporučujemo smo da obrišete listu za uparivanje ušnih jedinica jednu po jednu.

6 Tehnički podaci

Slušalice

- Vrijeme muzike: 6 sati (dodatnih 6 sati sa kućištem za punjenje)
- Vrijeme razgovora: 6 sati (dodatnih 6 sati sa kućištem za punjenje)
- Vrijeme stanja pripravnosti: 200 sati
- Vrijeme punjenja: 2 sata
- Litijum-jonska punjiva baterija: 105 mAh na svaku slušalicu
- Verzija Bluetooth-a: 5,0
- Kompatibilni Bluetooth profili:
 - HFP (profil za korištenje bez upotrebe ruku-HFP)
 - A2DP (napredni profil distribucije zvuka)
 - AVRCP (profil daljinskog upravljanja audio i video zapisima)
- Podržani audio kodek: SBC
- Raspon frekvencija: 2.402 -2.480GHz
- Snaga odašiljača: < 4 dBm
- Radni raspon: Do 10 metara (33 stope)

Kućište za punjenje

- Vrijeme punjenja: 2 sata
- Li-ion punjiva baterija: 450mAh



Bilješka

- Specifikacije su podložne promjenama bez prethodne najave.

7 Obavijest

Izjava o usklađenosti

Kompanija „MMD Hong Kong Holding Limited“ ovim izjavljuje da je ovaj proizvod u skladu sa osnovnim zahtjevima i ostalim relevantnim odredbama Direktive 2014/53/EU. Izjavu o usklađenosti možete pronaći na www.p4c.philips.com.

Odlaganje starog proizvoda i baterije



Vaš proizvod je dizajniran i proizveden od visokokvalitetnih materijala i komponenti koje se mogu reciklirati i ponovo upotrijebiti.



Ovaj simbol na proizvodu znači da je proizvod pokriven Evropskom direktivom 2012/19/EU.



Ovaj simbol znači da proizvod sadrži ugrađenu punjivu bateriju propisanu Evropskom direktivom 2013/56/EU koja se ne može odlagati s uobičajenim kućnim otpadom. Čvrsto vam savjetujemo da svoj proizvod odnesete u službeni centar za prikupljanje ili u Philips servisni centar kako biste profesionalno uklonili punjivu bateriju.

Informišite se o lokalnom sistemu odvojenog prikupljanja električnih i elektroničkih proizvoda i punjivih baterija. Pridržavajte se lokalnih pravila i nikada ne odlažite proizvod i punjive baterije sa uobičajenim kućnim otpadom. Pravilno odlaganje starih proizvoda i punjivih baterija pomaže u sprječava

vanju negativne posljedice za okoliš i zdravlje ljudi.

Izvadite integrisanu bateriju

Ako u vašoj zemlji ne postoji sistem za prikupljanje/recikliranje elektroničkih proizvoda, možete zaštititi okoliš uklanjanjem i recikliranjem baterije prije nego što odložite slušalice.

- Prije uklanjanja baterije, provjerite jesu li slušalice isključene iz kućišta za punjenje.

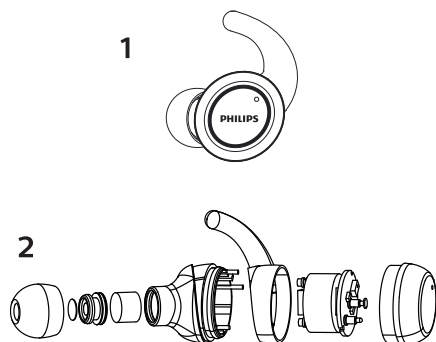

- Prije uklanjanja baterije, provjerite je li kućište za punjenje isključeno sa USB kabla za punjenje.

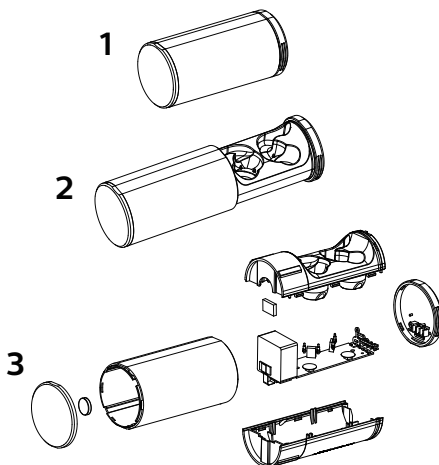

Podaci o okolišu

Sve nepotrebno pakiranje je izostavljeno. Pokušali smo olakšati odvajanje ambalaže na tri materijala: karton (kutija), polistirenska pjena (tampon) i polietilen (vrećice, zaštitna pjenasta folija.)

Vaš se sistem sastoji od materijala koji se može reciklirati i ponovo upotrijebiti ako ih rastavi specijalizirana tvrtka. Pridržavajte se lokalnih propisa koji se odnose na zbrinjavanje ambalažnog materijala, istrošenih baterija i stare opreme.

Obavijest o usklađenosti

Uređaj je u skladu s FCC pravilima, dio 15. Rad zavisi od sljedeća dva uslova:

1. Ovaj uređaj možda neće uzrokovati štetne smetnje i
2. Ovaj uređaj mora prihvatiti svaku primljenu smetnju, uključujući smetnje koje mogu uzrokovati neželjeni rad.

FCC pravilima

Ova je oprema testirana i ustanovljeno je da udovoljava ograničenjima digitalnog uređaja klase B, u skladu s dijelom 15 FCC pravila. Ta su ograničenja osmišljena kako bi pružila razumnu zaštitu od štetnih smetnji u stambenim objektima. Ova oprema generiše, koristi i može zračiti radiofrekvencijsku energiju i, ako nije instalirana i korištena u skladu sa uputstvima za upotrebu, može uzrokovati štetne smetnje u radio komunikaciji.

Međutim, ne postoji jamstvo da se smetnje neće dogoditi u određenoj instalaciji. Ako ova oprema

uzrokuje štetne smetnje radiju ili televizijskim prijemu, što se može utvrditi isključivanjem i uključivanjem opreme, korisnik se ohrabruje da pokuša ukloniti smetnje jednom ili više sljedećih mjera:

- Preusmjerite ili premjestite prijemnu antenu.
- Povećajte udaljenost između opreme i prijemnika
- Spojite opremu u utičnicu na strujnom krugu različitom od onoga na koji je spojen prijemnik.
- Za pomoć se obratite prodavaču ili iskusnom radio/TV tehničaru.

FCC izjava o izloženosti zračenju:

Ova oprema udovoljava ograničenjima izloženosti FCC zračenju postavljenim za nekontrolisano okruženje.

Ovaj odašiljač ne smije biti smješten ili raditi zajedno s bilo kojom drugom antenom ili odašiljačem.

Opres: Korisnik je upozoren da bi izmjene ili modifikacije koje nije izričito odobrila osoba odgovorna za usaglašenost mogle poništiti ovlaštenje korisnika za korištenje opreme.

Kanada:

Ovaj uređaj sadrži odašiljače/prijemnike oslobođene licenci koji su u skladu sa inovacijama, znanošću i ekonomskim razvojem. Kanadski RSS-ovi oslobođeni licenci. Rad zavisi od sljedeća dva uslova: (1) Ovaj uređaj možda neće uzrokovati štetne smetnje i (2) Ovaj uređaj mora prihvatiti svaku smetnju, uključujući smetnje koje mogu uzrokovati neželjeni rad na uređaju.

CAN ICES-3(B)/NMB-3(B)

IC izjava o izloženosti zračenju:

Ova oprema udovoljava kanadskim granicama izloženosti radijaciji utvrđenim za nekontrolisano okruženje.

Ovaj odašiljač ne smije biti smješten ili raditi zajedno s bilo kojom drugom antenom ili odašiljačem.

8 Često postavljana pitanja

Moje Bluetooth slušalice se ne uključuju.

Razina baterije je niska. Napunite slušalice.

Ne mogu upariti Bluetooth slušalice sa svojim Bluetooth uređajem.

Bluetooth je onemogućen. Omogućite Bluetooth funkciju na svom Bluetooth uređaju i uključite Bluetooth uređaj prije nego što uključite slušalice.

Uparivanje ne radi.

- Obe slušalice stavite u kućište za punjenje.
- Provjerite jeste li onemogućili Bluetooth funkciju svih prethodno povezanih Bluetooth uređaja.
- Na Bluetooth uređaju izbrisite „Philips ST702” sa Bluetooth liste.
- Uparite vaše slušalice (pogledajte „Uparivanje slušalica s Bluetooth uređajem prvi put“ na stranici 6).

Kako resetovati uparivanje.

Izvadite obje slušalice iz kućišta za punjenje. Dvapat pritisnite oba višefunkcijska dugmeta dok LED indikator ne pobijeli, pričekajte oko 10 sekundi. Čujete „Povezano”, „Lijevi kanal”, „Desni kanal” kada je uparivanje uspješno.

Bluetooth uređaj ne može naći slušalice.

- Slušalice mogu biti povezane sa prethodno uparenim uređajem. Isključite spojeni uređaj ili ga premjestite izvan dosega.
- Uparivanje je možda resetovano ili su slušalice prethodno uparene sa drugim uređajem. Ponovo uparite slušalice sa Bluetooth uređajem, kako je opisano u korisničkom priručniku. (pogledajte „Uparivanje slušalica s Bluetooth uređajem prvi put“ na stranici 6).

Moje Bluetooth slušalice povezane su sa Bluetooth stereo mobilnim telefonom, ali muzika se reprodukuje samo na zvučniku mobilnog telefona.

Pogledajte korisnički priručnik svog mobilnog telefona. Odaberite slušanje muzike putem slušalica.

Kvalitet zvuka je loš i može se čuti pucketanje.

- Bluetooth uređaj je izvan dometa. Smanjite udaljenost između slušalica i Bluetooth uređaja ili uklonite prepreke između njih.
- Napunite vaše slušalice.

Kvalitet zvuka je loš kada je strimovanje sa mobilnog telefona vrlo sporo ili audio strimovanje uopšte ne radi.

Provjerite podržava li vaš mobilni telefon (mono) HSP/HFP, ali da takođe podržava A2DP i kompatibilan je sa BT4.0x (ili noviji) (pogledajte „Tehnički podaci” na stranici 10).

Čujem, ali ne mogu kontrolisati muziku na svom Bluetooth uređaju (npr. reprodukcija/pauza/preskakanje prema naprijed/natrag).

Provjerite podržava li Bluetooth audio izvor AVRCP (pogledajte „Tehnički podaci“ na stranici 10).

Razina glasnoće slušalica je preniska.

Neki Bluetooth uređaji ne mogu povezati glasnoću sa slušalicama putem sinhronizacije glasnoće. U tom slučaju morate prilagoditi glasnoću Bluetooth uređaja kako biste postigli odgovarajuću glasnoću.

Ne mogu povezati slušalice sa drugim uređajem, šta da radim?

- provjerite je li funkcija Bluetooth prethodnoga uparenog uređaja isključena.
- Ponovite postupak uparivanja na drugom uređaju (pogledajte „Uparivanje slušalica sa Bluetooth uređajem prvi put“ na stranici 6).

Čujem zvuk samo iz jedne slušalice.

- Ako ste u toku poziva, normalno je da zvuk dolazi iz desne i lijeve slušalice.
- Ako slušate muziku, ali zvuk dolazi samo iz jedne slušalice:
 - Baterija druge slušalice bi mogla biti prazna. Za optimalne performanse, napunite oba slušalice u potpunosti.

- Desna i lijeva slušalica su međusobno odvojene, prvo isključite obe slušalice. Zatim obje slušalice vratite na kućište za punjenje na 5 sekundi i izvadite ih. Ovo će uključiti slušalicu i spojiti dva zvučnika. Povežite slušalice na svoj Bluetooth uređaj.

- Slušalice nisu povezane sa više od jednim Bluetooth uređajem. Isključite Bluetooth funkciju svih povezanih uređaja. Isključite obje slušalice. Objе slušalice vratite na kućište za punjenje na 5 sekundi i izvadite ih. Povežite slušalice na svoj Bluetooth uređaj. Imajte na umu da su slušalice dizajnirane za povezivanje samo s jednim Bluetooth uređajem istovremeno. Kad ponovo povežete slušalice sa svojim Bluetooth uređajem, isključite Bluetooth funkciju bilo kojeg drugog prethodno uparenog/povezanog uređaja.

- Ako rješenja navedena gore ne pomognu, vratite slušalice na fabrička podešavanja (pogledajte 'Vraćanje slušalica na fabrička podešavanja' na stranici 9).

Za dodatnu podršku posjetite www.philips.com/support.



Philips i grb Philips Shield su registrovani zaštitni znakovi „Koninklijke Philips N.V.“ i koriste se pod licencom. Ovaj proizvod je proizvela i prodaje se pod odgovornošću kompanije „MMD Hong Kong Holding Limited“ ili jedne od njenih povezanih podružnica, a tvrtka „MMD Hong Kong Holding Limited“ je jamac u vezi s ovim proizvodom.

