

PHILIPS

Soundbar
zvučnik

5000 Serija

TAB5108



Uputstvo za upotrebu

Registrujte svoj proizvod i potražite podršku na

www.philips.com/support

Sadržaj

1	Važno	2
	Pomoć i podrška	2
	Važna bezbednosna uputstva	2
	Održavanje proizvoda	3
	Briga za životnu sredinu	3
	Usaglašenost	4
	Šta je u kutiji	4

2	Vaš soundbar zvučnik	4
	Glavna jedinica	4
	Daljinski upravljač	5
	Konektori	6

3	Povezivanje	6
	Postavljanje	6
	Povežite soundbar zvučnik	7
	Povežite zvuk sa TV-a i drugih uređaja	7

4	Korišćenje soundbar zvučnika	9
	Uključivanje/isključivanje	9
	Kontrola jačine zvuka	9
	Izbor izvora	9
	Podešavanja ekvilajzera	9
	AUX audio izvor	10
	Optički audio izvor	10
	HDMI (ARC) audio izvor	10
	Reprodukcija zvuka putem Bluetooth-a	10
	Automatski prelazak u režim pripravnosti	11
	Primenite fabrička podešavanja	11

5	Zidna montaža	12
----------	----------------------	-----------

6	Specifikacije proizvoda	12
----------	--------------------------------	-----------

7	Rešavanje problema	13
----------	---------------------------	-----------

1 Važno

Pročitajte i shvatite sva uputstva pre upotrebe proizvoda. Garancija neće važiti ako je oštećenje prouzrokovano nepoštovanjem uputstava.

Pomoć i podrška

Za opsežnu podršku na mreži, posetite www.philips.com/support da biste:

- preuzeli uputstvo za upotrebu i vodič za brzi početak
- pogledali video tutorijale (dostupne samo za izabrane modele)
- pronašli odgovore na česta pitanja
- pošaljite nam pitanje putem e-pošte
- časkajte sa našim predstavnikom podrške.

Pratite uputstva na veb sajtu da biste izabrali svoj jezik, a zatim unesite broj modela vašeg proizvoda.

Alternativno, možete se obratiti Službi za brigu o potrošačima u svojoj zemlji. Pre obraćanja, zapišite broj modela i serijski broj svog proizvoda. Ove informacije možete pronaći na poleđini ili donjoj strani proizvoda.

Važna bezbednosna uputstva

- Pročitajte ova uputstva.
- Sačuvajte ova uputstva.
- Obratite pažnju na sva upozorenja.
- Sledite sva uputstva.
- Ne koristite ovaj aparat blizu vode.
- Čistite samo suvom krpom.
- Nemojte blokirati otvore za ventilaciju. Instalirajte u skladu sa uputstvima proizvođača.
- Nemojte uređaj postavljati blizu izvora toplote kao što su radijatori, grejalice, peći ili drugi aparati (uključujući pojačavače) koji proizvode toplotu.
- Nemojte poništiti bezbednosnu svrhu polarizovanog ili uzemljenog utikača. Polarizovani utikač ima dva zuba sa jednim širim od drugog. Utikač za uzemljenje ima dva zuba i treći krak za uzemljenje. Široka zub ili treći krak su obezbedeni za vašu bezbednost. Ako se predviđeni utikač ne uklapa u vašu utičnicu, obratite se električaru za zamenu zastarele utičnice.

- Zaštitite naponski kabl od gaženja ili priklještenja, naročito kod utikača, utičnica i na mestima gde kabl izlazi iz proizvoda.
- Koristite samo priključke/dodatnu opremu koju je naveo proizvođač.
- Koristite samo sa kolicima, postoljem, tronošcem, držačem ili stolom koje je naveo proizvođač ili koji se prodaju zajedno sa uređajem.



- Kada koristite postolje, obratite pažnju pri pomeranju kompleta postolje/aparat da biste izbegli povrede pri prevrtanju.
- Isključite ovaj uređaj tokom nevremena sa grmljavinom ili kada se ne koristi duže vreme.
- Celokupno servisiranje prepustite kvalifikovanom servisnom osoblju. Servisiranje je potrebno kada se proizvod na bilo koji način ošteti, kao što je oštećenje naponskog kabla ili utičnice, prolivanje tečnosti ili pad predmeta na proizvod, izlaganje proizvoda kiši ili vlazi, nepravilan rad proizvoda ili pad proizvoda.
- **OPREZ** pri korišćenju baterije - Da biste sprečili curenje baterije koje može izazvati telesne povrede, oštećenja imovine ili oštećenje uređaja:
 - Postavite sve baterije ispravno, + i - kako je označeno na jedinici.
 - Ne mešajte baterije (stare i nove ili ugljenične i alkalne, itd.).
 - Izvadite baterije kada se uređaj ne koristi duže vreme.
 - Baterije ne smeju biti izložene preteranoj toploti, kao što je sunčeva svetlost, vatra ili slično.
- Proizvod/daljinski upravljač mogu da sadrže bateriju u obliku novčića/dugmeta koja se može progutati. Držite bateriju van domašaja dece u svakom trenutku! Ako se proguta, baterija može izazvati ozbiljne povrede ili smrt. Mogu se javiti teške unutrašnje opekotine u roku od dva sata nakon gutanja.
- Ako sumnjate da je baterija progutana ili stavljena u bilo koji deo tela, odmah potražite medicinsku pomoć.
- Kada menjate baterije, uvek držite sve nove i iskorišćene baterije van domašaja dece. Uverite se da je odeljak za baterije potpuno osiguran nakon što zamenite bateriju.

- Ako se odeljak za baterije ne može u potpunosti osigurati, prestanite da koristite proizvod. Držite van domašaja dece i kontaktirajte proizvođača.
- Uređaj ne sme biti izložen kapanju ili prskanju vode.
- Na uređaj nemojte stavljati nikakve izvore opasnosti (na primer, predmete ispunjene tečnošću, upaljene sveće).
- Ovaj uređaj može da sadrži olovo i živu. Odlagati u skladu sa lokalnim, državnim ili saveznim zakonima. Za informacije o odlaganju ili reciklaži obratite se lokalnim vlastima. Za dodatnu pomoć oko opcija reciklaže, kontaktirajte www.mygreenelectronics.com ili www.eiae.org ili www.recycle.philips.com.
- Kada se utikač za napajanje ili spojnica za uređaj koriste kao uređaj za isključivanje, uređaj za isključivanje treba da bude u funkciji.
- Ne stavljajte ovaj uređaj na nameštaj koji dete i odrasla osoba mogu nagnuti da se na njega naslanjaju, vuku, stoje ili da se penju. Pad uređaja može uzrokovati ozbiljne povrede ili čak i smrt.
- Ovaj uređaj ne treba postavljati u ugrađenu instalaciju, kao što su ormar za knjige ili stalak, osim ako nije obezbedena odgovarajuća ventilacija. Obavezno ostavite razmak od 20 cm (7,8 inča) ili više oko ovog uređaja.

Simbol opreme klase II



Ovaj simbol označava da uređaj ima dupli izolacioni sistem.

Upoznajte se sa ovim simbolima za bezbednost

Ovaj „gromobranski“ ukazuje da neizolirani materijal u vašem uređaju može prouzrokovati strujni udar. Zbog sigurnosti svih u vašem domaćinstvu, nemojte uklanjati poklopce proizvoda.

„Uzvičnik“ skreće pažnju na funkcije za koje biste trebali pažljivo pročitati priloženu literaturu kako biste sprečili probleme sa radom i održavanjem.

UPOZORENJE: Kako bi se smanjio rizik od požara ili strujnog udara, ovaj uređaj ne sme biti izložen kiši ili vlazi, a predmeti napunjeni tečnošću, poput vaza, ne bi se trebali postavljati na ovaj uređaj.



OPREZ:



Da biste sprečili strujni udar pravilno i potpuno umetnite utikač u utičnicu.

Održavanje proizvoda

Za čišćenje proizvoda koristite samo krpu od mikrofibera.

Briga za životnu sredinu

Odlaganje starog proizvoda i baterije



Vaš proizvod je projektovan i proizveden sa visokokvalitetnim materijalima i komponentama koje mogu da se recikliraju i ponovo upotrebe.



Ovaj simbol na proizvodu označava da proizvod pokriva evropska direktiva 2012/19/EU.



Ovaj simbol označava da proizvod sadrži baterije koje pokriva evropska direktiva 2013/56/EU koje ne mogu da se odlože sa običnim kućnim otpadom. Informišite se o lokalnom sistemu odvojenog prikupljanja električnih i elektronskih proizvoda i baterija. Pridržavajte se lokalnih propisa i nikada ne odlažite proizvod i baterije sa običnim kućnim otpadom. Pravilno odlaganje starih proizvoda i baterija sprečava negativne posledice po životnu sredinu i zdravlje ljudi.

Uklanjanje baterija za jednokratnu upotrebu

Da biste uklonili baterije za jednokratnu upotrebu, pogledajte odeljak o instalaciji baterija.

Usaglašenost

Ovaj proizvod je usaglašen sa zahtevima Evropske zajednice o radio smetnjama.

Ovim TP Vision Europe B.V. izjavljuje da je ovaj proizvod usaglašen sa osnovnim zahtevima i drugim relevantnim odredbama direktive 2014/53/EU. Deklaraciju o usaglašenosti možete naći na adresi www.philips.com/support.

Šta je u kutiji

Proverite i identifikujte artikle u paketu:

Soundbar zvučnik	x1
Daljinski upravljač	x1
Adapter za naizmjeničnu struju (za soundbar zvučnik)	x1
Komplet za zidnu montažu (Zidni nosači x2, vijci x6, tiple x2)	x1
Vodič za brzi početak/garantni list/ bezbednosni list	x1
AAA baterije	x2

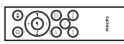
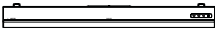

2 Vaš soundbar zvučnik

Čestitamo vam na kupovini i dobro došli u Philips! Da biste iskoristili sve prednosti Philips podrške, registrujte svoj proizvod na www.philips.com/support.

Glavna jedinica

Ovaj odeljak sadrži pregled glavne jedinice.

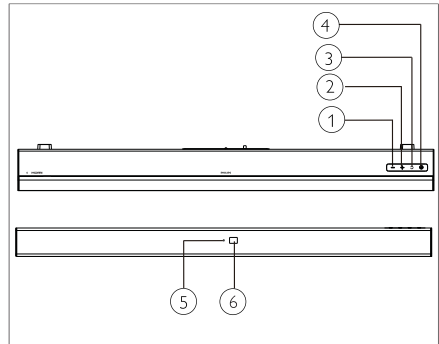

- ① - **(Jačina zvuka)**
Smanjivanje zvuka.
- ② + **(Jačina zvuka)**
Pojačavanje zvuka.
- ③ **(IZVOR)**
Izaberite ulazni izvor za soundbar zvučnik.
- ④ **⏻**
Uključite soundbar zvučnik ili ga stavite u režim pripravnosti.
- ⑤ **Raznobojni LED indikator: Izvor/Pripravnosti**
- ⑥ **Senzor daljinskog upravljača**

Daljinski upravljač

Ovaj odeljak sadrži pregled daljinskog upravljača.

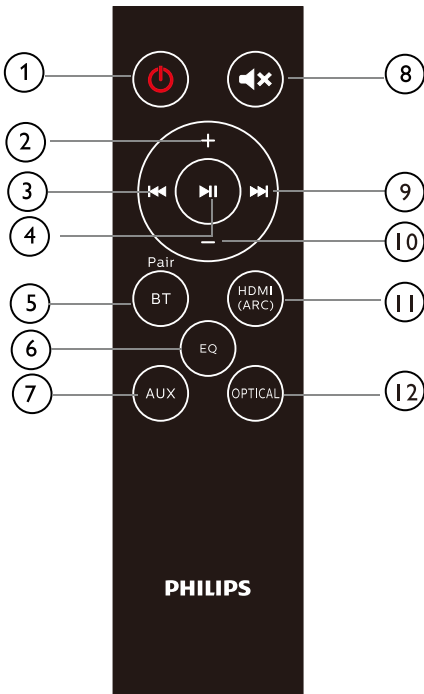

- ① **⏻ (Pripravnost-Uključivanje)**
 - Uključite soundbar zvučnik ili ga stavite u režim pripravnosti.
- ② **+ (Jačina zvuka)**
 - Pojačavanje zvuka.
- ③ **⏮**
 - Pređite na prethodnu pesmu u režimu Bluetooth.
- ④ **⏸**
 - Započnite, pauzirajte ili nastavite reprodukciju u režimu Bluetooth.
- ⑤ **BT/PAIR (Bluetooth/Uparivanje)**
 - Pritisnite da se prebacite na režim Bluetooth.
 - Isključite trenutno povezani Bluetooth uređaj i započnite novo spajanje.
- ⑥ **EQ (Ekvilajzer)**
 - Birajte između 4 režima ekvilajzera: Movie, Music, Stadium i News (Film, Muzika, Stadion i Vesti).
- ⑦ **AUX**
 - Prebacite audio izvor na AUX vezu.
- ⑧ **⏻**
 - Isključite zvuk ili vratite na prethodnu jačinu zvuka.
- ⑨ **⏭**
 - Idite na sledeću pesmu u režimu Bluetooth.
- ⑩ **- (Jačina zvuka)**
 - Smanjivanje zvuka.
- ⑪ **HDMI (ARC)**
 - Prebacite audio izvor na HDMI (ARC) vezu.
- ⑫ **OPTICAL (Optički)**
 - Prebacite audio izvor na optičku vezu.

Konektori

Ovaj odeljak sadrži pregled konektora koji su dostupni na soundbar zvučniku.

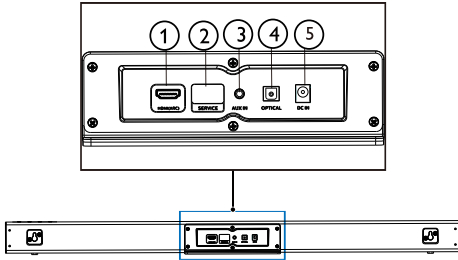

- ① **HDMI (ARC)**
Povežite se na HDMI ulaz na televizoru.
- ② **SERVICE (Za nadogradnju)**
Za nadogradnju softvera.
- ③ **AUX IN (AUX ulaz)**
Audio ulaz iz, na primer, MP3 plejera (utičnica 3,5 mm).
- ④ **OPTICAL (Optički)**
Povežite sa optičkim audio izlazom na TV-u ili digitalnom uređaju.
- ⑤ **DC IN (DC ulaz)**
Povezuje soundbar zvučnik na napajanje.

3 Povezivanje

Ovaj odeljak vam pomaže da povežete soundbar zvučnik sa televizorom i drugim uređajima. Za informacije o osnovnim vezama soundbar zvučnika i opreme, pogledajte Vodič za Brzi Početak.

Napomena

- Za oznake identifikacije i napajanja, pogledajte tipsku tablicu na zadnjoj ili donjoj strani proizvoda.
- Pre nego što uspostavite ili izmenite bilo koje veze, uverite se da su svi uređaji isključeni iz električne utičnice.

Postavljanje

Postavite svoj soundbar zvučnik kao što je prikazano.

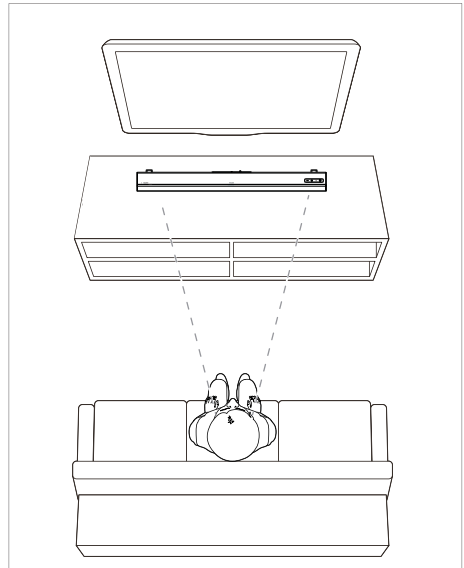

Povežite soundbar zvučnik

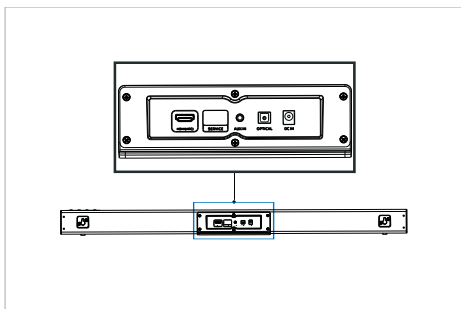

Povežite zvuk sa TV-a i drugih uređaja

Opcija 1: Povežite zvuk putem digitalnog optičkog kabela

Najkvalitetniji zvuk

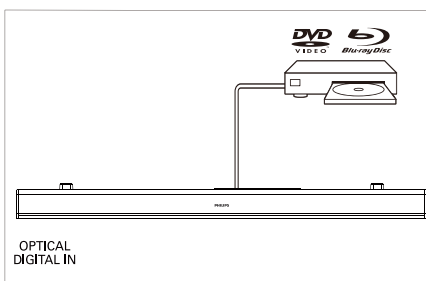
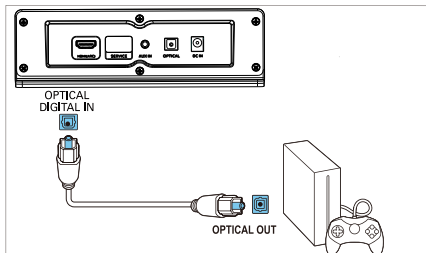
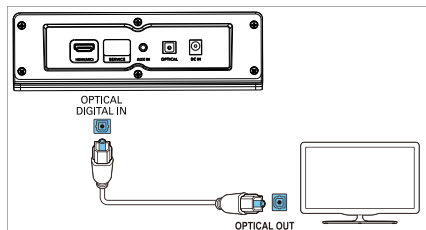

Pomoću optičkog kabela, povežite **OPTICAL** konektor na soundbar zvučniku sa **OPTICAL OUT** konektorom na TV-u ili drugom uređaju.

- Digitalni optički konektor može biti označen sa **SPDIF** ili **SPDIF OUT**.

NAPOMENA: Audio izlaz televizora mora biti postavljen na PCM.

Opcija 2: Povežite zvuk putem 3,5 mm stereo audio kabela

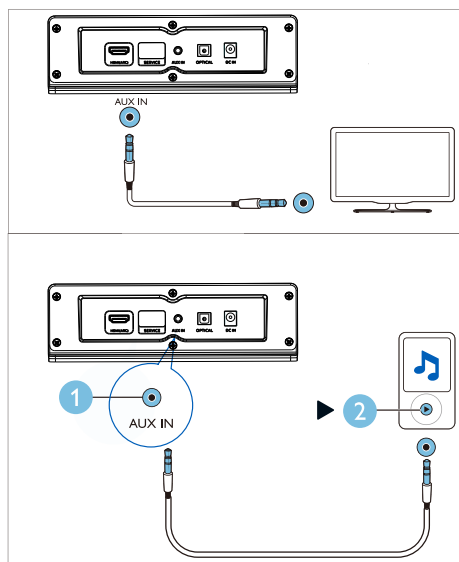

Koristeći 3,5 mm stereo audio kabl, povežite **AUX IN** konektor na vašem soundbar zvučniku sa **AUX** konektorom na televizoru ili drugom uređaju.

Opcija 3: Povežite se na HDMI (ARC) utičnicu

Soundbar zvučnik podržava HDMI sa „Audio Return Channel“ (ARC). Ako je vaš televizor kompatibilan s HDMI ARC-om, možete čuti zvuk televizora putem soundbar zvučnik pomoću jednog HDMI kabela.

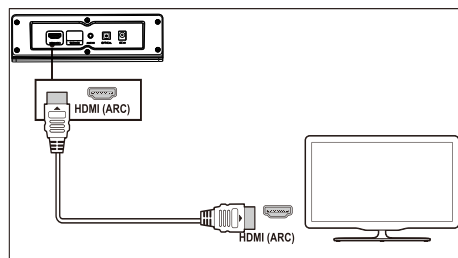

- 1 Pomoću HDMI kabela velike brzine, povežite **HDMI (ARC)** konektor na soundbar zvučniku sa **HDMI ARC** konektorom na TV-u.
 - **HDMI ARC** konektor na TV-u može imati drugačiju oznaku. Za pojedinosti, pogledajte uputstvo za upotrebu TV-a.
- 2 Na TV-u uključite HDMI-CEC operacije. Za pojedinosti, pogledajte uputstvo za upotrebu TV-a.
NAPOMENA: Audio izlaz televizora mora biti postavljen na PCM.

4 Korišćenje soundbar zvučnika

Ovaj odeljak vam pomaže da koristite soundbar zvučnik za reprodukciju zvuka sa povezanih uređaja.

Pre početka

- Povežite potrebne priključke opisane u brzom vodiču ili korisničkom priručniku.
- Prebacite soundbar zvučnik na odgovarajući izvor za druge uređaje.

Uključivanje/isključivanje



Povežite soundbar zvučnik na napajanje, crveni indikator mirovanja se pali.

Pritisnite  za uključivanje soundbar zvučnika. Indikator soundbar zvučnika svetli belo, a potom prikazuje status zadnjeg odabranog izvora. Pritisnite ponovo da prebacite soundbar zvučnik u režim pripravnosti.



-  Pripravnost: Indikator svetli crveno.

Kontrola jačine zvuka

Pritisnite +/- (**Jačina zvuka**) da biste povećali ili smanjili nivo jačine zvuka.

- Za isključivanje zvuka, pritisnite  na daljinskom upravljaču.
- Kako biste vratili zvuk pritisnite ponovo  ili pritisnite +/- (**Jačina zvuka**).





Status indikatora

-  Pojačaj/smanji/isključi zvuk: Svetluca crveno.
-  Maksimalna/Minimalna jačina zvuka: Svetli crveno tri sekunde.
- Kada pritisnete + (**Jačina zvuka**) za pojačavanje zvuka, indikator soundbar zvučnika će svetlucati crveno, a jačina zvuka će se vratiti u normalno stanje. Indikator soundbar zvučnika će svetliti crveno tri sekunde kada jačina zvuka dostigne maksimum.

- Kada pritisnete - (**Jačina zvuka**) za pojačavanje zvuka, indikator soundbar zvučnika će svetlucati crveno, a jačina zvuka će se vratiti u normalno stanje. Indikator soundbar zvučnika će svetliti crveno tri sekunde kada jačina zvuka dostigne minimum.





Izbor izvora

Pritisnite uzastopno  na soundbar zvučniku ili odgovarajuću dugmad (**BT/PAIR, AUX, HDMI (ARC), OPTICAL**) na daljinskom upravljaču za biranje različitih izvora.

-  AUX IN: Svetli zeleno
-  Bluetooth uparivanje: Treperi plavo
-  Bluetooth povezan: Svetli plavo
-  OPTICAL: Svetli žuto
-  HDMI (ARC): Svetli ljubičasto

Podešavanja ekvilajzera

Pritisnite **EQ** na daljinskom upravljaču za izbor režima Music, Movie, News ili Stadium.

-  Music: Indikator soundbar zvučnika svetluca belo 3 sekunde.
-  Movie: Indikator soundbar zvučnika svetluca zeleno 3 sekunde.
-  News: Indikator soundbar zvučnika svetluca crveno 3 sekunde.
-  Stadium: Indikator soundbar zvučnika svetluca cyan 3 sekunde.

AUX audio izvor

Možete reprodukovati audio sa vanjskih uređaja (smart telefona, tableta, itd.) korišćenjem 3,5 mm audio kabla.

- 1 Povežite vanjski uređaj na vaš soundbar zvučnik pomoću 3,5 mm stereo audio kabla (nije uključen). Pogledajte stranicu 8 za korake AUX veze.
- 2 Pritisnite **AUX** na daljinskom upravljaču.
 - Indikator soundbar zvučnika svetli zeleno.
- 3 Puštajte audio na vanjskom uređaju (pogledajte korisnički priručnik).

Optički audio izvor

Možete puštati audio sa televizora putem optičkog kabla.

- 1 Povežite televizor na soundbar zvučnik pomoću optičkog kabla (nije uključen). Pogledajte stranicu 7 za korake OPTICAL veze.
- 2 Pritisnite **OPTICAL** na daljinskom upravljaču.
 - Indikator soundbar zvučnika svetli žuto.Napomena: Audio izlaz televizora mora biti postavljen na PCM signal.

HDMI (ARC) audio izvor

ARC (audio povratni kanal) se koristi kao digitalni audio izlaz za LED televizore kako bi se dobio optimalan sinhronizovan kvalitet zvuka.

- 1 Povežite televizor na soundbar zvučnik pomoću HDMI kabla (nije uključen). Pogledajte stranicu 8 za korake HDMI (ARC) veze.
- 2 Pritisnite **HDMI (ARC)** na daljinskom upravljaču.
 - Indikator soundbar zvučnika svetli ljubičasto.Napomena: Audio izlaz televizora mora biti postavljen na PCM signal i uključen ARC (pogledajte korisnički priručnik televizora).

Reprodukcija zvuka putem Bluetooth-a

Povežite soundbar zvučnik sa Bluetooth uređajem (kao što je iPad, iPhone, iPod touch, Android telefon ili laptop) putem Bluetooth veze i onda ćete moći da preko soundbar zvučnika slušate audio datoteke koje se nalaze na vašem uređaju.

Šta vam treba

- Bluetooth uređaj koji podržava Bluetooth profile A2DP, AVRCP i Bluetooth verziju 4.2 ili noviju.
- Radni opseg između soundbar zvučnika i Bluetooth uređaja je približno 4 metra (13 stopa).

- 1 Pritisnite **BT/Pair** na daljinskom upravljaču da prebacite soundbar zvučnik na Bluetooth način rada.
 - ↳ Indikator soundbar zvučnika svetluca plavo.
- 2 Na Bluetooth uređaju, uključite Bluetooth, potražite i izaberite **Philips TAB5108** da biste započeli vezu (pogledajte uputstvo za upotrebu Bluetooth uređaja da biste videli kako da na njemu uključite Bluetooth).
 - ↳ Tokom povezivanja, indikator soundbar zvučnika svetluca plavo.
- 3 Sačekajte dok indikator soundbar zvučnika ne bude svetlio plavo i začujete zvuk koji označava uspešnu vezu. Ako je povezivanje neuspešno, indikator će konstantno svetlucati.
- 4 Izaberite i reprodukujte audio datoteke ili muziku na svom Bluetooth uređaju.
 - Tokom reprodukcije, ako imate poziv, muzika se pauzira.
 - Ako vaš Bluetooth uređaj podržava AVRCP profil, na daljinskom možete da pritisnete **◀◀▶▶** da pređete na numeru ili da pritisnete **▶▶** da biste paузirali/nastavili reprodukciju.

5 Za napuštanje režima Bluetooth, prebacite uređaj na drugi izvor.

- Kada se vratite na Bluetooth način rada, Bluetooth veza ostaje aktivna.

Isključite vezu trenutnog uređaja:

- Ako želite da povežete soundbar zvučnik sa drugim Bluetooth uređajem, pritisnite i držite **BT/PAIR** na daljinskom upravljaču da biste raskinuli vezu sa trenutno povezanim Bluetooth uređajem.

Status indikatora

 Čekanje na vezu: Treperi plavo

 Povezan: Svetli plavo

 Nepovezano: Treperi plavo



Napomena

- Strimovanje muzike može biti prekinuto zbog prepreka između uređaja i soundbar zvučnika, kao što su zidovi, metalno kućište koje prekriva uređaj ili drugi uređaji u blizini koji rade na istoj frekvenciji.

Automatski prelazak u režim pripravnosti

Ovaj proizvod automatski prebacuje na režim mirovanja nakon 15 minuta neaktivnosti dugmadi i bez audio reprodukcije sa povezanog uređaja.

Primenite fabrička podešavanja

Možete ponovo postaviti soundbar zvučnik na osnovne postavke načina rada.

- U režimu AUX, pritisnite i držite  na daljinskom upravljaču 5 sekundi.
 - ↳ Fabrička podešavanja su vraćena.

5 Zidna montaža

Napomena

- Nepravilna montaža na zid može dovesti do nezgode, povrede ili oštećenja. Ako imate pitanja, obratite se Službi za brigu o potrošačima u svojoj zemlji.
- Pre montaže na zid, uverite se da zid može da nosi težinu soundbar zvučnika.

Dužina/prečnik vijka

U zavisnosti od vrste zida na koji postavljate soundbar zvučnik, pobrinite se da koristite vijke odgovarajuće dužine i promera.

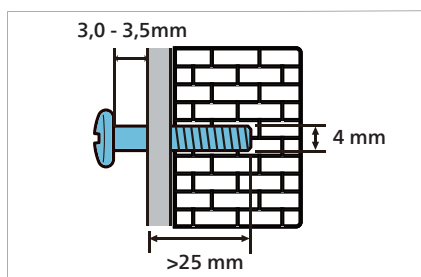

Pogledajte ilustraciju u brzom vodiču kako postaviti soundbar zvučnik na zid.

- 1) Probušite dve rupe na zidu.
- 2) Učvrstite tiple i zavrtnje u rupama.
- 3) Okačite soundbar na zavrtnje za pričvršćivanje.

6 Specifikacije proizvoda

Napomena

- Specifikacije i dizajn su podložni promenama bez najave.

Pojačalo

- Ukupna izlazna snaga RMS: 30 W RMS (+/- 0,5 dB, 10 % THD)
- Frekventni odziv: 50 Hz - 15 kHz / ± 3 dB
- Odnos signal-šum: > 65 dB (CCIR) / (A-opterećen)
- Ukupna harmonijska izobličenja: < 1%
- Ulazna osetljivost:
 - LINE IN: 500 mV +/- 50 mV

Bluetooth

- Bluetooth profili: A2DP, AVRCP
- Bluetooth verzija: 4.2
- Frekventni opseg/Izlazna snaga: 2402 - 2480 MHz / ≤ 20 dBm

Glavna jedinica

Soundbar zvučnik

- Napajanje: 100 - 240 V~, 50/60 Hz
- Potrošnja struje: 15 V/1,6 A
- Potrošnja struje u režimu pripravnosti: $\leq 0,5$ W
- Dimenzije (Š x V x D): 900 x 65,5 x 91 mm
- Težina: 1,53 kg
- Zvučnik: 2 x pun opseg (52 mm/2", 4 ohm)

Baterije za daljinsko upravljanje

- 2 x AAA-R03-1,5 V

7 Rešavanje problema



Upozorenje

- Rizik od strujnog udara! Nikada ne skidajte kućište proizvoda.

Da bi garancija bila važeća, nikada ne pokušavajte sami da popravite proizvod. Ako imate problema sa korišćenjem ovog proizvoda, proverite sledeće stavke pre nego što zatražite servis.

Ako i dalje imate problem, potražite podršku na adresi www.philips.com/support.

Glavna jedinica

Dugmad na soundbar zvučniku ne rade.

- Isključite soundbar zvučnik iz napajanja na nekoliko minuta, zatim ga ponovo priključite.

Zvuk

Soundbar zvučnik ne daje zvuk.

- Povežite audio kabl iz soundbar zvučnika sa TV-om ili drugim uređajima.
- Vratite soundbar zvučnik na fabrička podešavanja.
- Izaberite odgovarajući audio izlaz na daljinskom upravljaču.
- Uverite se da na soundbar zvučniku nije isključen zvuk.

Izobličen zvuk ili eho.

- Ako reprodukujete zvuk sa televizora preko soundbar zvučnika; uverite se da je TV utišan.

Bluetooth

Uređaj ne može da se poveže na soundbar zvučnik.

- Uređaj ne podržava kompatibilne profile koji su potrebni za soundbar zvučnik.
- Niste omogućili Bluetooth funkciju na uređaju. Pogledajte u korisničkom priručniku uređaja kako da omogućite funkciju.
- Uređaj nije pravilno povezan. Pravilno povežite uređaj (pogledajte „Reprodukcija zvuka putem Bluetooth-a“ na strani 10).
- Soundbar zvučnik je već povezan sa drugim Bluetooth uređajem. Raskinite vezu sa povezanim uređajem pa pokušajte ponovo.

Kvalitet audio reprodukcije sa povezanog Bluetooth uređaja je loš.

- Bluetooth prijem je loš. Približite uređaj soundbar zvučniku ili uklonite sve prepreke između uređaja i soundbar zvučnika.

Povezani Bluetooth uređaj stalno se povezuje i prekida.

- Bluetooth prijem je loš. Približite uređaj soundbar zvučniku ili uklonite sve prepreke između uređaja i soundbar zvučnika.
- Isključite Wi-Fi funkciju na Bluetooth uređaju da biste izbegli smetnje.
- Za neke Bluetooth, Bluetooth veza se može automatski deaktivirati radi uštede energije. Ovo ne ukazuje na bilo kakav kvar na soundbar zvučniku.



Specifikacije su podložne promenama bez prethodne najave.
Posetite www.Philips.com/support za najnovije vesti i dokumente.
Philips i Philips grb štita su registrovani žigovi kompanije
Koninklijke Philips N.V. i koriste se pod licencom. Ovaj proizvod je
proizvela i prodaje se pod odgovornošću kompanije MMD Hong
Kong Holding Limited ili jedne od njenih podružnica, a kompanija
MMD Hong Kong Holding Limited je garant u vezi sa ovim
proizvodom.

