

Registre su producto y obtenga asistencia en:
Registre seu produto e obtenha suporte em:

PET736/55

www.philips.com/welcome



ES	Manual del usuario	3
PT-BR	Manual do Usuário	25

PHILIPS

Contenido

1	Importante	4
	Instrucciones de seguridad importantes	4
	Aviso	7
2	Su reproductor de DVD portátil	9
	Introducción	9
	Contenido de la caja	10
	Descripción de la unidad principal	11
	Descripción del mando a distancia	13
3	Introducción	15
	Carga de la batería	15
	Instalación de la pila del control remoto	16
	Conexión de un equipo adicional	17
4	Uso del reproductor	17
	Encendido	17
	Selección del idioma de los menús	17
	Reproducción de discos	18
	Reproducción desde un dispositivo USB	18
	Opciones de reproducción	19
	Ajuste del brillo de la retroiluminación de la pantalla	20
5	Ajustes de configuración	21
6	Información del producto	22
7	Solución de problemas	23

1 Importante

Instrucciones de seguridad importantes

- ① Lea estas instrucciones.
- ② Guarde estas instrucciones.
- ③ Preste atención a todas las advertencias.
- ④ Siga todas las instrucciones.
- ⑤ No use este aparato cerca del agua.
- ⑥ Utilice únicamente un paño seco para la limpieza.
- ⑦ No bloquee las aberturas de ventilación. Realice la instalación de acuerdo con las indicaciones del fabricante.
- ⑧ No instale cerca ninguna fuente de calor como, por ejemplo, radiadores, rejillas de calefacción, hornos u otros aparatos que produzcan calor (incluidos los amplificadores).
- ⑨ Evite que se pise o doble el cable de alimentación, en particular junto a los enchufes, tomas de corriente y en el punto donde salen del aparato.
- ⑩ Use exclusivamente los dispositivos/accesorios indicados por el fabricante.
- ⑪ Use únicamente el carrito, soporte, trípode o mesa indicados por el fabricante o que se incluya con el aparato. Cuando use un carrito, tenga cuidado al mover juntos el carrito y el aparato para evitar lesiones, ya que se puede volcar.



- ⑫ Desenchufe el aparato durante las tormentas eléctricas o cuando no lo utilice durante un periodo largo de tiempo.
- ⑬ El servicio técnico debe realizarlo siempre personal cualificado. Se requerirá servicio de asistencia técnica cuando el aparato sufra algún tipo de daño como, por ejemplo, que el cable de alimentación

o el enchufe estén dañados, que se haya derramado líquido o hayan caído objetos dentro del aparato, que éste se haya expuesto a la lluvia o humedad, que no funcione normalmente o que se haya caído.

- ⑭ No exponga el aparato a goteos ni salpicaduras.
- ⑮ No coloque sobre el aparato objetos que puedan suponer un peligro (por ejemplo, objetos que contengan líquido o velas encendidas).
- ⑯ Este producto puede contener plomo y mercurio. Es posible que la eliminación de estos materiales se encuentre bajo regulación debido a causas medioambientales. Para obtener información sobre la eliminación o el reciclaje, póngase en contacto con las autoridades locales o con Electronic Industries Alliance: www.eiae.org.
- ⑰ Si usa el enchufe de alimentación o un adaptador para desconectar el aparato, éstos deberán estar siempre a mano.



Advertencia

- No quite nunca la carcasa de este aparato.
- No lubrique ninguna pieza de este aparato.
- No coloque nunca este aparato sobre otro equipo eléctrico.
- No exponga el aparato a la luz solar directa, al calor o a las llamas.
- No mire nunca al haz láser que está dentro del aparato.
- Asegúrese de tener siempre un fácil acceso al cable de alimentación, al enchufe o al adaptador para desconectar el aparato de la corriente.

Seguridad auditiva

Utilice un nivel de sonido moderado.

- El uso de los auriculares a un nivel de sonido elevado puede dañar el oído. Este producto produce sonidos con rangos de decibelios que pueden provocar una pérdida auditiva a una persona con un nivel auditivo normal, incluso en el caso de una exposición inferior a un minuto. Los rangos de decibelios más elevados se ofrecen para aquellas personas que tengan cierta deficiencia auditiva.

- El nivel de sonido puede ser engañoso. Con el paso del tiempo, el “nivel de comodidad” de escucha se adapta a los niveles de sonido más elevados. Por lo tanto, tras una escucha prolongada, el sonido de un nivel “normal” puede ser en realidad de tono elevado y perjudicial para el oído. Para protegerse contra esto, ajuste el nivel de sonido a un nivel seguro antes de que su oído se adapte y manténgalo así.

Para establecer un nivel de sonido seguro:

- Fije el control de volumen en un ajuste bajo.
- Aumente poco a poco el sonido hasta poder oírlo de manera cómoda y clara, sin distorsión.

Escuche durante períodos de tiempo razonables:

- La exposición prolongada al sonido, incluso a niveles “seguros”, también puede provocar una pérdida auditiva.
- Asegúrese de utilizar su equipo de forma razonable y realice los descansos oportunos.

Asegúrese de respetar las siguientes pautas cuando use los auriculares.

- Escuche a niveles de sonido razonables durante períodos de tiempo razonables.
- Tenga cuidado de no ajustar el nivel de sonido mientras se adapta su oído.
- No suba el nivel de sonido hasta tal punto que no pueda escuchar lo que le rodea.
- En situaciones posiblemente peligrosas, debe tener precaución o interrumpir temporalmente el uso. No utilice los auriculares cuando conduzca un vehículo motorizado, ni cuando practique ciclismo, skateboard, etc., ya que podría suponer un riesgo para el tráfico y es ilegal en muchas zonas.



Precaución

- El uso de otros controles, ajustes o procedimientos distintos de los especificados en este manual puede causar una peligrosa exposición a la radiación u otros funcionamientos no seguros.

Aviso

Cualquier cambio o modificación que se realice en este dispositivo que no esté aprobada expresamente por Philips Consumer Lifestyle puede anular la autoridad del usuario para utilizar el equipo.



This product complies with the radio interference requirements of the European Community.

This product complies with the requirements of the following directives and guidelines: 2004/108/EC + 2006/95/EC

Información medioambiental

Se ha suprimido el embalaje innecesario. Hemos intentado que el embalaje sea fácil de separar en tres materiales: cartón (caja), espuma de poliestireno (corcho) y polietileno (bolsas, lámina de espuma protectora). El sistema se compone de materiales que se pueden reciclar y volver a utilizar si lo desmonta una empresa especializada. Siga la normativa local acerca del desecho de materiales de embalaje, pilas agotadas y equipos antiguos.

Reciclaje



El producto se ha diseñado y fabricado con materiales y componentes de alta calidad, que se pueden reciclar y volver a utilizar.

Cuando vea este símbolo de contenedor de ruedas tachado en un producto, indica que éste cumple la directiva europea 2002/96/EC:



Nunca tire el producto con la basura normal del hogar. Infórmese de la legislación local sobre la recogida selectiva de productos eléctricos y electrónicos. El desecho correcto de un producto usado ayuda a evitar potencialmente consecuencias negativas para el medio ambiente y la salud humana.

El producto contiene pilas contempladas por la directiva europea 2006/66/EC, que no se deben tirar con la basura normal del hogar. Cuando vea este símbolo de contenedor de ruedas tachado con el símbolo de sustancia química "Pb", indica que las pilas cumplen los requisitos establecidos en la directiva acerca del plomo:



Infórmese de la legislación local sobre la recogida selectiva de pilas. El desecho correcto de las pilas ayuda a evitar consecuencias potencialmente negativas para el medio ambiente y la salud humana.

Lleve siempre el producto a un profesional para que éste se encargue de quitar la batería integrada.

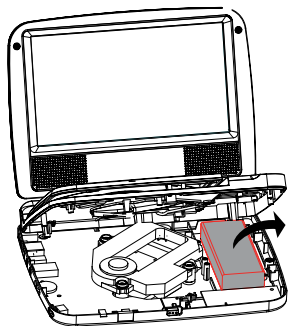

La copia no autorizada de material protegido contra copia, incluidos programas informáticos, archivos, emisiones y grabaciones de sonido, puede infringir los derechos de copyright y constituir un delito. Este equipo no se debe utilizar para tales fines.

La grabación y reproducción de material pueden exigir una autorización. Consulte la Copyright Act (ley sobre copyright) de 1956 y The Performer's Protection Acts (leyes de protección de los intérpretes) de 1958 a 1972.



"DivX, DivX" Certified y los logotipos asociados son marcas comerciales de DivX, Inc. y se utilizan bajo licencia.

Este aparato incluye esta etiqueta:

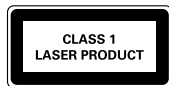

2 Su reproductor de DVD portátil

Le felicitamos por su compra y le damos la bienvenida a Philips. Para poder beneficiarse por completo del soporte que ofrece Philips, registre el producto en www.philips.com/welcome.

Introducción

Su reproductor de DVD portátil reproduce discos de vídeo digitales que cumplan el estándar de vídeo DVD universal. Con él, podrá reproducir películas con calidad de imagen real del cine y sonido estéreo o multicanal (dependiendo del disco y la configuración de la reproducción).

También puede seleccionar pistas de sonido, idiomas de subtítulos y diferentes ángulos de visión (una vez más, dependiendo del disco DVD). Por otra parte, puede restringir la reproducción de discos que no sean aptos para sus hijos.

Podrá reproducir los siguientes discos en el reproductor de DVD (incluidos los CD-R, CD-RW, DVD±R y DVD±RW):



DVD-vídeo



CD de vídeo



CD de audio



CD de MP3



Archivos JPEG

JPEG

Contenido de la caja

Compruebe e identifique el contenido del paquete:

- Reproductor de DVD portátil
- Adaptador de alimentación de CA, DSA-9W-09 F (DVE) o AY4132 (Philips)
- Adaptador de patilla de redonda a plana
- Cable AV
- Kit para el auto: adaptador de salida para el encendedor, 12 V CC
- Smart Car Mount
- Control remoto
- Manual de usuario
- Guía de inicio rápido

Descripción de la unidad principal

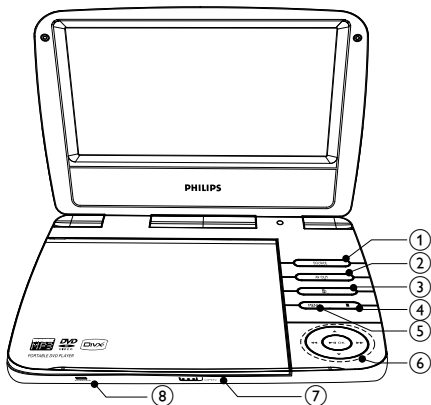

- ① **SOURCE**
 - Cambia entre los modos DVD y USB.
- ② **AV OUT**
 - Selecciona el modo de salida AV.
- ③
 - Ajusta el brillo de la retroiluminación de la pantalla.
- ④
 - Detiene la reproducción del disco.
- ⑤ **MENU**
 - Para DVD, accede al menú de disco o sale de él.
 - Para VCD, activa o desactiva el modo de control de reproducción PBC (del inglés Playback Control).
 - En discos VCD versión 2.0 o SVCD con PBC activado, vuelve al menú.
- ⑥ ▲, ▼, ◀, ▶
 - Permite desplazarse por los menús.
- ▲, ▼
 - Selecciona un ángulo de visualización distinto de un DVD.



- Busca hacia adelante o hacia atrás a distintas velocidades.
- Salta al título, capítulo o pista anterior o siguiente.



- Confirma una entrada o selección.
- Inicia, pone en pausa o reanuda la reproducción del disco.

7 OPEN

- Abre el compartimento de discos.

8 POWER

- Indicador de alimentación.

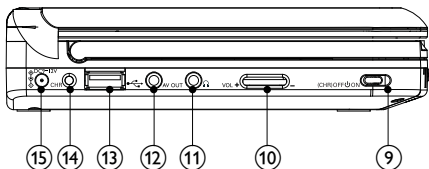

9 (CHR)OFF/ON

- Enciende o apaga el reproductor de DVD.

10 VOL +/-

- Aumenta o disminuye el volumen.

11

- Conexión para auriculares.

12 AV OUT

- Toma de salida de audio/vídeo.

13

- Conecta un dispositivo USB.

14 CHR

- Indicador de carga.

15 DC IN 9-12V

- Toma para la fuente de alimentación.

Descripción del mando a distancia

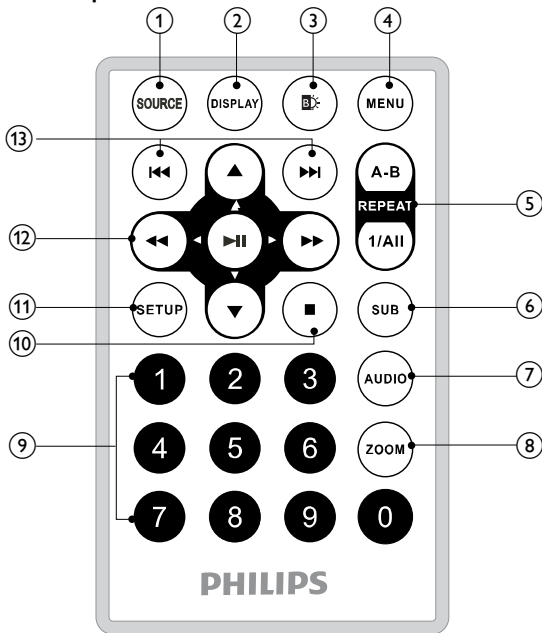

- ① **SOURCE**
 - Cambia entre los modos DVD y USB.
- ② **DISPLAY**
 - Muestra la información de reproducción.
- ③ 
 - Ajusta el brillo de la retroiluminación de la pantalla.

- ④ **MENU**
- Para DVD, accede al menú de disco o sale de él.
 - Para VCD, activa o desactiva el modo de control de reproducción PBC (del inglés Playback Control).
 - En discos VCD versión 2.0 o SVCD con PBC activado, vuelve al menú.
- ⑤ **A-B REPEAT**
- Marca una sección para repetir su reproducción.
REPEAT 1/ALL
 - Repite un capítulo, una pista o un título.
- ⑥ **SUB**
- Selecciona el idioma de los subtítulos de DVD.
- ⑦ **AUDIO**
- Para DVD, selecciona un idioma de audio.
 - Para VCD, selecciona un modo de audio.
- ⑧ **ZOOM**
- Acerca o aleja la imagen.
- ⑨ **0-9**
- Introduce números.
- ⑩ **■**
- Detiene la reproducción del disco.
- ⑪ **SETUP**
- Accede o sale del menú de configuración.
- ⑫ **▲, ▼, ◀▶**
- Permite desplazarse por los menús.
- ▲, ▼**
- Selecciona un ángulo de visualización distinto de un DVD.
- ◀▶▶**
- Busca hacia adelante o hacia atrás a distintas velocidades.
- ▶||**
- Confirma una entrada o selección.
 - Inicia, pone en pausa o reanuda la reproducción del disco.
- ⑬ **|◀▶▶**
- Salta al título, capítulo o pista anterior o siguiente.

3 Introducción



Precaución

- Use los controles sólo como se indica en este manual de usuario.
- Siga siempre las instrucciones de este capítulo en orden.

Si se pone en contacto con Philips, se le preguntará el número de serie y de modelo del reproductor. El número de modelo y el número de serie están en la parte inferior del reproductor. Escriba los números aquí:

Número de modelo _____

Número de serie _____

Carga de la batería



Precaución

- Riesgo de daños en el dispositivo. Compruebe que el voltaje de la fuente de alimentación se corresponde con el voltaje impreso en la parte inferior del reproductor.
- Utilice únicamente el adaptador de CA suministrado para cargar la batería.



Nota

- La placa de identificación está situada en la parte inferior del reproductor.
- El reproductor sólo se puede cargar cuando está apagado.

- 1 Coloque el interruptor **(CHR)OFF**  **ON** en la posición **(CHR)OFF**.
- 2 Conecte el adaptador de CA suministrado al reproductor y a la toma de CA.

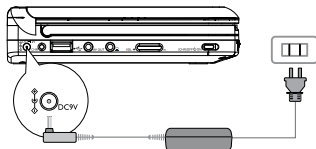

- ↳ El indicador de carga se enciende. La batería se carga completamente en unas 4 horas y media.
- ↳ Cuando la batería está totalmente cargada, el indicador de carga se apaga.

Instalación de la pila del control remoto



Precaución

- Riesgo de explosión. Mantenga las pilas alejadas del calor, la luz del sol o el fuego. Nunca tire las pilas al fuego.
- Riesgo de menor duración de las pilas. Nunca mezcle pilas de diferentes marcas o tipos.
- Riesgo de daños en el producto. Quite las pilas cuando el control remoto no se use durante un periodo largo de tiempo.
- Material de perclorato: es posible que requiera una manipulación específica. Consulte www.dtsc.ca.gov/hazardouswaste/perchlorate.

Quando utilice el equipo por primera vez:

- 1 Quite la pestaña protectora para activar la pila del control remoto.

Para cambiar la pila del control remoto:

- 1 Abra el compartimento de las pilas.
- 2 Inserte 1 pila CR2025 con la polaridad (+/-) correcta, tal como se indica.
- 3 Cierre el compartimento de las pilas.

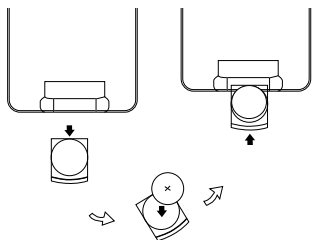

Conexión de un equipo adicional



Precaución

- Apague el reproductor antes de conectarlo a cualquier otro equipo adicional.

Puede conectar el reproductor a un televisor o amplificador para disfrutar de discos DVD o de karaoke.

El color de los cables de AV (el cable AV de conexión al televisor no está incluido) debe coincidir con el color de las tomas: el cable amarillo es para la toma de vídeo amarilla, el cable rojo/blanco es para las tomas de audio roja/blanca.

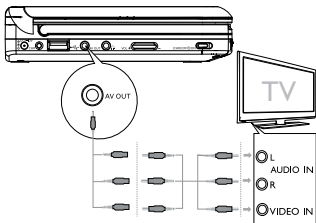

4 Uso del reproductor

Encendido

Coloque el interruptor (CHR)OFF⏻ON en la posición **ON**.

- ↳ El indicador **POWER** se enciende.

Selección del idioma de los menús

Puede elegir distintos idiomas para el texto de visualización en pantalla.

- 1 Pulse **SETUP**.

- ↳ Aparece el menú de configuración.



- 2 Vaya a [--Pág. de Conf. General--] > [Idioma de OSD].
- 3 Pulse ►► para seleccionar una opción.
- 4 Pulse ►|| para confirmar.
- 5 Pulse **SETUP** para salir.

Reproducción de discos

- 1 Deslice el botón **OPEN** del reproductor.
- 2 Introduzca el disco con la etiqueta hacia arriba.
- 3 Presione hacia abajo para cerrar el compartimento de discos.
 - ↳ La reproducción se inicia automáticamente. De lo contrario, pulse ►||.
 - Si aparece un menú, seleccione un elemento y, a continuación, pulse ►|| para iniciar la reproducción.
 - Para hacer una pausa, pulse ►||. Pulse de nuevo para reanudar la reproducción.
 - Para detener la acción, pulse ■ dos veces.
 - Para seleccionar el elemento anterior o siguiente, pulse ◀◀ o ▶▶.
 - Para iniciar la búsqueda dentro de un vídeo/audio, pulse ◀◀ o ▶▶ una o más veces.

Reproducción desde un dispositivo USB

Este reproductor puede reproducir o mostrar archivos DivX, VOB, MP3 o JPEG almacenados en dispositivos USB.

- 1 Conecte el dispositivo USB al reproductor.
- 2 Pulse **SOURCE** para cambiar al modo USB.
 - ↳ Aparece el menú de contenidos.

- 3 Seleccione un archivo y, a continuación, pulse **▶||**.
↳ Se inicia la reproducción.
- 4 Para detener la reproducción, pulse **■** o quite el dispositivo USB.

Opciones de reproducción

Selección del idioma de audio

Para DVD que contengan dos idiomas de audio o más.

- Durante la reproducción, pulse **AUDIO** varias veces hasta que se seleccione el idioma.

Selección del idioma de subtítulos

Para DVD que contengan dos idiomas de subtítulos o más.

- Durante la reproducción, pulse **SUB** varias veces hasta que se seleccione el idioma.

Repetición

- Durante la reproducción, pulse **REPEAT 1/ALL** varias veces para seleccionar las siguientes opciones de repetición.



Consejo

- Para VCD, si la función de control de la reproducción (PBC) está activada, no podrá repetir elementos.

Repetición de una sección

Puede repetir una sección específica de audio/vídeo dentro de un título/capítulo/pista (repetir A-B).

- 1 Durante la reproducción, en el punto de inicio elegido, pulse **A-B**.
↳ Aparece **[↺A]**.
- 2 En el punto final elegido, pulse **A-B** de nuevo.
↳ Aparece **[↺AB]**.
↳ La sección seleccionada se reproduce reiteradamente.
- 3 Pulse **A-B** para cancelar.

Zoom

Para DVD, VCD y CD de imágenes JPEG, puede acercar y alejar las imágenes de vídeo o las fotos.

- 1 Pulse **ZOOM** varias veces para acercar y alejar la imagen.
- 2 Cuando la imagen de vídeo o la foto se amplíe, pulse ▲, ▼, ◀◀ y ▶▶ para desplazarse por ella.

Cómo rotar las imágenes

Sólo para CD de imágenes JPEG. Mientras la imagen JPEG se muestra:

- Pulse ◀◀ para girar en sentido contrario al de las agujas del reloj.
- Pulse ▶▶ para girar en el sentido de las agujas del reloj.
- Pulse ▲ para girar hacia arriba o hacia abajo.
- Pulse ▼ para girar hacia la izquierda o hacia la derecha.

Ajuste del brillo de la retroiluminación de la pantalla



Nota

- Puede ajustar el brillo de la retroiluminación de la pantalla para que se adapte a las condiciones de iluminación.

Durante la reproducción, pulse  varias veces para seleccionar una opción.

- [Bright]
- [Normal]
- [Dim]



Consejo

- Para optimizar el tiempo de reproducción, seleccione [Dim].
- Para conseguir la mejor visualización, seleccione [Bright].

5 Ajustes de configuración

Para sacar el máximo partido a la experiencia de reproducción, utilice **SETUP** para configurar con precisión los ajustes.

- 1 Pulse **SETUP**.
↳ Aparece el menú de configuración.
- 2 Pulse **▲▼** para seleccionar una opción y pulse **▶||** para confirmar.

[--Pág. de Conf. General--]	
[Idioma de OSD]	Selecciona el idioma de visualización en pantalla.
[salvapantallas]	Activa/desactiva el protector de pantalla.
[Reanudar]	Permite seleccionar si la reproducción se iniciará desde el punto en que se detuvo la última vez.
[Marca de Ángulo]	Selecciona las opciones de visualización de marca de ángulo.
[Display Setup Page]	
[Brillo]	Ajusta el brillo de la pantalla.
[Contraste]	Ajusta el contraste de la pantalla.
[Screen Display]	Selecciona la relación de visualización.
[Battery Life Setup Page]	
[LCD Backlight]	Ajusta el nivel de brillo predeterminado de la retroiluminación de la pantalla.
[--Pág. de Preferencias--]	
[Audio]	Selecciona el idioma de audio.
[DVD Subtitle]	Selecciona el idioma de subtítulos de DVD.
*[DivX Subtitle]	Selecciona el idioma de subtítulos de DivX.
[Menú de disco]	Selecciona el idioma del menú del disco.
[Parental]	Selecciona el nivel de control parental.
[Contraseña]	Cambia la contraseña (3308 de forma predeterminada).
[DivX VOD]	Obtiene el código de registro DivX.

- 3 Pulse **◀◀** para volver al nivel de menú anterior.
- 4 Pulse **SETUP** para salir.

**Nota**

*Existen tres opciones para **[DivX Subtitle]**.

- Latino: albanés, bretón, catalán, danés, neerlandés, inglés, feroés, finés, francés, gaélico, alemán, islandés, irlandés, italiano, noruego, portugués, español y sueco.
- Centroeuropeo: albanés, croata, checo, neerlandés, inglés, alemán, húngaro, irlandés, polaco, rumano, eslovaco, esloveno y serbio.
- Turco: albanés, danés, neerlandés, inglés, finés, francés, gaélico, alemán, italiano, curdo (latín), noruego, portugués, español, sueco y turco.

6 Información del producto

**Nota**

- La información del producto puede cambiar sin previo aviso.

Dimensiones	195 x 39 x 153 mm
Peso	0,71 kg
Fuente de alimentación	Entrada: 100-240 V 50/60 Hz 0,3 A Salida: CC 9 V 1 A
Consumo de energía	9 W
Rango de temperatura de funcionamiento	De 0 a 45 °C
Láser de longitud de ondas	650 nm
Sistema de vídeo	NTSC y PAL
Respuesta de frecuencia	20 Hz-20 KHz ± 1 dB
Relación señal/ruido	≥ 80 dB
Distorsión de audio + ruido	≤ -80 (1 KHz)

Separación de canales	≥ 80 dB
Rango dinámico	≥ 80 dB
Salida de audio (audio analógico)	Nivel de salida: $2\text{ V} \pm 10\%$
Impedancia de carga	$10\text{ K}\Omega$
Salida de vídeo	Nivel de salida: $1\text{ V}_p - p \pm 20\%$
Impedancia de carga	$75\ \Omega$
Potencia de salida	250 mW RMS

7 Solución de problemas



Advertencia

- Riesgo de descarga eléctrica. No quite nunca la carcasa del reproductor.

Para que la garantía mantenga su validez, no trate nunca de reparar el sistema usted mismo.

Si tiene problemas al usar el reproductor, compruebe los siguientes puntos antes de llamar al servicio técnico. Si no consigue resolver el problema, registre el reproductor y solicite asistencia en www.philips.com/welcome.

No hay alimentación

- Compruebe que las dos clavijas del cable de alimentación están bien conectadas.
- Asegúrese de que haya corriente en la toma de CA.
- Compruebe si la batería integrada está vacía.

No hay sonido

- Asegúrese de que se ha conectado correctamente el cable AV.

Imagen distorsionada

- Limpie el disco. Limpie el disco desde el centro hacia fuera con un trapo limpio y suave, que no deje pelusa.
- Asegúrese de que el formato de salida del vídeo sea compatible con el televisor.

- Cambie el formato de salida de vídeo para ajustarlo a su televisor o programa.
- La pantalla LCD está fabricada con tecnología de alta precisión. Sin embargo, tal vez vea aparecer pequeños puntos negros o puntos brillantes (rojos, azules, verdes) de forma continua en la pantalla LCD. Este es un resultado normal del proceso de fabricación y no indica ninguna avería.

No se puede reproducir el disco

- Asegúrese de que la etiqueta del disco esté hacia arriba.
- Limpie el disco. Limpie el disco desde el centro hacia fuera con un trapo limpio y suave, que no deje pelusa.
- Compruebe si el disco está dañado probando con otro disco.

El reproductor se calienta

- Cuando el reproductor está en uso durante un largo período de tiempo, la superficie se calienta. Esto es normal.

Validez de la garantía

Todos los productos de la línea de audio y video Philips, se regirán por un año de garantía internacional (365 días), salvo para Chile donde los productos de las líneas CD Portable y RCR CD, los cuales se rigen por 6 meses de garantía (182 días)

Condiciones de la garantía

Esta garantía perderá su validez si:

- El defecto es causado por uso incorrecto o en desacuerdo con el manual de instrucciones
- El aparato sea modificado, violado por una persona no autorizada por Philips
- El producto esté funcionando con un suministro de energía (red eléctrica, batería, etc.) de características diferentes a las recomendadas en el manual de instrucciones
- El número de serie que identifica el producto se encuentre de forma adulterada.

Están excluidos de garantía,

- Los defectos que se generen debido al incumplimiento del manual de instrucciones del producto
- Los casos fortuitos o de la fuerza mayor, como aquellos causados por agentes de la naturaleza y accidentes, descargas eléctricas, señales de transmisión débiles.
- Los defectos que se generen debido al uso de los productos en servicios no doméstico/residencial regulares o en desacuerdo con el uso recomendado
- Daños ocasionados por fluctuaciones de voltajes, voltaje fuera de norma o por causas fuera de Philips, como cortocircuitos en los bafles o parlantes.
- En las ciudades en donde no existe el taller autorizado del servicio de Philips, los costos del transporte del aparato y/o el técnico autorizado, corren por cuenta del cliente.
- La garantía no será válida si el producto necesita modificaciones o adaptaciones para que funcione en otro país que no es aquél para el cual fue mercadeado.

El único documento válido para hacer efectiva la garantía de los productos, es la Factura o Boleta de compra del consumidor final.

Aquellos productos que hayan sido adquiridos en otros países y que no estén en el rango normal del país donde se efectuará la reparación, dicha prestación de servicio tomará mas tiempo de lo normal ya que es necesario pedir las partes/piezas al centro de producción correspondiente.

Centros de información

Líneas de atención al consumidor

Chile: 600-7445477

Colombia: 01-800-700-7445

Costa Rica: 0800-506-7445

Ecuador: 1-800-10-1045

El Salvador: 800-6024

Guatemala: 1-800-299-0007

Panamá: 800-8300

Peru: 0800-00100

Rep. Dominicana: 1-800-751-2673

Venezuela: 0800-100-4888

Certificado de Garantía en Argentina

Artefacto:

Modelo:

Fabricante/Importador: Philips Argentina S.A.

y/o Fábrica Austral de Productos Eléctricos S.A.

Dirección: Vedia 3892 - Buenos Aires

Fecha de Venta:

--

Nro. de serie

Firma y sello de la casa vendedora.

PHILIPS ARGENTINA S.A. en adelante denominada “la empresa”, garantiza al comprador de este artefacto por el término de (1) año a partir de la fecha de adquisición, el normal funcionamiento contra cualquier defecto de fabricación y/o vicio de material, y se compromete a reparar el mismo —sin cargo alguno para el adquirente— cuando el mismo fallare en situaciones normales de uso y bajo las condiciones que a continuación se detallan:

- Este certificado de garantía es válido únicamente en la Republica Argentina. El certificado debe ser completado por la casa vendedora y ser presentado por el usuario conjuntamente con la factura original de compra.
- Serán causas de anulación de esta garantía en los casos que corresponda:
 1. Uso impropio o distinto del uso doméstico.
 2. Exceso o caídas de tensión eléctrica que impliquen uso en condiciones anormales.
 3. Instalación y/o uso en condiciones distintas a las marcadas en el “Manual de instalación y uso” que se adjunta a esta garantía.
 4. Cualquier intervención al artefacto por terceros no autorizados por la empresa.
- La garantía carecerá de validez si se observare lo siguiente:
 - 3.1. Enmiendas o raspaduras en los datos del certificado de garantía o factura.
 - 3.2. Falta de factura original de compra que detalle tipo de artefacto, modelo, número de serie y fecha que coincida con los del encabezamiento del presente certificado.
- No están cubiertos por esta garantía los siguientes casos:
 - 4.1. Los daños ocasionados al exterior del gabinete.
 - 4.2. Las roturas, golpes, caídas o rayaduras causadas por traslados.
 - 4.3. Los daños o fallas ocasionados por deficiencias, sobretensiones, descargas o interrupciones del circuito de alimentación eléctrica o rayos, deficiencias en la instalación eléctrica del domicilio del usuario o conexión del artefacto a redes que no sean las especificadas en el Manual de Uso del mismo.
 - 4.4. Las fallas, daños, roturas o desgastes producidos por el maltrato o uso indebido del artefacto y/o causadas por inundaciones, incendios, terremotos, tormentas eléctricas, golpes o accidentes de cualquier naturaleza.
 - 4.5. Las fallas o daños ocasionados en desperfectos en la línea telefónica.
 - 4.6. Las fallas producidas por una mala recepción ocasionada en el uso de una antena deficiente o en señales de transmisión débiles.
- Las condiciones de instalación y uso del artefacto se encuentran detalladas en el Manual de Uso del mismo.
- La empresa no asume responsabilidad alguna por los daños personales o a la propiedad al usuario o a terceros que pudieran causar la mala instalación o uso indebido del artefacto, incluyendo en este último caso a la falta de mantenimiento.
- En caso de falla, el usuario deberá requerir la reparación a la empresa a través del Service Oficial y/o Talleres Autorizados más próximos a su domicilio y cuyo listado se acompaña al presente. La empresa a segura al usuario la reparación y/o reposición de piezas para su correcto funcionamiento en un plazo no mayor a 30 días contados a partir de la fecha de solicitud de reparación, salvo caso fortuito o fuerza mayor

8. Toda intervención del servicio técnico realizada a pedido del usuario dentro del plazo de garantía, que no fuera originada por falla o defecto alguno cubierto por este certificado, deberá ser abonado por el interesado de acuerdo a la tarifa vigente.
9. El presente certificado anula cualquier otra garantía implícita o explícita, por la cual y expresamente no autorizamos a ninguna otra persona, sociedad o asociación a asumir por nuestra cuenta ninguna responsabilidad con respecto a nuestros productos.
10. En caso de que durante el período de vigencia de esta garantía el artefacto deba ser trasladado a las Delegaciones Oficiales y/o Talleres Autorizados de Service para su reparación, el transporte será realizado por la empresa y serán a su cargo los gastos de flete y seguros y cualquier otro que deba realizarse para su ejecución.



PHILIPS

Red de Talleres Autorizados en Argentina

■ CAPITAL FEDERAL

ATTENDANCE S.A.

- Av. Monroe 3351 (C1430BKA) Cap. Fed.
- Tel.: 4545-5574/0704 ó 6775-1300
- Ventas de Repuestos y Accesorios
- Tel.: 4545-0854

DIG TRONIC

- Av. San Martín 1762 (C1416CRS) Cap. Fed.
- Tel.: 4583-1501

ELECTARG S.R.L.

- Av. Córdoba 1357 (C1055AAD) Cap. Fed.
- Ventas de Repuestos y Accesorios
- Tel.: 4811-1050

Caballito Electarg J. M. Moreno 287 4903-6967/6854/8983

■ BUENOS AIRES

Azul	Herlein Raúl Horacio	Av. 25 de Mayo 1227	(02281) 428719
Bahía Blanca	Neutron	Soler 535	(02911) 4535329
Bragado	Yacovino Juan J.	San Martín 2141	(02342) 424147
Campana	Electricidad Krauter	Lavalle 415	(03489) 432919
Chivilcoy	Fama	Coronel Suárez 110	(02346) 424129
Junín	Junin Service	Aleina 537	(02362) 442754
La Plata	Da Tos e Hijos	Calle 68 N° 1532	(02211) 4516021
La Plata	Service Técnico La Plata	Av. 51 N° 1051 esq. 16	(02211) 4108155
Mar de Ajó	Tauro Electrónica	Catamarca 14	(02257) 421750
Mar del Plata	Central Service	Olazábal 2249	(0223) 4721639/4729367
Mar del Plata	Service Integral	Diag. Pueymedón 3229	(0223) 4945633
Necochea	Electrónica Camejo	Calle 63 N° 1745	(02262) 426134
Pehuajó	Calcagni Carlos Alberto	Zubiría 794	(02396) 472665
Pergamino	ACV Sistemas	Dr. Alem 758	(02477) 421177
Pergamino	El Service	Juan B. Justo 1931	(02477) 418000

San Nicolás	Servicec	Bv. Alvarez 148	(03461) 454729/429578
San Pedro	Electrónica Menisale	Mitre 1695	(03329) 425523
Tandil	Lazzarini Oscar Rafael	Pellegrini 524	(02293) 442167
Trenque Lauquen	Labruno Electrónica	Av. San Martín 426	(02392) 423248
Tres Arroyos	Saini Fabián y Sergio	Av. Belgrano 562	(02963) 427369
Zárate	Electrónica Spinozzi	Ituzingó 1030	(03487) 427353

■ GRAN BUENOS AIRES

Avelaneda	Casa Torres S.A.	Av. Mitre 2559	4255-5854
Florencio Varela	Casa Torres S.A.	San Martín 2574	4255-5854
Gregorio de Laferrere	Electrónica Alvarez	Honorio Luque 6084	4626-1322
Lomas de Zamora	Attendance S.A. Lomas	Laprida 485	4292-8900
Merlo	Argentónica S.H.	Pte. Cámpora 2175 (0220)	483717/4829934
Moreno	Argentónica S.H.	Bm. Mitre 2977 loc.2	(0237) 4639500
Morón	Servotronic	Ntra. Sra. del Buen Viaje 1222	4627-5656
Olivos	Appliance	Av. Libertador 2684	4794-7700
Quilmes	Casa Torres S.A.	E. Rios esq. Gran Canaria	4255-5854
Ramos Mejía	Electarg S.R.L. Suc.	Belgrano 224	4656-0619
San Miguel	Servotronic San Miguel	Belgrano 999	4664-4131
Villa Ballester	Servotronic	J. Hernández 3101	4767-2515/4768-5249

■ CATAMARCA

Catamarca	Omicron Central de Serv.	San Martín 225	(03833) 427235
-----------	--------------------------	----------------	----------------

■ CHACO

Resistencia	Freschi Jorge Oscar	Av. Avalos 320	(03722) 426030
-------------	---------------------	----------------	----------------

■ CHUBUT

Comodoro Rivadavia	C.A.S. S.R.L.	Alem 145	(0297) 4442629
Trelew	Fagron Electrónica	Brasil 253	(02965) 427073

■ CORDOBA

Córdoba Capital	Servelco S.R.L.	Pje. E. Marsilla 635 (0351)	4724008/4730024
Río Cuarto	Mauritio Victor G.	Bv. Almuñete 487	(0358) 4660204
Río Cuarto	Capaldi Abel	Paunero 832	(0358) 4623003
Río Tercero	Service Omega	Homero Marzi 149	(03571) 423330
San Francisco	Acuña Walter Electrónica	M. Moreno 360	(03564) 425367
Villa María	Grasso Electrónica	Bv. Alvarez 541	(0353) 4521366
Villa María	Vanguard Sist. Electrónicos	México 421	(0353) 4532951



© 2009 Koninklijke Philips Electronics N.V.

All rights reserved.

Printed in China

PET736_55_UM_V2.0

