

Register your product and get support at  
[www.philips.com/welcome](http://www.philips.com/welcome)

# PhotoFrame

SPH8008

SPH8208



---

SV

Användarhandbok

---

**PHILIPS**



# PHILIPS

AQ95-56F-1058  
(report No.)

## EC DECLARATION OF CONFORMITY

We , Philips Consumer lifestyle, P&A: Building SFF6  
(manufacturer's name)

P.O.Box 80002, 5600 JB Eindhoven, The Netherlands  
(manufacturer's address)

declare under our responsibility that the electrical product:

Philips	SPH8X08 -/XX
(name)	(X can be 0-9 ) (type or model)

Digital photoframe  
(product description)

to which this declaration relates is in conformity with the following standards:

EN301 489-1 V1.8.1/2008-04  
EN301 489-17 V1.3.2/2008-04  
EN300 328 V1.7.1/2006-10  
EN55022:2006 + A1:2007  
EN61000-3-2:2006  
EN61000-3-3:1995 + A1:2001 + A2:2005  
EN61000-4-2:2001 ; EN61000-4-3:2006  
EN61000-4-4:2004 ; EN61000-4-5:2006  
EN61000-4-6:2007 ; EN61000-4-11:2004  
IEC 60950 -1:2005  
EN62311:2008  
(title and/or number and date of issue of the standards)

following the provisions of 1999/5/EC ( R&TTE Directive) and is produced by a manufacturing organisation on ISO 9000 level.

Eindhoven, 04/05/2009  
(place, date)

K.Rysman  
Approbation manager  
(signature, name and function)

# Innehållsförteckning

<b>1 Viktigt!</b>	<b>3</b>		
Säkerhet	3		
Säkerhetsåtgärder och underhåll	3		
Obs!	3		
CE – Deklaration om överensstämmelse	3		
Överensstämmelse med elektromagnetisk fält (EMF)	3		
Kassering av förbrukad utrustning	4		
Återvinningsinformation för kunder	4		
North Europe Information (Nordic Countries)	5		
Meddelande om förbjudna ämnen	5		
Bluetooth Statement	5		
Third party software	6		
<b>2 Din PhotoFrame</b>	<b>7</b>		
Introduktion	7		
Förpackningens innehåll	7		
Översikt över din PhotoFrame	9		
<b>3 Komma igång</b>	<b>11</b>		
Ladda det inbyggda batteriet	11		
Slå på/av PhotoFrame	12		
Överföra foton eller video-/musikfiler	12		
Överföring med Philips PhotoFrame Manager (rekommenderat sätt)	12		
Överföring med lagringsenhet	13		
<b>4 Spela upp</b>	<b>16</b>		
Spela upp foton	16		
Spela upp video	17		
Spela bakgrundsmusik	19		
Visa en temaklocka	19		
<b>5 Bläddra och hantera foton/video eller album</b>	<b>21</b>		
Bläddra bland foton/videofiler i albumläge	21		
Lägga till ett foto/en videofil i albumet			
Favoriter	21		
Kopiera ett foto/en videofil	22		
		Flytta ett foto/en videofil	22
		Ta bort ett foto/en videofil	23
		Rotera ett foto	23
		Välja en fotoeffekt	24
		Gruppera foton efter namn/datum	25
		Välja flera foton åt gången	25
		Ta bort foton/videor eller musikfiler från albumet Favoriter	26
		Hantera ett album	27
		Skapa ett album	27
		Byta namn på ett album	28
<b>6 Visa datum/tid i bildspel</b>	<b>29</b>		
<b>7 Skapa en påminnelse</b>	<b>31</b>		
Redigera en påminnelse	32		
<b>8 Bildspelsinställning</b>	<b>33</b>		
Välja en övergångseffekt	33		
Välja bakgrund	33		
Välja filtyp för bildspelsvisning	35		
Visa collagefoton	36		
<b>9 Andra inställningar</b>	<b>37</b>		
Använda snabbmenyn	37		
Välj ett skärmspråk	37		
Justera ljusstyrka	37		
Ange tid/datum	38		
Ställa in tids-/datumformat	39		
Smart Power-inställning	40		
Viloläge för PhotoFrame	41		
Ställa in automatisk riktning	41		
Ljud för på/av-knapp	42		
Skydda/ta bort skydd för innehåll på en lagringsenhet	42		
Ställa in demo	43		
Konfigurera Bluetooth-anslutning	44		
Ange PIN-kod för Bluetooth	45		
Visa information för PhotoFrame	46		
Ändra namn på PhotoFrame	46		
Återställa alla inställningar till fabriksinställningar	47		

<b>10 Uppgradera PhotoFrame</b>	<b>49</b>
<b>11 Produktinformation</b>	<b>50</b>
<b>12 Vanliga frågor</b>	<b>52</b>
<b>13 Appendix</b>	<b>53</b>
Skicka foton via Bluetooth-anslutning med mobiltelefonen	53
<b>14 Ordlista</b>	<b>54</b>

### **Behöver du hjälp?**

Gå till [www.philips.com/welcome](http://www.philips.com/welcome) där du får tillgång till en fullständig uppsättning supportmaterial som användarhandbok, senaste programvaruuppdateringar och svar på vanliga frågor.

# 1 Viktigt!

## Säkerhet

### Säkerhetsåtgärder och underhåll

- Använd inte något hårt föremål till att peka, trycka, gnugga eller slå på skärmen med, eftersom det kan förstöra skärmen permanent.
- När produkten inte används under långa perioder bör du koppla ur den.
- Innan du rengör skärmen stänger du av den och drar ur nätkabeln. Rengör skärmen endast med en mjuk och fuktig trasa. Använd aldrig ämnen som alkohol, kemikalier eller hushållsrengöringsmedel till att rengöra produkten.
- Placera aldrig produkten i närheten av öppen eld eller andra värmekällor, inklusive direkt solljus.
- Utsätt aldrig produkten för regn eller vatten. Placera aldrig behållare med vätska, t.ex. vaser, i närheten av produkten.
- Tappa aldrig produkten. Om du tappar produkten kan den skadas.
- Låt inte kablar ligga i närheten av stativet.
- Se till att du endast installerar och använder tjänsterna eller programvaran från pålitliga källor som är fria från virus eller annan skadlig programkod.
- Produkten ska endast användas inomhus.
- Använd endast den medföljande nätadaptern för den här produkten.

### ! Var försiktig

- **Bluetooth**-anslutning av PhotoFrame kan orsaka störningar på trådlös kommunikation. Se till att kopplar bort **Bluetooth**-anslutningen eller stänger av din PhotoFrame när du använder den i ett fordon.

## Obs!

### Garanti

Inga komponenter får repareras av användaren. Skydd som täcker produktens insida får inte öppnas eller avlägsnas. Reparationer får endast utföras av Philips-personal eller officiella reparationsverkstäder. Om detta inte följs upphör all garanti att gälla, såväl uttryckt som underförstådd.

Garantin upphör att gälla vid användning som förbjuds enligt den här användarhandboken, eller vid ändringar eller monteringsprocedurer som inte rekommenderas eller godkänns enligt den här användarhandboken.



Be responsible  
Respect copyrights

Tillverkningen av otillåtna kopior av kopieringsskyddat material, bl.a. datorprogram, filer, sändningar och ljudinspelningar, kan innebära ett brott mot copyright-lagstiftningen och därmed vara straffbart. Den här utrustningen bör inte användas i sådana syften.

## CE – Deklaration om överensstämmelse

Philips Consumer Lifestyle, P&A, deklarerar härmed att den digitala PhotoFrame SPH8008/SPH8208/\_10/\_05 uppfyller alla viktiga krav och andra relevanta villkor i direktivet 1999/5/EG.

## Överensstämmelse med elektromagnetisk fält (EMF)

Koninklijke Philips Electronics N.V. tillverkar och säljer många konsumentprodukter. Dessa produkter har, som alla elektroniska apparater, vanligen kapacitet att avge och ta emot elektromagnetiska signaler.

En av Philips ledande affärsprinciper är att vidta alla nödvändiga hälso- och säkerhetsåtgärder för våra produkter; att uppfylla alla tillämpliga rättsliga krav och hålla oss inom de EMF-

standarder som är tillämpliga när produkten tillverkas.

Philips arbetar för att utveckla, tillverka och marknadsföra produkter som inte orsakar hälsorisker. Vi på Philips bekräftar att om våra produkter hanteras korrekt och i avsett syfte, är de säkra att använda enligt aktuella vetenskapliga belägg.

Philips spelar en aktiv roll i utvecklingen av internationella EMF- och säkerhetsstandarder, vilket gör det möjligt för Philips att förutse vidare utveckling inom standardisering och tidig integrering i våra produkter.

---

## Kassering av förbrukad utrustning

- Din nya produkt innehåller material som kan återvinnas och återanvändas. Specialiserade företag kan återvinna produkten för att öka andelen återanvändbara material och minska andelen som måste kasseras.
- Fråga din Philips-återförsäljare om de lokala föreskrifterna för hur du ska kassera din gamla bildskärm.
- (För kunder i Kanada och USA) Kassering ska ske i enlighet med lokala statliga och federala föreskrifter.

Mer information om återvinning finns på [www.eia.org](http://www.eia.org) (Consumer Education Initiative).

---

## Återvinningsinformation för kunder

Philips upprättar tekniskt och ekonomiskt genomförbara mål för att optimera miljöprestationerna för organisationens produkter, tjänster och aktiviteter. Philips betonar vikten av att tillverka produkter som enkelt kan återvinnas på såväl planerings-, design- som produktionsstadiet. På Philips handlar hantering av uttjänta produkter om att delta i nationella initiativ för återtagande av produkter och återvinningsprogram när det är möjligt, gärna i samarbete med konkurrenter. Det finns för närvarande ett system för återvinning i vissa europeiska länder, t.ex.

Nederländerna, Belgien, Norge, Sverige och Danmark.

I USA har Philips Consumer Lifestyle North America bidragit med finansiering till Electronic Industries Alliance (EIA) Electronics Recycling Project och statliga återvinningsalternativ för uttjänta elektroniska produkter från hushåll. Dessutom planerar Northeast Recycling Council (NERC) – en flerstatlig icke-vinstdrivande organisation som fokuserar på att utveckla återvinningsmarknaden – att införa ett återvinningsprogram.

I Asien/Stilla havsområdet och Taiwan kan produkterna återtas av Environment Protection Administration (EPA) för att följa återvinningsprocessen för IT-produkter. Mer information finns på [www.epa.gov.tw](http://www.epa.gov.tw). Om du behöver hjälp eller service läser du avsnittet om service och garanti eller så kan våra miljöspecialister hjälpa till.



Produkten är utvecklad och tillverkad av högkvalitativa material och komponenter som kan både återvinnas och återanvändas.



När den här symbolen med en överkryssad papperskorg visas på produkten innebär det att produkten omfattas av det europeiska direktivet 2002/96/EG.

Ta reda på var du kan hitta närmaste återvinningsstation för elektriska och elektroniska produkter.

Följ den lokala lagstiftningen och släng inte dina gamla produkter i det vanliga hushållsavfallet. Genom att kassera dina gamla produkter på rätt sätt kan du bidra till att minska eventuella negativa effekter på miljö och hälsa.



Din produkt innehåller batterier som omfattas av EU-direktiv 2006/66/EC, som inte får kasseras som vanliga hushållssopor. Ta reda på vilka lokala regler som gäller för separat insamling av batterier eftersom korrekt kassering bidrar till att förhindra negativ påverkan på miljö och hälsa.

### ! Var försiktig

- RISK FÖR EXPLOSION OM BATTERIET BYTS MOT ETT BATTERI AV FEL TYP.
- KASSERA ANVÄNDA BATTERIER ENLIGT INSTRUKTIONERNA.
- Ta aldrig bort det inbyggda batteriet, förutom när du ska kassera produkten.

Ta alltid med dig produkten till en yrkesman för att ta bort det inbyggda batteriet.

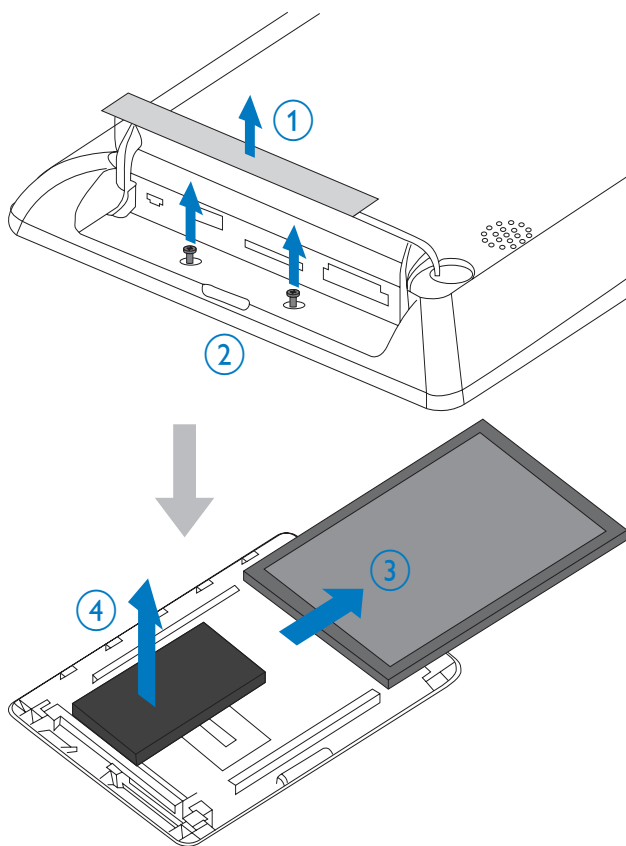

## North Europe Information (Nordic Countries)

### VARNING:

FÖRSÄKRA DIG OM ATT HUVUDBRYTARE OCH UTTAG ÄR LÄTÅTKOMLIGA, NÄR DU STÄLLER DIN UTRUSTNING PÅPLATS.

Placering/Ventilation

### ADVARSEL:

SØRG VED PLACERINGEN FOR, AT NETLEDNINGENS STIK OG STIKKONTAKT ER NEMT TILGÆNGELIGE.

Paikka/Ilmankierto

### VAROITUS:

SIIJOITA LAITE SITEN, ETTÄ VERKKOJOHTO VOIDAAN TARVITTAESSA HELPOSTI IRROTTAA PISTORASIESTA.

Placering/Ventilasjon

### ADVARSEL:

NÅR DETTE UTSTYRET PLASSERES, MÅ DU PASSE PÅ AT KONTAKTENE FOR STØMTILFØRSEL ER LETTE Å NÅ.

## Meddelande om förbjudna ämnen

Den här produkten uppfyller kraven för RoHs och Philips BSD (AR17-G04-5010-010).

## Bluetooth Statement



The Bluetooth® word mark and logos are registered trademarks owned by Bluetooth SIG, Inc. and any use of such marks by Philips is under license.

---

## Third party software

This product contains wpa\_supplicant software that is licensed subject to the following conditions:

Copyright (c) 2006, Jouni Malinen <jkmaline@cc.hut.fi>

All rights reserved.

Redistribution and use in source and binary forms, with or without modification, are permitted provided that the following conditions are met:

- Redistributions of source code must retain the above copyright notice, this list of conditions and the following disclaimer.
- Redistributions in binary form must reproduce the above copyright notice, this list of conditions and the following disclaimer in the documentation and/or other materials provided with the distribution.
- Neither the name of the <ORGANIZATION> nor the names of its contributors may be used to endorse or promote products derived from this software without specific prior written permission.

THIS SOFTWARE IS PROVIDED BY THE COPYRIGHT HOLDERS AND CONTRIBUTORS "AS IS" AND ANY EXPRESS OR IMPLIED WARRANTIES, INCLUDING, BUT NOT LIMITED TO, THE IMPLIED WARRANTIES OF MERCHANTABILITY AND FITNESS FOR A PARTICULAR PURPOSE ARE DISCLAIMED. IN NO EVENT SHALL THE COPYRIGHT OWNER OR CONTRIBUTORS BE LIABLE FOR ANY DIRECT, INDIRECT, INCIDENTAL, SPECIAL, EXEMPLARY, OR CONSEQUENTIAL DAMAGES (INCLUDING, BUT NOT LIMITED TO, PROCUREMENT OF SUBSTITUTE GOODS OR SERVICES; LOSS OF USE, DATA, OR PROFITS; OR BUSINESS INTERRUPTION) HOWEVER CAUSED AND ON ANY THEORY OF LIABILITY, WHETHER IN CONTRACT, STRICT LIABILITY, OR TORT (INCLUDING NEGLIGENCE OR

OTHERWISE) ARISING IN ANY WAY OUT OF THE USE OF THIS SOFTWARE, EVEN IF ADVISED OF THE POSSIBILITY OF SUCH DAMAGE.

### Symbol för klass II-utrustning:



Symbolen anger att produkten är utrustad med dubbelt isoleringssystem.



## 2 Din PhotoFrame

Gratulerar till din nya produkt och välkommen till Philips! Genom att registrera din produkt på [www.philips.com/welcome](http://www.philips.com/welcome) kan du dra nytta av Philips support.

### Introduktion

Det här är en Philips Digital PhotoFrame med inbyggt laddningsbart batteri. Med PhotoFrame kan du titta/lyssna på:

- JPEG- eller progressiva JPEG-foton
- Hemvideo (i formaten M-JPEG, MPEG-1, MPEG-4 eller H.263)
- MP3-musik som bakgrund
- Temaklocka

Du kan använda Philips PhotoFrame Manager, en programvara på datorn, till att överföra foton eller video-/musikfiler från en dator till PhotoFrame genom att dra och släppa. Mer information finns i användarhandboken för Philips PhotoFrame Manager på den medföljande CD-skivan.

Med **Bluetooth**-anslutningen som är tillgänglig på PhotoFrame kan du konfigurera en trådlös anslutning mellan din PhotoFrame och en kompatibel enhet, t.ex. en mobiltelefon.

### Förpackningens innehåll

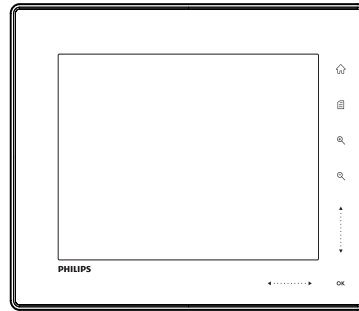

- Philips Digital PhotoFrame

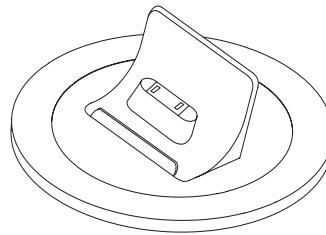

- Laddningsdocka

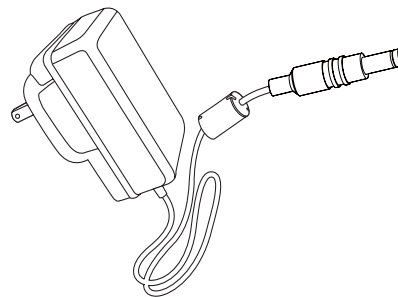

- Nätadapter

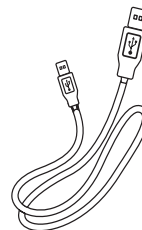

- USB-kabel

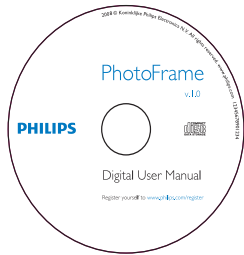



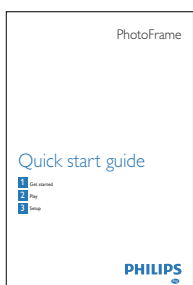



- CD-ROM, inklusive
  - Digital användarhandbok
  - Philips PhotoFrame Manager (programvara och handbok)

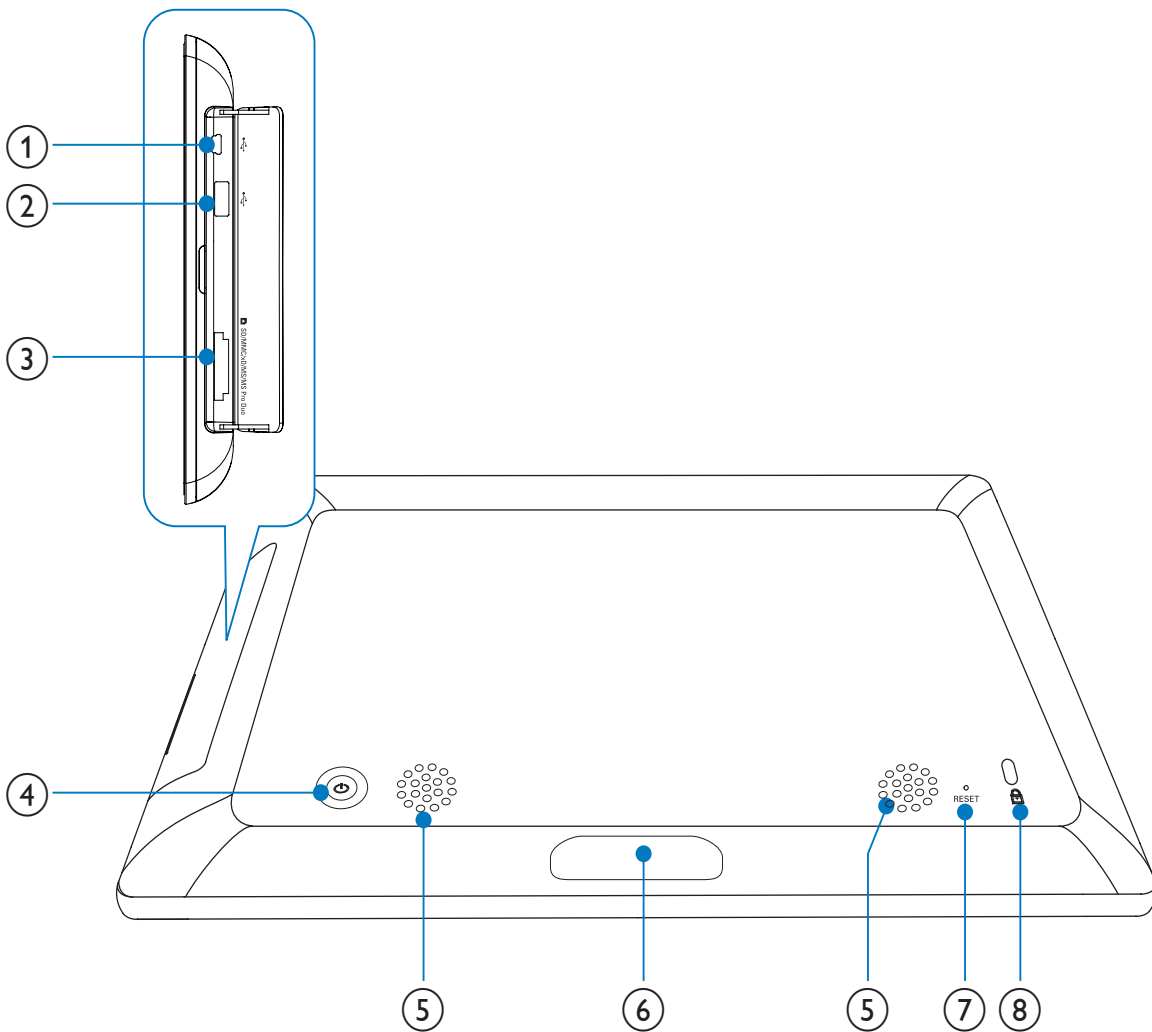





- Snabbstartsguide

# Översikt över din PhotoFrame

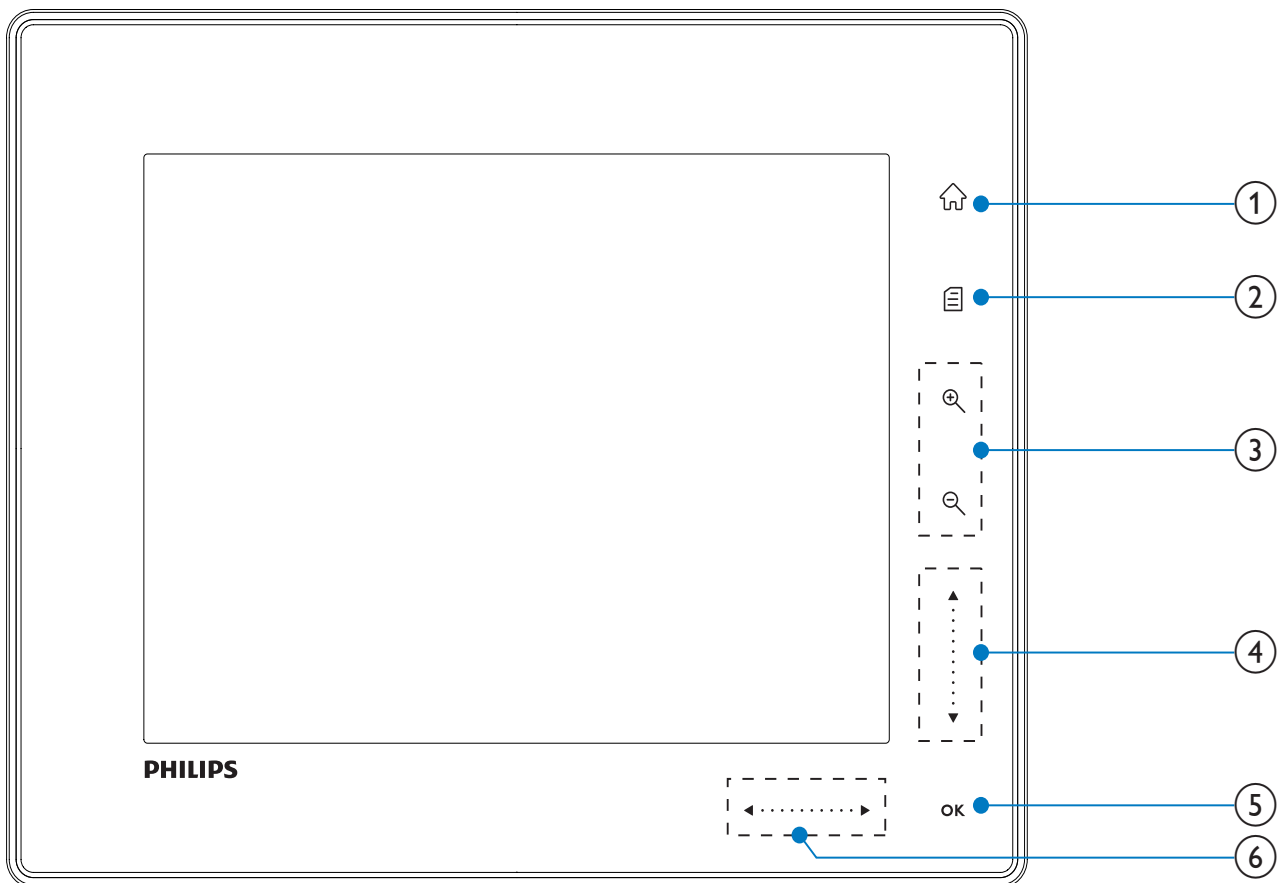

- ①  Uttag för USB-kabel till dator
  - Uttag för USB-kabel till dator
- ②  Uttag för USB-flashenhet
  - Uttag för USB-flashenhet
- ③  **SD/MMC/xD/MS/MS Pro Duo**
  - Uttag för SD-/MMC-/xD-/MS-/MS Pro Duo-kort
- ④  Slå på/av PhotoFrame
- ⑤ **Högtalare**
- ⑥ **Dockningsanslutning**
  - Anslut laddningsdockan
- ⑦ **RESET**
  - Återställa systemet
- ⑧  **Kensington-lås**



- ① 
  - Åtkomst till hemskärmen
  
- ② 
  - Åtkomst till snabbmenyn
  - Åtkomst till alternativmenyn
  
- ③ **Zooma in/ut**
  - 

Zooma in en bild  
Växla lägen: Albumläge -> miniatyrläge  
-> bildspelsläge -> zooma in 2 gånger  
-> zooma in 4 gånger
  - 

Zooma ut en bild  
Växla lägen: Albumläge <- miniatyrläge  
<- bildspelsläge <- zooma ut 2 gånger  
<- zooma ut 4 gånger
  
- ④ **Skjutreglage uppåt/nedåt**  
**Bläddra uppåt/nedåt med hög hastighet**
  - ▲  
Välja det övre objektet  
Höja volymen
  - ▼  
Välja objektet nedan  
Sänka volymen
  
- ⑤ **OK**
  - Visa bildspel
  - Spela upp/pausa bildspel/video
  - Bekräfta ett val
  
- ⑥ **Skjutreglage vänster/höger**  
◀ ..... ▶  
**Bläddra vänster/höger med hög hastighet**
  - ◀  
Välja vänster objekt
  - ▶  
Välja höger objekt

# 3 Komma igång

## ! Var försiktig

- Använd kontrollerna endast enligt beskrivningen i den här användarhandboken.

Följ alltid anvisningarna i det här kapitlet i rätt följd.

Om du kontaktar Phillips behöver du ange modell- och serienumret till apparaten. Modell- och serienumret finns på apparatens baksida.

Skriv numren här:

Modellnummer \_\_\_\_\_

Serienr \_\_\_\_\_

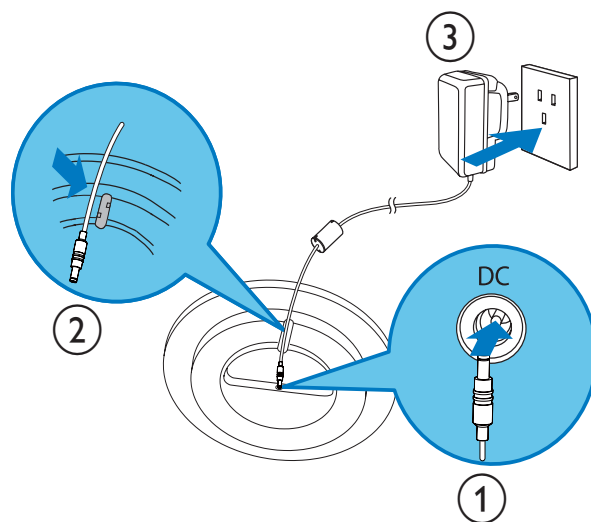

2 Anslut PhotoFrame till laddningsdockan.

## Ladda det inbyggda batteriet

## ! Var försiktig

- Tappa aldrig produkten. Om du tappar produkten kan den skadas.

## ☰ Kommentar

- När du ska använda PhotoFrame för första gången laddar du batteriet.

Ungefärlig laddningstid för det inbyggda batteriet.

Enhet på	5 timmar
Enhet av	2,5 timmar
Standbyläge	3 timmar

1 Anslut den medföljande nätkabeln till den medföljande laddningsdockan, sätt fast kabeln i kabelkanalen och anslut sedan nätkabeln till vägguttaget.

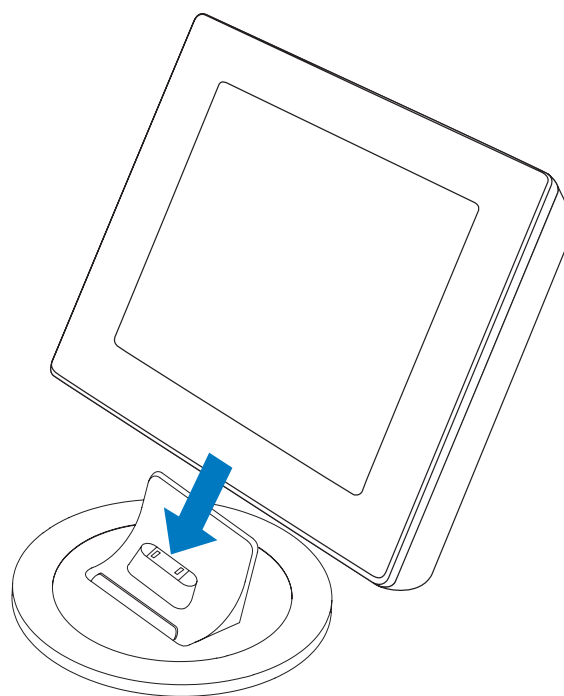

## \* Tips

- Under laddningen blinkar lysdiodsindikatorer efter kontrollknapparna på frontpanelen.
- När det inbyggda batteriet är helt laddat slutar lysdiodsindikatorerna blinka och du kan dela dina minnen med PhotoFrame överallt i upp till två timmar.
- Batterilivslängden varierar beroende på användning.

## Slå på/av PhotoFrame

### Kommentar

- Du kan endast stänga av PhotoFrame när alla åtgärder för kopiering och spara är slutförda.

### Anvisningar för första användningen:

- 1 Håll  $\odot$  intryckt i mer än 1 sekund.  
↳ Språkvalsmenyn visas.



- 2 Välj ett språk och bekräfta valet genom att trycka på **OK**.  
↳ Hemskärmen visas.

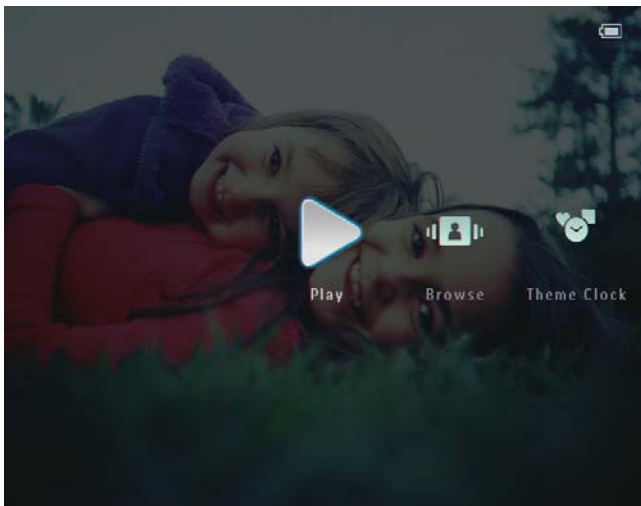

### Andra gånger när språk på skärmen väljs:

- 1 Håll  $\odot$  intryckt i mer än 1 sekund.  
↳ Hemskärmen visas.

På skärmen anges den ungefärliga batterinivån och statusen för PhotoFrame enligt följande:

Ikon	Status
	Batterinivå 0 ~ 19 %
	Batterinivå 20 ~ 39 %
	Batterinivå 40 ~ 59 %
	Batterinivå 60 ~ 79 %
	Batterinivå 80 ~ 100 %
	PhotoFrame i docka, nätdriven, laddas inte
	PhotoFrame som laddas

- Stäng av PhotoFrame genom att hålla  $\odot$  intryckt i cirka 2 sekunder.

## Överföra foton eller video-/musikfiler

### Överföring med Philips PhotoFrame Manager (rekommenderat sätt)

#### ! Var försiktig

- Koppla inte bort PhotoFrame från datorn när filerna överförs mellan PhotoFrame och datorn.

### Kommentar

- Kontrollera att du har installerat Philips PhotoFrame Manager på datorn. Mer information finns i Philips PhotoFrame Manager på den medföljande CD-ROM-skivan.

- 1 Anslut den medföljande USB-kabeln till PhotoFrame och till datorn.

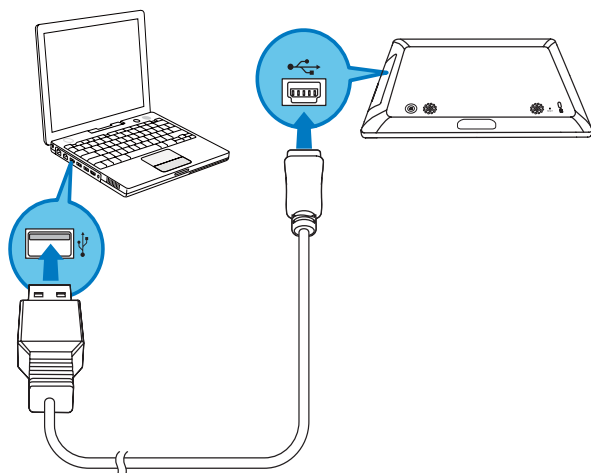

↳ Philips PhotoFrame Manager startar automatiskt.

- 2 Välj [Transfer Photos]/[Transfer Music]/[Transfer Video].

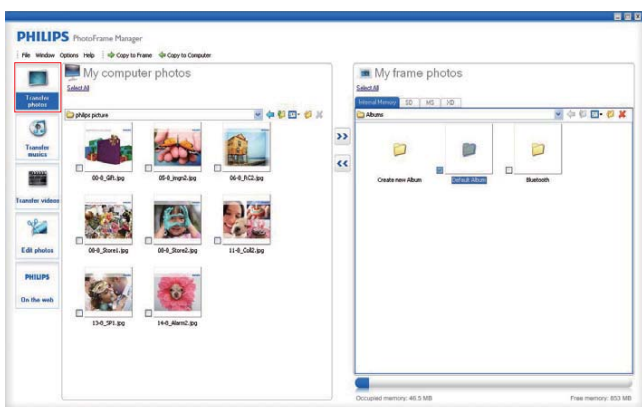

- 3 Under [My frame photos]/[My frame music]/[My frame videos] väljer du ett destinationsalbum/en destinationsmapp.

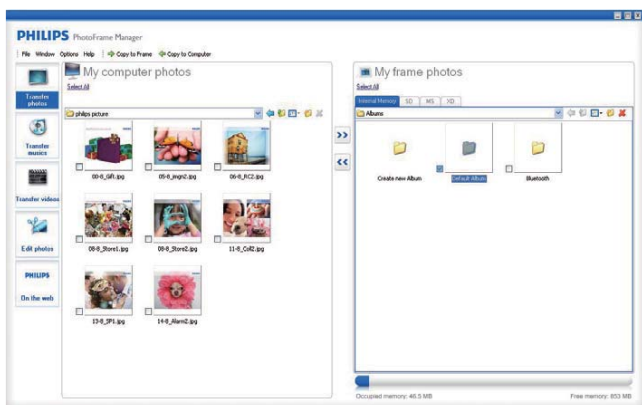

- 4 Under [My computer photos]/[My computer music]/[My computer videos] väljer du foton eller video-/musikfiler:

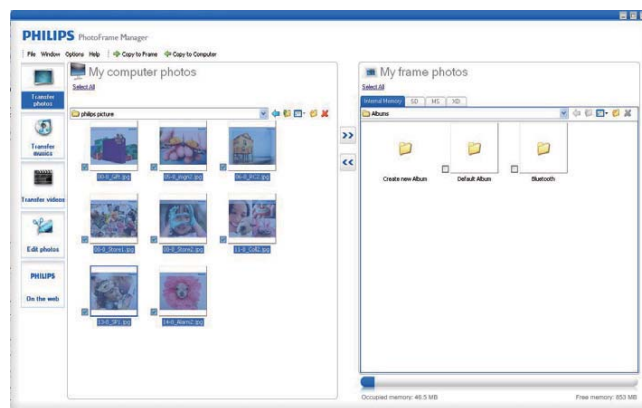

- 5 Klicka på ikonen >> så startar överföringen.
- 6 När alla åtgärder för överföring är slutförda kopplar du bort USB-kabeln från datorn och PhotoFrame.  
↳ PhotoFrame startar om.

### Tips

- Om Philips PhotoFrame Manager inte startar automatiskt kan du starta programmet genom att dubbelklicka på dess ikon på datorns skrivbord.
- Du kan också överföra foton eller video-/musikfiler PhotoFrame till en dator.
- Den faktiska överföringshastigheten kan variera beroende på datorns operativsystem och programvarukonfiguration.

## Överföring med lagringsenhet

### Var försiktig

- Ta inte bort lagringsenheten från PhotoFrame när filer överförs från eller till lagringsenheten.

Du kan också visa foton eller spela upp video-/musikfiler i en av följande lagringsenheter som finns tillgänglig på din PhotoFrame:

- Secure Digital (SD)
- Secure Digital (SDHC)
- Multimediekort
- xD-kort
- Memory Stick
- Memory Stick Pro

- Memory Stick Duo
  - Memory Stick Pro Duo
  - USB-flashenhet
- Vi kan dock inte garantera att alla typer av minneskort fungerar.

**1** Öppna luckan till höger på baksidan av PhotoFrame.

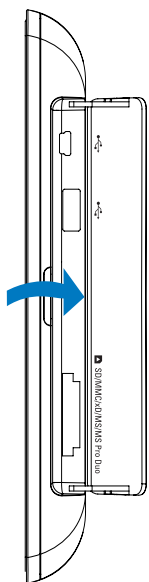

**2** Sätt i en lagringsenhet i PhotoFrame ordentligt.

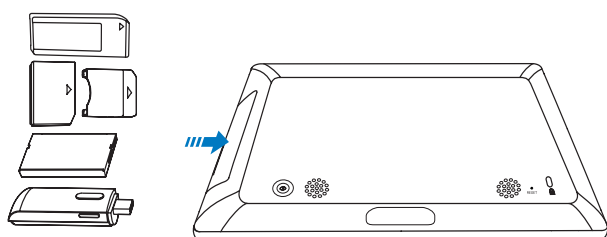

↳ En alternativmeny visas.

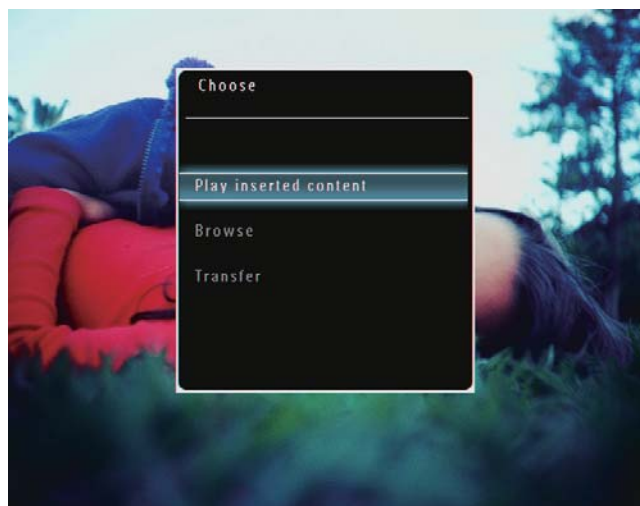

**3** Välj [Transfer] och bekräfta sedan genom att trycka på OK.

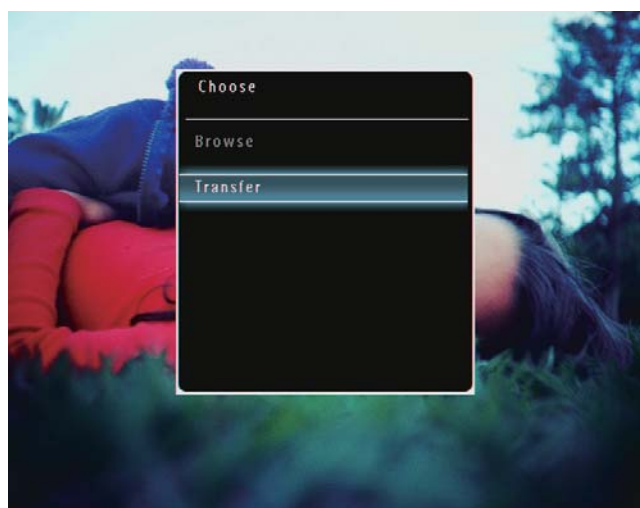

↳ En bekräftelse visas.

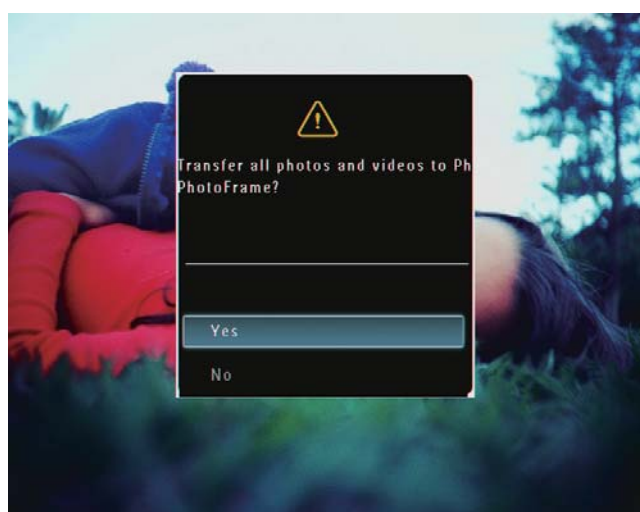



- 4 Välj alla foton eller video-/musikfiler genom att välja **[Yes]** och bekräfta genom att trycka på **OK**.
- 5 Välj ett destinationsalbum på PhotoFrame och bekräfta genom att trycka på **OK**.  
↳ Filerna överförs till PhotoFrame.

#### Välja specifika foton eller video-/musikfiler:

- 1 Välj **[No]** och bekräfta sedan genom att trycka på **OK**.
  - 2 Välj en mapp och tryck på ▲/▼/◀/▶ och **OK** för att markera/avmarkera foton eller video-/musikfiler.
  - 3 Fortsätt överföringen genom att trycka på .
  - 4 Välj ett destinationsalbum på PhotoFrame och bekräfta genom att trycka på **OK**.  
↳ Filerna överförs till PhotoFrame.
- Om du vill ta bort en lagringsenhet drar du ut den ur PhotoFrame.

# 4 Spela upp

## Spela upp foton

### Kommentar

- Du kan spela upp JPEG-foton eller progressiva JPEG-foton på PhotoFrame.

- 1 På hemskärmen väljer du **[Play]** och bekräftar genom att trycka på **OK**.

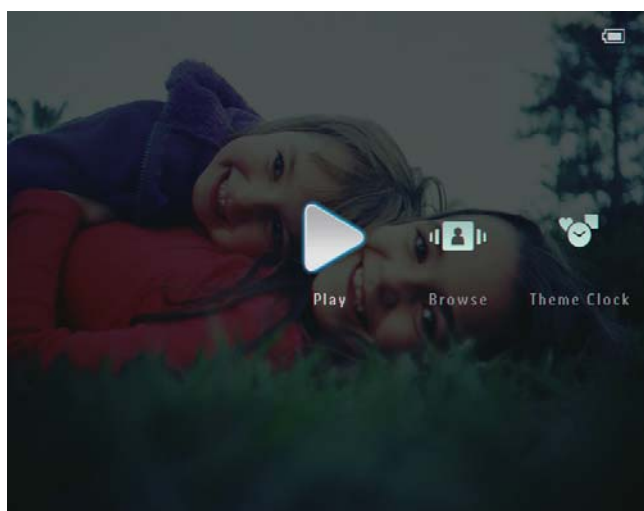

↳ Foton/videofiler visas i bildspelsläge.



↳ Om det finns musikfiler tillgängliga spelas foton som standard upp med bakgrundsmusik.

### Under ett fotobildspel:

- Zooma in en bild genom att trycka på **🔍**.
- Zooma ut en bild som är inzoomad genom att trycka på **🔍**.
- Om du vill välja föregående/nästa alternativ trycker du på **◀/▶**.
- Pausa genom att trycka på **OK**.
- Återuppta genom att trycka på **OK** igen.
- Visa foton/videofiler i miniatyrläge genom att trycka på **🔍**.

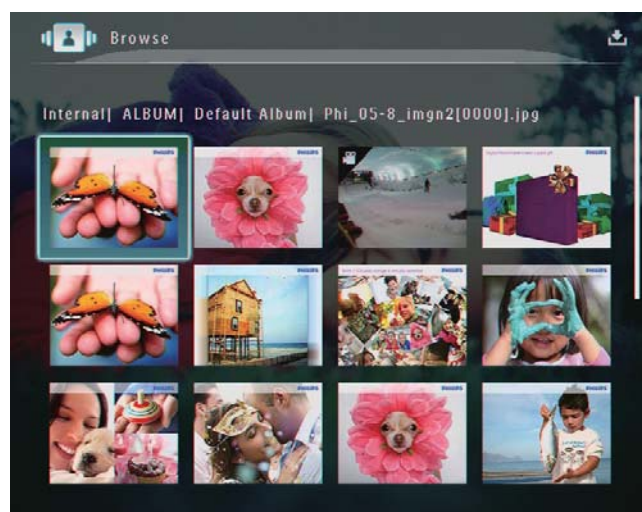

- Visa foton/videofiler i albumläge genom att trycka två gånger på **🔍**.

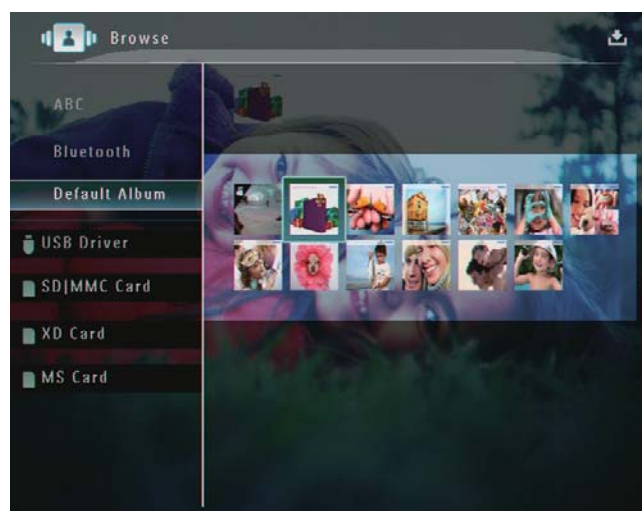

- Visa foton i filmklippsläge genom att skjuta vänster/höger-reglaget snabbt från vänster till höger.



### I filmklippsläge:

- Återuppta bildspelsläget genom att trycka på **OK**.



#### Tips

- I filmklippsläge: Cirka 15 sekunder senare utan åtgärd från användaren försvinner filmklippen och det valda fotot visas i helskärn.

### I bildspelsläge kan du också hantera fotot som visas.

- 1 I bildspelsläge trycker du på .
  - ↳ En alternativmeny visas.

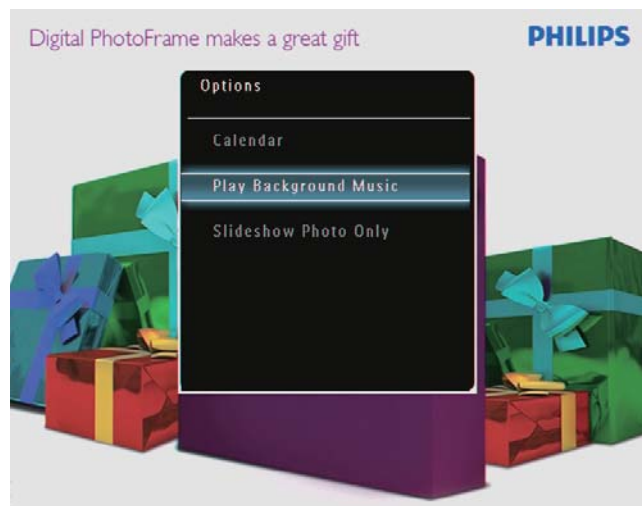
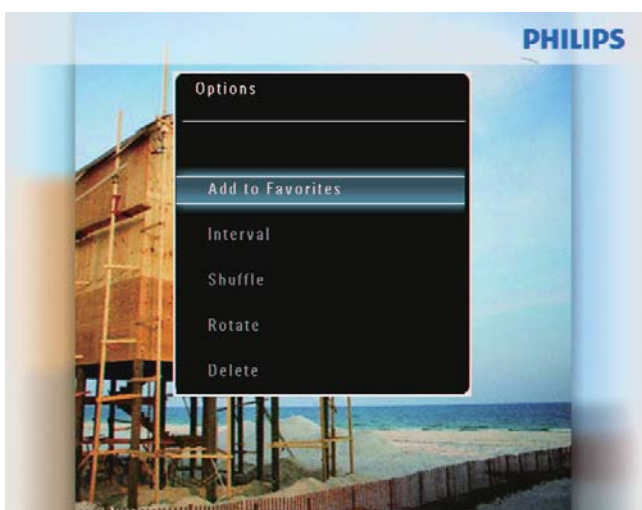

- 2 Välj ett alternativ och bekräfta sedan genom att trycka på **OK**.





#### Tips

- Om [**Slideshow Photo Only**] väljs spelas inte videofiler upp i bildspelsläget.

## Spela upp video



### Kommentar

- PhotoFrame spelar upp de flesta videofilerna från en digital stillbildskamera i formaten M-JPEG (\*.avi/\*.mov), MPEG-1 (\*.mpg), MPEG-4 (\*.avi/\*.mov/\*.mp4), H.263 (\*.avi/\*.mov). Vissa videofiler kan ha kompatibilitetsproblem när de spelas upp på PhotoFrame. Innan du spelar upp videofiler kontrollerar du att de är kompatibla med PhotoFrame.
- Vissa videofiler i format som inte är helt kompatibla med PhotoFrame, till exempel \*.3gp/\*.3g2 med flera spelas möjligen upp utan ljud. När en videofilm spelas upp utan ljud visas ikonen  på skärmen.
- I album-/miniatyr-/filmklippsläge: En videofil visas med ikonen  i det övre vänstra hörnet.

- 1 På hemschärmen väljer du **[Play]** och bekräftar genom att trycka på **OK**.

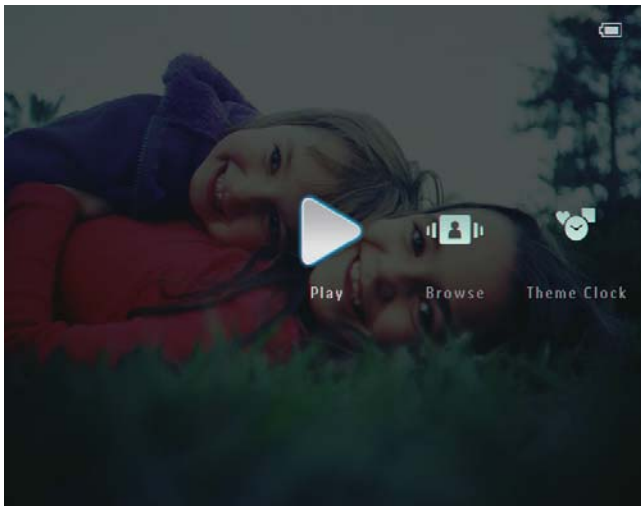

- 2 Skjut vänster/höger-reglaget snabbt till höger.  
↳ Foton/videofiler visas i filmklippsläge.
- 3 Välj en videofil och bekräfta genom att trycka på **OK**.

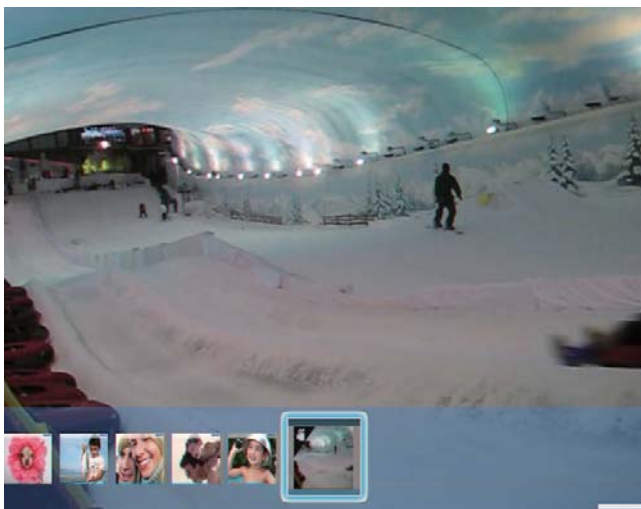

#### Under videouppspelning:

- Visa albumet i vilken bildspelsvideon är sparad genom att trycka två gånger på **Q**.
- Tryck på **▲/▼** om du vill justera volymen.
- Tryck på **OK** om du vill pausa/återuppta uppspelningen.
- Om du vill spela upp föregående/nästa fil trycker du på **◀/▶**.

- Snabbsökning framåt: Skjut vänster/höger-reglaget snabbt från vänster till höger:



En gång: snabbsökning 2x  
Två gånger: snabbsökning 4x  
Tre gånger: normal hastighet

- Under snabbsökningen trycker du på **OK** om du vill återuppta normal uppspelning.

Under uppspelning kan du också hantera dina videofiler.

- 1 Under uppspelning trycker du på **☰**.  
↳ En alternativmeny visas.



- 2 Välj ett alternativ och bekräfta sedan genom att trycka på **OK**.
  - **[Repeat]** (**[Play Loop]**): Repeterad uppspelning, **[Play Once]**: Spela upp en gång)
  - **[Viewing Format]** (**[Full Screen]**): Spela upp i helskärm, **[Original]**: Spela upp i originalformat)



## Spela bakgrundsmusik

### Kommentar

- Endast MP3-musikfiler (MPEG Audio Layer III) kan spelas upp på PhotoFrame.

- 1 Under fotovisning trycker du på . En alternativmeny visas.
- 2 Tryck på upprepade gånger för att välja **[Play Background Music]** och bekräfta genom att trycka på **OK**.

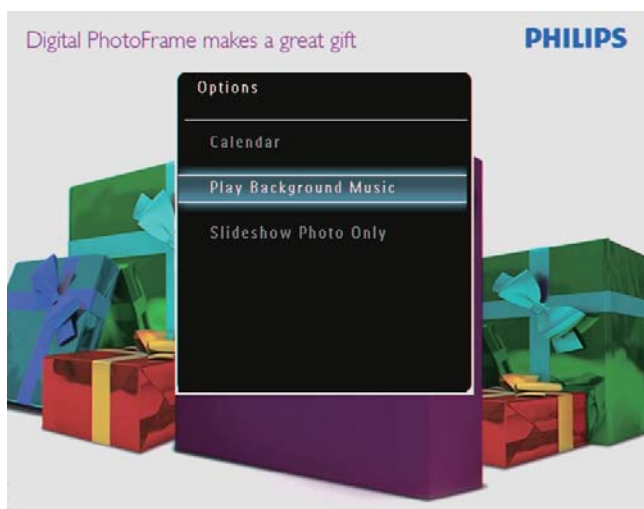

- 3 Välj **[Set Music]** och bekräfta sedan genom att trycka på **OK**.

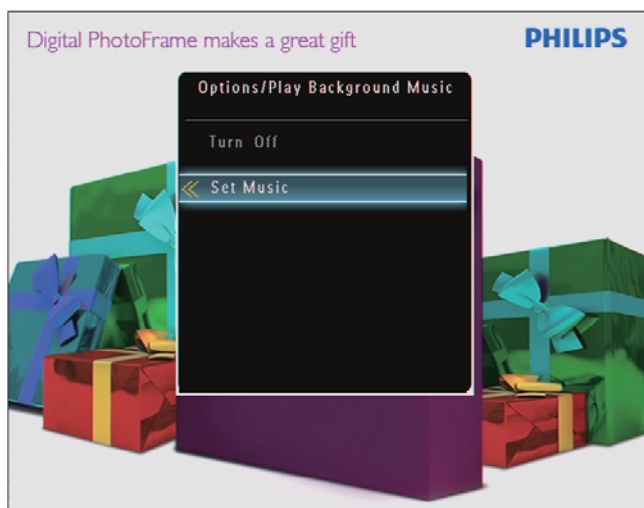

- 4 Välj en mapp.

- 5 Spela upp alla musikfiler i en mapp: Bekräfta genom att trycka på **OK**.
  - Spela upp en enskild musikfil: Öppna mappen genom att trycka på , välj en musikfil och bekräfta genom att trycka på **OK**.

### Om du har angett musik förut:

- På menyn **[Play Background Music]** väljer du **[Turn On]** och bekräftar genom att trycka på **OK**.

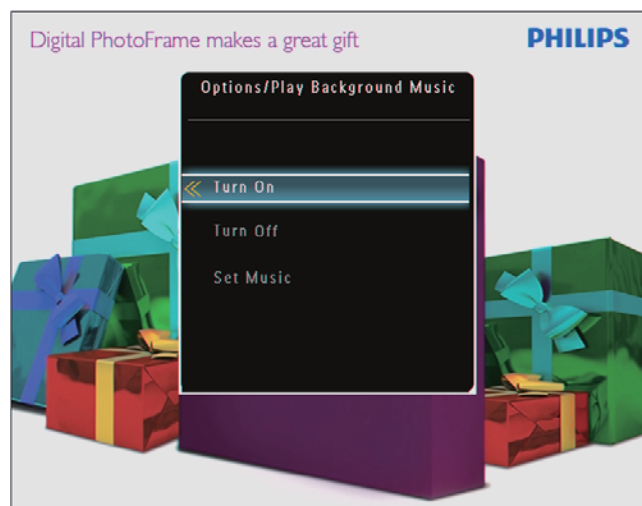

- Valda musikfiler spelas upp.

### Stoppa musikuppspelning:

- På menyn **[Play Background Music]** väljer du **[Turn Off]** och bekräftar genom att trycka på **OK**.

## Visa en temaklocka

### Kommentar

- Kontrollera att du har installerat en temaklocka på din PhotoFrame.
- Du kommer att framöver också kunna hämta de senaste temaklockorna på [www.philips.com/support](http://www.philips.com/support).

- 1 På hemskärmen väljer du **[Theme Clock]** och bekräftar genom att trycka på **OK**.

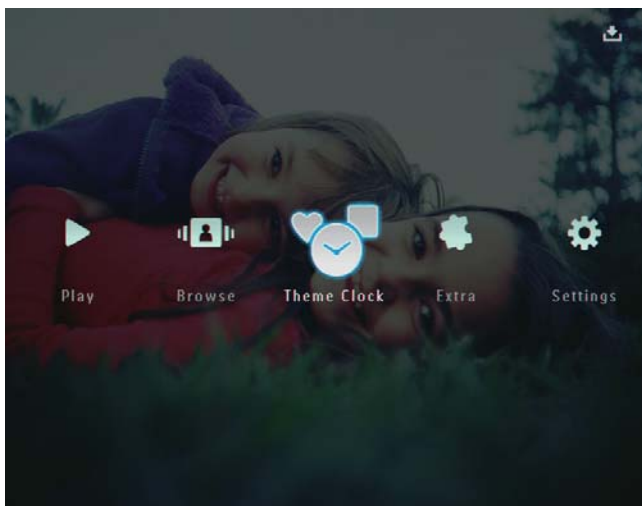

- 2 Välj **[Show Current]** och bekräfta sedan genom att trycka på **OK**.

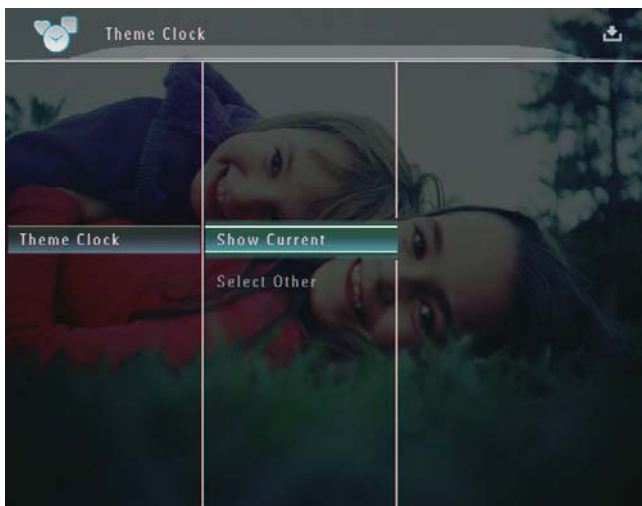

Välja och installera ytterligare en temaklocka:

### Kommentar

- Du kan hämta en temaklocka och spara den på ett SD-kort innan du installerar den.

- 1 På menyn **[Theme Clock]** väljer du **[Select Other]** och bekräftar genom att trycka på **OK**.
- 2 Välj en temaklocka och bekräfta genom att trycka på **OK**.
  - ↳ Efter att temaklockan har installerats visas den automatiskt.

## 5 Bläddra och hantera foton/video eller album

Du kan också bläddra bland och hantera foton/videofiler eller album i albumläget. Du kan också bläddra bland och hantera foton i miniatyrläget.

### Bläddra bland foton/videofiler i albumläge

- 1 På hemskärmen väljer du **[Browse]** och bekräftar genom att trycka på **OK**.

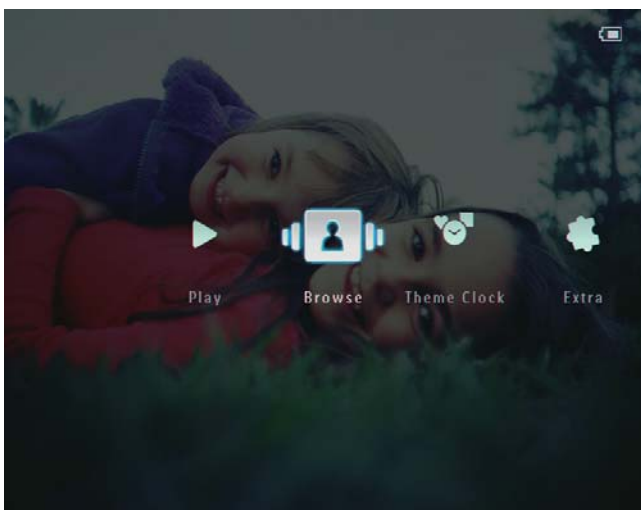

↳ Foton/videofiler visas i albumläge.

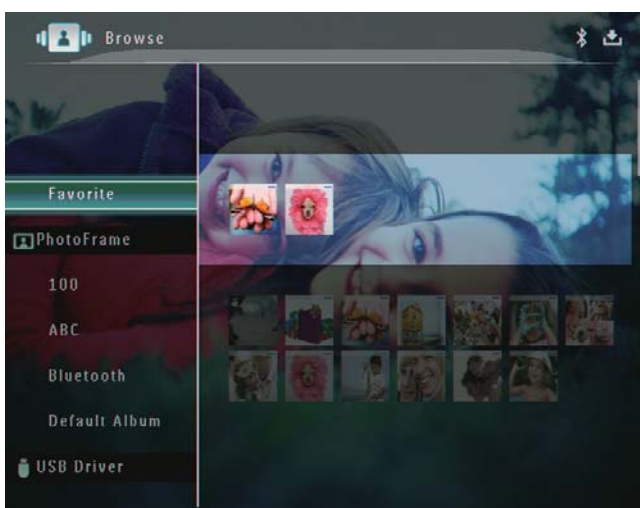

- 2 Välj ett album och tryck på ▶ för att öppna albumet.

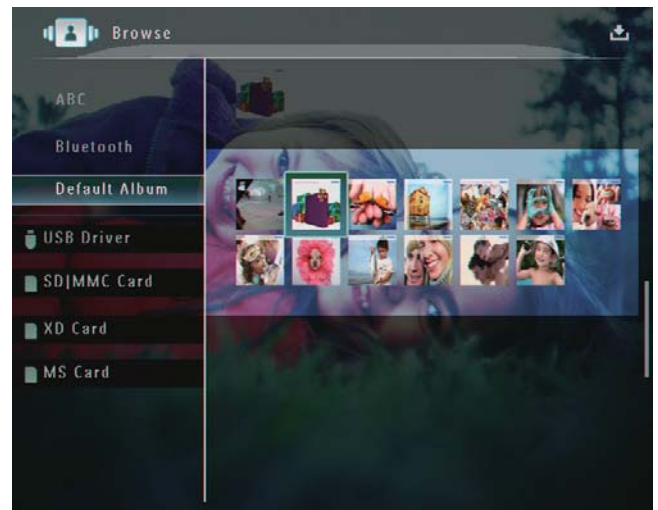

- 3 Tryck på ▲/▼/◀/▶ om du vill bläddra bland foton/videofiler i albumet.

#### Tips

- Om du väljer ett album och sedan trycker på **OK** visas foton/videofiler i det valda albumet i ett bildspel.

### Lägga till ett foto/en videofil i albumet Favoriter

- 1 I albumläge: Välj ett foto och tryck på .  
↳ En alternativmeny visas.

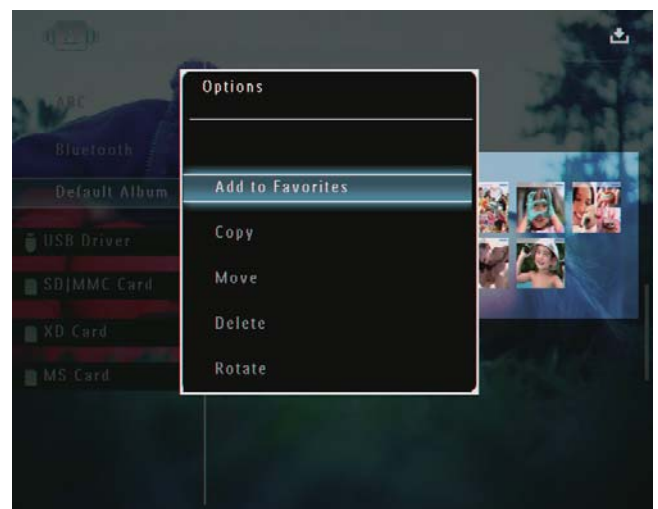

- 2 Välj **[Add to Favorites]** och bekräfta sedan genom att trycka på **OK**.

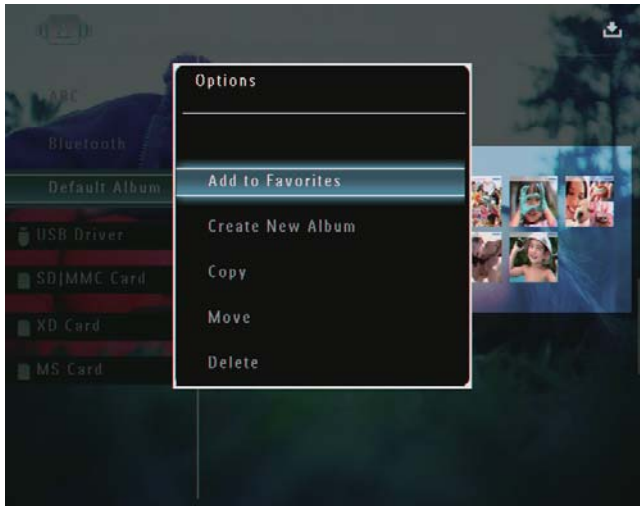

↳ Fotot läggs till i albumet [Favorites].

## Kopiera ett foto/en videofil

- 1 I albumläge: Välj ett foto och tryck på .  
↳ En alternativmeny visas.

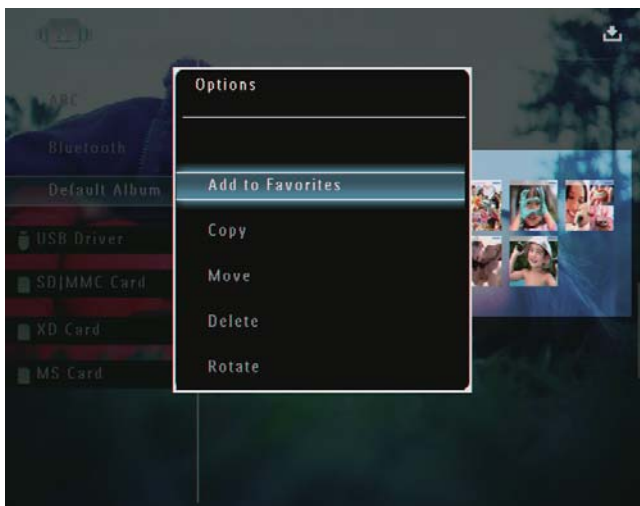

- 2 Välj [Copy] och bekräfta sedan genom att trycka på OK.

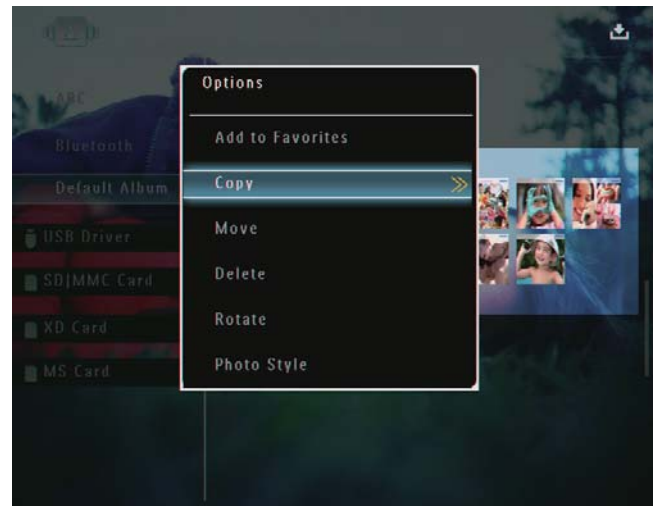

- 3 Välj en lagringsenhet och ett destinationsalbum och bekräfta genom att trycka på OK.

## Flytta ett foto/en videofil

- 1 I albumläge: Välj ett foto och tryck på .  
↳ En alternativmeny visas.

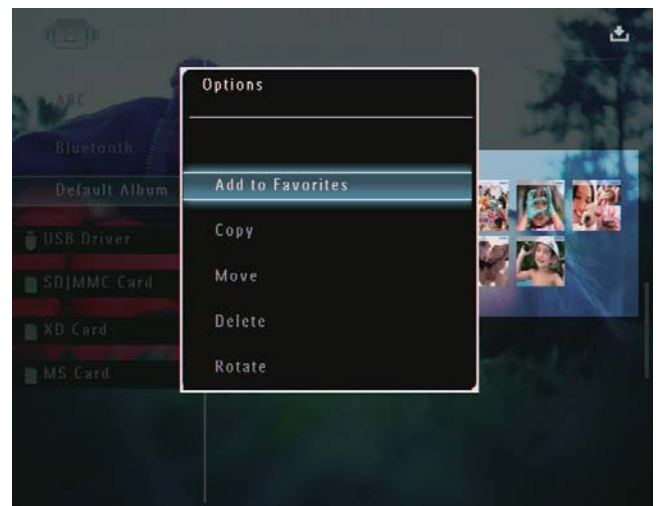



- 2 Välj **[Move]** och bekräfta sedan genom att trycka på **OK**.



- 3 Välj ett destinationsalbum och bekräfta genom att trycka på **OK**.

## Ta bort ett foto/en videofil

- 1 I albumläge: Välj ett foto och tryck på .  
↳ En alternativmeny visas.

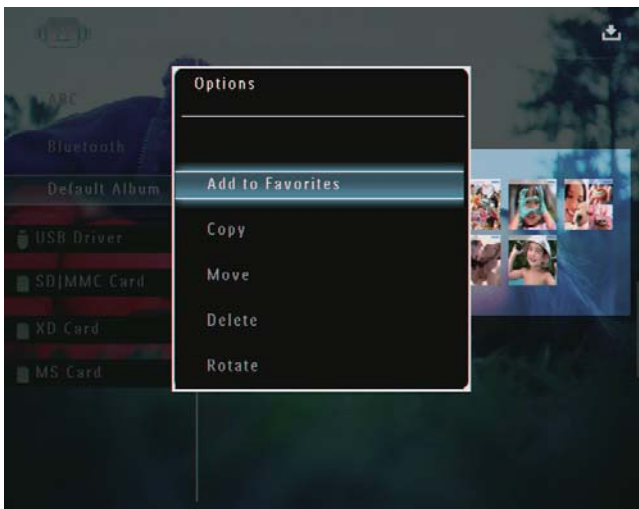

- 2 Välj **[Delete]** och bekräfta sedan genom att trycka på **OK**.



↳ En bekräftelse visas.

- 3 Välj **[Yes]** och bekräfta sedan genom att trycka på **OK**.

## Rotera ett foto

- 1 I albumläge: Välj ett foto och tryck på .  
↳ En alternativmeny visas.

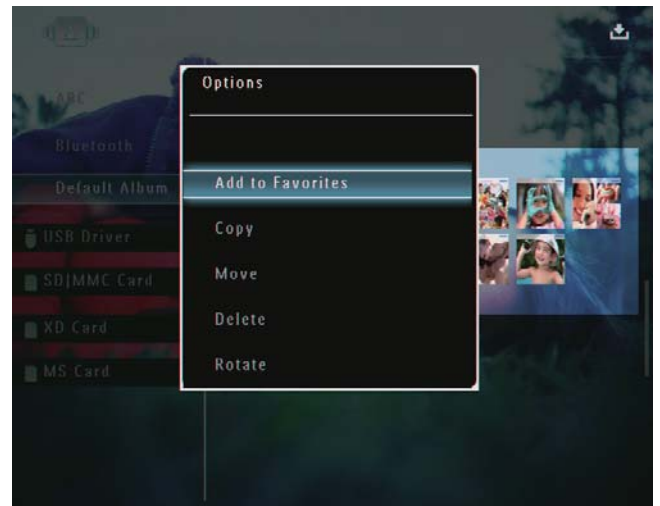

- 2 Välj **[Rotate]** och bekräfta sedan genom att trycka på **OK**.



- 3 Tryck på **▶/◀** för att välja ett alternativ och bekräfta genom att trycka på **OK**.

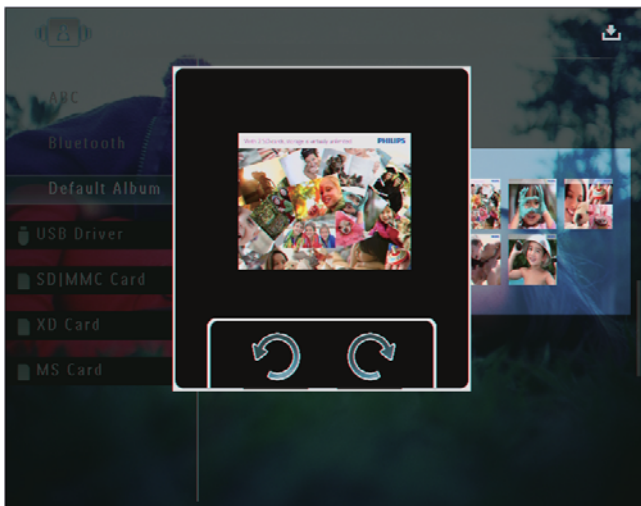

## Välja en fotoeffekt

- 1 I albumläge: Välj ett foto och tryck på **☰**.  
↳ En alternativmeny visas.

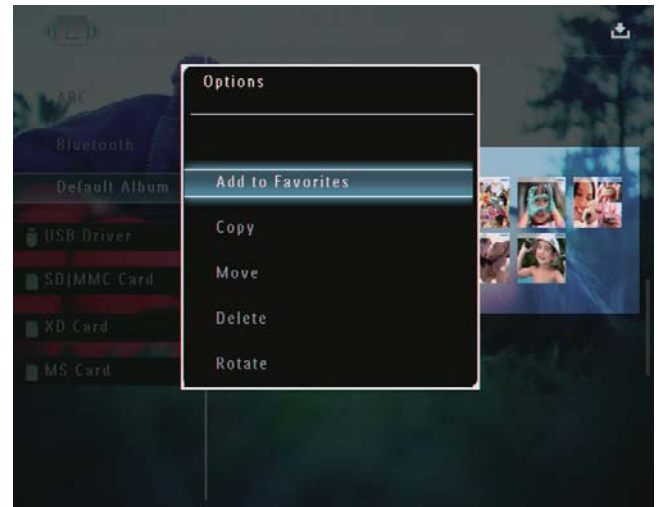

- 2 Välj **[Photo Style]** och bekräfta sedan genom att trycka på **OK**.



- 3 Välj en effekt och bekräfta sedan genom att trycka på **OK**.

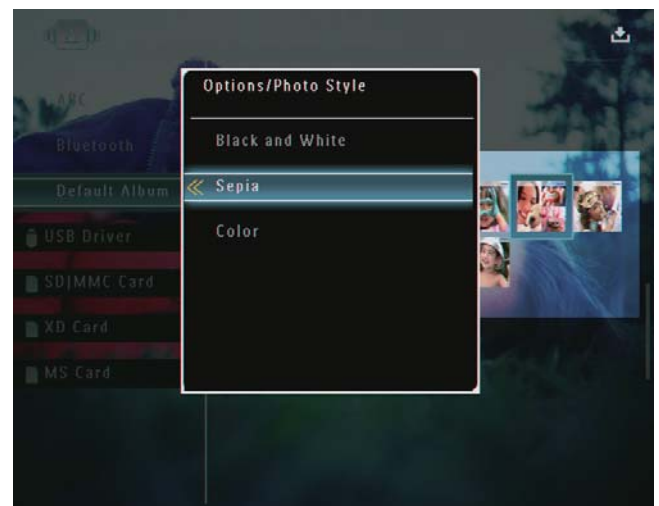

## Gruppera foton efter namn/datum

- 1 I albumläge: Välj ett foto och tryck på .  
↳ En alternativmeny visas.

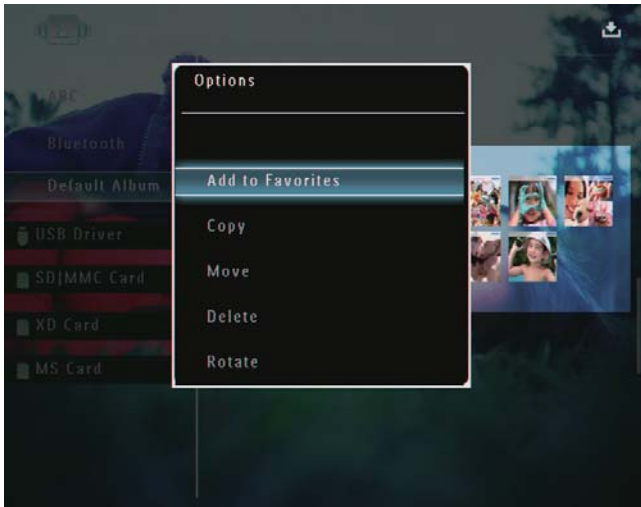

- 2 Välj **[Group By]** och bekräfta sedan genom att trycka på **OK**.



- 3 Välj **[Name]/[Date]** och bekräfta sedan genom att trycka på **OK**.

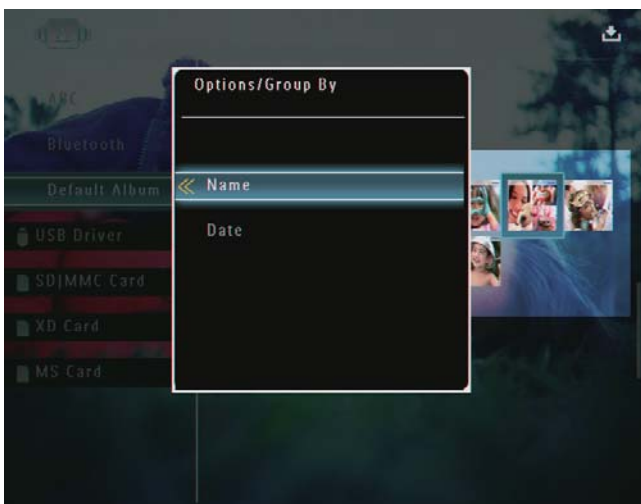

- ↳ Om du grupperar foton efter namn, visas foton alfabetiskt i stigande ordning från högst upp till vänster till längst ned till höger.
- ↳ Om du grupperar foton efter tid visas foton kronologiskt i fallande ordning från högst upp till vänster till längst ned till höger (från de senaste till de tidigare).

## Välja flera foton åt gången

- 1 I albumläge: Välj ett foto och tryck på .  
↳ En alternativmeny visas.

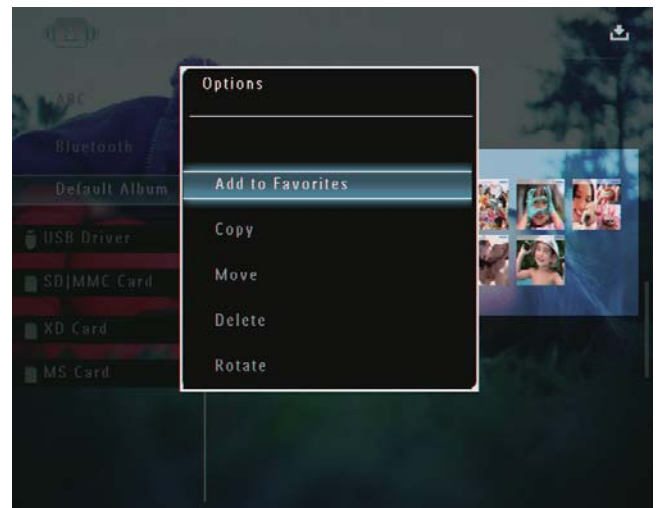

- 2 Välj **[Select Multiple]** och bekräfta sedan genom att trycka på **OK**.

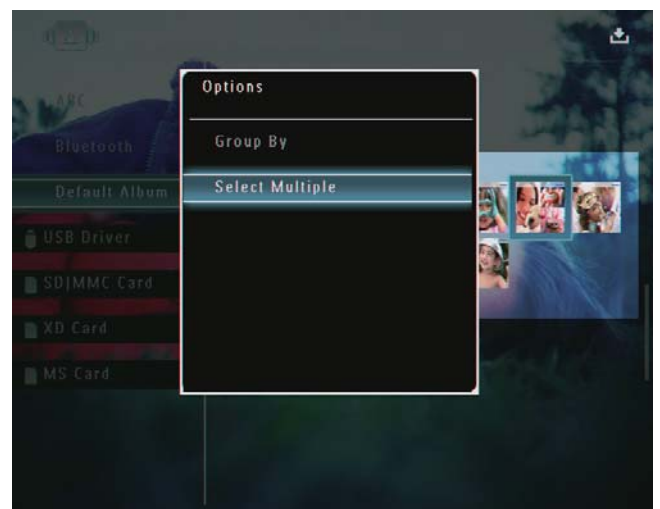

- 3 Tryck på /// och **OK** för att välja foton.

4 Tryck på  för att öppna alternativmenyn.

## Ta bort foton/videor eller musikfiler från albumet Favoriter

1 I albumläge: Välj albumet [**Favorites**] och bekräfta genom att trycka på .

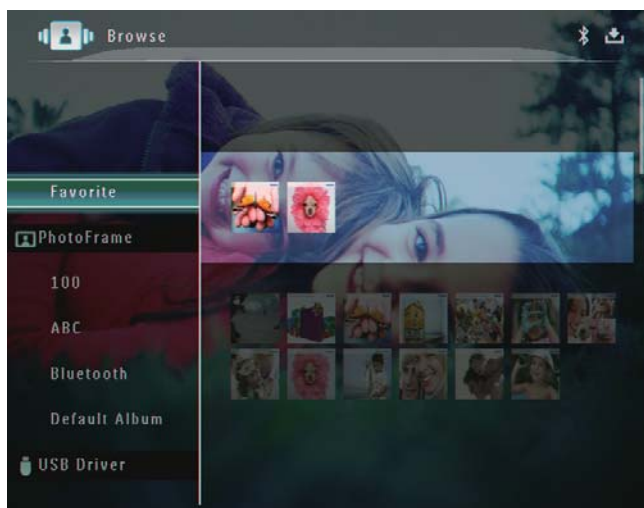

2 Välj foton/filer som ska tas bort och tryck sedan på .

↳ En alternativmeny visas.

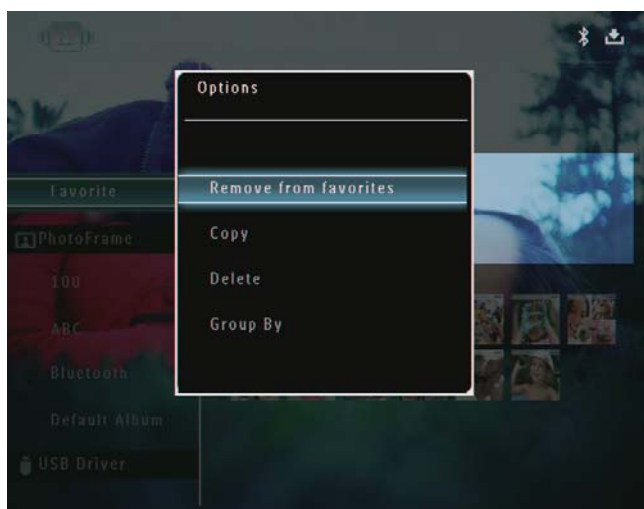

3 På alternativmenyn väljer du [**Remove from favorites**] och bekräftar genom att trycka på **OK**.

↳ En bekräftelse visas.

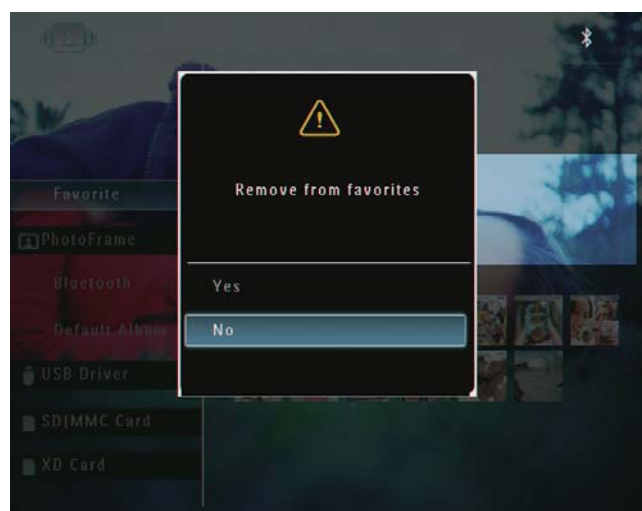

4 Välj [**Yes**] och bekräfta sedan genom att trycka på **OK**.



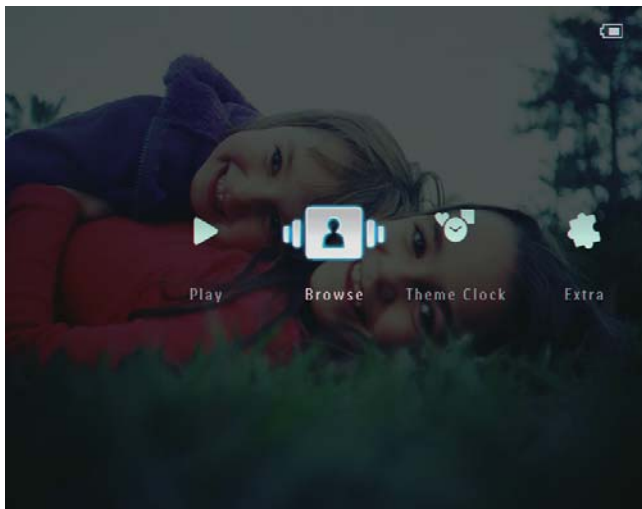

## Hantera ett album

- 1 På hemskärmen väljer du [**Browse**] och bekräftar genom att trycka på **OK**.

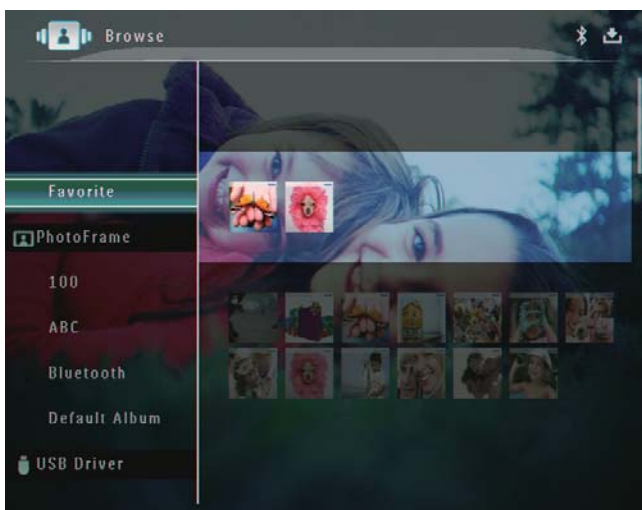

↳ Foton visas i albumläge.



- 2 Välj ett album och tryck på .  
↳ En alternativmeny visas.

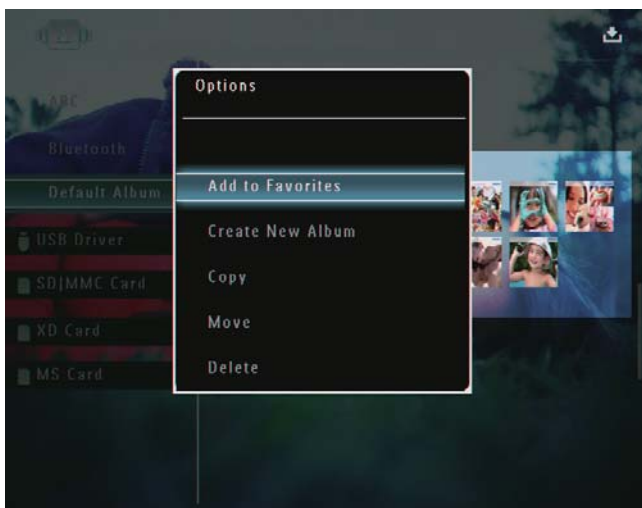

↳ Om du väljer albumet [**Favorites**] visas ett annat alternativ.

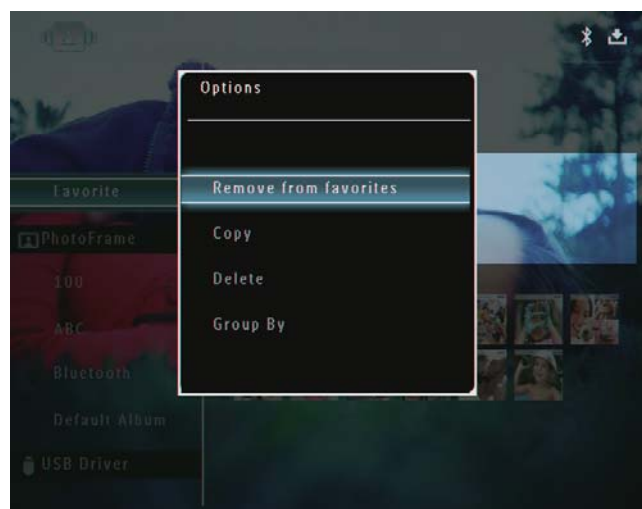

- 3 Välj ett alternativ och bekräfta sedan genom att trycka på **OK**.

### Tips

- Du kan hantera ett album på liknande sätt som du hanterar ett foto.

## Skapa ett album

- 1 På alternativmenyn väljer du [**Create New Album**] och bekräftar genom att trycka på **OK**.

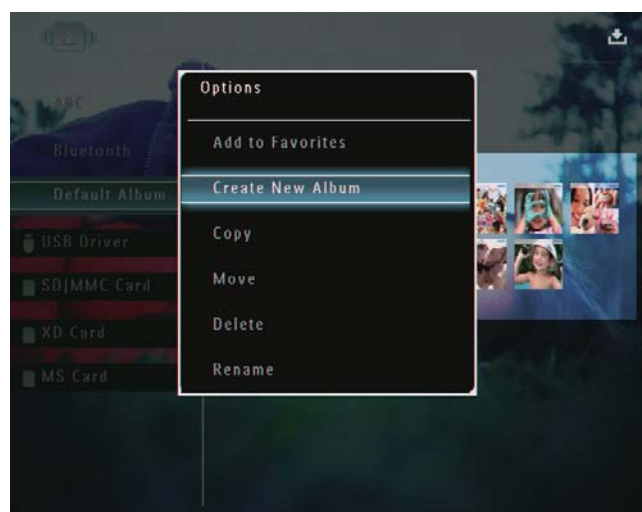

↳ En knappsats visas.

- 2 Om du vill ange ett namn (max. 24 tecken långt) väljer du en bokstav/siffra och bekräftar genom att trycka på **OK**.

- Du kan växla mellan stora och små bokstäver genom att välja **[a/A]** på knappsatsen som visas och bekräfta genom att trycka på **OK**.
- 3 När det fullständiga namnet har skrivits in väljer du **[Enter]** och bekräftar genom att trycka på **OK**.

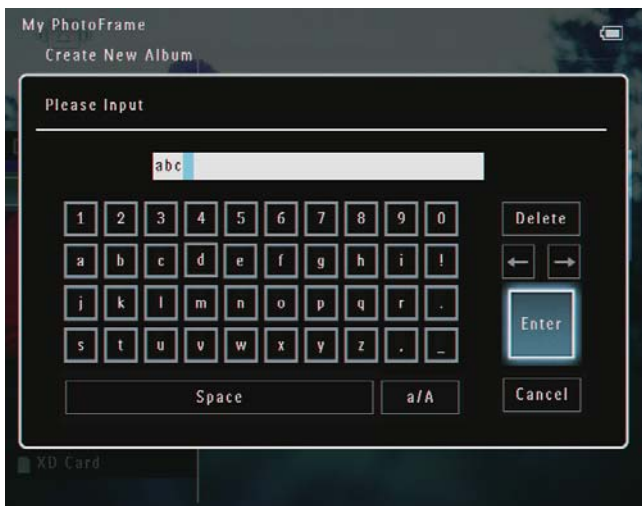

- 2 Om du vill ange ett namn (max. 24 tecken långt) väljer du en bokstav/siffra och bekräftar genom att trycka på **OK**.
- Du kan växla mellan stora och små bokstäver genom att välja **[a/A]** på knappsatsen som visas och bekräfta genom att trycka på **OK**.
- 3 När det fullständiga namnet har skrivits in väljer du **[Enter]** och bekräftar genom att trycka på **OK**.

### Tips

- Om albumen är grupperade efter datum kan du inte ändra deras namn.

## Byta namn på ett album

### Kommentrar

- Kontrollera att albumen är grupperade efter namn.

- 1 På alternativmenyn väljer du **[Rename]** och bekräftar genom att trycka på **OK**.

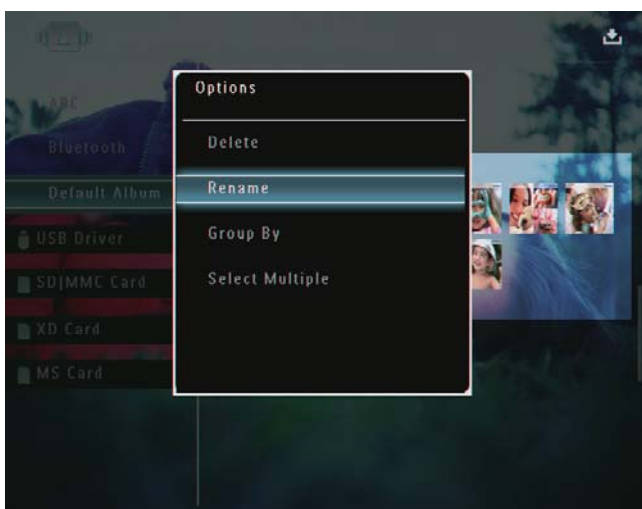

↳ En knappsats visas.

## 6 Visa datum/tid i bildspel

- 1 På hemskärmen väljer du **[Extra]** och bekräftar genom att trycka på **OK**.

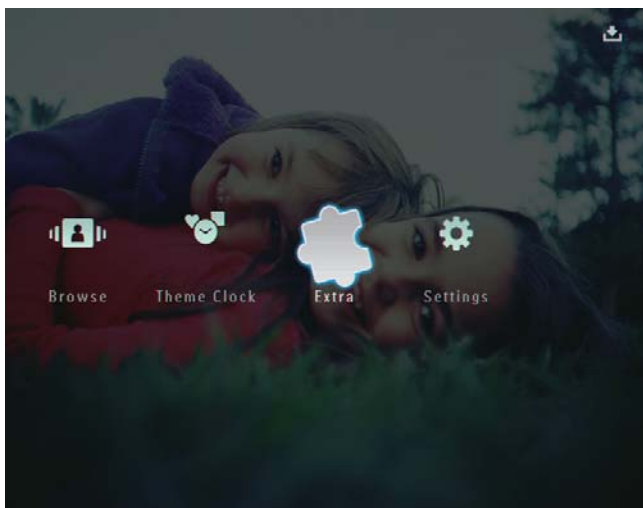

- 2 Välj **[Calendar]** och bekräfta sedan genom att trycka på **OK**.
- 3 Välj **[Month]/[Week]/[Clock]** och bekräfta sedan genom att trycka på **OK**.

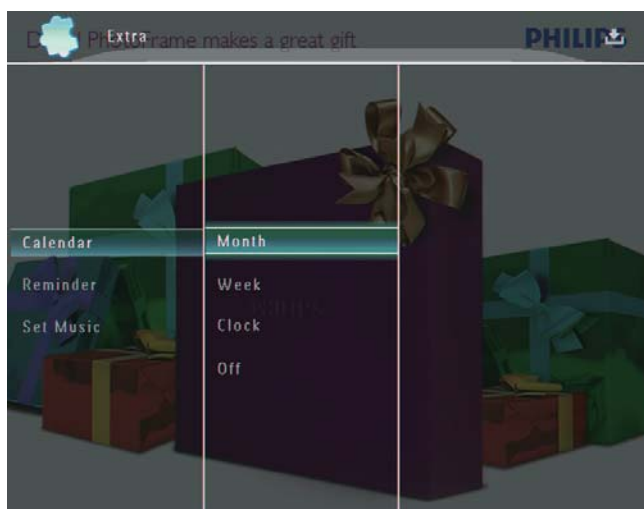

- **[Month]**



- **[Week]**



- **[Clock]**

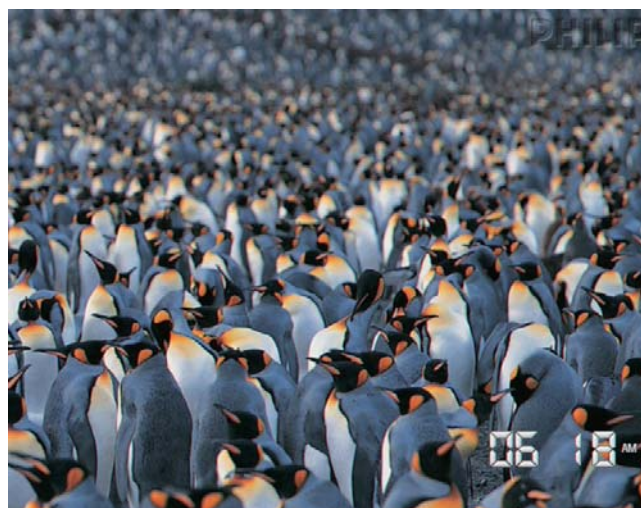

- Om du vill spela upp bildspel utan att datum/tid visas väljer du **[Off]** och bekräftar genom att trycka på **OK**.

#### I kalenderläge:

- Du kan trycka på  om du vill öppna alternativmenyn och hantera visade foton.



# 7 Skapa en påminnelse

## Kommentar

- Kontrollera att du har angett tid och datum korrekt på PhotoFrame.

- 1 På hemskärmen väljer du [**Extra**] och bekräftar genom att trycka på **OK**.

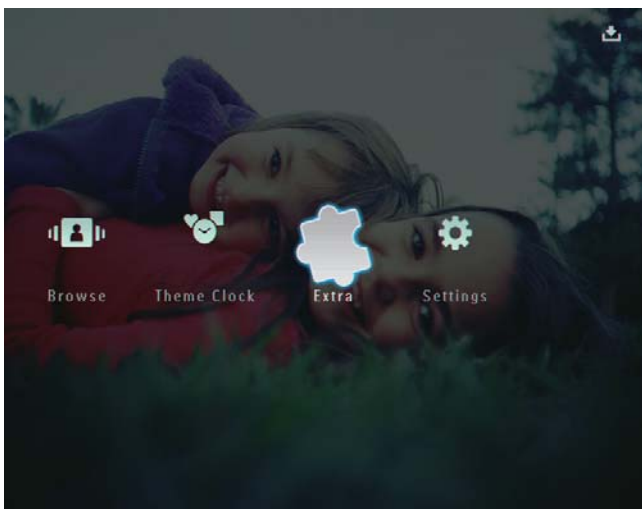

- 2 Välj [**Reminder**] och bekräfta sedan genom att trycka på **OK**.

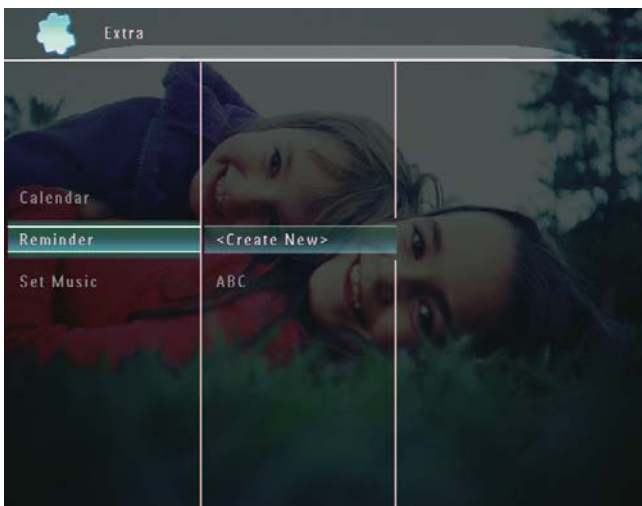

- 3 Välj [**<Create New>**] och bekräfta sedan genom att trycka på **OK**.

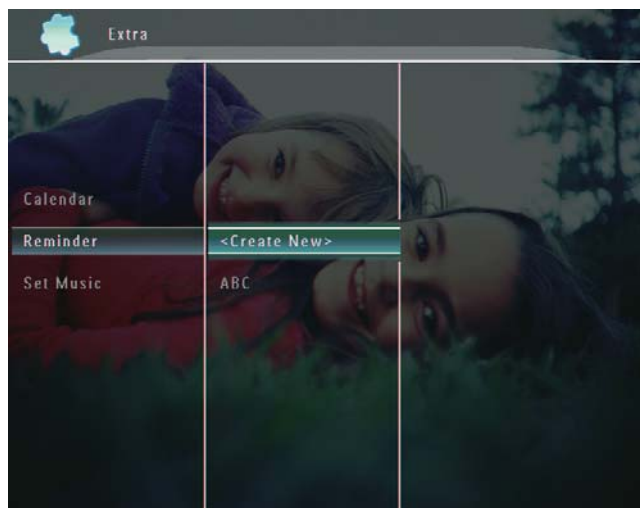

- 4 Tryck på ▲/▼/◀/▶ för att ange datum och tid för påminnelsen och bekräfta genom att trycka på **OK**.  
↳ En knappsats visas.
- 5 Om du vill ange ett namn (max. 24 tecken långt) väljer du en bokstav/siffra och bekräftar genom att trycka på **OK**.
  - Du kan växla mellan stora och små bokstäver genom att välja [**a/A**] på knappsatsen som visas och bekräfta genom att trycka på **OK**.
- 6 När det fullständiga namnet har skrivits in väljer du [**Enter**] och bekräftar genom att trycka på **OK**.  
↳ Ett förhandsvisningsmeddelande visas.
- 7 Bekräfta genom att trycka på **OK**.  
↳ Foton/videofiler visas i miniatyrläge.
- 8 Välj en foto- eller videofil och bekräfta genom att trycka på **OK**.  
↳ Ett förhandsvisningsmeddelande visas.

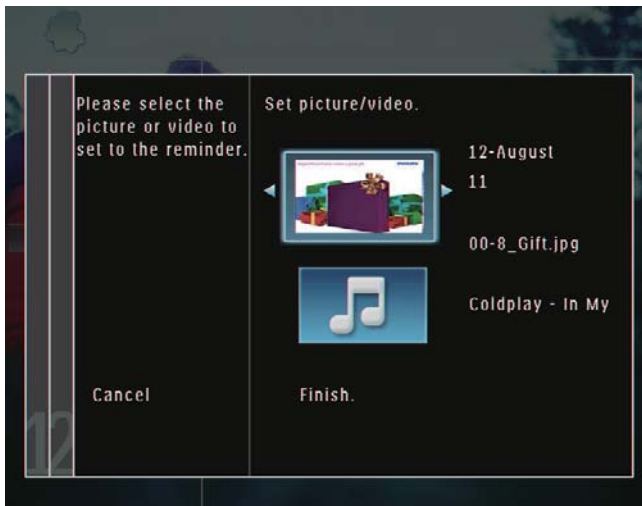

- ↳ Välj bakgrundsmusik för påminnelsen genom att trycka på ▼ för att välja musikikonen och bekräfta genom att trycka på **OK**. Välj en musikfil och bekräfta genom att trycka på **OK**.

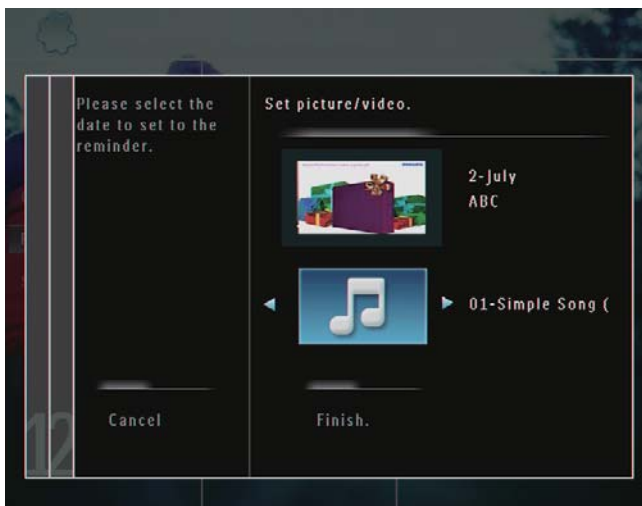

- Tryck på ▼ för att välja **[Finish.]** och bekräfta genom att trycka på **OK**.

## Redigera en påminnelse

- På hemskrmen väljer du **[Extra]** och bekräftar genom att trycka på **OK**.

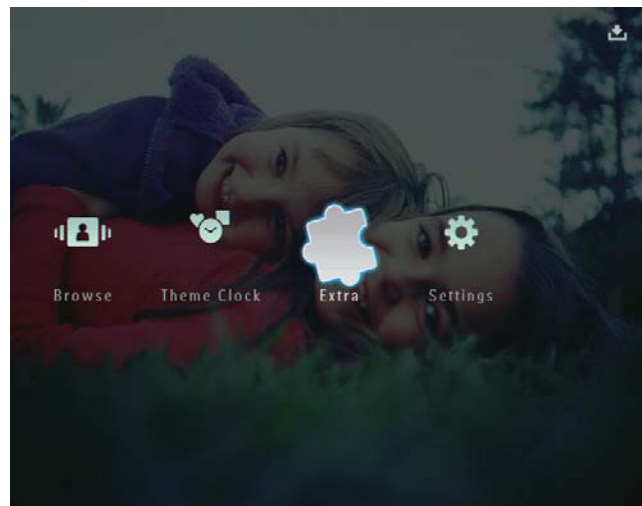

- Välj **[Reminder]** och bekräfta sedan genom att trycka på **OK**.

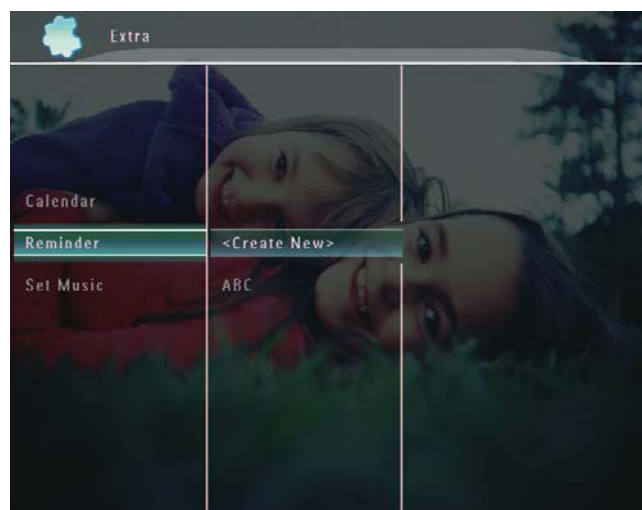

- Välj ett språk och bekräfta valet genom att trycka på .
  - ↳ En alternativmeny visas.

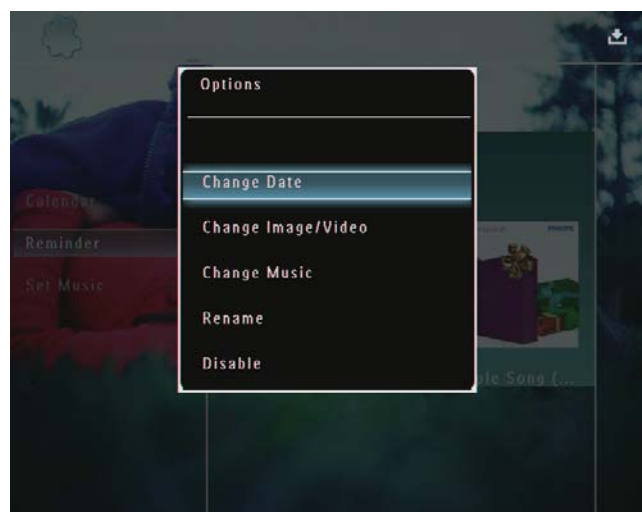

- Välj sedan ett alternativ.

# 8 Bildspelsinställning

## Välja en övergångseffekt

- 1 På hemskärmen väljer du **[Settings]** och bekräftar genom att trycka på **OK**.

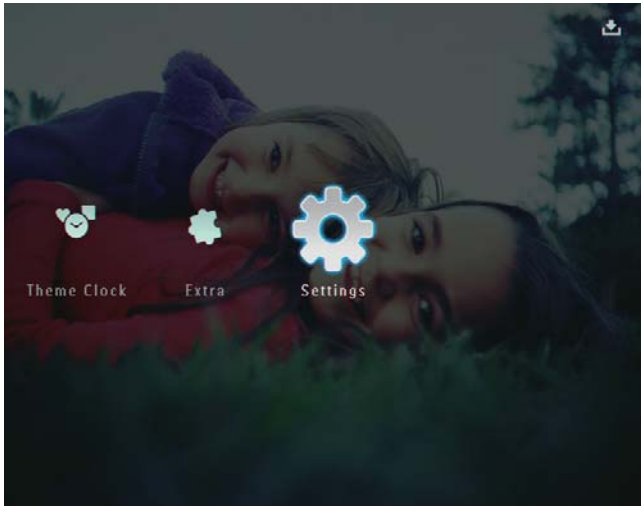

- 2 Välj **[Slideshow]** och bekräfta sedan genom att trycka på **OK**.

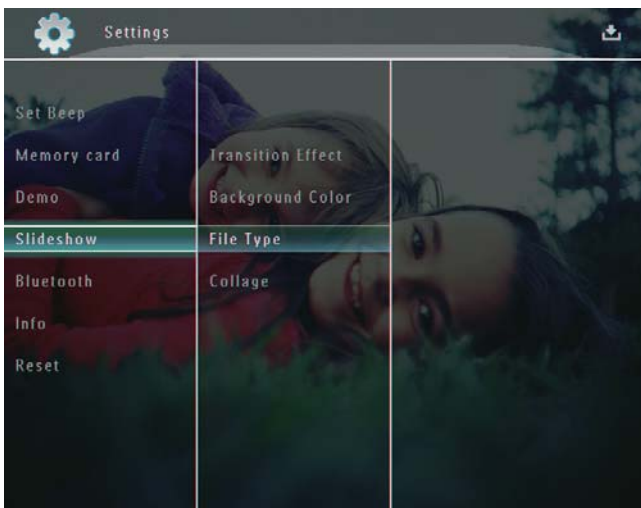

- 3 Välj **[Transition Effect]** och bekräfta sedan genom att trycka på **OK**.

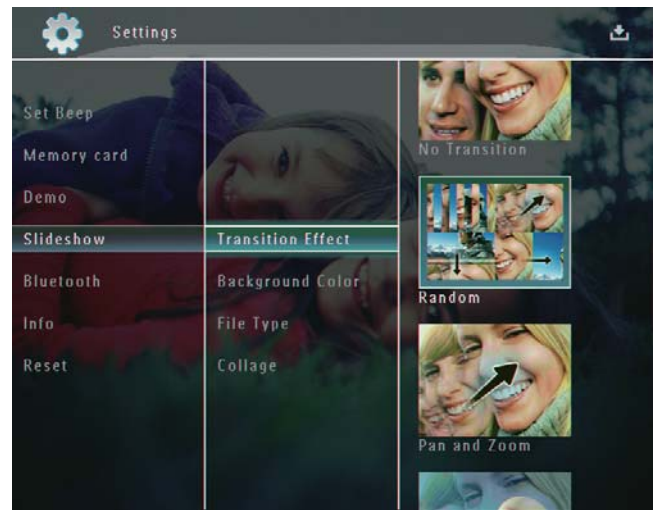

- 4 Välj en bildspelseffekt och bekräfta genom att trycka på **OK**.

## Välja bakgrund

Du kan välja bakgrundsfärg för foton som är mindre än PhotoFrame-skärmen.

- 1 På hemskärmen väljer du **[Settings]** och bekräftar genom att trycka på **OK**.

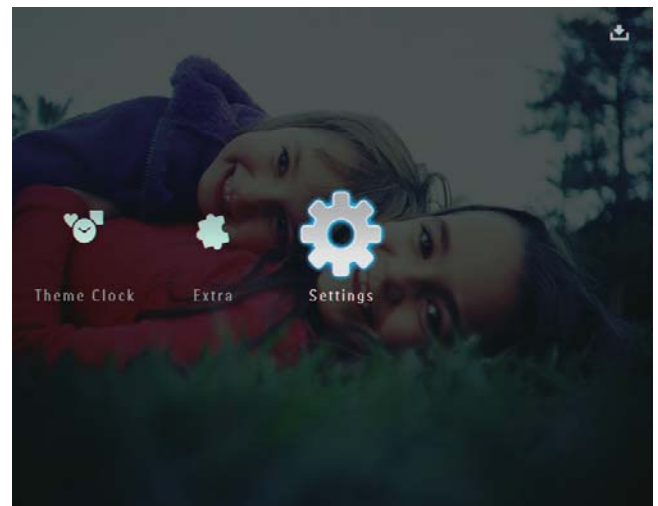



- 2 Välj [**Slideshow**] och bekräfta sedan genom att trycka på **OK**.

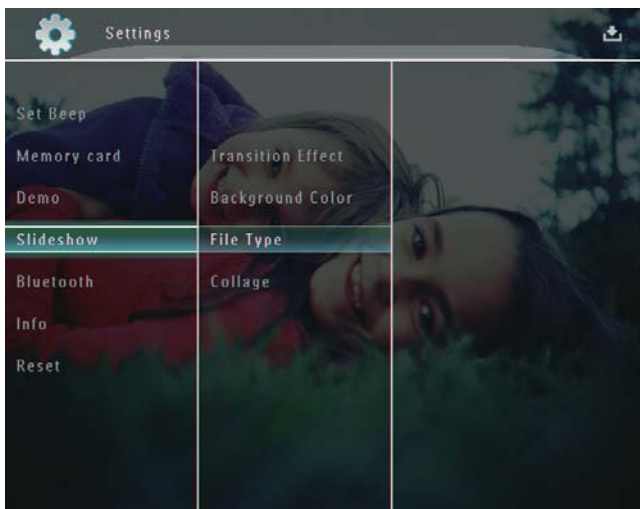

- ↳ Om du väljer en bakgrundsfärg visar PhotoFrame ett foto med en bakgrundsfärg.

- 3 Välj [**Background Color**] och bekräfta sedan genom att trycka på **OK**.

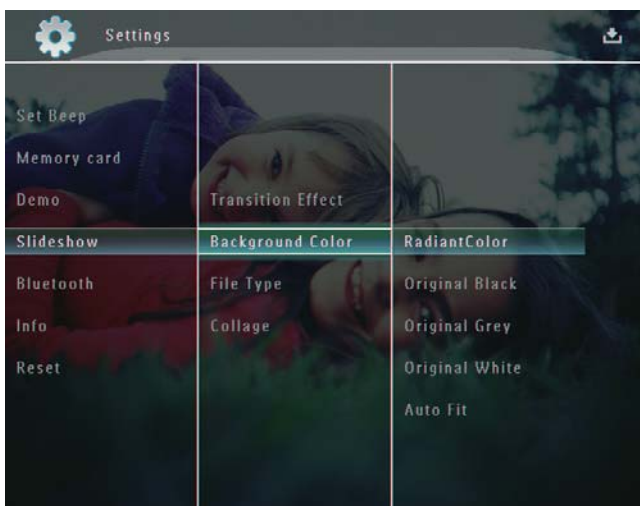

- ↳ Om du väljer [**Auto Fit**] utökas ett foto så att det fyller hela skärmen med bilddistorsion.

- 4 Välj [**RadiantColor**]/en bakgrundsfärg/[**Auto Fit**] och bekräfta genom att trycka på **OK**.

- ↳ Om du väljer [**RadiantColor**] utökas färgen på kanterna av ett foto som är mindre än skärmen så att skärmen fylls utan svarta fält eller förvrängt höjd/breddförhållande.



## Välja filtyp för bildspelsvisning

Du kan välja vilken filtyp som ska visas i bildspelsläge.

- 1 På hemskärmen väljer du **[Settings]** och bekräftar genom att trycka på **OK**.

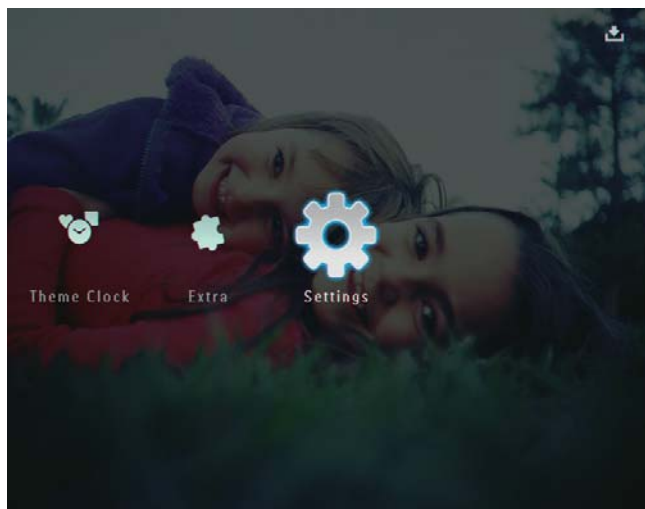

- 2 Välj **[Slideshow]** och bekräfta sedan genom att trycka på **OK**.

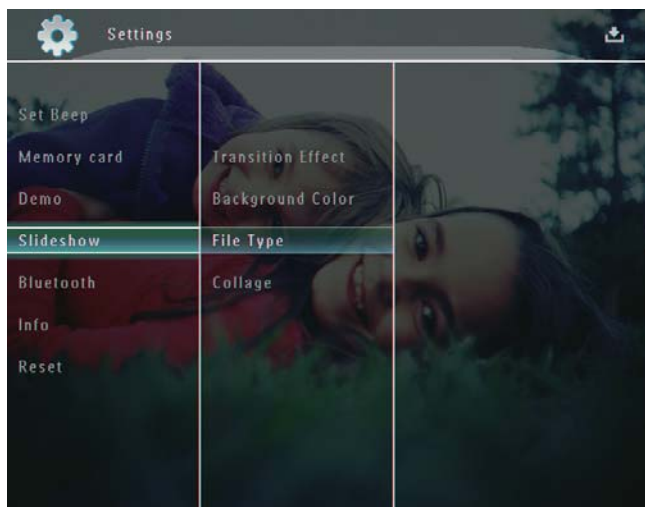

- 3 Välj **[File Type]** och bekräfta sedan genom att trycka på **OK**.

- 4 Visa foton och videor i bildspelsläge: Välj **[Photo + Video]** och bekräfta genom att trycka på **OK**.

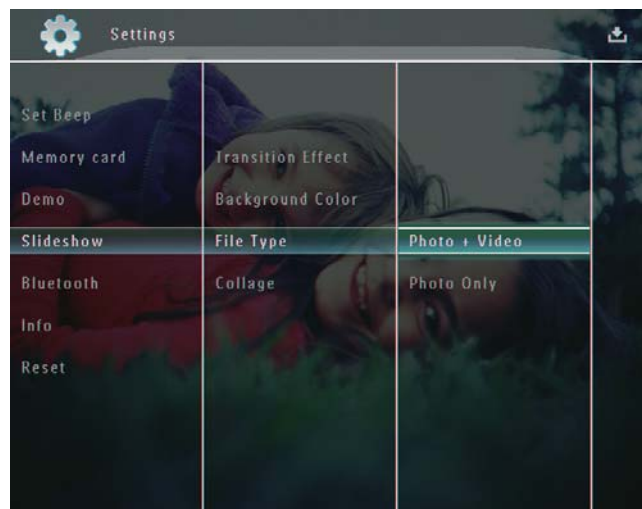

- Visa endast foton i bildspelsläge: Välj **[Photo Only]** och bekräfta genom att trycka på **OK**.

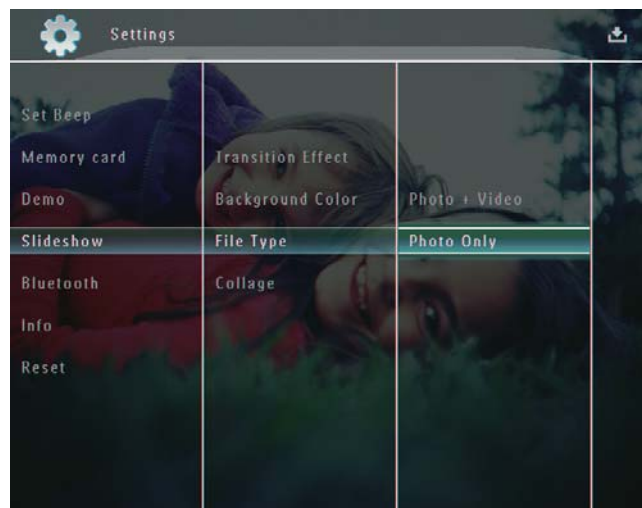

## Visa collagefoton

- 1 På hemskärmen väljer du **[Settings]** och bekräftar genom att trycka på **OK**.

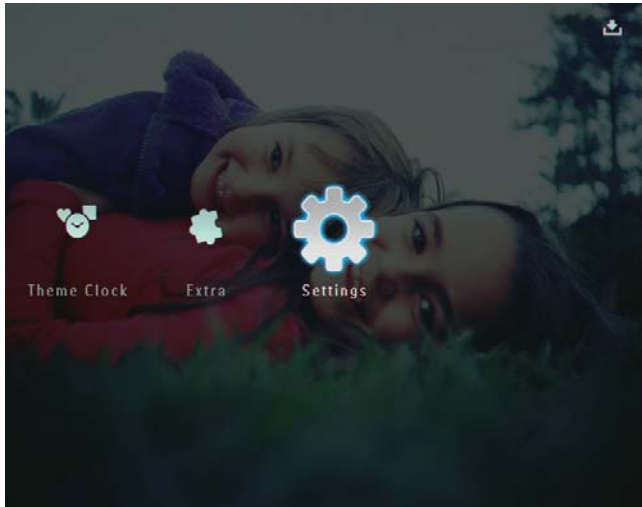

- 2 Välj **[Slideshow]** och bekräfta sedan genom att trycka på **OK**.

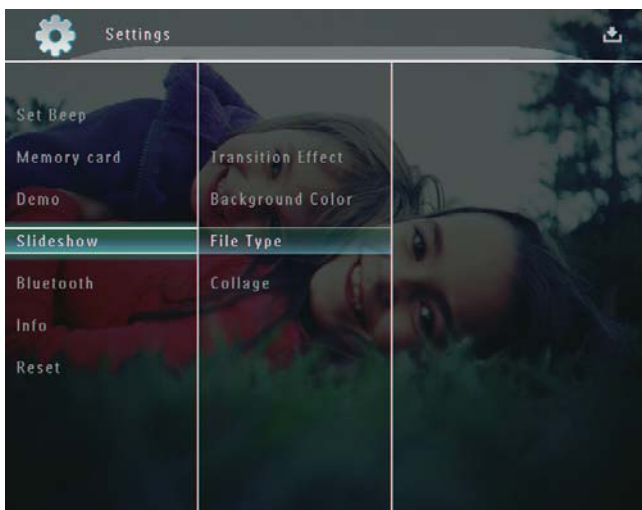

- 3 Välj **[Collage]** och bekräfta sedan genom att trycka på **OK**.

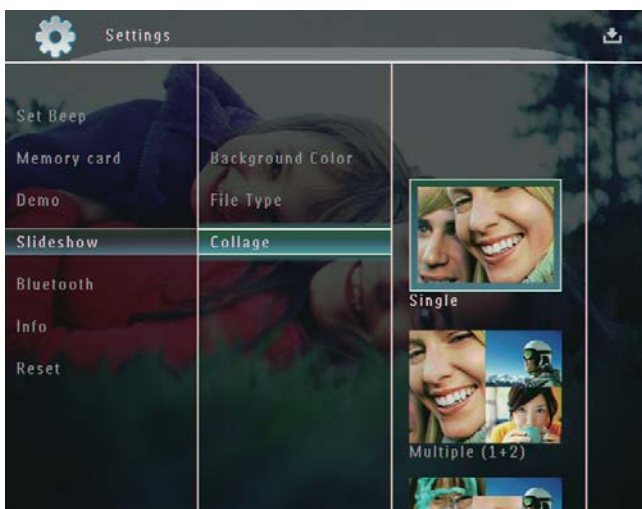

- 4 Välj ett collageformat och bekräfta genom att trycka på **OK**.
  - Om du vill stoppa visningen av collage väljer du **[Settings]** > **[Slideshow]** > **[Collage]** > **[Single]** och bekräftar genom att trycka på **OK**.

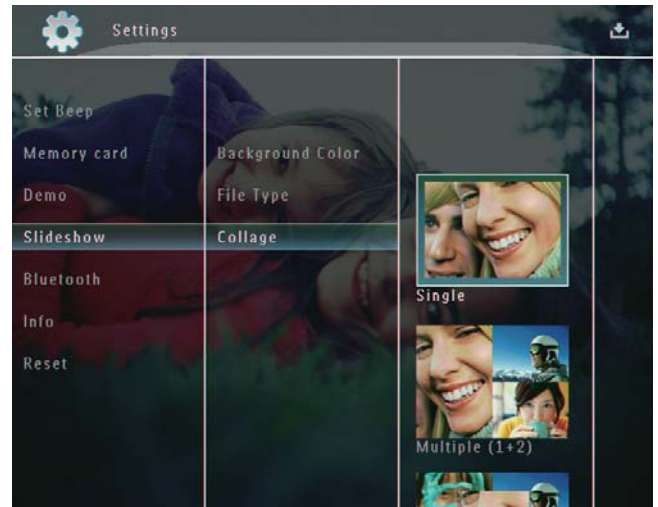



# 9 Andra inställningar

## Använda snabbmenyn

I snabbmenyn får du direktåtkomst till de mest använda inställningarna.

- 1 På hemskärmen trycker du på .  
↳ Snabbmenyn visas.

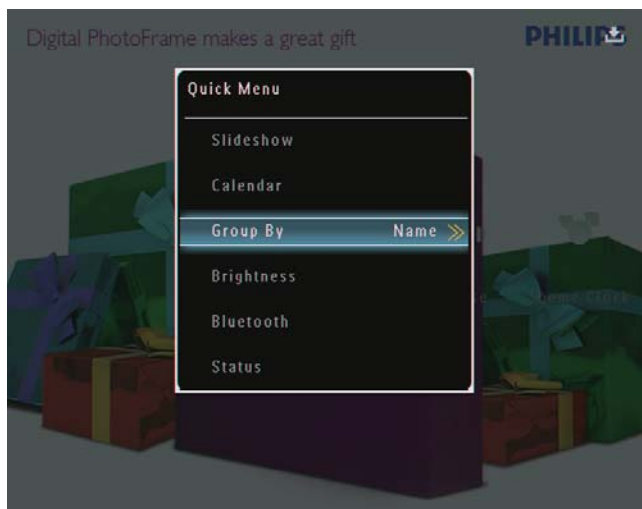

- 2 Välj ett alternativ och bekräfta sedan genom att trycka på **OK**.

## Välj ett skärmspråk.

- 1 På hemskärmen väljer du [**Settings**] och bekräftar genom att trycka på **OK**.

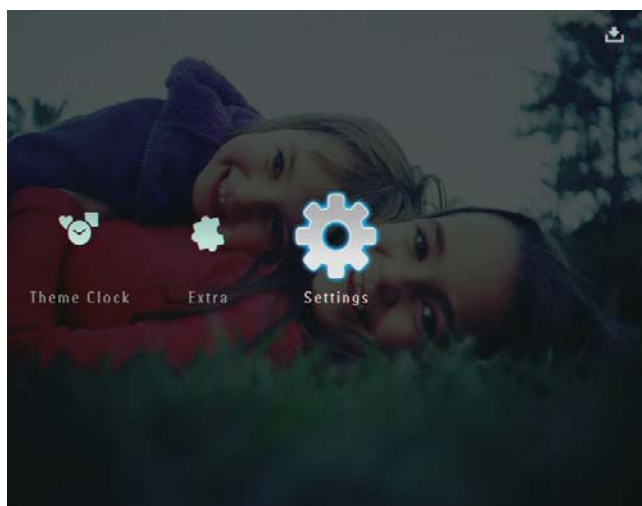

- 2 Välj [**Language**] och bekräfta sedan genom att trycka på **OK**.

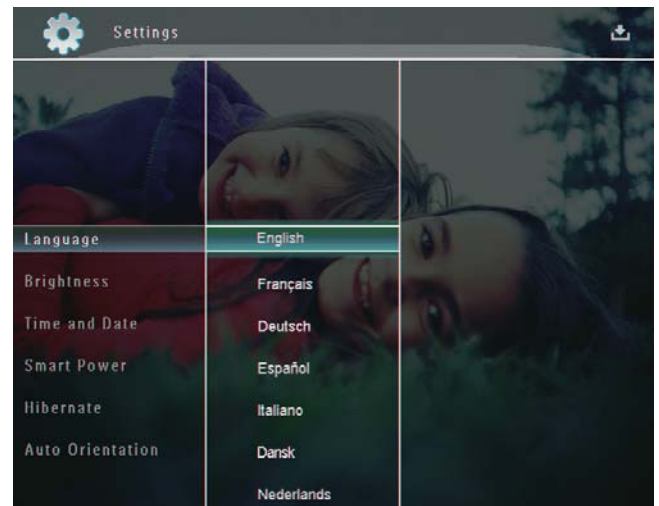

- 3 Välj ett språk och bekräfta valet genom att trycka på **OK**.

## Justera ljusstyrka

Du kan ställa in ljusstyrkan för PhotoFrame för att få den bästa visningen.

- 1 På hemskärmen väljer du [**Settings**] och bekräftar genom att trycka på **OK**.

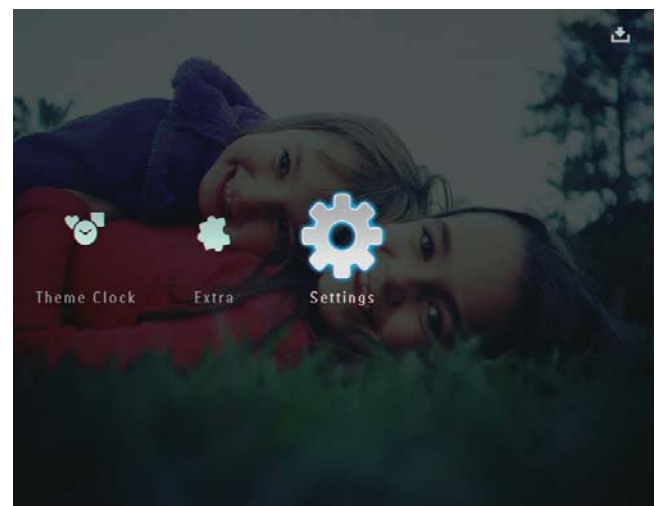

- 2 Välj [**Brightness**] och bekräfta sedan genom att trycka på **OK**.



- 3 På menyn [**Brightness**] väljer du [**Manual Adjust**] och bekräftar genom att trycka på **OK**.

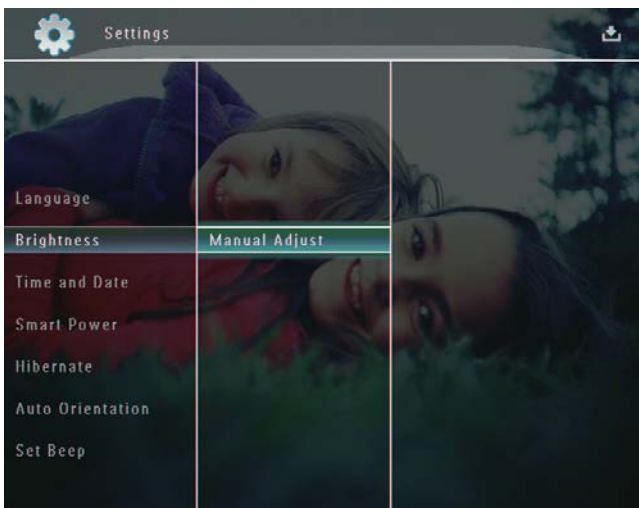

- 4 Tryck på ▲/▼ om du vill justera ljusstyrkan. Bekräfta sedan genom att trycka på **OK**.



---

## Ange tid/datum

- 1 På hemskärmen väljer du [**Settings**] och bekräftar genom att trycka på **OK**.

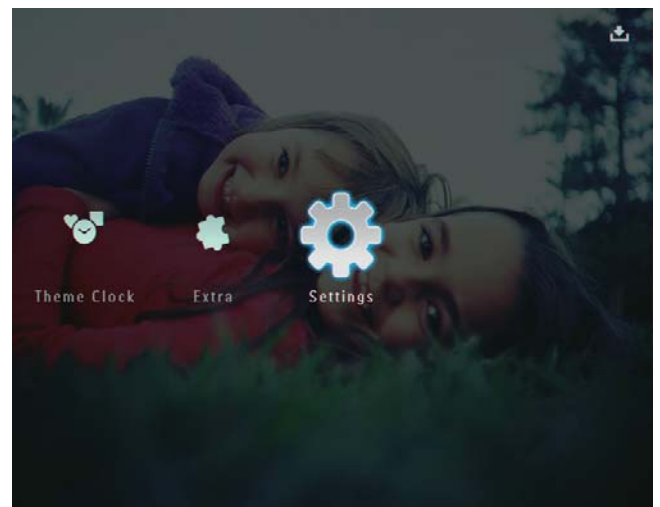



- 2 Välj **[Time and Date]** och bekräfta sedan genom att trycka på **OK**.

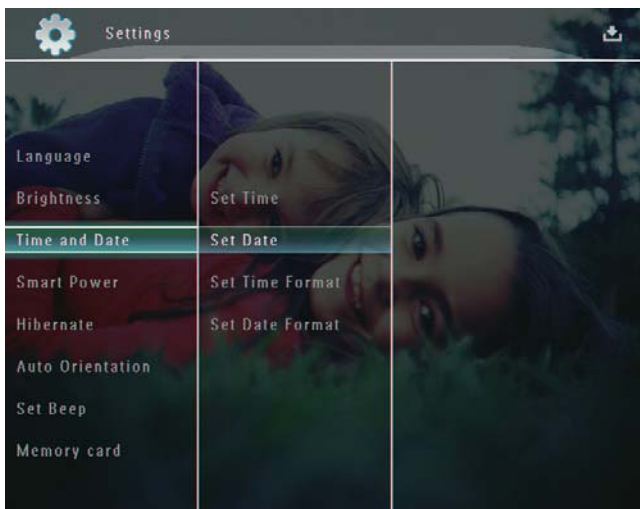

- 3 Välj **[Set Time]/[Set Date]** och bekräfta sedan genom att trycka på **OK**.

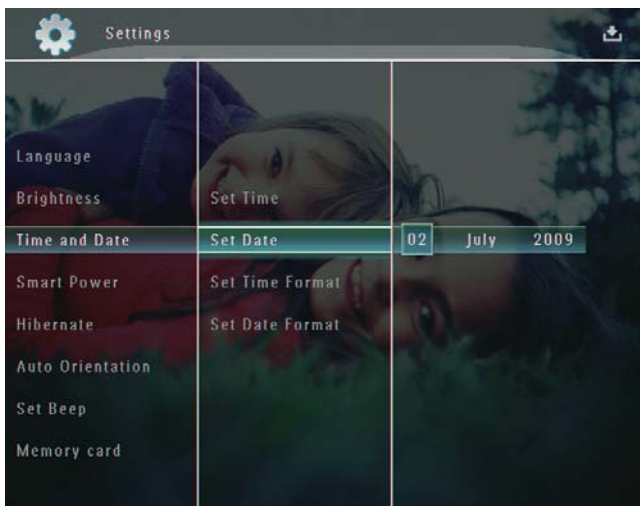

- 4 Ställ in minut/timme/dag/månad/år genom att trycka på **▲/▼/◀/▶**. Bekräfta genom att trycka på **OK**.

## Ställa in tids-/datumformat

- 1 På hemskärmen väljer du **[Settings]** och bekräftar genom att trycka på **OK**.

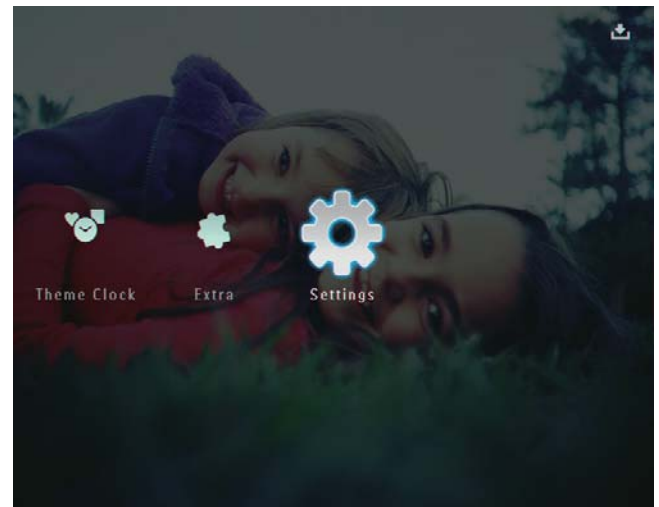

- 2 Välj **[Time and Date]** och bekräfta sedan genom att trycka på **OK**.

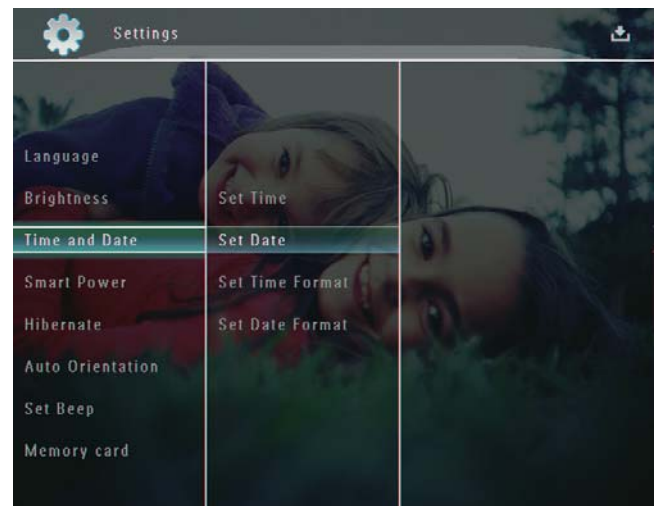

- 3 Välj **[Set Time Format]/[Set Date Format]** och tryck på **▶**.

- 4 Välj ett format och bekräfta genom att trycka på **OK**.

## Smart Power-inställning

Med hjälp av SmartPower-funktionen på PhotoFrame kan du ställa in tiden för när PhotoFrame ska slå på eller av skärmen automatiskt. När skärmen stängs av automatiskt går PhotoFrame över till standbyläge.

### Kommentar

- Kontrollera att PhotoFrame är påslagen.
- Kontrollera att den aktuella tiden på PhotoFrame är korrekt inställd.

- 1 På hemskärmen väljer du [**Settings**] och bekräftar genom att trycka på **OK**.

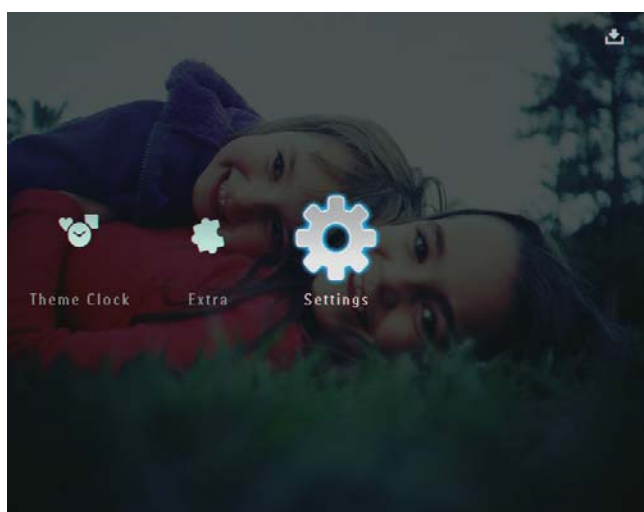

- 2 Välj [**Smart Power**] och bekräfta sedan genom att trycka på **OK**.

- 3 Välj [**Timer**] och tryck på ►.

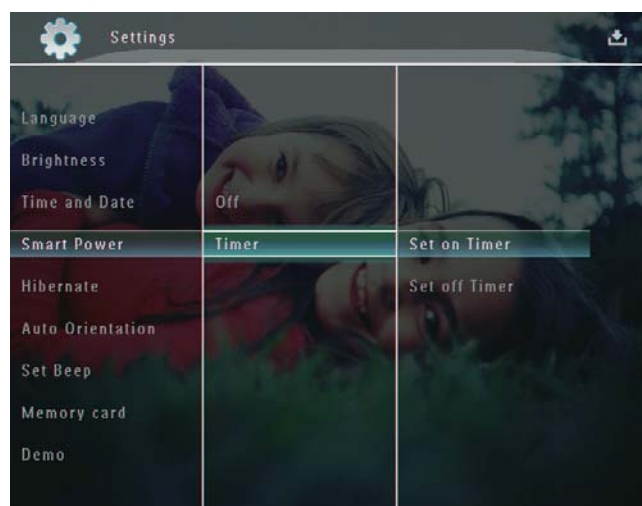

- 4 Välj [**Set on Timer**]/[**Set off Timer**] och bekräfta sedan genom att trycka på **OK**.

- 5 Tryck på ▲/▼/◀/▶ för att ställa in tiden. Bekräfta sedan genom att trycka på **OK**.

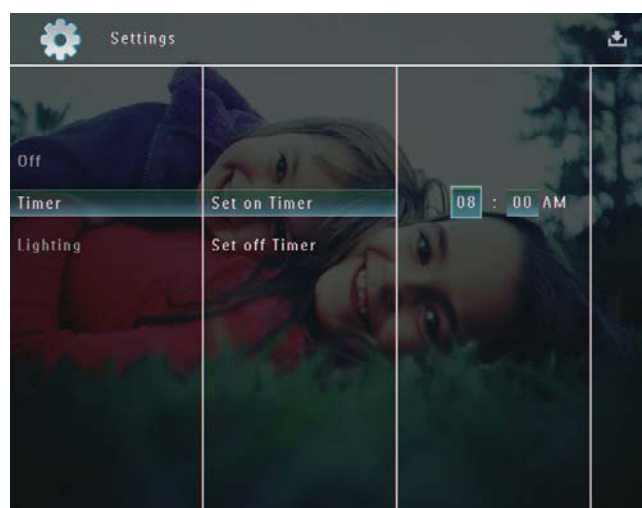

## Stänga av Smart Power-funktionen:

- På menyn **[Smart Power]** väljer du **[Off]** och bekräftar genom att trycka på **OK**.



### Tips

- När din PhotoFrame är i standbyläge kan du trycka på  $\odot$ , så "vaknar" PhotoFrame.
- När din PhotoFrame drivs med det inbyggda batteriet: När du inte har använt enheten på ett tag minskar ljusstyrkan för skärmens bakgrundsbelysning och sedan går enheten över i standbyläge.

## Viloläge för PhotoFrame

- 1 På hemskärmen väljer du **[Settings]** och bekräftar genom att trycka på **OK**.

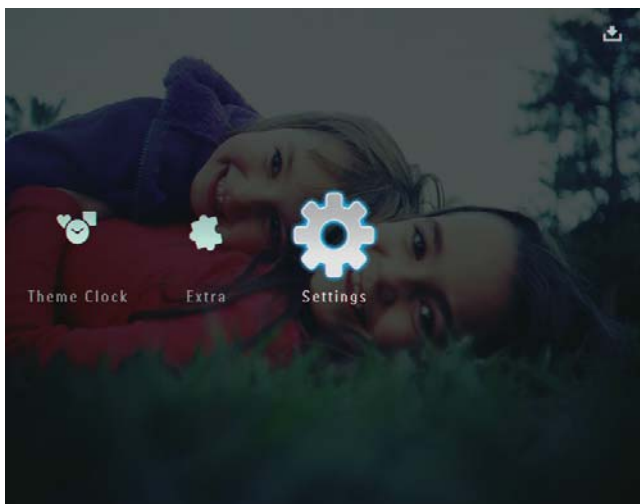

- 2 Välj **[Hibernate]** och bekräfta sedan genom att trycka på **OK**.
- 3 Välj ett alternativ och bekräfta sedan genom att trycka på **OK**.

- Avaktivera viloläget: Välj **[Never]** och bekräfta genom att trycka på **OK**.

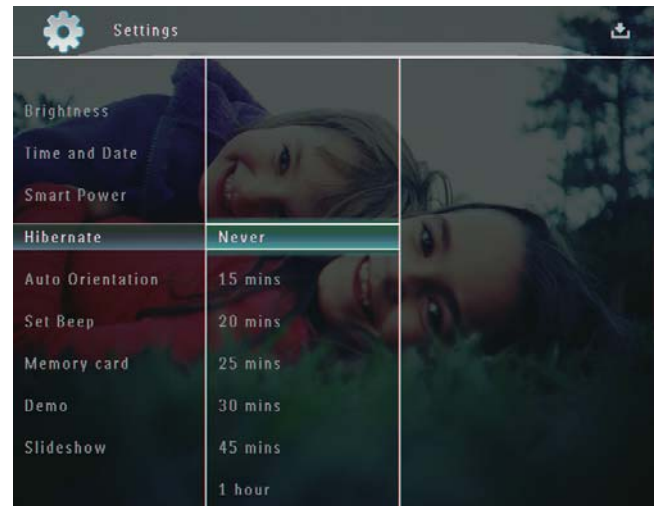

- Efter den valda perioden går din PhotoFrame in i viloläge.
- Om du vill avbryta viloläget för din PhotoFrame trycker du på  $\odot$ .

## Ställa in automatisk riktning

Du kan visa foton åt rätt håll beroende på den horisontella/vertikala riktningen för PhotoFrame.

- 1 På hemskärmen väljer du **[Settings]** och bekräftar genom att trycka på **OK**.

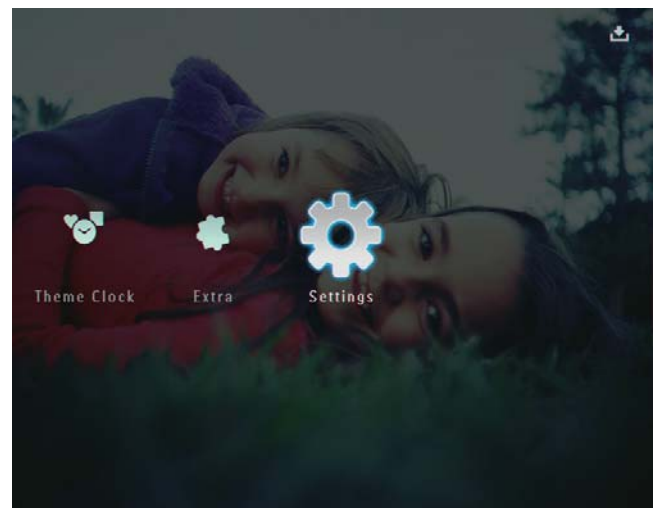

- 2 Välj **[Auto Orientation]** och bekräfta sedan genom att trycka på **OK**.

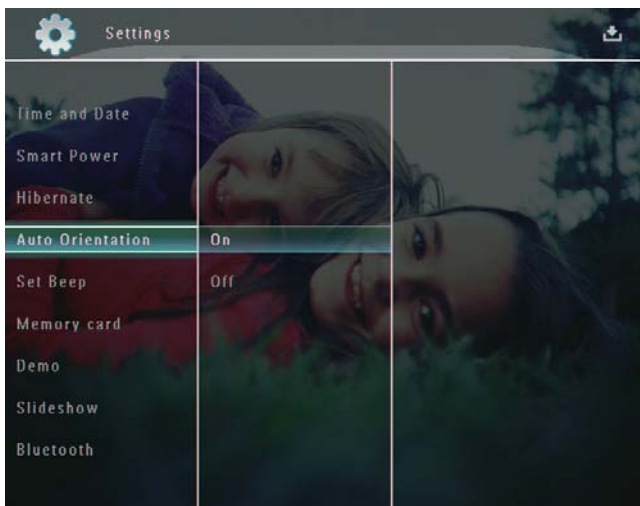

- 3 Välj **[On]** och bekräfta sedan genom att trycka på **OK**.

- 2 Välj **[Set Beep]** och bekräfta sedan genom att trycka på **OK**.

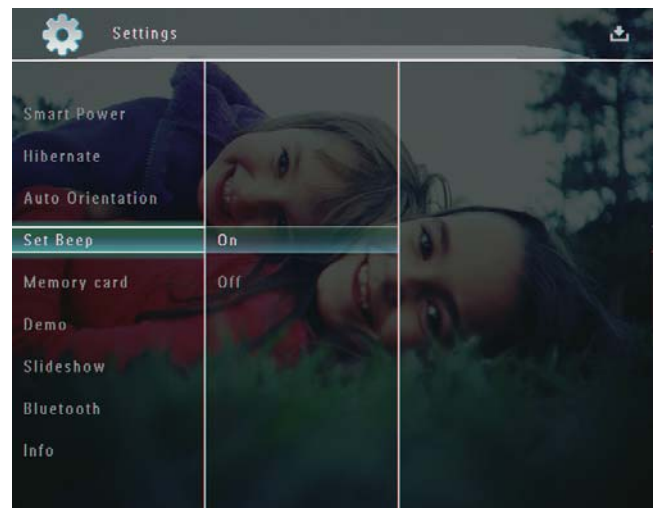

- 3 Välj **[On]/[Off]** och bekräfta sedan genom att trycka på **OK**.

---

## Ljud för på/av-knapp

- 1 På hemskärmen väljer du **[Settings]** och bekräftar genom att trycka på **OK**.

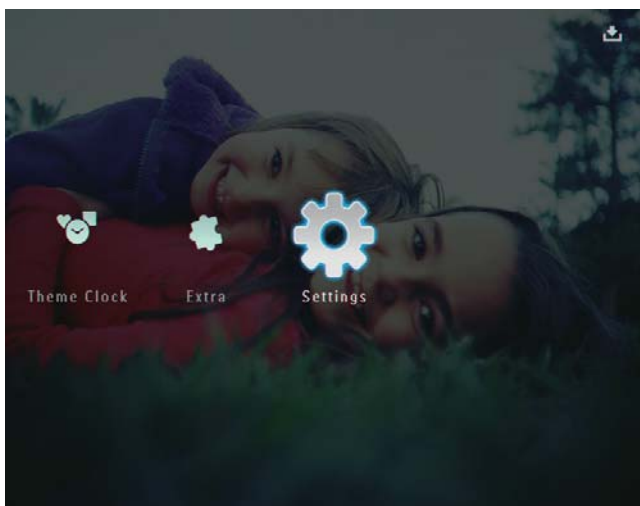

---

## Skydda/ta bort skydd för innehåll på en lagringsenhet

Du kan aktivera borttagningsfunktionen på en lagringsenhet som är tillgänglig i PhotoFrame. Du kan avaktivera borttagningsfunktionen på en lagringsenhet för att undvika att filer tas bort.

- 1 På hemskärmen väljer du **[Settings]** och bekräftar genom att trycka på **OK**.

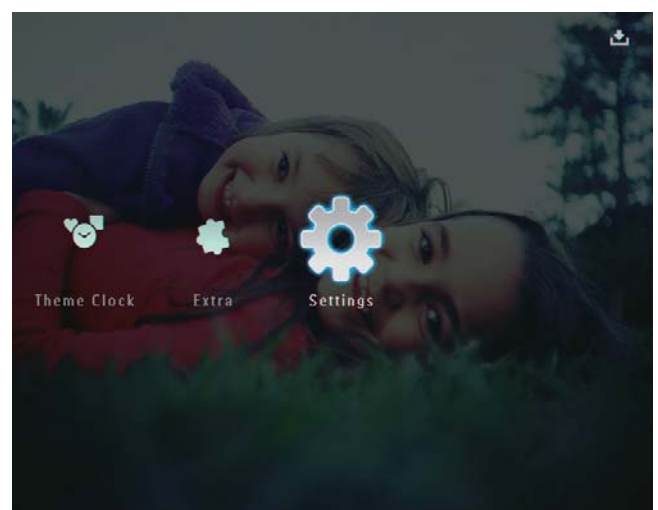

- 2 Välj **[Memory card]** och bekräfta sedan genom att trycka på **OK**.



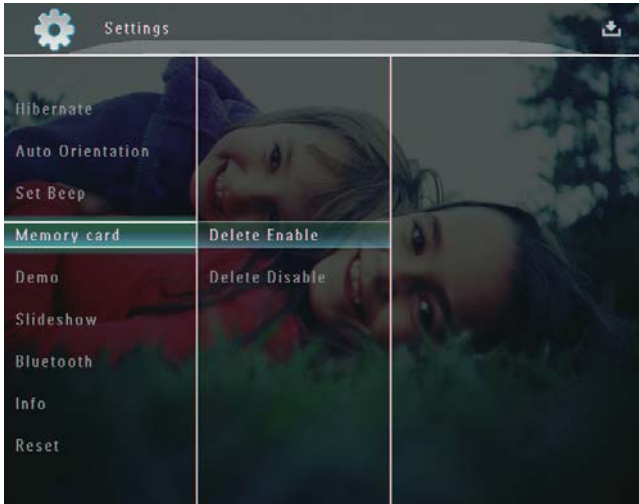

- 3 Välj [**Delete Enable**]/[**Delete Disable**] och bekräfta sedan genom att trycka på **OK**.

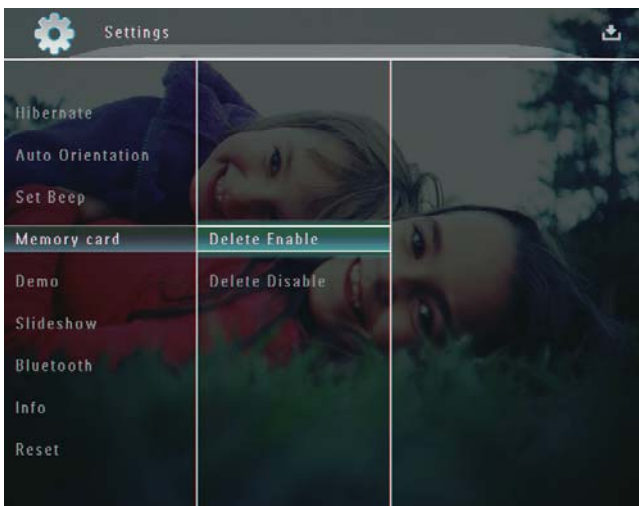

## Ställa in demo

### Kommentar

- Demofunktionen kan bara aktiveras under fotobildspel.

- 1 På hemschärmen väljer du [**Settings**] och bekräftar genom att trycka på **OK**.

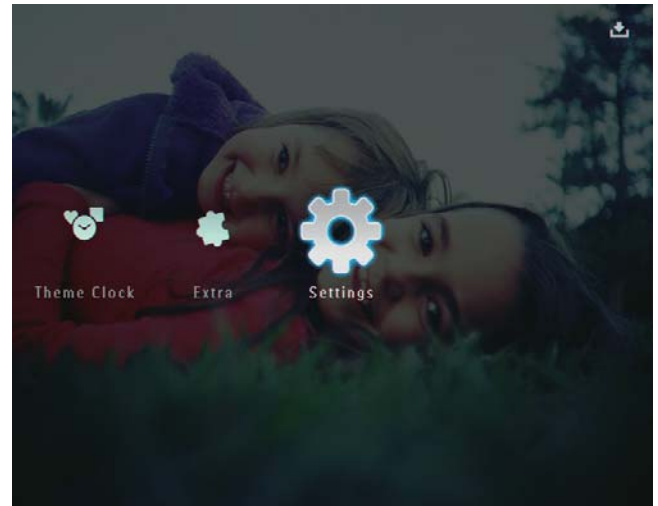

- 2 Välj [**Demo**] och bekräfta sedan genom att trycka på **OK**.

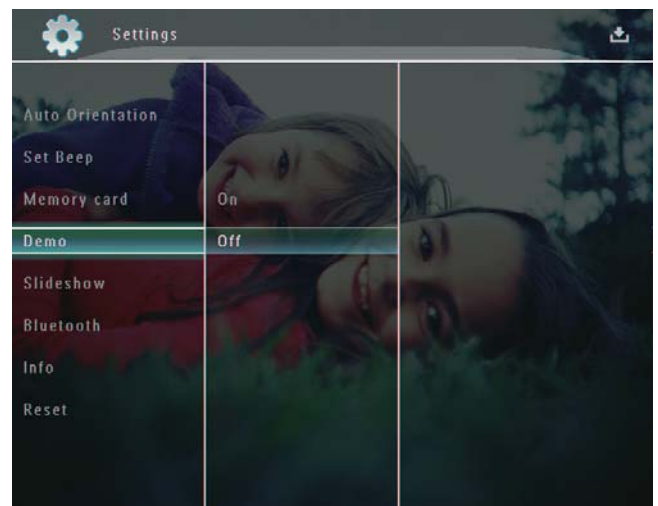

- 3 Välj **[On]** och bekräfta sedan genom att trycka på **OK**.

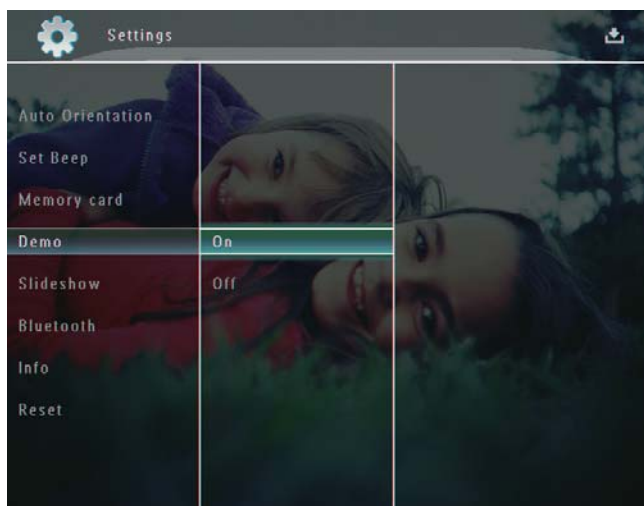

↳ Demofunktionen har aktiverats.

- 2 Välj **[Bluetooth]** och bekräfta sedan genom att trycka på **OK**.

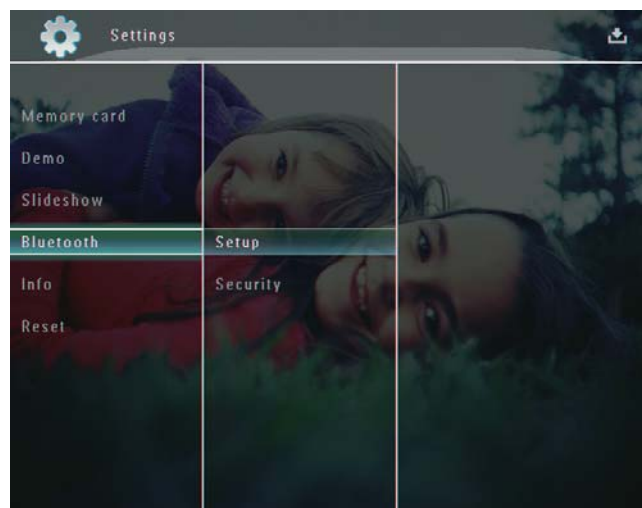

- 3 Välj **[Setup]** och bekräfta sedan genom att trycka på **OK**.
- 4 Välj **[Bluetooth On]** och bekräfta sedan genom att trycka på **OK**.

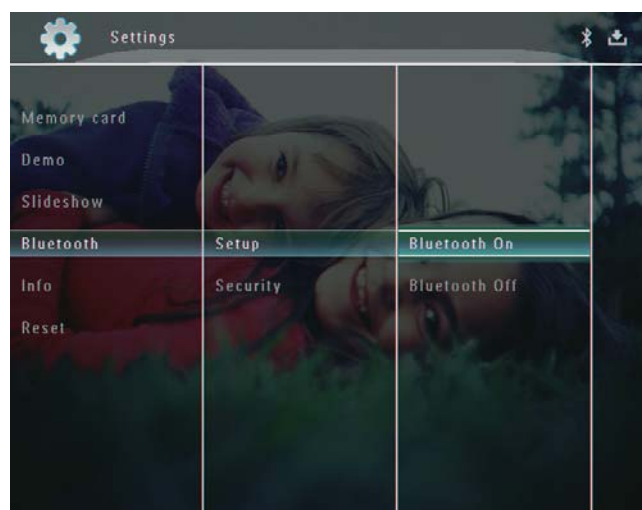

- Avaktivera **Bluetooth**-anslutning: Välj **[Bluetooth Off]** och bekräfta genom att trycka på **OK**.

#### Tips

- Om **Bluetooth**-anslutning på PhotoFrame är aktiverad visas **Bluetooth**-ikonen  högst upp till höger på skärmen.
- Foton erhållna via **Bluetooth**-anslutning sparas i **Bluetooth**-albumet. Du kan öppna eller hantera **Bluetooth**-albumet på samma sätt som du öppnar eller hanterar andra album på PhotoFrame.

## Konfigurera Bluetooth-anslutning

Med PhotoFrame kan du upprätta en **Bluetooth**-anslutning med en enhet, t.ex. en mobiltelefon. När en enhet har identifierats accepteras den automatiskt när den försöker ansluta till PhotoFrame.

- 1 På hemskärmen väljer du **[Settings]** och bekräftar genom att trycka på **OK**.

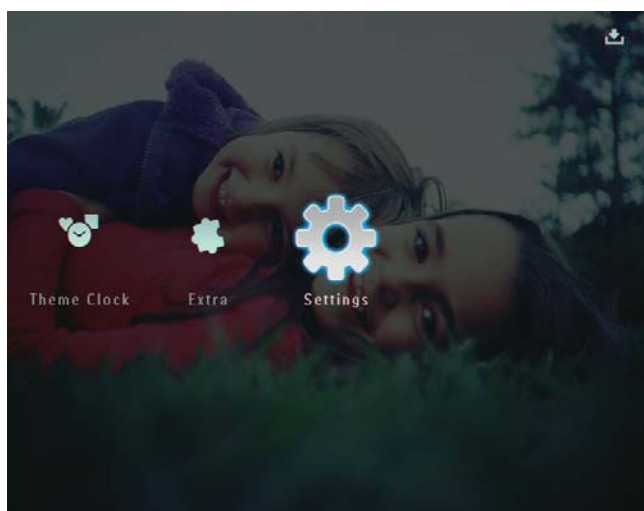



## Ange PIN-kod för Bluetooth

Som en säkerhetsåtgärd kan du ange en PIN-kod (1-16 siffror) på PhotoFrame. Standard-PIN-koden är 0000.

- 1 På hemskärmen väljer du **[Settings]** och bekräftar genom att trycka på **OK**.

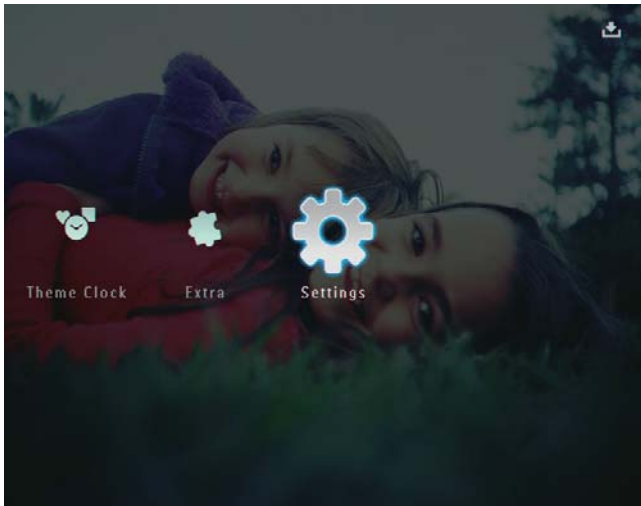

- 2 Välj **[Bluetooth]** och bekräfta sedan genom att trycka på **OK**.

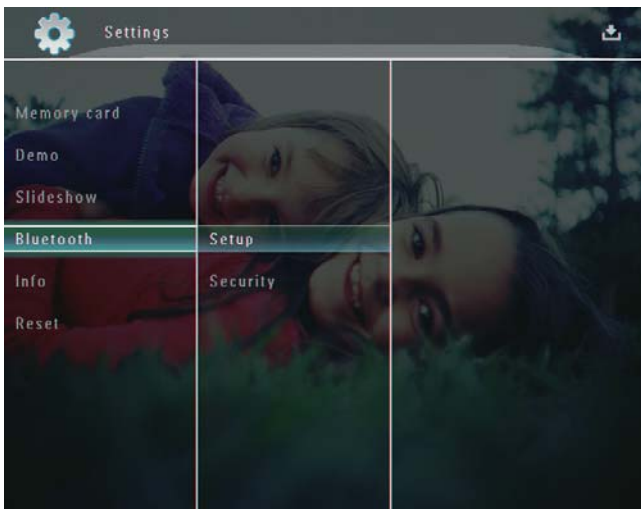

- 3 Välj **[Security]** och bekräfta sedan genom att trycka på **OK**.

- 4 Välj **[Ping Code]** och bekräfta sedan genom att trycka på **OK**.

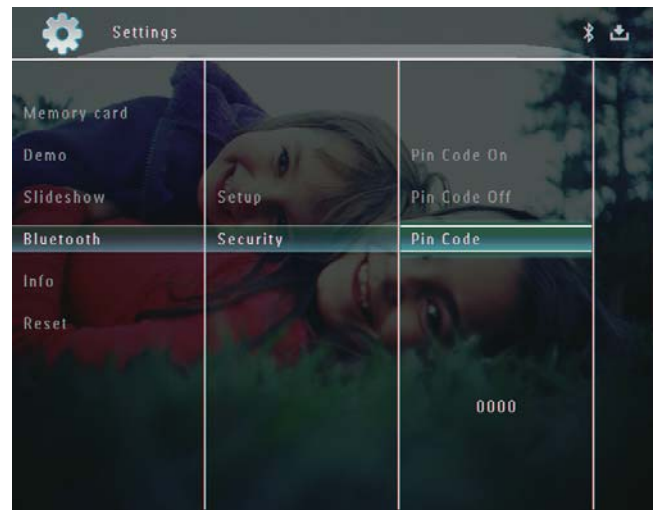

↳ En knappsats visas.

- 5 Välj en siffra och bekräfta genom att trycka på **OK**.
- 6 Upprepa steg 5 tills PIN-koden är klar.
- 7 Välj **[Enter]** och bekräfta sedan genom att trycka på **OK**.

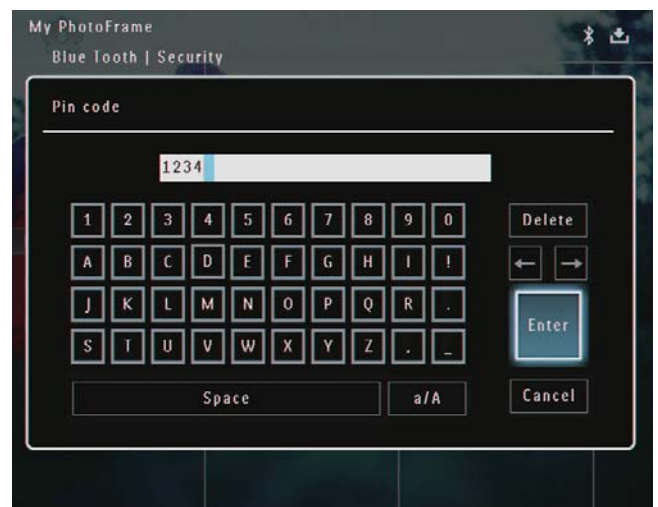

- 8 PIN-kod på: Välj **[Ping Code On]** och bekräfta genom att trycka på **OK**.

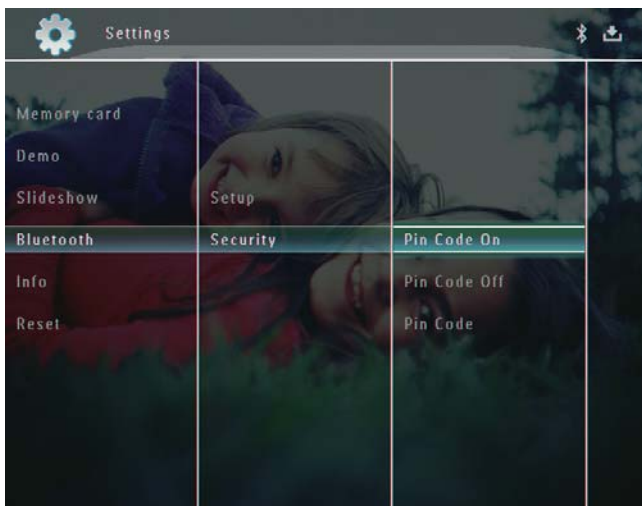

- PIN-kod av: Välj **[Ping Code Off]** och bekräfta genom att trycka på **OK**.

## Visa information för PhotoFrame

Du kan få reda på eget namn, minnesstatus och versionen på fast programvara för PhotoFrame.

- 1 På hemskärmen väljer du **[Settings]** och bekräftar genom att trycka på **OK**.

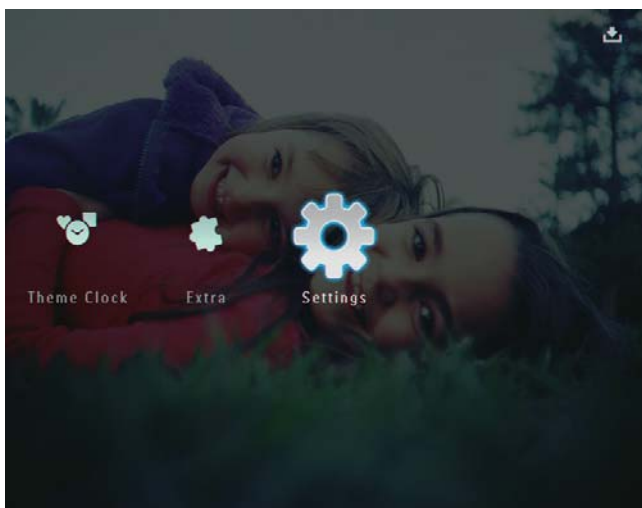

- 2 Välj **[Info]** och bekräfta sedan genom att trycka på **OK**.

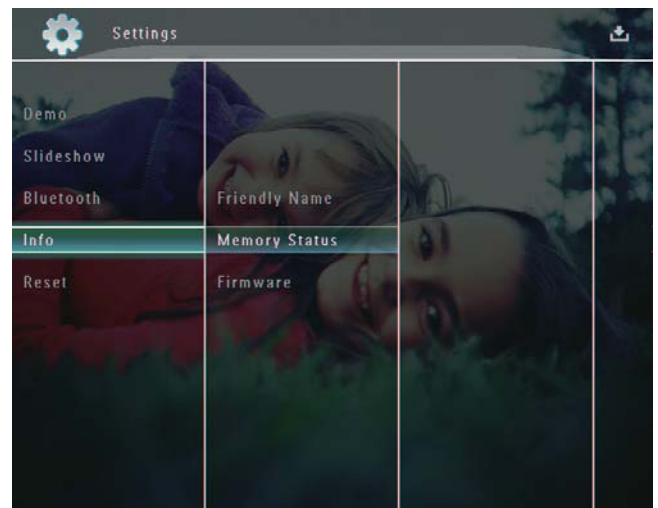

- 3 Välj **[Friendly Name]/[Memory Status]/[Firmware:]** om du vill visa tillhörande information.

## Ändra namn på PhotoFrame

- 1 På hemskärmen väljer du **[Settings]** och bekräftar genom att trycka på **OK**.

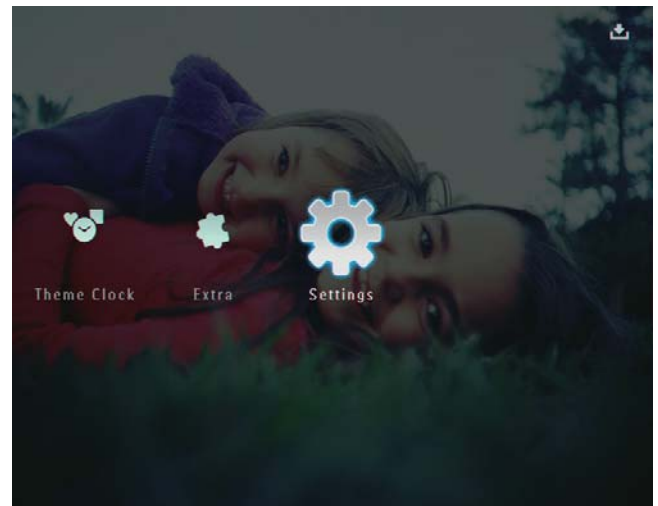

- 2 Välj **[Info]** och bekräfta sedan genom att trycka på **OK**.

- 3 Välj [**Friendly Name**] och bekräfta sedan genom att trycka på **OK**.

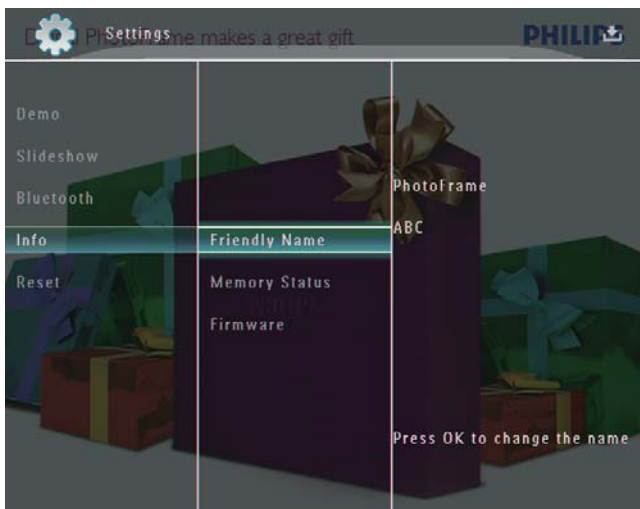

↳ En knappsats visas.

- 4 Om du vill ange ett namn (max. 24 tecken långt) väljer du en bokstav/siffra och bekräftar genom att trycka på **OK**.
- Du kan växla mellan stora och små bokstäver genom att välja [**a/A**] på knappsatsen som visas och bekräfta genom att trycka på **OK**.
- 5 När det fullständiga namnet har skrivits in väljer du [**Enter**] och bekräftar genom att trycka på **OK**.



## Återställa alla inställningar till fabriksinställningar

- 1 På hemskärmen väljer du [**Settings**] och bekräftar genom att trycka på **OK**.

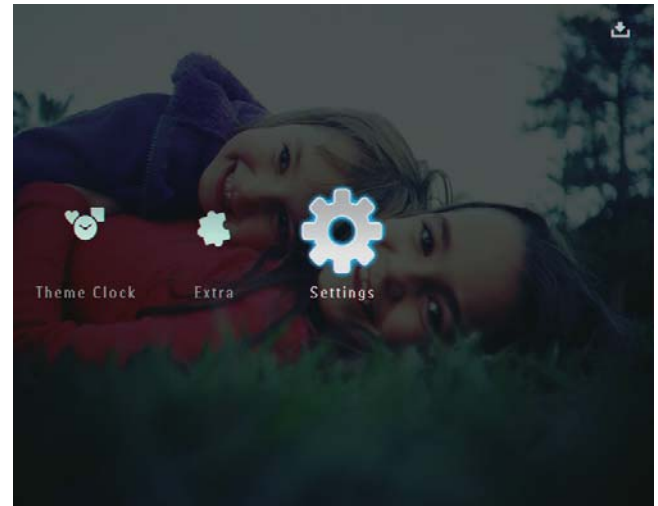

- 2 Välj [**Reset**] och bekräfta sedan genom att trycka på **OK**.
- 3 Välj [**Yes**] och bekräfta sedan genom att trycka på **OK**.

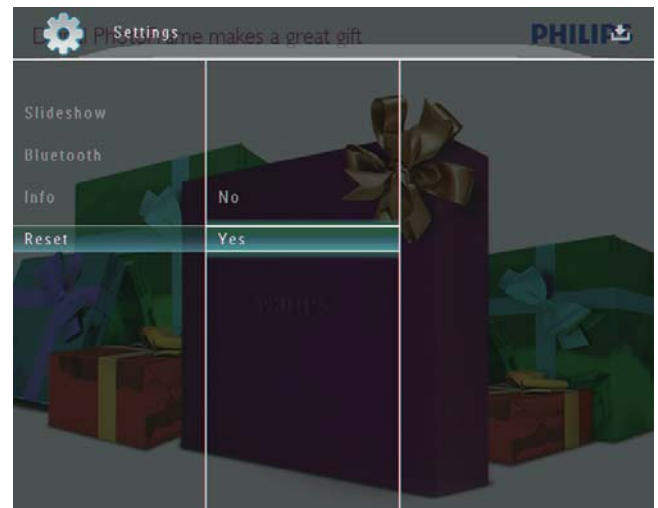

↳ En bekräftelse visas.

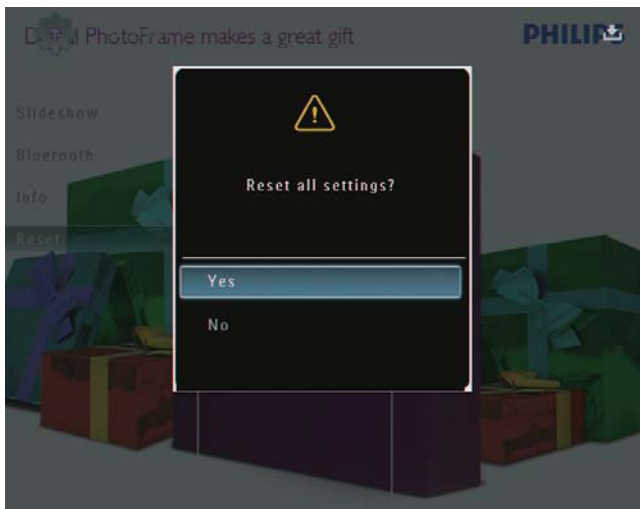

- 4 Välj [**Yes**] och bekräfta sedan genom att trycka på **OK**.
  - ↳ Alla inställningar på PhotoFrame återställs till standardinställningarna.

# 10 Uppgradera PhotoFrame

## ! Var försiktig

- Stäng inte av PhotoFrame under uppgraderingen.

Om det finns en programvaruuppdatering kan du hämta den senaste programvaran från [www.philips.com/support](http://www.philips.com/support), så att du kan uppgradera din PhotoFrame. Den tidigare programvaran är inte tillgänglig online.

- 1 Gå till [www.philips.com/support](http://www.philips.com/support).
- 2 Sök efter din PhotoFrame och gå till programvarudelen.
- 3 Hämta den senaste programvaran till rotkatalogen på ett SD-kort.
- 4 Sätt i SD-kortet i PhotoFrame.
- 5 Slå på PhotoFrame  
↳ En bekräftelse visas.
- 6 Välj **[Yes]** och bekräfta sedan genom att trycka på **OK**.  
↳ När uppdateringen har installerats startas PhotoFrame om.



# 11 Produktinforma- tion



## Kommentar

- Produktinformationen kan komma att ändras utan föregående meddelande.

## Bild/visning

- Visningsvinkel: vid C/R > 10, 130° (H)/110° (V)
- Livslängd, med 50 % ljusstyrka: 20 000 tim.
- Höjd/breddförhållande: 4:3
- Skärmupplösning: 800 × 600
- Ljusstyrka (medel): 220 cd/m<sup>2</sup>
- Kontrastförhållande (normalt): 300:1
- Fotoformat som kan användas:
  - JPEG-foto (max. 8 000 × 6 000 bildpunkters upplösning)
  - Progressivt JPEG-foto (max. 1 024 × 768 bildpunkters upplösning)

## Videofunktion

- Videoformat som kan användas: M-JPEG (\*.avi/\*.mov), MPEG-1 (\*.mpg), MPEG-4 (\*.avi/\*.mov/\*.mp4), H.263 (\*.avi/\*.mov)
- Videostorlek:
  - M-JPEG: ≤ 640 × 480
  - MPEG-1, MPEG-4: ≤ 720 × 576
  - H.263: ≤ 320 × 240
- Bildhastighet: ≤ 30 fps

## Ljudfunktion

- Ljudformat: MP3 (MPEG Audio Layer III)
- Bithastighet: 16 ~ 320 kbit/s
- Samplingsfrekvens: 8 ~ 48 kHz
- Uteffekt för högtalare (RMS): 2 × 0,8 W

## Lagringsmedier

- Intern minneskapacitet: 1 GB, för upp till 1 000 foton med hög upplösning
- Minneskortstyper:
  - Secure Digital (SD)
  - Secure Digital (SDHC)
  - Multimediekort
  - Multimedia+ kort
  - xD-kort

- Memory Stick
- Memory Stick Pro
- Memory Stick Duo
- Memory Stick Pro Duo

- USB: USB-flashenhet

## Anslutningar

- USB: USB 2.0-värd, USB 2.0-slav
- Bluetooth®: **Bluetooth** v2.0 + EDR, klass 2, endast mottagare

## Storlek

- Enhetens mått med docka (B × H × D): 220 × 188,1 × 120 mm
- Vikt (huvudenhet): 0,730 kg
- Temperaturintervall (drift): 0 °C - 40 °C
- Temperaturintervall (förvaring): -10 °C - 60 °C

## AV / PÅ

- Energiläge som kan användas:
  - Inbyggt batteri
  - Nätdriven
- Ingång: 100–240 V ~ 50/60 Hz
- Utgång: 12 V = 1,5 A
- Effektivitetsnivå: IV
- Genomsnittlig förbrukning: system på, 4,5 W
- Inbyggt batteri:
  - Tillverkare: McNair New Power Co. Ltd.
  - Modellnummer: MLP7010300
  - Specifikation: Uppladdningsbart litiumpolymer 7,4 V 1 500 mAh.
  - Livslängd: upp till två timmar
  - Laddningstid:

Enhet på	5 timmar
Enhet av	2,5 timmar
Standbyläge	3 timmar

## Tillbehör

- Nätadapter
- USB-kabel till dator
- Laddningsdocka
- Snabbstartguide
- CD-ROM, inklusive
  - Användarhandbok
  - Philips PhotoFrame Manager

## Funktioner

- Kortläsare: Inbyggd
- Bildformat som kan användas:
  - JPEG-foto (max. 8 000 × 6 000 bildpunkters upplösning)
  - Progressivt JPEG-foto (endast 1 024 × 768 bildpunkters upplösning)
- Placering: automatisk fotoriktning
- Knappar och kontroller: pekkontroll på ramen, strömbrytare
- Uppspelningsläge: helskärmsbläddring, bildspel, miniatyrbildsbläddring
- Albumhantering: skapa, ta bort, redigera, byta namn på, gruppera, lägga till i favoriter
- Fotoredigering: kopiera, ta bort, rotera
- Fotoeffekter: svartvit, sepia
- Bildspelsinställning: övergångseffekt, bakgrundsfärg, filtyp, collage (flera bilder)
- Skärmbakgrund: svart, vit, grå, autoanpassning, RadiantColor
- Inställningsfunktion: justering av ljusstyrka, språk, status, händelsepåminnelse, pip ljud på/av, ställa in tid och datum, aktivera/avaktivera klockvisning, automatisk på-/avslagning, bildspel
- Systemstatus: version av fast programvara, återstående minne
- Plug & Play-funktioner: Windows Vista, Windows XP eller senare, Mac OS X 10.4 eller senare
- Uppfyller följande föreskrifter: C-Tick, CCC, CE, GOST, PSB, Schweiz
- Övriga funktioner: kompatibel med Kensington-lås
- Skärmmenyspråk: engelska, franska, tyska, spanska, italienska, danska, nederländska, portugisiska, ryska, förenklad kinesiska

# 12 Vanliga frågor

## Har LCD-skärmen pekfunktioner?

LCD-skärmen har inga pekfunktioner. Efter att du har slagit på PhotoFrame kan du använda pekkontrollen på ramen till att styra PhotoFrame.

## Kan jag använda PhotoFrame till att ta bort foton på ett minneskort?

Ja, den har funktioner för att ta bort foton på externa enheter, t.ex. minneskort. Se till att du aktiverar borttagningsfunktionen på ett minneskort som finns tillgängligt i PhotoFrame.

## Varför visas inte vissa foton på PhotoFrame?

- PhotoFrame visar bara JPEG-foton (max.: 8 000 × 6 000 bildpunkters upplösning) och progressiva JPEG-foton (max.: 1 024 × 768 bildpunkters upplösning).
- Kontrollera att de aktuella foton inte är skadade.

## Varför visas inte vissa videofiler i PhotoFrame?

- PhotoFrame spelar upp de flesta videofilerna från en digital stillbildskamera i formaten M-JPEG (\*.avi/\*.mov), MPEG-1 (\*.mpg), MPEG-4 (\*.avi/\*.mov/\*.mp4), H.263 (\*.avi/\*.mov). Vissa videofilmer kan ha kompatibilitetsproblem när de spelas upp på PhotoFrame. Innan du spelar upp videofilmer kontrollerar du att de är kompatibla med PhotoFrame.
- Kontrollera att storleken på videofilerna är tillämpliga på din PhotoFrame (mer information hittar du i avsnittet Produktinformation i användarhandboken).
- Kontrollera att videofilerna inte är skadade.

## Varför kan inte min PhotoFrame visa videofilerna, även om jag kunde titta på dem i [Browse]-läget och jag har spelat upp dem förut?

Kontrollera att [Slideshow Photo Only] inte är aktiverat.

Spela upp video i bildspelsläge:

1. I bildspelsläge trycker du på .
2. I alternativmenyn som visas väljer du [Slideshow Photo Only].

3. I meddelandet som visas väljer du [No] och bekräftar genom att trycka på OK.

Nu kan du spela upp videofilerna i bildspel.

## Varför visas inte vissa musikfiler i PhotoFrame?

PhotoFrame fungerar endast med MP3-musikfiler (MPEG Audio Layer III). Se till att MP3-musikfilerna (MPEG Audio Layer III) inte är skadade.

## Varför sätts PhotoFrame inte i automatiskt avstängningsläge när jag har ställt in det?

Kontrollera först att du har ställt in aktuell tid, automatisk avstängningstid och automatisk påslagningstid på rätt sätt. PhotoFrame-skärmen stängs av exakt vid den automatiska avstängningstiden. Om tiden redan har passerat den dagen stängs den av automatiskt vid den angivna tiden från och med nästa dag.

## Kan jag öka minnesstorleken om jag vill lagra fler bilder på min PhotoFrame?

Nej. Internminnet på PhotoFrame är fast och kan inte utökas. Du kan däremot växla mellan olika foton genom att använda olika lagringsenheter på PhotoFrame.

## PhotoFrame är påslagen, men svarar inte. Hur löser jag problemet?

Kontrollera att PhotoFrame är påslagen. Försök sedan att med hjälp av en nål trycka på RESET-knappen som sitter på baksidan för att återställa systemet.

# 13 Appendix

## Skicka foton via Bluetooth-anslutning med mobiltelefonen



### Kommentar

- Kontrollera att **Bluetooth**-anslutningen på mobiltelefonen är aktiverad.
- Kontrollera att **Bluetooth**-anslutningen på PhotoFrame är aktiverad.
- Exakt vilka åtgärder du ska utföra varierar beroende på mobiltelefonmodell.

På mobiltelefonen:

- 1** Välj foton som du vill skicka till PhotoFrame.
- 2** Välj [Send] (Skicka) > [Bluetooth] och bekräfta valet.  
↳ Din Philips PhotoFrame söks.
- 3** Om en PIN-kod krävs anger du PIN-koden för din PhotoFrame (0000 som standard).
- 4** Välj [Send] (Skicka) och bekräfta valet.  
↳ Valda foton skickas och sparas i **Bluetooth**-albumet på PhotoFrame.

# 14 Ordlista

---

## B

### Bluetooth®

Bluetooth® en standard för trådlös kommunikation på kort distans med vilken du kan dela information mellan mobila enheter utan att använda kablar eller oroa dig för inkompatibla gränssnitt. Namnet kommer från en vikingakung som enade Danmark. Det fungerar på 2,4 GHz. Ytterligare information finns på [bluetooth.com](http://bluetooth.com).

---

## H

### Höjd/breddförhållande

Höjd/breddförhållande avser förhållandet mellan längd och bredd på TV-skärmar. En standard-TV har förhållandet 4:3, medan en HD-TV eller widescreen-TV har förhållandet 16:9. Med Letter Box får du en bild med ett bredare perspektiv på en standardskärm med förhållandet 4:3.

---

## J

### JPEG

Ett mycket vanligt digitalt stillbildaformat. Ett komprimeringssystem för stillbilder som föreslagits av Joint Photographic Expert Group och som ger liten kvalitetsförsämring av bilden trots högt komprimeringsförhållande. Filerna identifieras genom filtillägget .jpg eller .jpeg.

---

## K

### Kbit/s

Kilobit per sekund. Ett mätsystem för digital dataöverföringshastighet som ofta används för högkomprimerade format som AAC, DAB, MP3 osv. Ju högre siffra, desto bättre kvalitet är det generellt.

### Kensington-lås

Stöldlåset Kensington Security Slot kallas även K-Slot eller Kensington-lås. Ingår i ett antistöldsystem. Det är ett litet metallförstärkt hål som finns på nästan alla små eller bärbara dator- och elektronikutrustningar, särskilt på dyrare och/eller relativt lätta enheter, t.ex. bärbara datorer, datorskärmar, stationära datorer, spelkonsoler och videoprojektorer. Hålet används för att fästa en kabel med ett lås som oftast består av ett Kensington-lås.

---

## M

### Memory Stick

Memory Stick. Ett flashminneskort för digital datalagring på kameror, videokameror och andra handhållna enheter.

### Miniatyr

En miniatyr är förminskade versioner av bilder som gör det lättare att känna igen ett objekt. Miniaturer fyller samma funktion för bilder som en innehållsförteckning gör för texter.

### MMC-kort

Multimediekort. Ett flashminneskort som ger lagringsmöjligheter för mobiltelefoner, handdatorer och andra handhållna enheter. Kortet använder flashminnesteknik för läs/skriv-funktioner eller ROM-chips (ROM-MMC) för statisk information. De senare är vanliga när man ska lägga till program och funktioner på handdatorer.

### Motion JPEG

Motion JPEG (M-JPEG) är ett informellt namn på multimedieformat där varje videobildruta eller sammanflätat fält av en digital videosekvens komprimeras separat som en JPEG-bild. Det används ofta i bärbara produkter som digitalkameror.

### MP3

Ett filformat med ett datakomprimeringssystem för ljud. MP3 är en förkortning av Motion Picture Experts Group 1 (eller MPEG-1) Audio Layer 3. När MP3-formatet används kan en CDR-R eller CD-RW innehålla omkring tio gånger mer data än en vanlig CD.



---

## S

### **SD-kort**

Secure Digital-kort Ett flashminneskort som ger lagringsmöjligheter för digitalkameror, mobiltelefoner och handdatorer. SD-kort använder samma formfaktor, 32 x 24 mm, som multimediekort (MMC), men är något tjockare (2,1 mm mot 1,4 mm). SD-kortläsare tar bägge formaten. Det finns kort på upp till 4 GB.

---

## X

### **xD-kort**

EXtreme Digital Picture Card. Ett flashminneskort som används i digitalkameror.

