

Registre seu produto e obtenha suporte em
www.philips.com/welcome

CIC Centro de Informações
ao Consumidor

PHILIPS

Grande SP: 2121-0203
Demais localidades: 0800 701 0203

HTS5530

Foto somente ilustrativa



PT-BR **Manual do Usuário**

ES **Manual del usuario**

EN **User manual**



PHILIPS

Sumário

1	Aviso	2	7	Atualizar o software	16
	Copyright	2		Verificar a versão do software	16
	Sobre o Progressive Scan	2		Atualizar o software por meio de um CD-R ou dispositivo USB	16
	Marcas comerciais	2			
2	Importante	3	8	Especificações do produto	16
	Segurança	3			
	Cuidados com o produto	4	9	Solução de problemas	18
	Descarte do produto e de pilhas antigas	4			
3	Seu home theater	5	10	Índice remissivo	19
	Unidade principal	5			
	Controle remoto	5			
4	Conectar o Home Theater	7			
	Conectores	7			
	Conectar à TV	7			
	Conectar o áudio da TV ou de outros dispositivos	8			
	Conectar um microfone	9			
5	Usar o Home Theater	9			
	Antes de começar	9			
	Escolher o som	9			
	Reproduzir um disco	10			
	Reproduzir conteúdo de um dispositivo USB de armazenamento	11			
	Mais recursos de reprodução para discos ou dispositivos USB	12			
	Reproduzir rádio	12			
	Reproduzir áudio da TV ou de outros dispositivos	13			
	Reproduzir conteúdo de um MP3 player	13			
	Crie arquivos de áudio MP3	13			
6	Alterar configurações	14			
	Acessar o menu de configuração	14			
	Alterar configurações gerais	14			
	Alterar configurações de áudio	14			
	Alterar configurações de vídeo	15			
	Alterar configurações de preferências	15			

1 Aviso

Copyright



Be responsible
Respect copyrights

Este produto contém tecnologia de proteção contra cópia, que está protegida por patentes americanas e por outros direitos de propriedade intelectual da Rovi Corporation. A engenharia reversa e a desmontagem são proibidas.

Sobre o Progressive Scan

Os consumidores devem observar que nem todos os televisores de alta definição são totalmente compatíveis com este produto, e isso pode gerar imprecisões na exibição de uma imagem. Caso ocorram problemas com a imagem gerada por Progressive Scan 525 ou 625, recomendamos que o usuário alterne a conexão para a saída de 'definição padrão'. Em caso de dúvidas sobre a compatibilidade de sua TV com este aparelho de DVD, modelo 525p e 625p, entre em contato com a central de atendimento ao cliente.

Marcas comerciais



Fabricado sob licença da patente americana nº: 5.451.942; 5.956.674; 5.974.380; 5.978.762; 6.487.535 e outras patentes americanas e mundiais publicadas e pendentes. DTS e Symbol são marcas comerciais registradas e os logotipos DTS Digital Surround e DTS são marcas comerciais da DTS, Inc. Este produto vem com um software. © DTS, Inc. Todos os direitos reservados.



Fabricado sob licença da Dolby Laboratories. Dolby, Pro Logic e o símbolo de "D Duplo" são marcas comerciais da Dolby Laboratories.



DivX®, DivX Certified® e os logotipos associados são marcas comerciais registradas da DivX, Inc. e são usadas sob licença.

SOBRE VÍDEO DIVX: DivX® é um formato de vídeo digital criado pela DivX, Inc. Este produto é um dispositivo oficial DivX Certified, capaz de reproduzir vídeos DivX. Visite www.divx.com para obter mais informações e ferramentas de software para converter arquivos em vídeo DivX.

SOBRE DIVX VIDEO-ON-DEMAND: este dispositivo DivX Certified® deve ser registrado para reproduzir conteúdo DivX Video-on-Demand (VOD). Para gerar o código de registro, localize a seção DivX VOD no menu de configuração do dispositivo. Acesse vod.divx.com com este código para fazer o registro e obter mais informações sobre DivX VOD.



Windows Media e o logotipo Windows são marcas comerciais ou marcas registradas da Microsoft Corporation nos Estados Unidos e/ou outros países.



HDMI, o logotipo HDMI e High-Definition Multimedia Interface são marcas comerciais ou marcas registradas da HDMI licensing LLC nos Estados Unidos e em outros países.



Os logotipos USB-IF são marcas registradas da Universal Serial Bus Implementers Forum, Inc.

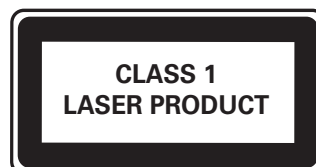

Informações regionais

Adaptador fornecido como acessório não deverá ser usado nas redes elétricas do Brasil, seu uso é destinado exclusivamente a outros países da América Latina.

Evite o uso prolongado do aparelho com volume superior a 85 decibéis, pois isto poderá prejudicar a sua audição.

Recomendamos ajustar o volume a partir de um nível baixo até poder ouvi-lo confortavelmente e sem distorções.

A tabela abaixo lista alguns exemplos de situações e respectivos níveis de pressão sonora em decibéis.

Nível de Decibéis	Exemplos
30	Biblioteca silenciosa, sussurros leves
40	Sala de estar, refrigerador, quarto longe do trânsito
50	Trânsito leve, conversa normal, escritório silenciosa
60	Ar condicionado a uma distância de 6 m, máquina de costura
70	Aspirador de pó, secador de cabelo, restaurante ruidoso
80	Tráfego médio de cidade, coletor de lixo, alarme de despertador a uma distância de 60 cm

OS RUÍDOS ABAIXO PODEM SER PERIGOSOS EM CASO DE EXPOSIÇÃO CONSTANTE

90	Metrô, motocicleta, tráfego de caminhão, cortador de grama
100	Caminhão de lixo, serra elétrica, furadeira pneumática
120	Show de banda de rock em frente às caixas acústicas, trovão
140	Tiro de arma de fogo, avião a jato
180	Lançamento de foguete

Informação cedida pela Deafness Research Foundation, por cortesia

2 Importante

Leia e compreenda todas as instruções antes de usar o Home Theater. Caso ocorram danos causados pelo não-cumprimento destas instruções, a garantia não será aplicável.

Segurança

Risco de choque elétrico ou incêndio!

- Nunca exponha o produto e os acessórios à chuva ou água. Nunca coloque vasilhas com líquido, como vasos, perto do produto. Se algum líquido for derramado sobre ou dentro do produto, desconecte-o da tomada imediatamente. Entre em contato com a Central de Atendimento ao Cliente Philips para que o produto seja verificado antes de ser utilizado novamente.
- Nunca coloque o produto e os acessórios próximo a fogo exposto ou a outras fontes de calor, incluindo luz solar direta.
- Nunca insira objetos nas aberturas de ventilação ou em outras aberturas do produto.
- Quando o dispositivo de conexão é um plugue de alimentação ou um acoplador de aparelhos, ele deve ficar ligado o tempo todo.
- Desconecte o produto da tomada quando houver tempestades com raios.
- Ao desconectar o cabo de alimentação, sempre puxe pela tomada, nunca pelo fio.

Risco de curto-circuito ou incêndio!

- Antes de conectar o produto à tomada de energia, verifique se a voltagem corresponde ao valor impresso na parte posterior ou inferior do produto. Nunca conecte o produto à tomada de energia se a tensão for diferente.

Risco de ferimentos ou danos Home Theater!

- Para produtos que podem ser instalados na parede, use somente o suporte para instalação em parede fornecido. Fixe o suporte em uma parede capaz de suportar o peso do produto e do suporte. A Koninklijke Philips Electronics N.V. não se responsabiliza por uma instalação inadequada na parede que provoque acidentes, ferimentos ou danos.

- Para caixas acústicas com pedestais, use somente os pedestais fornecidos. Fixe com firmeza os pedestais às caixas acústicas. Coloque os pedestais montados em superfícies planas e niveladas que suportem o peso combinado da caixa acústica e do pedestal.
- Não posicione o produto ou outros objetos sobre cabos de alimentação ou outros equipamentos elétricos.
- Se o produto for transportado em temperaturas abaixo de 5°C, retire-o da embalagem e espere até que ele fique na temperatura ambiente antes de conectá-lo à tomada.
- Radiação laser visível e invisível quando aberto. Evite a exposição a este feixe.
- Não toque no leitor óptico do aparelho no interior do compartimento de disco.

Risco de superaquecimento!

- Nunca instale este produto em um ambiente com restrições de espaço. Sempre deixe um espaço de pelo menos 4 cm em volta do produto para ventilação. Certifique-se de que as aberturas de ventilação do produto não fiquem encobertas por cortinas ou outros objetos.

Risco de contaminação!

- Não misture as pilhas/baterias (antigas com novas ou de carbono com alcalinas, etc.).
- Remova as pilhas se estiverem descarregadas ou se não usar o controle remoto por um período longo.
- As pilhas contêm substâncias químicas que exigem cuidados especiais em seu descarte.

Cuidados com o produto

- Não insira objetos além de discos no compartimento de disco.
- Não insira discos deformados ou quebrados no compartimento de disco.
- Remova os discos do compartimento de discos se você não estiver usando o aparelho por um longo período.
- Use somente uma flanela em microfibra para limpar o produto.

Descarte do produto e de pilhas antigas



Seu produto foi projetado e fabricado com materiais e componentes de alta qualidade, que podem ser reciclados e reutilizados.



Quando este símbolo de lata de lixo riscada estiver afixado a um produto, significa que ele se enquadra na Diretiva europeia 2002/96/EC. Informe-se sobre o sistema de coleta seletiva local de produtos elétricos e eletrônicos.

Proceda de acordo com as normas locais e não descarte produtos antigos no lixo doméstico convencional.

O descarte correto de produtos antigos ajuda a impedir possíveis conseqüências negativas para o meio ambiente e para a saúde humana.



Este produto contém pilhas cobertas pela Diretiva Europeia 2006/66/EC, não podendo ser descartadas com o lixo doméstico.

Informe-se sobre as normas locais de coleta seletiva de pilhas, pois o descarte correto ajuda a impedir conseqüências negativas para o meio ambiente e a saúde humana.

3 Seu home theater

Parabéns pela aquisição e seja bem-vindo à Philips!
Para aproveitar todos os benefícios oferecidos pelo suporte da Philips, registre o produto no site www.philips.com/welcome.

Unidade principal

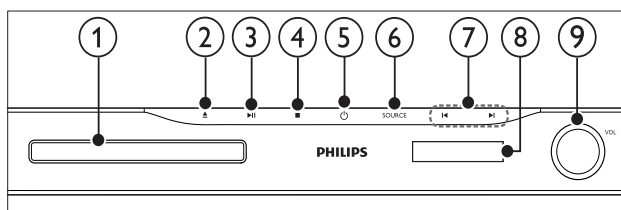

- ① Compartimento de disco
- ② ▲ (Abrir/Fechar)
Abre ou fecha o compartimento de disco.
- ③ ▶|| (Reproduzir/Pausar)
Inicia, pausa ou retoma a reprodução.
- ④ ■ (Parar)
 - Interrompe a reprodução.
 - No modo de rádio, apaga a estação de rádio predefinida atual.
- ⑤ ⏻ (Modo de espera - Ligado)
Liga ou alterna o Home theater para o modo de espera.
- ⑥ SOURCE
Seleciona uma origem de áudio/vídeo para o Home Theater.
- ⑦ ⏮ ⏭
 - Pula para a faixa, capítulo ou arquivo anterior ou seguinte.
 - No modo de rádio, seleciona uma estação de rádio pré-sintonizada.
- ⑧ Display
- ⑨ Controle giratório de volume

Controle remoto

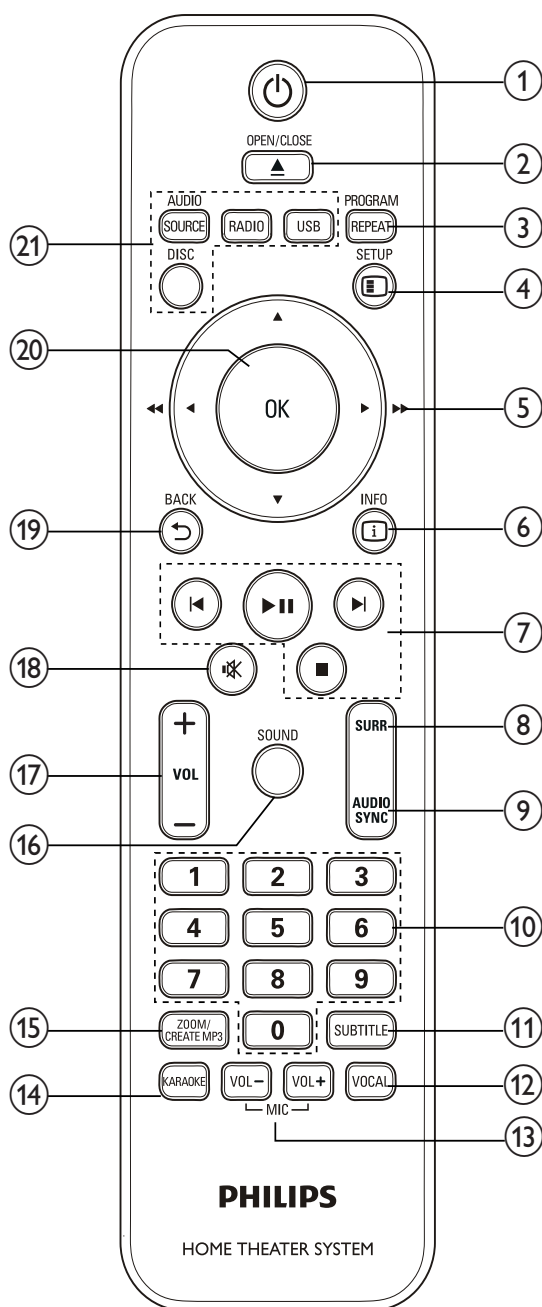

- ① **⏻ (Modo de espera - Ligado)**
Liga ou alterna o Home theater para o modo de espera.
- ② **▲ OPEN/CLOSE**
Abre ou fecha o compartimento de disco.
- ③ **REPEAT / PROGRAM**
- Seleciona ou desativa o modo de repetição.
 - No modo de rádio, programa estações de rádio.
- ④ **⏸ SETUP**
Acessa ou sai do menu de instalação.
- ⑤ **▲▼◀▶ (Botões de navegação)**
- Navega pelos menus.
 - No modo de vídeo, pressione esquerda/direita para fazer uma busca rápida para trás para frente.
 - No modo de rádio, pressione esquerda ou direita para pesquisar uma estação de rádio automaticamente. Pressione para cima ou para baixo para sintonizar uma frequência de rádio.
- ⑥ **i INFO**
Exibe informações sobre o que está sendo reproduzido.
- ⑦ **Botões de reprodução**
Controlam a reprodução.
- ⑧ **SURR (Som surround)**
Alterna para som surround ou estéreo.
- ⑨ **AUDIO SYNC**
- Seleciona um idioma ou canal de áudio.
 - Pressione e segure para sincronizar o áudio com o vídeo. Use com +/-.
- ⑩ **Botões numéricos**
Seleciona um item para reproduzir.
- ⑪ **SUBTITLE**
Seleciona um idioma de legenda para o vídeo.
- ⑫ **VOCAL**
Desativa ou ativa o vocal alterando o canal de áudio.
- ⑬ **MIC VOL +/-**
Aumenta ou diminui o volume do microfone.
- ⑭ **KARAOKE**
Alterna entre as diferentes opções de karaokê.
- ⑮ **CREATE MP3 / ZOOM**
- Acessa o menu para criar MP3.
 - Amplia uma cena ou imagem.
- ⑯ **SOUND**
Seleciona um modo de som.
- ⑰ **VOL +/-**
Aumenta ou diminui o volume.
- ⑱ *** (Mudo)**
Silencia ou restaura o volume.
- ⑲ **↩ BACK**
Retorna para a tela do menu anterior.
- ⑳ **OK**
Confirma uma entrada ou seleção.
- ㉑ **Botões de fonte**
- **AUDIO SOURCE:** Seleciona uma fonte de entrada de áudio.
 - **RADIO:** Alterna para rádio FM.
 - **USB:** Alterna para o dispositivo USB de armazenamento.
 - **DISC:** Alterna para a origem de disco.

4 Conectar o Home Theater

Esta seção ajuda você a conectar o Home Theater a uma TV e a outros dispositivos. As conexões básicas do Home Theater com os acessórios estão descritas no Guia de início rápido. Um guia interativo abrangente está disponível no site www.connectivityguide.philips.com.

Nota

- Consulte a ilustração tipológica na parte de trás do produto para identificação e classificação de suprimento.
- Antes de fazer ou alterar conexões, certifique-se de que todos os dispositivos estejam desconectados da tomada de alimentação.

Conectores

Conecte outros dispositivos ao Home Theater:

Conectores frontais

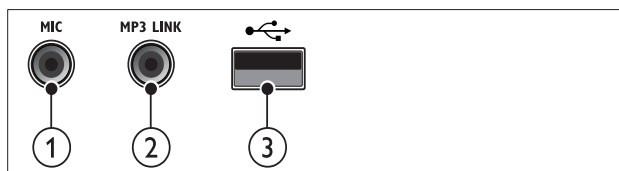

- MIC**
Entrada de áudio de microfone.
- MP3 LINK**
Entrada de áudio de um MP3 player.
- USB**
Entrada de áudio, vídeo ou imagem de um dispositivo USB de armazenamento.

Conectores traseiros

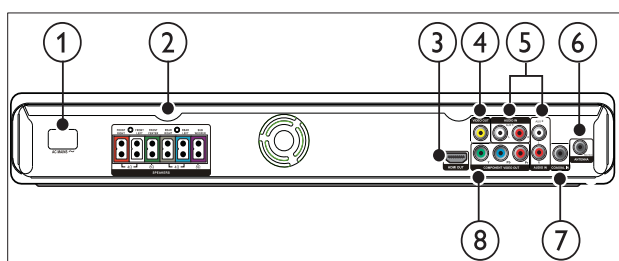

- CORRENTE ELÉTRICA~**
Conexão com a fonte de alimentação.
- SPEAKERS**
Conexão com as caixas acústicas e o subwoofer fornecidos.
- HDMI OUT**
Conexão com a entrada HDMI na TV.
- VIDEO OUT**
Conexão com a entrada de vídeo composto na TV.
- AUDIO IN-AUX 1/AUX 2**
Conexão com a saída de áudio analógico na TV ou em um dispositivo analógico.
- FM ANTENNA**
Conexão com a antena FM para recepção de rádio.
- COAXIAL IN**
Conexão com a saída de áudio coaxial na TV ou em um dispositivo digital.
- COMPONENT VIDEO OUT-Y Pb Pr**
Conexão com a entrada de vídeo componente na TV.

Conectar à TV

Conecte o Home Theater diretamente a uma TV por meio de um dos seguintes conectores (da qualidade de imagem mais alta até a mais básica):

- HDMI**
- Vídeo componente**
- Vídeo composto**

Opção 1: Conectar à TV via HDMI

Nota

- Se a HDTV tiver um conector DVI, use um adaptador HDMI/DVI.

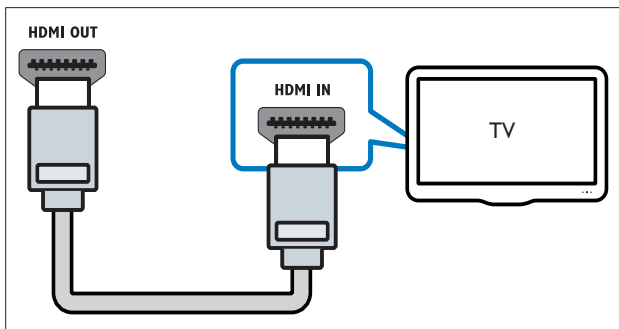

Opção 2: Conectar à TV via YPbPr (vídeo componente)

Nota

- O cabo ou conector de vídeo componente pode estar identificado como **Y Cb Cr** ou **YUV**.

(Cabo não fornecido)

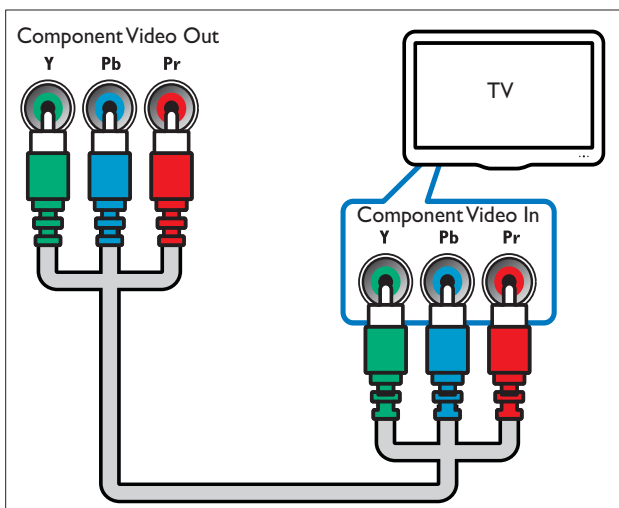

Opção 3: Conectar à TV via vídeo composto (CVBS)

Nota

- O cabo ou conector de vídeo composto pode estar identificado com **AV IN**, **VIDEO IN**, **COMPOSITE** ou **BASEBAND**.

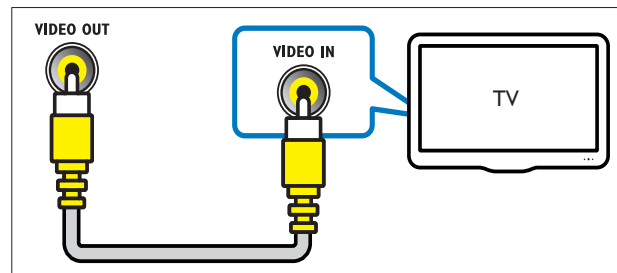

Conectar o áudio da TV ou de outros dispositivos

Use o Home Theater para reproduzir o áudio da TV ou de outros dispositivos como um conversor.

Dica

- Pressione **AUDIO SOURCE** várias vezes para seleccionar a saída de áudio da conexão.

Opção 1: Conectar o áudio por meio de cabos de áudio analógicos

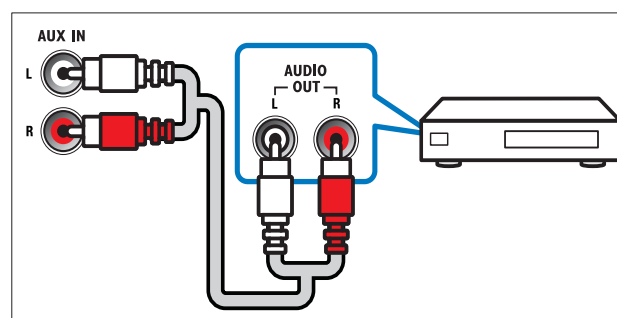
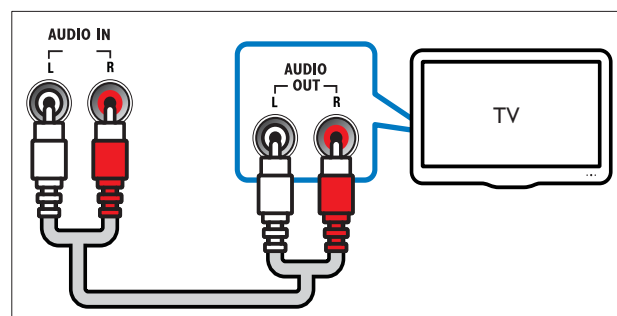

Opção 2: Conectar o áudio por meio de um cabo coaxial

Nota

- O cabo ou conector coaxial digital podem estar identificados como **COAXIAL/DIGITAL OUT** ou **SPDIF OUT**.

(Cabo não fornecido)

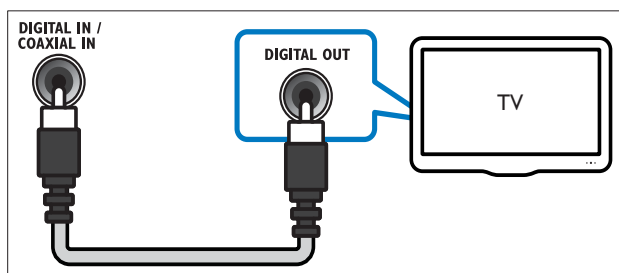

Conectar um microfone

(Microfone não fornecido)

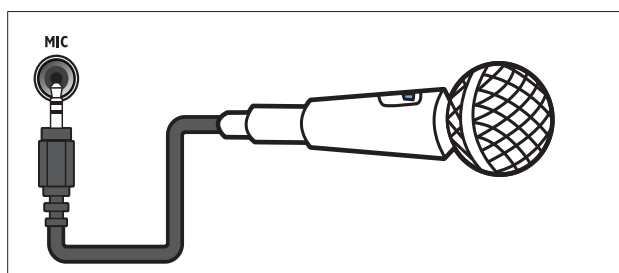

5 Usar o Home Theater

Esta seção ajuda você a usar o Home Theater para reproduzir mídias de diferentes origens.

Antes de começar

Certifique-se de:

- fazer as conexões necessárias e concluir a instalação de acordo com o Guia de início rápido.
- alternar a TV para a origem correta para o Home Theater.

Escolher o som

Esta seção ajuda você a escolher o som ideal para um vídeo ou uma música.

Alterar modo de som

Selecione diferentes modos de som predefinidos de acordo com o vídeo ou a música.

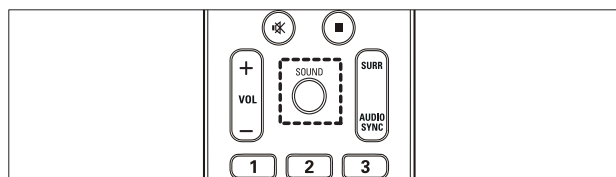

Pressione **SOUND** várias vezes para percorrer os modos de som disponíveis.

Modo de som	Descrição
ACTION/ROCK	Freqüências de som baixas e altas aprimoradas. Ideal para filmes de ação e rock/pop.
DRAMA / JAZZ	Freqüências de som médias e altas supernítidas. Ideal para filmes dramáticos e jazz.
CONCERT/CLASSIC	Som neutro. Ideal para shows e música clássica.
SPORTS	Freqüências de som e efeitos surround moderados para produzir vozes claras e o ambiente de um evento esportivo ao vivo.
NIGHT	Modo de som de controle dinâmico adequado para assistir a filmes à noite ou para música de fundo não invasiva.

Alterar modo de som surround

Viva uma experiência de áudio envolvente com os modos de som surround.

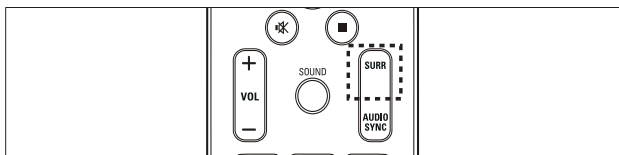

Pressione **SURR** várias vezes para percorrer os modos surround disponíveis.

Opção	Descrição
5CH STEREO	Aprimora a saída dos canais estéreo duplicando a saída de som para as caixas acústicas central e traseiras. Ideal para festas.
MULTI-CHANNEL/DPL II	Som multicanal envolvente para uma experiência cinematográfica aprimorada.
STEREO	Som estéreo de dois canais. Ideal para ouvir música.

Reproduzir um disco

O Home Theater pode reproduzir uma grande variedade de discos, incluindo mídias de vídeo, áudio e mistas (por exemplo, um CD-R com imagens JPEG e músicas MP3).

- 1 Insira um disco no Home Theater.
- 2 Pressione **DISC**.
↳ O disco é reproduzido ou o menu principal do disco é exibido.
- 3 Pressione os seguintes botões para controlar a reprodução:

Botão	Ação
Botões de navegação	Navega pelos menus.
OK	Confirma uma entrada ou seleção.
▶ 	Inicia, pausa ou retoma a reprodução.
■	Interrompe a reprodução.
⏮ ▶	Pula para a faixa, capítulo ou arquivo anterior ou seguinte.
⏪ ▶▶	Retrocede ou avança rapidamente. Pressione várias vezes para alterar a velocidade da pesquisa.
ZOOM	Amplia uma cena ou imagem.

Usar as opções de vídeo

Acesse vários recursos úteis durante a exibição de um vídeo.



Nota

- As opções de vídeo disponíveis dependem da origem de vídeo.

Botão	Ação
▲ ▼	Faz uma pesquisa lenta para frente ou para trás. Pressione várias vezes para alterar a velocidade da pesquisa. Para VCD/SVCD, a pesquisa lenta para trás não está disponível.
AUDIO SYNC	Seleciona um idioma ou canal de áudio.
SUBTITLE	Seleciona um idioma de legenda para o vídeo.
i INFO	Exibe informações sobre o que está sendo reproduzido.
REPEAT	Repete um capítulo ou título.

Usar opções de imagem

Acesse vários recursos úteis durante a exibição de imagens.

Botão	Ação
▲ / ▼	Inverte a foto no sentido vertical ou horizontal.
◀ / ▶	Gira a imagem no sentido anti-horário ou horário.
◀ / ▶	Pula para a imagem anterior ou seguinte.
REPEAT	Repete um único arquivo da pasta ou repete a pasta toda.
📄 INFO	Exibe uma visão geral em miniaturas de álbuns de fotos.

Usar as opções de áudio

Acesse vários recursos úteis durante a reprodução de áudio.

Botão	Ação
REPEAT	Repete uma faixa ou o disco inteiro.

Usar as opções de karaokê

Acesse vários recursos úteis durante a reprodução de um disco de karaokê.

Nota

- Verifique se há um microfone (não fornecido) conectado à entrada **MIC** do Home Theater antes de iniciar a reprodução.
- Para evitar reverberações, ajuste o volume do microfone para o nível mínimo antes de conectar o microfone.

Botão	Ação
KARAOKE	<p>Alterna entre as diferentes opções de karaokê.</p> <p>[Mic Lig]/[Mic Desl] – Pressione ◀▶ para ativar ou desativar a saída do microfone.</p> <p>[Vol 20] – Pressione ◀▶ para definir o nível de volume padrão do microfone.</p> <p>[Eco +15] – Pressione ◀▶ para definir o nível de eco.</p> <p>[Tom +00] – Pressione ◀▶ para definir o nível de tom de acordo com a sua voz.</p> <p>[Placar karaokê] – Pressione ◀▶ para definir o placar do karaokê ao reproduzir um DVD ou VCD.</p>
MIC VOL +/-	Aumenta ou diminui o volume do microfone.
VOCAL	Desativa ou ativa o vocal alterando o canal de áudio.

Reproduzir conteúdo de um dispositivo USB de armazenamento

Com o conector USB do Home Theater, você pode exibir fotos, ouvir músicas ou assistir a filmes armazenados em um dispositivo USB de armazenamento.

- 1 Conecte o dispositivo USB de armazenamento ao Home Theater.
- 2 Pressione **USB**.
↳ A visualização do conteúdo é exibida.
- 3 Selecione um arquivo e pressione **OK**.
- 4 Pressione os botões de reprodução para controlar a reprodução (consulte 'Reproduzir um disco' na página 10).

Nota

- Se o dispositivo USB de armazenamento não encaixar no conector, use um cabo de extensão USB.
- O Home Theater não suporta câmeras digitais que precisam de um programa de computador para exibir fotos.
- O dispositivo USB de armazenamento deve estar formatado em FAT ou DOS e ser compatível com a classe de armazenamento em massa.

Mais recursos de reprodução para discos ou dispositivos USB

Vários recursos avançados estão disponíveis para a reprodução de vídeos ou imagens de um disco ou dispositivo USB de armazenamento.

Apresentação de slides com música

Reproduza música e imagens simultaneamente para criar uma apresentação de slides com música. Os arquivos devem estar armazenados no mesmo disco ou em um dispositivo USB.

- 1 Selecione uma faixa e pressione **OK**.
- 2 Pressione **↩ BACK** e acesse a pasta de imagens.
- 3 Selecione uma imagem e pressione **OK** para iniciar a apresentação de slides.
- 4 Pressione **■** para interromper a apresentação de slides.
- 5 Pressione **■** novamente para interromper a música.

Sincronizar áudio com vídeo

Se o áudio e o vídeo não estiverem sincronizados, você pode atrasar o áudio para que ele corresponda ao vídeo.

- 1 Pressione e segure **AUDIO SYNC** até a mensagem de sincronização de áudio aparecer no display.
- 2 Pressione **+/-** em até 5 segundos para sincronizar o áudio com o vídeo.

Pular rapidamente para uma hora específica

Pule rapidamente para uma parte específica de um vídeo digitando a hora de exibição da cena desejada.

- 1 Durante a reprodução do vídeo, pressione **ⓘ INFO**.
- 2 Pressione os **Botões de navegação** e **OK** para selecionar:
 - **[Hora TT]**: hora do título.
 - **[Hora Cap.]**: hora do capítulo.
 - **[H. Disco]**: hora do disco.
 - **[H. Faixa]**: hora da faixa.
- 3 Digite a hora de exibição da cena e pressione **OK**.

Repetir a reprodução de uma seção específica

Selecione as seções de áudio ou vídeo para repetir a reprodução.

- 1 Durante a reprodução, pressione **ⓘ INFO**.
 - 2 Selecione **[Repetir ab]** no menu.
 - 3 Pressione **OK** para marcar o ponto inicial.
 - 4 Pressione **OK** novamente para marcar o ponto de término.
 - ↳ A repetição da reprodução é iniciada.
- Para cancelar a repetição A-B, pressione **ⓘ INFO**, selecione **[Repetir ab] > [Desl]** e pressione **OK**.



Nota

- A repetição da reprodução só é possível dentro de uma faixa/capítulo.

Reproduzir rádio

O Home Theater pode armazenar até 40 estações de rádio.

- 1 Verifique se a antena FM está conectada.
- 2 Pressione **RADIO**.
 - ↳ "AUTO INSTALL...PRESS PLAY" aparecerá no display se você não tiver instalado nenhuma estação de rádio. Pressione **▶||**.
- 3 Pressione os seguintes botões para controlar a reprodução:

Botão	Ação
◀▶	Seleciona uma estação de rádio pré-sintonizada.
◀▶▶	Pesquisa uma estação de rádio.
▲▼	Sintoniza uma frequência de rádio.
■	Pressione e segure para apagar uma estação de rádio predefinida. Pressione para interromper a instalação de estações de rádio.
PROGRAM	Manual: pressione uma vez para acessar o modo de programação e pressione novamente para armazenar a estação de rádio. Automático: pressione e segure por 5 segundos para reinstalar as estações de rádio.



Nota

- Rádios AM e digitais não são suportadas.
- Se nenhum sinal estéreo for detectado, você será solicitado a instalar novamente as estações de rádio.
- Para obter a melhor qualidade de recepção, mantenha a antena longe da TV ou de outras fontes de radiação.

Alterar a grade de sintonia

Em alguns países, é possível alternar a grade de sintonia FM entre 50 kHz e 100 kHz. A alteração da grade de sintonia apaga todas as estações de rádio pré-sintonizadas.

- 1 Pressione **RADIO**.
- 2 Pressione **■**.
- 3 Pressione e segure **▶||** até 'GRID 9' (50 kHz) ou 'GRID 10' (100 kHz) ser exibido.

Reproduzir áudio da TV ou de outros dispositivos

Pressione **AUDIO SOURCE** várias vezes para selecionar a saída de áudio do dispositivo conectado (consulte 'Conectar o áudio da TV ou de outros dispositivos' na página 8).

Reproduzir conteúdo de um MP3 player

Conecte um MP3 player ou outro dispositivo de áudio externo e reproduza os arquivos de áudio armazenados.

- 1 Conecte o MP3 player ao Home Theater conforme descrito no Guia de início rápido.
- 2 Pressione **AUDIO SOURCE** várias vezes até '**MP3 LINK**' aparecer no display.
- 3 Pressione os botões no MP3 player para selecionar os arquivos de áudio e reproduzi-los.

Crie arquivos de áudio MP3

Use o Home Theater para converter CDs de áudio em arquivos de áudio MP3.

- 1 Insira um CD de áudio (CDDA/HDCD) no Home Theater.
- 2 Conecte um dispositivo USB de armazenamento ao Home Theater.
- 3 Quando o áudio for reproduzido, pressione **CREATE MP3**.
- 4 Selecione **[Sim]** e pressione **OK** para confirmar.

CREATE MP3			
OPTIONS		TRACK	
Speed	Normal	<input type="radio"/> Track01	04:14
Bitrate	128kbps	<input type="radio"/> Track02	04:17
CRT ID3	Yes	<input type="radio"/> Track03	03:58
Device	USB1	<input type="radio"/> Track04	04:51
SUMMARY		<input type="radio"/> Track05	03:53
Select Track	0	<input type="radio"/> Track06	04:09
Time	00:00	<input type="radio"/> Track07	04:38
Start	Exit	Select All	Deselect All

- 5 Selecione as configurações no painel **[OPÇÕES]** e pressione **OK**.
 - **[Velocidade]**: seleciona a velocidade de gravação em arquivo.
 - **[Tx transf]**: seleciona a qualidade da conversão.
 - **[Texto para ID3]**: copia as informações das faixas para os arquivos MP3.
 - **[Disp.]**: seleciona o dispositivo USB que você usa para armazenar os arquivos MP3.
- 6 Pressione **▶** para acessar o painel **[FAIXA]**.
- 7 Selecione uma faixa de áudio e pressione **OK**.
 - **[Selec. tudo]**: seleciona todas as faixas.
 - **[Desm. tudo]**: desmarca todas as faixas.
- 8 Selecione **[Iniciar]** no menu para fazer a conversão e pressione **OK**.
 - ↳ Uma nova pasta será criada no dispositivo USB para armazenar todos os novos arquivos de áudio MP3.
 - Para sair do menu, selecione **[Sair]** e pressione **OK**.



Nota

- Durante o processo de conversão, não pressione nenhum botão.
- CDs DTS e CDs protegidos contra cópia não podem ser convertidos.
- Dispositivos USB de armazenamento protegidos contra gravação ou com proteção de senha não podem ser utilizados para armazenar arquivos MP3.

6 Alterar configurações





Esta seção ajuda você a alterar as configurações do Home Theater.



Cuidado

- A maioria dos ajustes já estão configurados com os valores mais adequados ao Home Theater. A menos que você tenha algum motivo específico para alterar as configurações, o melhor a fazer é deixar o valor padrão.

Acessar o menu de configuração

- 1 Pressione  SETUP.
↳ O seguinte menu é exibido.

Símbolo	Descrição
	[Configuração Geral]
	[Config. Áudio]
	[Conf. Vídeo]
	[Config. Prefer.]

- 2 Selecione um menu de configuração e pressione OK.
Consulte as seções a seguir para obter informações sobre como alterar as configurações do Home Theater.
- 3 Pressione  BACK para voltar ao menu anterior ou pressione  SETUP para sair.

Nota

- Você não pode alterar configurações esmaecidas.

Alterar configurações gerais

- 1 Pressione  SETUP.
- 2 Selecione [Configuração Geral] e pressione OK.

- 3 Selecione e ajuste as seguintes configurações:
 - **[Bloq. Disco]:** Restringe a reprodução do disco. A senha (código PIN) é necessária para desbloquear o disco para reproduzi-lo.
 - **[Atenuar Visor]:** Altera o brilho do display.
 - **[Idioma Tela]:** Seleciona o idioma do menu de exibição na tela.
 - **[Protetor Tela]:** Ativa ou desativa o modo de proteção de tela. Se ativado, a tela entra no modo ocioso após 10 minutos de inatividade (por exemplo, no modo de pausa ou de parada).
 - **[Timer desl. aut.]:** Ajusta o timer de desligamento automático para alternar o Home Theater para o modo de espera após uma hora específica.
 - **[Espera aut.]:** Ativa ou desativa o modo de espera automático. Se ativado, o Home Theater alternará para o modo de espera após 30 minutos de inatividade (por exemplo, no modo de pausa ou parada).
 - **[Cód. DivX® VOD]:** Exibe o código de registro DivX VOD do Home Theater.
- 4 Pressione OK para confirmar sua escolha.

Nota

- Antes de adquirir vídeos DivX e reproduzi-los no Home Theater, registre-o no site www.divx.com usando o código DivX VOD.

Alterar configurações de áudio

- 1 Pressione  SETUP.
- 2 Selecione [Config. Áudio] e pressione OK.
- 3 Selecione e ajuste as seguintes configurações:
 - **[Volume Cxs Som]:** Define o volume de cada caixa acústica possibilitando o equilíbrio de áudio ideal.
 - **[Atraso Cxs Som]:** Ajusta o atraso das caixas acústicas centrais e traseiras para uma transmissão de áudio homogênea de todas as caixas acústicas.
 - **[Áudio HDMI]:** Ativa ou desativa a saída de áudio HDMI para a TV.
 - **[Sinc. áudio]:** Define o atraso para a saída de áudio durante a reprodução de um disco de vídeo.

4 Pressione **OK** para confirmar sua escolha.

Nota

- Para configurações relacionadas a HDMI, a TV deve estar conectada via HDMI.

Alterar configurações de vídeo

- 1 Pressione **⏏** **SETUP**.
- 2 Selecione **[Conf. Vídeo]** e pressione **OK**.
- 3 Selecione e ajuste as seguintes configurações:
 - **[Sistema de TV]**: Seleciona um sistema compatível com a TV.
 - **[Tela da TV]**: Seleciona um formato de exibição de imagem adequado à tela da TV.
 - **[Progressivo]**: Ativa ou desativa o modo Progressive Scan.
 - **[Defin. Imagem]**: Seleciona um ajuste de cor predefinido.
 - **[HD JPEG]**: ativa ou desativa a exibição de imagens JPEG de alta definição.
 - **[Instalação HDMI]**: Seleciona a resolução de vídeo HDMI e o formato de exibição widescreen para a TV. A opção de exibição widescreen só está disponível para o ajuste de imagem da TV widescreen 16:9.
- 4 Pressione **OK** para confirmar sua escolha.

Nota

- A configuração mais adequada é automaticamente selecionada para a TV. Caso você precise alterar a configuração, verifique se ela é suportada pela TV.
- Algumas configurações de vídeo dependem da origem de vídeo. Verifique se o disco e a TV suportam a configuração ou função.
- Para configurações relacionadas a HDMI, a TV deve estar conectada via HDMI.
- Para configurações relacionadas a vídeo progressivo ou componente, a TV deve estar conectada via vídeo componente.

Alterar configurações de preferências

- 1 Pressione **⏏** **SETUP**.
- 2 Selecione **[Config. Prefer.]** e pressione **OK**.
- 3 Selecione e ajuste as seguintes configurações:
 - **[Áudio]**: Seleciona um idioma de áudio para o vídeo.
 - **[Legenda]**: Seleciona um idioma de legenda para o vídeo.
 - **[Menu Disco]**: Seleciona um idioma de menu para disco de vídeo.
 - **[Controle Pais]**: Restringe o acesso a discos gravados com classificações. Para reproduzir todos os discos independentemente da classificação, selecione o nível '8'.
 - **[PBC]**: Exibe ou ignora o menu de conteúdo em discos VCD e SVCD.
 - **[Exibição de MP3/JPEG]**: Exibe as pastas MP3/JPEG ou todos os arquivos.
 - **[Senha]**: Define ou altera um código PIN para reproduzir um disco restrito. Digite '0000', se você não tiver um código PIN ou se tiver esquecido o código.
 - **[Legenda DivX]**: Seleciona um conjunto de caracteres que suporte a legenda DivX.
 - **[Inform. da versão]**: Exibe a versão do software do Home Theater.
 - **[Padrão]**: Restaura as configurações de fábrica do Home Theater.
- 4 Pressione **OK** para confirmar sua escolha.

Nota

- Se o idioma desejado para o disco não estiver disponível, você poderá selecionar **[Outros]** na lista e digitar o código do idioma composto por quatro dígitos, encontrado na parte posterior deste manual.
- Se você selecionar um idioma que não está disponível em um disco, o Home Theater usará o idioma padrão do disco.
- Não é possível restaurar os valores padrão do bloqueio de disco, da senha (código PIN) e das configurações de controle de pais.

7 Atualizar o software

Para saber se há novas atualizações, compare a versão atual do software do Home Theater com a versão mais recente do software (se disponível) no site da Philips.

Verificar a versão do software

- 1 Pressione **⏏** **SETUP**.
- 2 Selecione **[Config. Prefer.] > [Inform. da versão]** e pressione **OK**.
↳ A versão do software atual será exibida.

Atualizar o software por meio de um CD-R ou dispositivo USB

- 1 Verifique a versão mais recente do software no site www.philips.com/support.
 - Procure seu modelo e clique em 'software&drivers'.
 - 2 Baixe o software em um CD-R ou dispositivo USB de armazenamento.
 - 3 Insira o CD-R ou conecte o dispositivo USB de armazenamento ao Home Theater.
 - 4 Siga as instruções exibidas na tela da TV para confirmar a atualização.
↳ Quando a atualização for concluída, o Home Theater desligará e ligará automaticamente.
- Se isso não acontecer, desconecte o cabo de alimentação por alguns segundos e reconecte-o.



Cuidado

- Não desligue o aparelho nem remova o CD-R ou dispositivo USB de armazenamento durante a atualização do software, pois isso pode danificar o Home Theater.

8 Especificações do produto



Nota

- Especificações e design sujeitos a alterações sem notificação prévia.

Código de região

A plaqueta de tipo na parte posterior ou inferior do Home Theater mostra as regiões suportadas.

Região	DVD
Europa, Reino Unido	 
Ásia Pacífico, Taiwan, Coreia	 
América Latina	 
Austrália, Nova Zelândia	 
Rússia, Índia	 
China	 

Mídia de reprodução

DVD-Vídeo, DVD+R/+RW, DVD-R/-RW, DVD+R DL, CD-R/CD-RW, CD de áudio, CD/SVCD de vídeo, Foto CD, CD de MP3, CD de WMA, CD de DivX, dispositivo USB de armazenamento

Formato do arquivo

- Áudio: .mp3, .wma
- Vídeo: .divx, .divx ultra, .mpeg, .mpg, .wmv (perfil simples)
- Imagem: .jpeg, .jpg

Amplificador

- Potência total de saída: 800 W RMS (10% DHT)
- Resposta em frequência: 20 Hz a 20 kHz
- Relação sinal/ruído: > 65 dB (CCIR) / (A ponderado)

- Sensibilidade de entrada:
 - AUX: 2 V
 - MP3 LINK: 1 V

Vídeo

- Sistema de sinal: PAL / NTSC
- Saída HDMI: 480i/576i, 480p/576p, 720p, 1.080i, 1.080p

Áudio

- Entrada de áudio digital S/PDIF:
 - Coaxial: IEC 60958-3
- Freqüência de amostragem:
 - MP3: 32 kHz, 44,1 kHz, 48 kHz
 - WMA: 44,1 kHz e 48 kHz
- Taxa de bits constante:
 - MP3: 112 kbps - 320 kbps
 - WMA: 64 kbps - 192 kbps

Rádio

- Faixa de sintonia: FM 87,5 - 108 MHz (50/100 kHz)
- Relação sinal-ruído: FM 50 dB
- Resposta em freqüência: FM 180 Hz a 10 kHz

USB

- Compatibilidade: USB de alta velocidade (2.0)
- Suporte de classe: UMS (classe de memória flash USB)
- Sistema de arquivos: FAT16, FAT32
- Tamanho máximo de memória suportado: < 160 GB

Unidade principal

- Fonte de alimentação:
 - América Latina/Costa Pacífica da Ásia: 110-127 V/220-240 V, ~50-60 Hz intercambiável
 - Rússia/China/Índia: 220-240 V, ~50 Hz
- Consumo de energia: 200 W
- Consumo de energia no modo de espera: ≤ 0,9 W
- Dimensões (L x A x P): 435 x 50 x 340 (mm)
- Peso: 3,56 kg

Subwoofer

- Potência total de saída: 200 W RMS (10% THD)
- Impedância: 4 ohm
- Drivers das caixas acústicas: woofer de 203 mm (8")
- Resposta em freqüência: 20 Hz - 150 Hz
- Dimensões (L x A x P): 196 x 392 x 342,2 (mm)
- Peso: 6,3 kg
- Comprimento do cabo: 3 m

Caixas acústicas

- Potência total de saída:
 - Central: 200 W RMS (10% THD)
 - Frontais/traseiras: 100 W RMS (10% THD) por canal
- Sistema: satélite de faixa total
- Impedância das caixas acústicas: 4 ohm (central), 8 ohm (frontal/traseira)
- Drivers das caixas acústicas: 2 x 3" de longo alcance
- Resposta em freqüência: 150 Hz a 20 kHz
- Dimensões (L x A x P):
 - Central: 280 x 96 x 92 (mm)
 - Frontal/traseira: 100 x 280 x 115 (mm)
- Peso:
 - Central: 1,4 kg
 - Frontal/traseira: 1 kg/cada
- Comprimento do cabo:
 - Central: 2 m
 - Frontal: 3 m
 - Traseira: 10 m

Especificações do laser

- Tipo: laser semiconductor GaAlAs (CD)
- Comprimento de onda: 645 a 665 nm (DVD), 770 a 800 nm (CD)
- Potência de saída: 6 mW (DVD), 7 mW (VCD/CD)
- Divergência do feixe: 60 graus.

9 Solução de problemas



Aviso

- Risco de choque elétrico. Nunca remova a estrutura externa do produto.

Para manter a garantia válida, nunca tente consertar o sistema por conta própria.

Se você tiver problemas ao usar este produto, verifique os seguintes pontos antes de solicitar assistência. Se o problema persistir, registre o produto e obtenha suporte em www.philips.com/welcome.

Ao entrar em contato com a Philips, você será solicitado a fornecer os números do modelo e de série do aparelho, localizados na parte traseira do próprio aparelho. Escreva os números aqui:

Nº do modelo _____

Nº de série _____

Unidade principal

Os botões do Home Theater não funcionam.

- Desconecte o aparelho da tomada por alguns minutos e reconecte-o.

Imagem

Sem imagem.

- Verifique se a TV está ligada na origem correta do Home Theater.
- Se isso ocorre quando você altera o sistema da TV, é necessário alternar para o modo padrão: 1) Pressione ▲ para abrir o compartimento de disco. 2) Pressione **Botões numéricos'3'**.
- Se isso ocorre quando você ativa o modo Progressive Scan, alterne para o modo padrão: 1) Pressione ▲ para abrir o compartimento de disco. 2) Pressione **Botões numéricos'1'**.

Não há imagem na conexão HDMI.

- Verifique se o cabo HDMI está com defeito. Substitua-o por um novo cabo HDMI.
- Se isso ocorre quando você altera a resolução de vídeo HDMI, é necessário alternar para o modo padrão: 1) Pressione ▲ para abrir o compartimento de disco. 2) Pressione **Botões numéricos '1'**.

Áudio

Nenhum som é emitido.

- Verifique se os cabos de áudio estão conectados e selecione a origem de entrada correta (por exemplo, **AUDIO SOURCE**) para o dispositivo que deseja reproduzir.

Não há som na conexão HDMI.

- Talvez você não ouça nenhum som se o dispositivo conectado for incompatível com HDCP (High-bandwidth Digital Content Protection) ou se for compatível somente com DVI. Use uma conexão de áudio analógico ou digital.
- Certifique-se de que **[Áudio HDMI]** esteja ativado.

Não há som nos programas de TV.

- Conecte um cabo de áudio à entrada de áudio no Home Theater e à saída de áudio na TV e pressione **AUDIO SOURCE** várias vezes para selecionar a origem de áudio correspondente.

Som ou eco distorcido.

- Verifique se o volume da TV está emudecido ou definido para mínimo se você estiver reproduzindo áudio pelo Home Theater.

O áudio e o vídeo não estão sincronizados.

- 1) Pressione e segure **AUDIO SYNC**.
2) Pressione **+/-** em até 5 segundos.

Reproduzir

O disco não pode ser reproduzido.

- Limpe o disco.
- Verifique se o Home Theater suporta o disco (consulte 'Especificações do produto' na página 16).
- Verifique se o Home Theater suporta o código de região do DVD.
- Para DVD±RW ou DVD±R, verifique se o disco está finalizado.

Não é possível reproduzir arquivos de vídeo DivX.

- Verifique se o arquivo DivX está devidamente codificado no modo 'Home Theater Profile (Perfil do Home theater)' com o codificador DivX.
- Verifique se o arquivo de vídeo DivX está completo.

As legendas DivX não são exibidas corretamente.

- Verifique se o arquivo de legenda tem o mesmo nome de arquivo do filme.
- Selecione o conjunto de caracteres correto: 1) Pressione **⏏** **SETUP**. 2) Selecione **[Config. Prefer.]**. 3) Selecione **[Legenda DivX]**. 4) Selecione um conjunto de caracteres suportado. 5) Pressione **OK**.

O conteúdo de um dispositivo USB de armazenamento não foi lido.

- Verifique se o formato do dispositivo USB de armazenamento é compatível com o Home Theater (consulte 'Especificações do produto' na página 16).
- Verifique se o dispositivo USB de armazenamento está formatado com um sistema de arquivos suportado pelo Home Theater (observe que o NTFS não é suportado).

O símbolo 'x' ou equivalente a 'nenhuma entrada' é exibido na TV.

- Não é possível executar a operação.

10 Índice remissivo

A

alterar configurações	14
amplificador	16
apresentação de slides	
reproduzir apresentação de slides com música	12

Á

áudio	
conexão	8
configurações	14
idioma	15, 10
sincronizar com vídeo	12

C

código de região	16
conectar	
áudio da TV	8, 13
guia	7
microfone	9
outros dispositivos	8
TV	7
conectores	7
configurações	
áudio	14
controle de país	15
geral	14
preferências	15
restaurar configurações de fábrica	15
vídeo	15
contate-nos	18
controle remoto	5
cuidados	4
cuidados com o produto	4

D

descarte do produto	4
disco	
discos suportados	16
reproduzir	10
DivX	
legenda	15

E

especificações do produto	16
---------------------------	----

F	
formatos de arquivo	16

I	
idioma	
áudio	15
exibição na tela	14
legenda	15
menu do disco	15
imagem	
apresentação de slides	12
solução de problemas	18

K	
karaokê	
microfone	9

L	
legenda	
idioma	10

M	
MP3	
criar arquivos MP3	13
reproduzir	13

P	
pesquisar vídeo pela hora de exibição	12
Progressive Scan	2

R	
rádio	
grade de sintonia	13
programar	12
reproduzir	12
sintonia	12
reciclagem	4
repetir	10, 12
reproduzir	
disco	10
dispositivo USB de armazenamento	11
MP3 player	13
opções	10
rádio	12
solução de problemas	18

S	
segurança	3
senha	15
software	
atualizar	16
versão	16
solução de problemas	18
som	
modo	9
solução de problemas	18
surround	10

T	
TV	
áudio da TV	8, 13
conectar	7

U	
USB	
atualização de software	16
reproduzir	11

V	
vídeo	
configurações	15
opções	10
sincronizar com áudio	12
visão geral	
conectores	7
controle remoto	5
unidade principal	5
