

MP3-CD Player / FM Tuner

EXP7361

руководство пользователя
užívateľské príručky
používateľské príručky
felhasználói útmutatók



PHILIPS

MP3-CD Player / FM Tuner

Meet Philips at the Internet
<http://www.philips.com>



**CLASS 1
LASER PRODUCT**



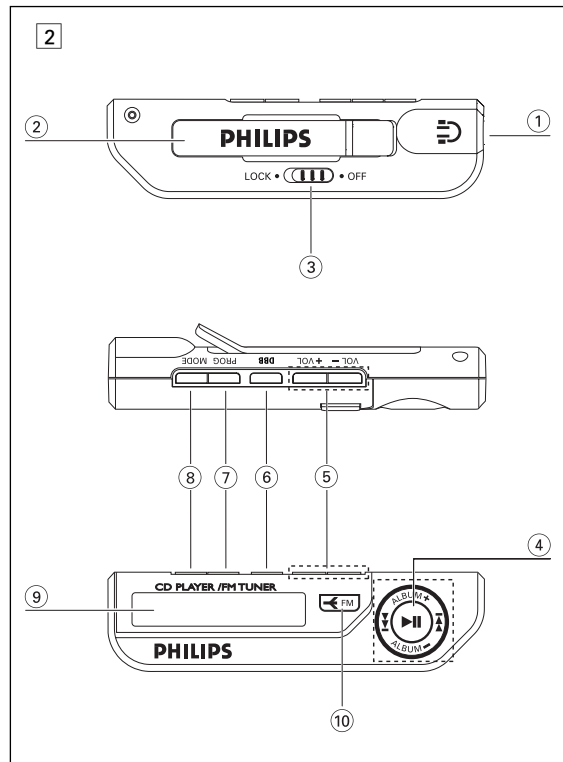
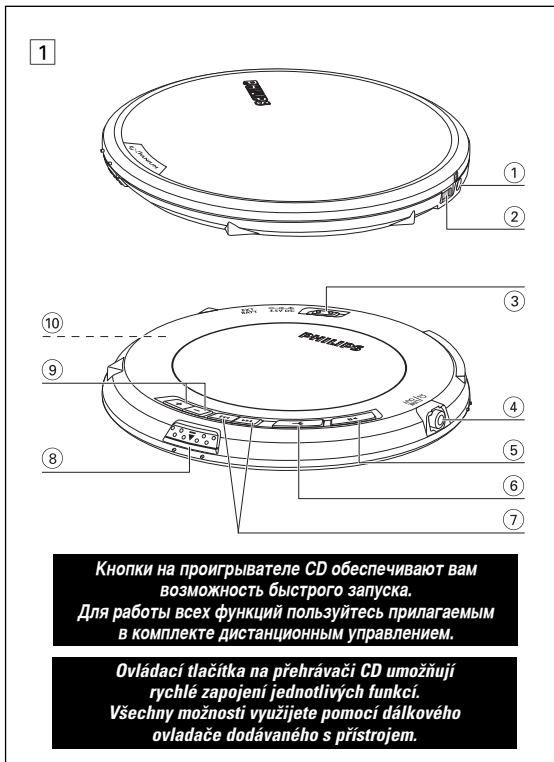

БЫСТРЫЙ ЗАПУСК **RYCHLÝ PŘEHLED**

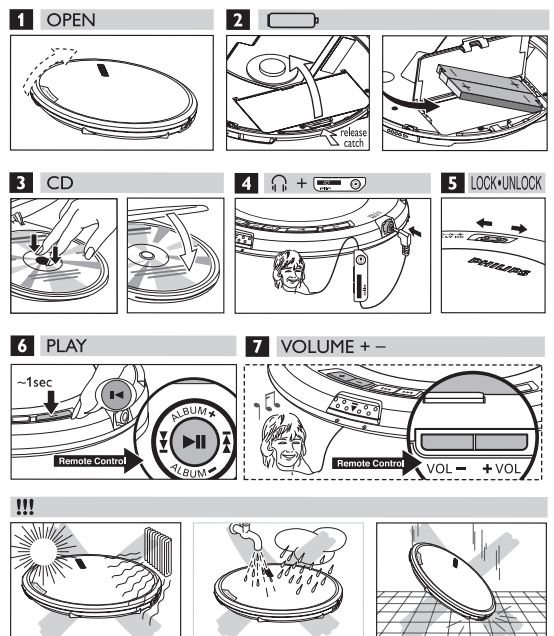

Česky **OVLÁDACÍ TLAČÍTKA**

OVLÁDACÍ TLAČÍTKA (viz obrázek 1)

- ① 4.5V DC připoj napájení pomocí adapteru AC/DC
- ② EXT BATT připoj napájení z externího prostoru pro napájecí články
- ③ LOCK • UNLOCK... uzamkne nebo odemkne všechna tlačítka - pouze na hlavní jednotce
- ④ ↻ /LINE OUT připoj pro dálkový ovladač a sluchátka ovládaná dálkovým ovladačem.
- ⑤ ▶▶..... zapnutí přístroje, zapojení reprodukce a přerušení reprodukce. Stiskněte tlačítko ▶▶ a podržte je stisknuté po dobu 2 sekund - jednotka přejde do režimu stop.
- ⑥ ⏪ vypnutí nebo zapnutí rádia.
- ⑦ ⏮ / ⏭ postoupení na následující skladbu a hledání směrem dozadu/ dopředu
..... (FM) naladění stanice
- ⑧ ●●▲●● otevření prostoru pro CD
- ⑨ VOLUME +/- zesílení zvuku/ zeslabení zvuku
- ⑩ oddíl pro dobíjecí baterie uvnitř přehrávače disků CD.

číslo modelu a výrobní číslo naleznete uvnitř prostoru pro baterie.

Průslušenství dodávané s přístrojem:

- 1 x sluchátka, HE570
- 2 x akumulátorová baterie, AY3365
- 1 x externí prostor pro napájecí články, AY3380
- 1 x dálkový ovladač, AY3786
- 1 x AC/ DC adapter, AY3170
- 1 disk CD-ROM s bezplatným softwarem Musicmatch Jukebox
- 1 pouzdro AY3268

OVĽADACÍ TLAČÍTKA AY3786

OVĽADACÍ TLAČÍTKA (viz obrázek 2)

- 1 3,5 mm přípoj sluchátek
- 2 **Klipsa**
- 3 **LOCK•OFF** uzamkne nebo odemkne všechna tlačítka pouze na dálkovém ovladači.
- 4 / postoupení na následující skladbu a hledání směrem dozadu/ dopředu
..... (FM) naladění stanice
 zapnutí přístroje, zapojení reprodukce a přerušení reprodukce. Stisknete tlačítko a podržte je stisknuté po dobu 2 sekund - jednotka přejde do režimu stop.
- ALBUM + / -** pouze u disků CD se soubory MP3/WMA:
– výběr předchozího nebo následujícího alba
– pleskocení směrem vpřed nebo zpět
- 5 **VOLUME +/-** nastavení síly zvuku
- 6 **DBB** zapojení a vypnutí zvýraznění basových tónů
- 7 **PROG** – programování stop;
..... – programování stanic v rozsahu FM.
- 8 **MODE** volba různých způsobů reprodukce
..... chcete-li vybrat a zadat funkci displeje, stisknete tlačítko MODE a podržte je stisknuté po dobu 3 sekund.
- 9 Displej
- 10 **FM** vypnutí nebo zapnutí rádia.

Použití dálkového ovladače

Pomocí dálkového ovladače lze zapojit kteroukoliv funkci přístroje.

- 1 **Dálkový ovladač připojte správně do zásuvky přístroje** /LINE OUT.
- 2 **Připojte správně sluchátka do zásuvky na dálkovém ovladači.**
- 3 Podržte-li na dálkovém ovladači stisknuté 2 vteřiny, zapnete přístroj a zapojíte reprodukci.
→ spustí se přehrávání a u zvukového disku CD se zobrazí číslo stopy. V případě disků CD se soubory MP3/WMA bude zobrazen název souboru.

OBSLUHA PŘEHRAVAČE CD A OŠETŘOVÁNÍ CD,

- Nikdy se nedotýkejte optiky přehrávače CD.
- Chraňte přehrávač CD, napájecí články a CD před vlhkostí, deštěm, pískem a přílišným teplem (jaké je například v blízkosti tepelných zdrojů nebo na místě vystaveném přímému slunečnímu záření).
- Přehrávač CD čistěte mírně navlhčeným hadříkem, který nepouští chloupky. Nikdy nepoužívejte žádné chemické čisticí prostředky, protože mohou mít korozivní účinky.
- CD čistěte hadříkem, který nepouští chloupky a to vždy jen tahy od středu desky směrem k jejímu okraji. Jakýkoliv chemický čisticí prostředek poškozuje desku! Na CD nikdy nic nepište a nic na ne nenalepujte.
- Při náhlém přechodu z velmi studeného do velmi teplého prostředí se může čočka opotit. Přehrávač CD v tomto případě nefunguje. Ponechejte přehrávač CD na teplém místě a vyčkejte až se vlhkost odpaří.
- Používání mobilního telefonu v blízkosti přehrávače CD může způsobit poruchy ve funkci přístroje.
- Dbejte, aby přístroj nespadol, protože by se mohl poškodit.

Sluchátka HE570, LINE OUT

- Dálkový ovladač zasuňte do výstupu přehrávače /LINE OUT a sluchátka připojte k dálkovému ovladači.
- Pomocí výstupu /LINE OUT lze připojit přehrávač k systému HiFi (audio kabelem) nebo k autorádiu (adapterovou kazetou nebo audio kabelem). Regulátor zvuku na přehrávači je nutné v obou případech nastavit do pozice 22.



- 4 Nastavte sílu a charakter zvuku na přehrávači pomocí ovládacích tlačítek na dálkovém ovladači.



Užitečný tip: Jakmile se na displeji zobrazí , okamžitě vyměňte napájecí články. Podsvícení displeje pracuje pouze tehdy, kdy přístroj obsluhujete dálkovým ovládáním.

INFORMACE O APLIKACÍCH MP3/ WMA

Hudební soubory MP3/ WMA

MP3 (MPEG Audio Layer 3) a WMA (Windows Media Audio) je technologie vyvinutá na komprimaci hudebních materiálů, která podstatně snižuje množství digitální údajů na audio CD, přičemž zachovává kvalitu zvuku originální CD. Pomocí MP3/ WMA lze například na jedinou CD-ROM pořídit 10 hodinový hudební záznam v téměř stejné kvalitě jako na CD.

Odkud získáte hudební soubory

Buď si stáhnete povolené hudební soubory MP3 z Internetu na pevný disk Vašeho počítače nebo si je vyrobíte z vlastní audio CD. Pro tuto možnost vložte do driveru CD-ROM-u počítače audio CD a konvertujte ji příslušným kódovacím programem. Pro hudební soubory MP3 bude kvalita zvuku odpovídající při minimální rychlosti přenosu dat 128 kbps, a 96 kb/s pro soubory WMA.

Jak lze sestavit soubory MP3/ WMA na CD-ROM-u

Hudební soubory uložené v počítači vypalte použitím zapisovací jednotky disků CD na disk CDR nebo CDRW. Další informace o vytvoření vlastních disků CD se soubory MP3 naleznete na přiloženém disku CD-ROM EXPANUM (obsahuje bezplatný software **MUSICMATCH Jukebox**).



Užitečný tip:

- Dbejte, aby soubory MP3 byly zakonšeny na .mp3 a WMA byly zakonšeny na .wma.
- Maximální počet hudebních souborů a alb je přibližně 500
- Podrobnější informace o vytvoření hudebních souborů naleznete v bezplatném softwaru **MUSICMATCH Jukebox**, který je k dispozici na přiloženém disku CD-ROM.
- Ujistěte se, zda nejsou soubory WMA chráněny.

Windows Media Audio® je registrovanou obchodní známkou společnosti Microsoft.

MUSICMATCH Jukebox® je registrovanou obchodní známkou společnosti Musicmatch Inc.

Jednotlivé ochranné značky tvoří vlastnictví příslušných majitelů.

NAPÁJECÍ ČLÁNKY

(dodávané s přístrojem nebo je lze zakoupit)

Pro tento přístroj používejte následující typy monočlánků:

- ◆ standardní napájecí články typ **LR6**, **UM3** nebo **AA**, nebo
- ◆ alkalické monočlánky typ **LR6**, **UM3** nebo **AA** (pokud možno Philips).
- PHILIPS akumulátorové baterie typu AY3365

Užitečný tip:

- Nedoporučujeme používat současně staré a nové napájecí články, resp.
- Jsou-li napájecí články vyčerpané nebo nebudete-li přístroj delší dobu používat, vyjměte napájecí články v pořadí podle obrázku (1, 2, 3).
- ◆ Pouze při použití prostoru pro napájecí články

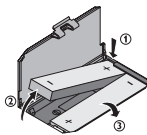

Vložení napájecích článků

- 1 Stisknutím tlačítka ●●▲●● otevíráte prostor pro CD.
- 2 Otevřete prostor pro baterie (uvnitř plehrávače disků CD) a vložte 2 dobíjecí baterie PHILIPS typu AY3365.

Signalizace stavu nabití napájecích článků

Přibližnou úroveň nabití baterií ukazuje displej na dálkovém ovladači.

- ☺ Napájecí články jsou úplně nabitě
- ☺ Napájecí články jsou nabitě ze dvou třetin
- ☺ Napájecí články jsou nabitě z jedné třetiny
- ☹ Baterie je slabá nebo úplně vybitá. Je-li baterie slabá, bliká označení ☹ a několikrát se ozve zvukový signál.

Napájecí články obsahují chemikálie, proto je po použití vložte do určených nádob na odpadky.

POUŽITÍ EXTERNÍHO PROSTORU PRO NAPÁJECÍ ČLÁNKY

(AA monočlánky nepatří k příslušenství)

Externí prostor pro napájecí články poskytuje následující možnosti:

- současným použitím úplně nabitých akumulátorů a alkalických monočlánků typu AA se prodlužuje doba možné reprodukce.
- pohodlně umožňuje napájení i v případě, kdy je akumulátor už slabý. Stačí vložit 2 monočlánky typu AA a napájet přístroj z tohoto zdroje.

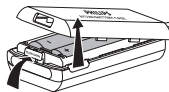

- 1 Stisknutím **PUSH/OPEN** otevřete prostor pro napájecí články a podle označení sejměte víko.
- 2 Vložte 2 alkalické monočlánky typu AA/ LR6/ UM3 se správnou polaritou a nasuňte zpět víko prostoru pro napájecí články.
- 3 Prostor pro napájecí články připojte do zásuvky přístroje EXT BATT.

Užitečný tip:

- Používáte-li externí prostor pro napájecí články, dbejte, aby přehrávač nebyl vystaven úderům, otřesům a aby se prostor pro napájecí články nevychýlil, nepřevrátil. Rychlým posunem může dojít k poškození připoje externího prostoru pro napájecí články, což může být i nebezpečné.
- V tomto přehrávači je vbudována taková mechanika, která prodlužuje životnost napájecích článků tím, že mění počet obrátek motoru. V okamžiku změny počtu obrátek je zvuk motoru hlasitější. Působí-li to na Vás rušivě, napájejte motor pomocí adapteru AC. Počet obrátek motoru je v případě použití adapteru AC stálý.

NABÍJENÍ AKUMULÁTOROVÉ JEDNOTKY ECO-PLUS NiMH V PŘÍSTROJI

Nabíjení je možné pouze pro ty přehrávače, ke kterým patří akumulátorová jednotka ECO-PLUS NiMH AY3365.

- 1 Vložte akumulátorovou napájecí baterii ECO-PLUS NiMH typu AY3365.
- 2 Síťový adapter zasuňte nejprve do přípoje 4.5V DC přehrávače, potom do zásuvky.
→ Krátce se zobrazí vzkaz Charging, poté bliká.
- Nabíjení je ukončeno zapojí-li se reprodukce, ale neopozdějí po uplynutí 7 hodin.
- 3 Jakmile se napájení ukončí, na displeji se zobrazí označení a vzkaz **Batt full**.

Užitečný tip:

- Během nabíjení se akumulátorová baterie obvykle zahřeje.
- Zahřeje-li se akumulátorová jednotka příliš, nabíjení se asi na 30 minut přeruší.
- Aby bylo nabíjení v přístroji vždy úspěšné, přesvědčte se, zda jsou přípoje čisté.
- Použít lze pouze akumulátorovou jednotku ECO-PLUS NiMH typu AY3365.

Uživatelská příručka

- Životnost akumulátorové baterie se snižuje, nabíjí-li ji ve stavu úplného nebo polovičního nabití. Proto doporučujeme používat akumulátorovou napájecí baterii ECO-PLUS NiMH až se úplně vybitá a pouze potom ji znovu nabíjete.
- Dbejte, aby se akumulátorová baterie nedostala do styku s kovovým předmětem a aby nedošlo k elektrickému zkratu.
- Vyčerpá-li se akumulátorová baterie krátce po nabití, vypršela její životnost.

SÍŤOVÝ ADAPTÉR/ VŠEOBECNÉ INFORMACE

(dodávaný s přístrojem nebo jej lze zakoupit)

Nejvyšší kvality plehrávání dosáhnete připojením přístroje k síťovému napájení. Používejte výhradně síťový adaptér typu AY3170 (4,5 V/300 mA stejnosměrný proud, střední vývod kladný pól). Použití jiného výrobku může způsobit poškození přístroje.



- 1 Přesvědčte se, zda napětí v místní síti odpovídá údajům na adaptéru.
- 2 Zasuňte zástrčku síťového adaptéru na vstup přehrávače 4.5V DC a do zásuvky.

Užitečný tip: Nepoužívejte-li adaptér, vždy ho odpojte.

Délka plehrávání baterie

Přůmerná doba plehrávání při použití 2 alkalických baterií typu AA a (nebo) dobíjecích baterií typu AY3365 (za normálních podmínek):

	Audio CD	MP3/ WMA	FM Tuner
2 alkalické bat. AA + Ni-MH	65h	102h	108h
2 alkalické bat. AA, režim úspory energie	46h	70h	73h
2 bat. Ni-MH, režim úspory energie	20h	30h	30h

REPRODUKCE DESKY

Pomocí tohoto přístroje lze reprodukovat následující typy desek:

- všechny audio CD s programem
- všechny finalizované audio CDR a CDRW
- WMA/MP3-CD (CD-ROM se soubory WMA/MP3)

1 Posunutím šoupátka ●●▲●● otevřete prostor pro CD.



2 Vložte desku etiketou směrem nahoru tak, že opatrně přitisknete střed desky, aby dobře přilehla. Stiskem směrem dolů prostor zavřete.

3 Stisknutím ►► zapojte reprodukcí.

→ Nápis "Reading CD" se zobrazí. Reprodukce se zapojí. Se zobrazí typ skladby (CD nebo MP3/WMA), pořadové číslo právě reprodukované skladby a doba od začátku reprodukce.

V případě skladby typu MP3 se na displeji zobrazí i pořadové číslo alba a dvakrát proběhne i název souboru.



4 Přehrávání přerušíte krátkým stisknutím tlačítka ►►.

→ Áas, kdy došlo k přerušení přehrávání, bude blikat.

5 Chcete-li u disků se soubory MP3/WMA přehrávání obnovit, stiskněte opět krátce tlačítko ►►.

→ Na displeji se zobrazí vybraný režim zobrazení nebo **[Filename]**



6 Chcete-li přehrávání zastavit, stiskněte tlačítko ►► a podržte je stisknuté po dobu 2-3 sekund.

→ Se zobrazí celkový počet skladeb na desce, typy skladeb (CD, MP3, WMA), počet alb na MP3/WMA-CD a celková doba reprodukce (pouze pro audio desku).

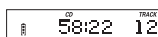

REPRODUKCE DESKY

7 Jestliže chcete přehrávač disků CD vypnout, stiskněte tlačítko ►► a podržte je stisknuté po dobu 2-3 sekund.

8 Desku vyjměte tak, že ji uchopíte za okraje, přes otvor uprostřed opatrně stisknete držák a desku přitom zdvíháte směrem nahoru.

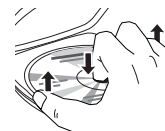

Užitečný tip:

- Po stisknutí ►► začne reprodukce skladby typu MP3 pouze až po uplynutí krátkého času.
- Ve výchozím nastavení začne přehrávání přesně v bodě, kde bylo naposled přerušeno.
- Není-li na záznamovou CD (CD-R) nebo na přepisovatelnou CD (CD-RW) záznam pořízen správně, na displeji se zobrazí vzkaz **Unfinalized CD**, který znamená, že CD není finalizovaná. V tomto případě finalizujte záznam na nahrávací CD funkci FINALIZE.
- V případě přepisovatelných CD se záznam zapojí 3-5 vteřin po stisknutí tlačítka ►►.
- Otevřete-li prostor pro CD, reprodukce bude ukončena.
- Při pozastaveném přehrávání disku CD bude na displeji blikat hodnota uplynulého času.

HLASITOST, DBB, BEEP

HLASITOST

Seřízení hlasitosti

- Hlasitost se seřídí ovladačem **VOLUME +/-** (směrem nahoru nebo dolů).



DBB

Zvýraznění basových tónů (pouze na dálkovém ovladači)

1 Stisknete jednou nebo několikrát **DBB** a zvolte žádanou úroveň zvýraznění basových tónů:

→ **DBB 1** zapojení středního zvýraznění basových tónů.

→ **DBB 1 2** zapojení silného zvýraznění basových tónů.

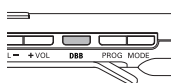

2 Opětovným stisknutím **DBB** vypnete funkci zvýraznění basových tónů.

→ **DBB 1** nebo **DBB 1 2** zmizí.

BEEP

Zvuková zpětná vazba (pouze na dálkovém ovladači)

Funkce zvukové zpětné vazby znamená, že po stisku kteréhokoliv tlačítka na přístroji je slyšet krátký zvukový signál. Dále, je-li přístroj přechodně vypnutý nebo jsou-li napájecí články už slabé, rovněž je čas od času slyšet krátký zvukový signál.

1 Podržte-li **DBB** 2 vteřiny stisknuté, zapnete tím nebo vypnete funkci zvukové zpětné vazby:

→ Na displeji se zobrazí nápis **Beep on**: Zvukový signál je zapojený.

→ Na displeji se zobrazí nápis **Beep off**: Zvukový signál je vypnutý.



VOLBA SKLADBY A JEJÍ VYHLEDÁNÍ

Volba a hledání na všech deskách

Volba skladby během reprodukce

- Stisknete ◀◀ nebo ▶▶ krátce jedenkrát nebo několikrát a postoupíte na začátek právě reprodukované, předcházející nebo následující skladby.
- Reprodukce pokračuje zvolenou skladbou.



Hledání části skladby během reprodukce

1 Podržte-li ◀◀ nebo ▶▶ stisknuté, máte možnost vyhledat část skladby směrem dozadu nebo dopředu.

→ Zapojí se hledání a reprodukce pokračuje tlumeně. V případě CD audio skladeb se hledání po 2 vteřinách zrychlí.

2 Jakmile najdete hledanou část skladby, tlačítko uvolněte.

→ Reprodukce pokračuje obvyklým způsobem.

- ✓ **Užitečný tip:** V režimu **T** a během reprodukce oblíbených skladeb lze hledat pouze v rámci právě reprodukované skladby.

Volba na MP3-CD

Volba alba během reprodukce

- Stisknete **ALBUM +/-** krátce jedenkrát nebo několikrát a postoupíte na začátek první skladby právě reprodukované, předcházející nebo následující alba.
- Reprodukce pokračuje prvnou skladbou zvoleného alba.



Volba skladby během reprodukce

1 Podržte-li **ALBUM +/-** stisknuté, budete moci rychle postoupit na předcházející nebo následující skladbu typu MP3.

→ Zapojí se přeskokování skladeb, po 2 vteřinách se přeskokování zrychlí.

2 Jakmile najdete hledanou skladbu, tlačítko uvolněte.

→ Reprodukce pokračuje zvolenou skladbou.

- ✓ **Užitečný tip:** Přejete-li si postoupit z jedné skladby na druhou pomalu, stisknete ◀◀ nebo ▶▶.

VOĽBA ZPŮSOBU REPRODUKCE – MODE (pouze na dálkovém ovladači)

- Stisknete-li během reprodukce několikrát **MODE**, budete moci volit některou z následujících možností:
 - Náhodné plehrávání alba - jedenkrát (pouze disky se soubory MP3/WMA)
 - Náhodné plehrávání všech stop disku - jedenkrát (MP3/WMA/CDDA)
 - Náhodné plehrávání alba - opakovaně (MP3/WMA)
 - Náhodné plehrávání všech stop disku - opakovaně (MP3/WMA/CDDA)
 - opakování jedné stopy (MP3/WMA/CDDA)
 - opakování alba (MP3/WMA)
 - opakování všech stop (MP3/WMA/CDDA)
- Zvolený způsob reprodukce se zapojí za 2 vteřiny.
- Přejete-li si vrátit se k obvyklému způsobu reprodukce, stiskněte několikrát **MODE**, až z displeje zmizí označení a .

INFORMACE ZOBRAZENÉ NA DISPLEJI (pouze pro skladby MP3/ WMA)

- Stisknete tlačítko během reprodukce **MODE** a podržte je stisknuté po dobu 3 sekund, a potom stisknete **MODE** krátce jedenkrát nebo několikrát budete moci volit některou z následujících možností:
 - Filename:** název souboru, který obsahuje skladbu,
 - Album:** název poladače obsahujícího album,
 - Title:** název skladby (je-li taková informace ID3 tag),
 - Artist:** jméno interpreta (je-li taková informace ID3 tag),
 - typ skladby a doba od začátku reprodukce.
 - Playtime:** uplynulá doba plehrávání, číslo alba a číslo stopy.

Užitečný tip:

ID3 tag je součástí souboru MP3/ WMA a obsahuje různé informace o skladbě, jako například název skladby nebo jméno interpreta. Před zhotovením MP3/ WMA-CD sestavte pomocí softwaru na kódování formátu MP3/ WMA informace ID3 tag.

PROGRAMOVÁNÍ SKLADEB (pouze na dálkovém ovladači)

Do programu lze uložit 50 skladeb. Každou skladbu ze do programu uložit i několikrát.

- Během přerušeni reprodukce zvolte tlačítkem nebo .
- Stisknutím tlačítka **PROG** ji uložte do paměti.
→ Nápis **PROG** se rozsvítí a na displeji se zobrazí pořadové číslo naprogramované skladby, označení a údaj, kolik skladeb bylo již uloženo do paměti.
- Výše popsaným způsobem volte další skladby a ukládejte je do paměti.
- Stisknutím tlačítka zapojte reprodukci zvolených skladeb. Plehrávání programu spustíte stisknutím tlačítka .
→ Zobrazí se nápis **PROG** a reprodukce se zapojí.
Zobrazí se indikace **PROG**.

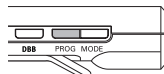

Vymazání programu

- V případě nutnosti zastavte plehrávání stisknutím tlačítka a jeho přidržením po dobu 2-3 sekund.
- Program vymažete stisknutím tlačítka po dobu 2-3 sekund.
Jedenkrát se zobrazí hlášení **Cleared** (vymazáno).

Užitečný tip:

Program bude vymazán i v případě výpadku napětí nebo otevřete-li víko přehrávače CD nebo vypne-li se přístroj automaticky. Pokusíte-li se naprogramovat více než 50 skladeb, na displeji se zobrazí nápis **Prog full**.

ESP / REŽIMU ÚSPORY ENERGIE

Standardní přenosné přehrávače CD častokrát při úderu nebo otřesu přeskočí jednotlivé části skladby CD. Tento přístroj má však takovou funkci, **ELECTRONIC SKIP PROTECTION (ESP)**, která i v případě mírných otřesů zajišťuje bezporuchovou reprodukci. Při příliš silných otřesech však ani ESP není schopna zabránit výpadkům zvuku. **A není také schopna zabránit škodám, které způsobí pád přístroje z výšky!**

- Aby byla zajištěna optimální reprodukce a maximálně využita životnost napájecích článků, zapojí se funkce **ESP** automaticky pouze v případě, kdy přístroj vnímá otřesy.
- Není označení **ESP** :
Přehrávač je napájen z adaptéru AC. Funkce **ESP** je vypnuta. Takto lze dosáhnout optimálního ozvučení.
 - jakmile ustanou vibrace plehrávače, dojde k aktivaci režimu úspory energie.
 - **ESP** :
provoz zajišťuje napájení z monočlánku, kdy přístroj vnímá otřesy. **ESP** je zapojeno.
 - **00Ps** :
Uplynula maximální doba **ESP**. Reprodukce je přerušena, ale bude pokračovat, jakmile přehrávač přestane vnímat otřesy.

840 SEC MAGIC ESP

Průměrná doba plehrávání při aktivované funkci ochrany proti pleskavání ESP:

840s	WMA	(64 kb/s, ekvivalent až 3 stop)
420s	MP3	(128 kb/s, ekvivalent až 3 stop)
180s	Audio CD	

FM TUNER



Vypnutí nebo zapnutí rádia

- Chcete-li rádio zapnout nebo vypnout, stiskněte jedenkrát nebo vícekrát tlačítko FM/  .
→ Na displeji se krátce zobrazí příslušné hlášení **Radio on** (rádio zap.) nebo **Radio off** (rádio vyp.).



K automatickému nebo ručnímu naladění stanice FM použijte dálkový ovladač nebo nastavovací prvky jednotky.











Automatické ladění rozhlasových stanic

- 1 Stiskněte tlačítko  nebo  a podržte je stisknuté po dobu alespoň 2 sekund.
→ Na displeji se krátce zobrazí hlášení **Searching** (vyhledávání). Rádio naladí stanici s dostatečnou intenzitou signálu a spustí se plehrávání. Zobrazí se frekvence signálu FM.



- 2 Opakujte vyhledávání dokud nenaleznete požadovanou rozhlasovou stanici.

Ruční ladění rozhlasových stanic

- 1 Držte stisknuté tlačítko  nebo  .
 - 2 Jakmile se přiblížíte k požadované frekvenci, uvolněte tlačítko  nebo  a pokračujte dalšími krátkými stisknutími tlačítka  nebo  .
 - 3 Opakovanými krátkými stisknutími tlačítka  nebo  nalaďte požadovanou frekvenci.
→ Spustí se plehrávání rádia. Zobrazí se frekvence signálu FM.
- Chcete-li přepnout z plehrávání rádia na plehrávání disků CD, stiskněte tlačítko  .
 - Rádio vypnete stisknutím tlačítka  .

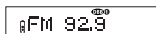

Užitečný tip:

- **Zlepšení plíjmu:** Kabel sluchátek slouží jako anténa FM. V případě nutnosti můžete plíjmu optimalizovat změnou polohy kabelu.
- **Otevření dvířek za účelem výměny disku CD neovlivní činnost tuneru.**

UZAMKNE

Přejete-li si zablokovat funkce všech tlačítek, nastavte spínač do pozice **LOCK**. Stisknutí kteréhokoliv tlačítka zůstane bez účinku. Tato funkce je užitečná např. v případě, kdy přístroj přenášíte v tašce. Zapojte-li funkci **LOCK**, vyhnete se tomu, aby se proti Vaší vůli zapojila některá funkce.



- 1 Přejete-li si zapojit funkci **LOCK**, nastavte spínač do pozice **LOCK**.
→ Všechny funkce tlačítek budou blokovány. Po stisknutí kteréhokoliv tlačítka se na displeji zobrazí vzkaz **Hold**. Zobrazí se hlášení **Hold** pouze po stisknutí tlačítka  .
- 2 Přejete-li si funkci **LOCK** vypnout, nastavte spínač do pozice **OFF** nebo **UNLOCK**.

OCHRANA ŽIVOTNÍHO PROSTŘEDÍ

- Přístroj není zabalen do nadbytečných obalů. Udělali jsme všechno proto, aby obal mohl být rozdělen na tři stejnorodé materiály: lepenku (obaly), polystyrol, polyetylen (sáčky, ochranná fólie).
- Přístroj je vyroben z takových materiálů, které je možno znovu zpracovat, jestliže demontáž vykonává speciálně vybavená odborná firma. Obalové materiály, vyčerpané baterie a už nepoužitelný přístroj vložte, prosím, podle místních předpisů a zvyklostí do vhodných nádob na odpadky.

FM TUNER

Ukládání rozhlasových stanic do paměti

Můžete uložit až 30 rozhlasových stanic. Vyberte číslo předvolby 1-30.

- 1 Nalaďte požadovanou rozhlasovou stanici a krátce stiskněte tlačítko **PROG**.
- 2 Předvolbu potvrďte stisknutím tlačítka **PROG** (na displeji bliká hlášení **PROG**).
→ zobrazí se hlášení **PROG**, frekvence FM a číslo předvolby uložené stanice.
- 3 Obdobným způsobem uložte všechny požadované stanice.

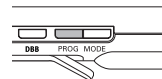

Užitečný tip:

Uložené stanice rozpoznáte podle čísla předvolby.

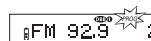

Naladění uložené rozhlasové stanice

- 1 Opakovaným stisknutím tlačítka **ALBUM + / -** vyberte číslo předvolby požadované rozhlasové stanice.
→ Spustí se plehrávání rádia. Zobrazí se frekvence FM a číslo předvolby (P1-30) uložené stanice.

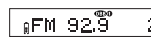

ODSTRAŇOVÁNÍ ZÁVAD

UPOZORNĚNÍ: V žádném případě se nepokoušejte sami opravit přístroj, protože v tomto případě ztratíte právo na záruku. V případě jakékoliv závady, předtím než odnesete přístroj do opravy, zkontrolujte ho podle níže uvedených bodů. Jestliže se Vám problém, na základě námi navrhovaného nepodaří vyřešit, obraťte se na prodejnu nebo na servis.

Přehrávač CD se nezapne nebo přehrávka nezačne

- Zkontrolujte, zda nejsou vybité baterie, zda jsou správně uloženy a zda jsou kontaktní body čisté.
- Mohla se uvolnit přípojka k adaptéru. Zkontrolujte ji.

Zobrazí se Please insert CD

- Zkontrolujte, zda je CD čisté a správně uloženo (nálepkou navrch).
- Jestliže se zamlžila čočka, nechte ji chvíli vyschnout.



Zobrazí se Unfinalized CD

- CD-RW (CD-R) nebylo správně nahráno. Na záznamníku CD použijte FINALIZE.

Zobrazí se Hold, a/nebo přístroj nereaguje na ovladače

- Je-li funkce **LOCK** (podržet) zapnutá, vypněte ji.
- Elektrostatický náboj. Na pár vteřin odpojte napájení nebo z přístroje vyjměte baterie.

Na CD přeskakují stopy

- CD je poškozené nebo znečištěné. CD vyměňte nebo vyčistěte.
- Je zapnutý režim  ,  nebo **PROG**. Příslušný režim vypněte.

Přístroj je němý nebo je zvuk nekvalitní.

- Je zapnutá pauza. Stiskněte  .
- Spoje jsou uvolněné, vadně zapojené nebo znečištěné. Zkontrolujte je a podle potřeby vyčistěte.
- Není správně seřízená hlasitost. Upravte ji.
- Přístroj je v silném magnetickém poli. Zkontrolujte jeho polohu a spoje. Umístěte jej mimo zapnuté mobilní telefony.

ČESKA REPUBLIKA

Varování! Tento přístroj pracuje s laserovým paprskem. Při nesprávné manipulaci s přístrojem (v rozporu s tímto návodem) může dojít k nebezpečnému ozáření. Proto přístroj za chodu neotevírejte ani nesnímejte jeho kryty. Jakoukoli opravu vždy svěřte specializovanému servisu.

Nebezpečí! Při sejmutí krytů a odjištění bezpečnostních spínačů hrozí nebezpečí neviditelného laserového záření!

Chraňte se před přímým zásahem laserového paprsku.

Záruka: Pokud byste z jakéhokoli důvodu přístroj demontovali, vždy nejdříve vytáhněte síťovou zástrčku.

Přístroj chraňte před jakoukoli vlhkostí i před kapkami vody.

DŮLEŽITÉ!

Bezpečné poslouchání programu: Iposlouchejte na střední hlasitost. použití sluchátek při nejvyšším nastavení hlasitosti může poškodit váš sluch.

Bezpečná doprava: nepoužívejte sluchátka při řízení auta nebo kola, protože můžete způsobit dopravní nehodu.

UPOZORNĚNÍ

Budete-li používat a nastavovat ovládací tlačítka, resp. vykonávat operace jinak než je zde uvedeno, vystavíte se riziku ozáření škodlivými paprsky, nebo může dojít k jinému nebezpečnému případu.

Přístroj odpovídá předpisům Evropského společenství vztahujícím se na poruchy v rádiové frekvenci.