

www.philips.com/welcome

adresinde ürününüzü kaydedin ve destek alın

GoGear

SA3CNT08
SA3CNT16
SA3CNT32



TR Kullanım kılavuzu

PHILIPS

İçindekiler

1	Önemli güvenlik bilgileri	5
	Genel bakım	5
	Ürünün geri dönüşümü	7
2	Yeni cihazınız	8
	Kutunun içindekiler	8
	Cihazda yüklü bilgisayar yazılımı	8
	Cihazda yüklü dosyalar	8
3	Başlarken	9
	Şarj etme	9
	Cihazı açma veya kapatma	9
	USB bağlantı modlarını seçme	9
	Uçak moduna geçme	10
	Sessiz moduna geçme	10
4	Genel Bakış	11
	Kontroller	11
	Ana ekran	11
	Ana ekranda gezinme	12
	Durum çubuğu ve aşağı açılır bildirim listesi	12
	Güç kontrol widget'ı	13
	Müzik widget'ı	13
	Ana ekranı özelleştirilme	14
	Ekranlar	15
	Ekranı döndürme	15
	Ekranı kilitleme/ kilidini açma	16
	Metin girişi	16
	Metin girişi için seçeneklerinizi belirleme	16
	Metin girmek için Android tuş takımını kullanma	16
	Metin girmek için Google Pinyin kullanma	18
	Metin düzenle	18
5	Cihaza içerik aktarma	20
	İnternet'ten içerik alma	20
	İnternet'e bağlanma	20
	Market	21
	Uygulama kurma	21
	Uygulamaların yönetilmesi	22
	Senkronizasyon verisi	22
	PC'den içerik aktarma	23
	Windows Gezgini'nde sürükle ve bırak özelliği	23
	Philips Songbird üzerinden senkronize etme	23
	Klasör görünümü	26
	Dosyaları bulma	26
	Dosyaları yönetme	26
	Dosyaları paylaşma	27
6	Cihazda arama yapma	28
	Hızlı arama kutusunu kullanma	28
	Arama seçeneklerini belirleme	28
	Sesli arama	28
7	Müzik ve videolar	29
	Philips Songbird yazılımından müzik çalma	29
	Philips ses seçenekleri	29
	Müzik kitaplığında tarama yapma	29
	Müzik çalma	30
	Çevrimiçi servislere bağlanma	31
	Ekranlar arasında geçiş yapma	32
	Çalma listeleri	32
	Philips Songbird yazılımından video oynatma	33
	Philips ses seçenekleri	33
	Video kitaplığına gözetme	33
	Videoların oynatılması	33
8	Galeri	34
	Kitaplığa gözetme	34
	Videoların oynatılması	34
	Çalma seçeneklerini seçme	34
	Ses seçeneklerini seçme	34
	Resimleri görüntüleme	34
	Fotoğrafları kırpma	35
	Bir resmin duvar kağıdı olarak ayarlanması	35
	Fotoğrafların silinmesi	35
9	Tarayıcı	36
	Bir yer imi ekleme	36
10	Maps	37
	Konumunuzu bulma	37
	Yer arama	37
	Directions	37
	Places	38
	Haritayı görüntüleme	39
	Navigasyon	39
	Konumları arkadaşlarınızla paylaşma	39
	Latitude servisine bağlanın	39
	Arkadaş ekleme	39
	Arkadaşlarınızın konum bilgisini öğrenme	40
	Konum bilginizi arkadaşlarınızla paylaşma	40
11	Gmail	41

12 E-posta	42
E-posta hesabınızı kurma	42
E-posta mesajlarınızı kontrol etme	42
Bir birleşik gelen kutusu ile kontrol etme	42
Mesajları hesaba göre kontrol etme	43
Yıldız işaretli mesajları kontrol edin	43
Ookunmamış mesajları kontrol etme	43
E-posta mesajları oluşturma	44
E-posta mesajlarını düzenleme	44

13 Bluetooth	45
Bluetooth cihazlarıyla bağlantı	45
Bluetooth üzerinden dosya gönderme veya alma	45
Stereo Bluetooth kulaklık yoluyla müzik dinleme	46

14 Takvim	47
Takvime etkinlik ekleme	47
Hatırlatıcılar için seçeneklerinizi belirleme	47
Takvimi görüntüleyin	47
Bir etkinliği düzenleme	48

15 FM radyo	49
Radyo istasyonlarının ayarlanması	49
Hafızaya alınmış istasyonları kaydetme	49

16 Kayıtlar	50
Ses kayıtları	50
FM radyo kaydı	50
Kaydedilenleri çalma	50
Kayıtları paylaşın	50

17 Çalar saat	51
----------------------	-----------

18 Hesap makinesi	52
--------------------------	-----------

19 Cihazı kurumsal ağlarda kullanma	53
Güvenli kimlik bilgilerini kurma	53
Microsoft Exchange hesabınızı kurma	53
VPN ekleme	53

20 Ayarlar	55
Uçak modu	55
Wi-Fi ayarları	55
Ağ bildirimi	55
Wi-Fi ağı ekleme	55
Gelişmiş ayarlar	56

Bluetooth ayarları	56
Bağlantı paylaşma	57
VPN ayarları	57
Ses	57
Ekran	58
XEC DLS Kontrolü	58
G-sensör kalibrasyonu	58
Konum ve güvenlik	58
Kablosuz ağları kullanma	58
Ekran kilidini kurma	58
Karakterleri göster	59
Cihaz yöneticisini seç	59
Kimlik bilgileri deposu	59
Uygulamalar	59
Bilinmeyen kaynaklar	59
Uygulamaların yönetilmesi	59
Çalışan servisler	60
Pil kullanımı	60
Hesaplar ve senkronizasyon	60
Gizlilik	60
Depolama	60
Dil & tuş takımı	60
Dil seçme	60
Kullanıcı sözlüğü	60
Android tuş takımı	61
Sesli giriş ve çıkış	61
Erişilebilirlik	62
Tarih ve saat	62
Otomatik ayarlama	62
Manuel ayar	62
Bilgi	62
Philips	63
Kayıt	63
Yükseltme	63

21 Belleim güncellemelerini kontrol etme	64
Cihazdaki belleimi güncellenme	64

22 Teknik veriler	65
Bilgisayar sistem gereksinimleri	66

23 Servis iş ortakları için müşteri destek bilgileri	67
---	-----------

Yardım mı gerekiyor?

Lütfen kullanım kılavuzu, en son yazılım yükseltmeleri ve sıkça sorulan soruların cevapları gibi tüm destek belgelerine erişebileceğiniz www.philips.com/welcome adresini ziyaret edin.

1 Önemli güvenlik bilgileri

Genel bakımlar

Bu belgenin çevirisi sadece referans içindir. İngilizce sürüm ile çevrilmiş sürüm arasında herhangi bir tutarsızlık olması durumunda, İngilizce sürüm geçerli olacaktır.



Dikkat

- Hasarı veya arızayı önlemek için:
- Ürünü, ısıtma ekipmanları veya doğrudan güneş ışığı nedeniyle oluşan aşırı ısıya maruz bırakmayın.
- Ürünü veya ürünün üzerine bir şey düşürmeyin.
- Ürünü suya sokulmasına izin vermeyin. Set içine giren su büyük hasara neden olabileceğinden, kulaklık yuvasını veya pil bölmesini suya maruz bırakmayın.
- Çevredeki aktif cep telefonları parazit neden olabilir.
- Dosyalarınızı yedekleyin. Cihazınıza karşıdan yüklediğiniz orijinal dosyaları sakladığınızdan emin olun. Philips, ürünün zarar görmesi veya okunmaz hale gelmesi durumunda oluşacak veri kaybından sorumlu değildir.
- Sorunları önlemek için müzik dosyalarınızı sadece birlikte gelen müzik yazılımı ile yönetin (aktarım, silme, vb.).
- Ürüne zarar verebileceği için alkol, amonyak, benzin veya aşındırıcı içeren temizleyicileri kullanmayın.

Çalışma ve saklama sıcaklıkları hakkında

- Sıcaklığın her zaman 0 - 35°C (32 - 95°F) arasında olduğu bir yerde çalıştırın
- Sıcaklığın her zaman -20 - 45°C (-4 - 113°F) arasında olduğu bir yerde saklayın.
- Düşük sıcaklık koşullarında pil ömrü kısalmalıdır.

Yedek parçalar/aksesuarlar:

Yedek parça/aksesuar siparişi için www.philips.com/support adresini ziyaret edin.

İşitme Güvenliği



Aşırı olmayan ses seviyesinde dinleyin:

Kulaklıkları yüksek ses seviyesinde kullanmak işitme kaybına neden olabilir. Bu ürün, bir dakikadan az bir süre maruz kalırsa bile, normal bir insan için işitme kaybına neden olabilecek desibel aralıklarında ses üretebilir. Daha yüksek desibel aralıkları, halihazırda işitme kaybı olan kişilere önerilmektedir.

Ses aldatıcı olabilir. Zaman içinde, rahat işitme seviyeniz daha yüksek ses seviyelerine uyum sağlar. Bu nedenle, uzun süreli dinlemenin ardından 'normal' gibi gelen ses seviyesi gerçekte yüksek ve işitme duyunuza zararlı olabilir. Buna karşı korunmak için ses seviyesini, işitme duyunuz uyum sağlamadan önce güvenli bir seviyeye ayarlayın ve o seviyede bırakın. Güvenli bir ses seviyesi belirlemek için: Ses seviyesi kontrolünüzü düşük şekilde ayarlayın.

Distorsiyonsuz, rahat ve net bir şekilde duymaya başlayana kadar ses seviyesini yavaş yavaş artırın. Makul süreler boyunca dinleyin:

Normalde 'güvenli' olan seviyelerde bile sese uzun süre maruz kalmak da işitme kaybına neden olabilir.

Cihazınızı makul süreler boyunca dinleyin ve zaman zaman dinlemeye ara verin.

Kulaklıklarınızı kullanırken aşağıdaki hususları göz önünde bulundurun.

Makul süreler boyunca, makul ses seviyelerinde dinleyin.

İşitme duyunuzu uyum sağladıkça ses seviyesini artırmamaya dikkat edin.

Ses seviyesini, çevrenizi duyamayacağınız kadar yükseltmeyin.

Potansiyel olarak tehlikeli durumlarda dikkatle davranmalı veya dinlemeye geçici olarak ara vermelisiniz.

Motorlu bir taşıt kullanırken, bisiklete binerken, kaykay kullanırken, vb. kulaklık kullanmayın; bu durum trafik tehlikesi yaratabilir ve birçok bölgede yasaktır.

Değişiklikler

Üretici tarafından izin verilmeyen değişiklikler, kullanıcının bu ürünü kullanma iznini geçersiz kılabilir.

Telif hakkı bilgileri

Diğer tüm markalar ve ürün adları, ilgili şirketlerin veya kuruluşların tescilli markalarıdır. İnternet'ten yüklenen veya ses CD'sinden yapılan herhangi bir kaydın yetkisiz çoğaltımı, telif hakları yasalarının ve uluslararası sözleşmelerin ihlalidir.

Bilgisayar programları, dosyalar, yayınlar ve ses kayıtları da dahil olmak üzere kopyalamaya karşı korumalı malzemenin izinsiz kopyalanması hazırlanması, telif hakkı ihlali anlamına gelebilir ve suç teşkil edebilir. Bu cihaz, bu tür amaçlarla kullanılmamalıdır.

Windows Media ve Windows logosu, Microsoft Corporation'ın Amerika Birleşik Devletleri ve/veya başka ülkelerdeki tescilli ticari markalarıdır.

Sağduyulu olun! Telif haklarına saygı gösterin.



**Be responsible
Respect copyrights**

Philips başkalarının fikri mülkiyet hakkına saygı gösterir ve kullanıcılarından da aynıları yapmalarını ister.

İnternet üzerindeki multimedya içeriği, gerçek telif hakkı sahibinin izni olmadan oluşturulmuş ve/veya dağıtılmış olabilir.

İzinsiz içeriğin kopyalanması veya dağıtılması, sizinki de dahil birçok ülkede telif hakları yasalarını ihlal edebilir.

Telif hakları yasalarına uymak sizin sorumluluğunuzdadır.

Bilgisayarınıza yüklenen video yayınlarının taşınır oynatıcıya kaydedilmesi ve aktarılması, sadece kamu malı veya uygun şekilde lisanslanmış içerik ile kullanım içindir. Bu tür içerikleri özel ve ticari olmayacak şekilde kullanabilirsiniz ve işin telif hakkı sahibi tarafından sağlanan telif hakkı açıklamalarına saygı duymalısınız. Bu tür açıklamalar, başka kopya yapılmaması gerektiğini belirtiyor olabilir. Video yayınları, kopyalamayı engelleyen kopya koruma teknolojisi içeriyor olabilir. Bu tür durumlarda kayıt fonksiyonu çalışmaz ve size bir mesajla bilgi verilir.

Veri kaydı

Philips, ürününüzün kalitesini artırmaya ve Philips kullanıcılarının deneyimini geliştirmeye adanmıştır. Bu cihazın kullanım profilini anlamak için cihaz, cihazın kalıcı belleğine bazı bilgiler / veriler kaydetmektedir. Bu veriler, kullanıcı olarak bu cihazı kullanırken yaşayabileceğiniz anılar veya sorunları belirlemek için kullanılır. Saklanan veriler; müzik modunda çalma süresi, radyo modunda çalma süresi, zayıf pil uyarısıyla kaç kez karşı karşıya kalındığı, vb. olacaktır. Saklanan veriler, cihazda kullanılan içerik veya ortamı veya yükleme kaynaklarını göstermez. Cihazda saklanan veriler SADECE, kullanıcı cihazı Philips servis merkezine iade ederse ve SADECE hata belirlemeyi ve önlemeyi kolaylaştırmak için alınır ve kullanılır. Saklanan veriler; kullanıcının ilk talebinde kullanıcıya sağlanacaktır.

Bu ürün kısmen Açık Kaynak yazılımı tabanlıdır. Lisans metni ve onay, > Bilgiler > Yasal Bilgiler altında cihazdan alınabilir.

Philips Electronics Hong Kong Ltd., ilgili lisanslar uyarınca bu tür bir teklifin yapılması gereken bu üründe kullanılan telif hakkı korumalı açık kaynak yazılım paketlerinin tam bir kopyasını talep üzerine sunmayı teklif etmektedir.

Bu teklif, bu bilgiyi alan herkes için ürünün satın alınmasından sonra üç yıla kadar geçerlidir. Kaynak kodu edinmek için lütfen open.source@philips.com adresine e-posta gönderin. E-posta kullanmayı tercih etmiyorsanız ya da bu adrese e-posta gönderdikten sonra bir hafta içinde alındı onayı size ulaşmadıysa, lütfen "Open Source Team, Philips Intellectual Property & Standards, P.O. Box 220, 5600 AE Eindhoven, The Netherlands" adresine yazın. Mektubunuzun alındı onayı size zamanında ulaşmazsa, lütfen yukarıda belirtilen e-posta adresine bir e-posta gönderin.

© 2009, Xiph.Org Foundation

Redistribution and use in source and binary forms, with or without modification, are permitted provided that the following conditions are met:

- Redistributions of source code must retain the above copyright notice, this list of conditions and the following disclaimer:
- Redistributions in binary form must reproduce the above copyright notice, this list of conditions and the following disclaimer in the documentation and/ or other materials provided with the distribution.
- Neither the name of the Xiph.org Foundation nor the names of its contributors may be used to endorse or promote products derived from this software without specific prior written permission.

This software is provided by the copyright holders and contributors "as is" and any express or implied warranties, including, but not limited to, the implied warranties of merchantability and fitness for a particular purpose are disclaimed. In no event shall the foundation or contributors be liable for any direct, indirect, incidental, special, exemplary, or consequential damages (including, but not limited to, procurement of substitute goods or services; loss of use, data, or profits; or business interruption) however caused and on any theory of liability, whether in contract, strict liability, or tort (including negligence or otherwise) arising in any way out of the use of this software, even if advised of the possibility of such damage

Ürünün geri dönüşümü

Ürününüz, geri dönüşüme tabi tutulabilen ve yeniden kullanılabilen, yüksek kalitede malzeme ve parçalardan tasarlanmış ve üretilmiştir. Üzerinde çarpı işaretli tekerlekli çöp kutusu işaretli etiket bulunması, söz konusu ürünün 2002/96/EC sayılı Avrupa Yönergesi kapsamında olduğu anlamına gelir.



Ürününüzü asla evsel atıklarla birlikte atmayın. Lütfen, elektrikli ve elektronik ürünlerin ayrı toplanması ile ilgili yerel kurallar hakkında bilgi edinin. Eskiyen ürününüzün atık işlemlerinin doğru biçimde gerçekleştirilmesi, çevre ve insan sağlığı üzerinde olumsuz etkilere yol açılmasını önlemeye yardımcı olur.

! Uyarı

- Dahili pili çıkarmanız durumunda garanti geçersiz olur ve ürüne zarar verebilirsiniz.
- Aşağıdaki sökme ve atma talimatları ürünün kullanma ömrünün bitiminde uygulanmalıdır.

Ürününüzde 2006/66/EC sayılı Avrupa Direktifi kapsamında düzenlenen ve normal evsel atıklarla atılmaması gereken dahili bir yeniden şarj edilebilir pil kullanılmaktadır.



Ürününüzün çalışır durumda kalmasını ve güvenliğini sağlamak için, ürününüzü pilinin uzmanlar tarafından aşağıdaki gibi çıkarılacağı veya değiştirileceği resmi toplama noktalarına ve servis merkezlerine götürün:

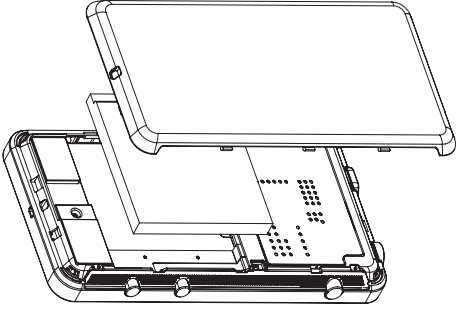

Lütfen pillerin ayrıca toplanması hakkındaki yerel yönetmelikler ile ilgili bilgi edinin. Pillerin düzgün atılması, çevre ve insan sağlığı üzerindeki olası olumsuz sonuçların ortaya çıkmasının önlenmesine yardımcı olur.

Avrupa Birliği için uyarı

Bu ürün, Avrupa Birliği radyo paraziti gereksinimlerine uygundur.

CE 1588  R&TTE Directive 1999/5/EC													
BG	✓	RO	✓	BE	✓	LT	✓	LI	✓	IS	✓	SE	✓
DK	✓	ES	✓	CZ	✓	NL	✓	AT	✓	LV	✓	SK	✓
FR	✓	UK	✓	FI	✓	PT	✓	CY	✓	MT	✓	PL	✓
HU	✓	NO	✓	GR	✓	SI	✓	EE	✓				
IT	✓	LU	✓	IE	✓	CH	✓	DE	✓				

Bu ürün, 1999/5/EC yönergesinin gereklilikleriyle uyumludur.

2 Yeni cihazınız

Connect ile aşağıdakileri yapabilirsiniz:

- Wi-Fi yoluyla İnternet'e erişim;
- Android Market'te bulunan binlerce uygulama ve oyuna erişim;
- Müzik ve video, sesli kitap, internet radyosu, internet üzerinden arama, sosyal paylaşım siteleri, haritalar ve daha birçok çevrimiçi servise erişim;
- Bluetooth veya e-posta üzerinden ortam dosyası paylaşımı;
- **Connect** ürününüzü PC ortam kitaplığı ile senkronize etme;
- Müzik çalın;
- Video izleyin;
- Fotoğraf görüntüleyin;
- FM radyo dinleyin.

Kutunun içindekiler

Aşağıdaki öğeleri alıp almadığınızı kontrol edin:
Connect



Kulaklık

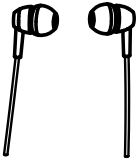

USB kablosu



Hızlı başlangıç kılavuzu



İş ortağı kitapçığı

Not

- Görüntüler sadece referans amaçlıdır: Philips, bildirmeksizin rengi/tasarımı değiştirme hakkını saklı tutar.

Cihazda yüklü bilgisayar yazılımı

Connect aşağıdaki bilgisayar yazılımıyla birlikte gelir:

- **Philips Songbird** (bilgisayarınızdaki ve cihazınızdaki ortam kitaplığınızı yönetmenize yardımcı olur).

Cihazda yüklü dosyalar

Connect üzerinde aşağıdaki dosyalar yüklüdür:

- Kullanım kılavuzu

3 Başlarken

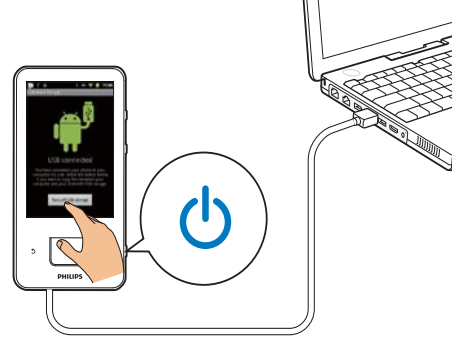
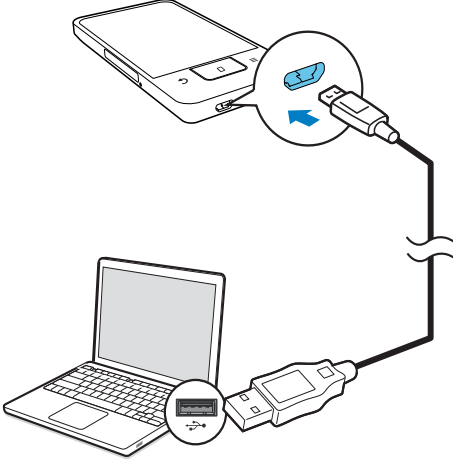

Şarj etme

Connect, bilgisayarın USB portu yoluyla şarj edilecek dahili bir pile sahiptir. Cihazı bir USB kablosuyla bir bilgisayara bağlayın.



Sadece şarj modu

Varsayılan olarak cihaz bilgisayara sadece şarj modunda bağlanır. Bu modda şarj sırasında ortam dosyaları oynatılabilir.

- Ekrandan çıkmak için  veya  tuşuna basın.

USB depolama modu

Bir bilgisayar ile cihaz arasında dosya kopyalamak, eşitlemek veya taşımak için USB depolama modunu seçin. USB depolama moduna geçtiğinizde **Connect** ürününüzde ortam dosyalarını oynatamazsınız.

- Açılan ekranda **Turn on USB storage** (USB depolamayı aç) veya **Turn off USB storage** (USB depolamayı kapat) öğesine dokunun.

USB hata ayıklama modu

Android uygulamalarını geliştirmek için bu modu kullanabilirsiniz. Bu modda cihaz, USB kablosu üzerinden bilgisayarla iletişim kurabilir.

USB hata ayıklama modunu açmak için,

- 1 Ana ekrandan  > **Applications** (Uygulamalar) öğesine gidin.
- 2 **Development** (Geliştirme) bölümünde **USB debugging** (USB hata ayıklama) öğesini seçin.
 - ↳ Fonksiyon etkinleştirilmişse, onay kutusu işaretlenir.

Cihazı açma veya kapatma

Cihazı açmak veya kapatmak için  /  tuşunu basılı tutun.

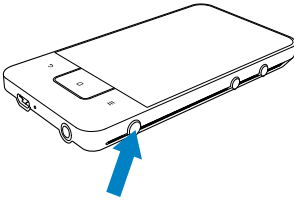

USB bağlantı modlarını seçme

Cihazı açın ve bir bilgisayara bağlayın. Bağlantı modunu seçmeniz için bir ekran açılır:



USB depolama modu ve USB hata ayıklama modu arasında geçiş yapma

- 1 Durum çubuğunu aşağı sürükleyin.

- 2 Aşağı açılır listeden **USB connected** (USB bağlı) veya **USB debugging connected** (USB hata ayıklama bağlı) ögesini seçin.
- 3 Açılan ekrandan seçimlerinizi yapın.



Uçak moduna geçme

Aşağıdaki durumlarda uçak modunu kullanın:

- uçak yolculuğu gibi durumlarda güvenlik nedeniyle Wi-Fi veya Bluetooth erişimini kapatmanız gerektiğinde.
- 1 Cihaz açıkken, ekran açılana kadar  /  tuşunu basılı tutun.
↳ Gerekirse düğmeye basmadan önce ekran kilidini açın.
 - 2 Modu açmak veya kapatmak için açılan ekranda **Airplane mode** (Uçak modu) ögesine dokununuz.

Sessiz moduna geçme

Sessiz modunda ortam oynatma ve alarmlar dışında cihazın ses çıkışı kapatılır:

- 1 Cihaz açıkken, ekran açılana kadar  /  tuşunu basılı tutun.
↳ Gerekirse düğmeye basmadan önce ekran kilidini açın.
- 2 Modu açmak veya kapatmak için açılan ekranda **Silent mode** (Sessiz modu) ögesine dokununuz.

4 Genel Bakış

Kontroller

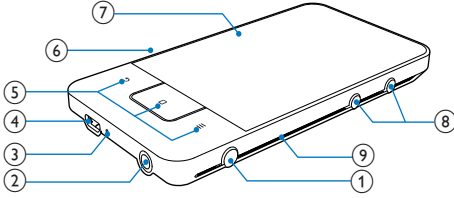

1		Basılı tutma: cihazı açar veya kapatır Basma: Ekranı kilitlet/ekran kilidini açar; Ekran kilidini açmak için ekran üzerindeki kaydıncıyı sürükleyin.
2		3,5 mm'lik kulaklık konektörü
3		Mikrofon
4		Şarj ve veri aktarımı için USB konektörü
5		Bir seviye geriye gider Basma: Ekran kilidini açar; Ekran kilidini açmak için ekran üzerindeki kaydıncıyı sürükleyin. Basma: Ana ekrana döner; Basılı tutma: En son açtığınız uygulamalar görüntülenir.
		Seçenekler menüsünü gösterir
6	RESET	Ekran tuşlara basmaya yanıt vermiyorsa, bir tükenmez kalem ucu ile deliğe bastırın.
7		Dokunmatik Ekran
8		Basma: ses düzeyini artırır/azaltır Basılı tutma: ses düzeyini hızlı artırır/azaltır
9		Hoparlör

Ana ekran

Uygulamalara erişmek için Ana ekrandan simgelere dokununuz.

	Videolar/ fotoğraflar: üzerinden video oynatın/fotoğraf görüntüleyin.
	Uygulamalar: Tüm uygulamaları alfabetik sırayla listeleyin.
	Müzik: Philips Songbird üzerinden müzik çalın.
	Market: Çeşitli uygulamalar, oyunlar ve başka özellikler indirin.
	Tarayıcı: Web sayfalarında gezinin.
	Klasör görünümü: Cihazdaki dosyalara/klasörlere göz atın, uygulama kurun ve dosyaları yönetin.
	Ayarlar: Connect ayarlarını kişiselleştirin.
	Philips Songbird: Philips Songbird üzerinden müzik çalın ve video oynatın.
	Galeri: Connect ürününe kaydettiğiniz fotoğraf ve videoları görüntüleyin.
	YouTube : Çevrimiçi video servisleri Çevrimiçi video kitaplıklarından video izleyin veya video ve fotoğrafları çevrimiçi yükleyin.
	Radyo: FM radyo dinleyin.
	Gmail
	Google Maps
	Places: Google yer arama servisi
	Talk: Google anında mesajlaşma servisi
	Sesli arama: Sese göre arama
	Çalar saat: Çalar saati ayarlayın.
	Takvim: Takviminizi eşitleyin, etkinlik ekleyin ve etkinlikleriniz için hatırlatıcılar ayarlayın.
	Hesap makinesi
	E-posta: E-posta hesabınızı cihaza kurun.
	Kayıtlar: Ses kayıtları yapın ve çalın.

İnternet üzerindeki uygulamaları kullanarak iş ortaklarımızın servislerinden yararlanın.

 **7 digital:** Müzik mağazası (indirme başına ödeme)

Yardım için:

<http://www.7digital.com/help>

VIEWSTER: İstek üzerine video servisi

Yardım için:

<http://viewster.com/help.aspx>

 **AUPEO!:** Kişisel internet radyosu

Yardım için:

<https://www.aupeo.com/faq>

 **Audible:** Sesli kitap

Yardım için:



<http://www.audible.com/helpcenter/http://mobile.audible.com/faqAndroid.htm>

Ana ekranda gezinme

Bir uygulama bulmak için Ana ekranda gezinin:

- Bir sayfa seçmek için parmağınızı sola/sağa kaydırın;



- İsterseniz, alfabetik sıraya göre düzenlenmiş uygulama listesini açmak için  simgesine dokunun. Listede gezinmek için parmağınızı yukarı/aşağı kaydırın. Listeyi kapatmak için  simgesine dokunun.

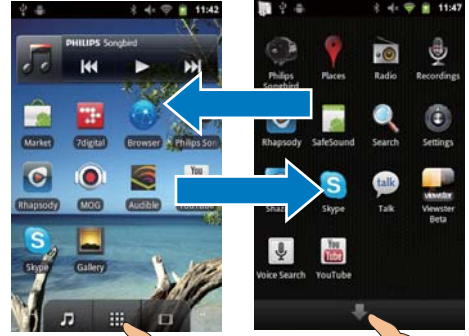

Önceki ekranlara dönmek için,

- Arka arkaya  tuşuna basın.

Ana ekrana geri dönmek için,

-  tuşuna basın.



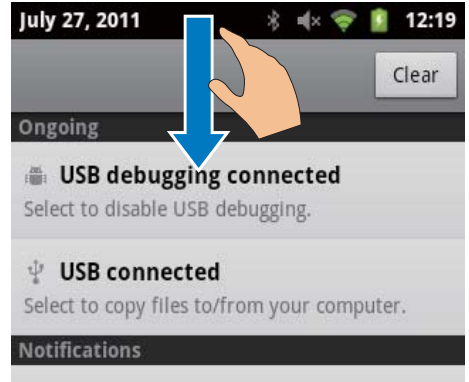











Durum çubuğu ve aşağı açılır bildirim listesi



Durum çubuğu

Durum çubuğu ekranın en üst kısmındadır.

Etkinlik simgeleri çubuk üzerinde görüntülenir.

	Pil tamamen dolu iken
	Boş pil
	Bir Wi-Fi ağına ve Google servislerine bağlandı
	Bir Wi-Fi ağına bağlandı
	Kullanılabilir Wi-Fi ağını açın. Bildirimi almak için  > Wireless & networks (Kablosuz ve şebekeler) > Wi-Fi settings (Wi-Fi ayarları) öğesine gidin ve Network notification (Ağ bildirimi) öğesini seçmek için dokununuz.
	Uçak modu açık: Wi-Fi ve Bluetooth erişimi kapalı
	USB konektörü ile bilgisayarın üstüne takıldı.
	Bluetooth açık
	Başka bir Bluetooth cihazına bağlandı
	Veri senkronizasyonu devam ediyor
	E-posta alındı
	Takvim hatırlatıcısı açık
	Çalar saat ayarlandı ve açık

Aşağı açılır bildirim listesi

Durum çubuğunu aşağı sürükleyerek aşağı açılır bildirim listesini görüntüleyin.

Güç kontrol widget'ı

Widget'lar, fonksiyonlara Ana ekrandan hızlı bir şekilde erişmenize olanak sağlar. Güç kontrol widget'ını bulmak için Ana ekranda parmağınızı sola/sağa kaydırın. Fonksiyonları açmak ya da kapatmak için simgeye dokununuz.

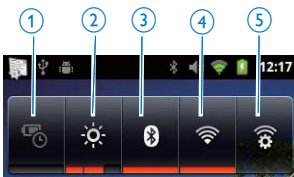

1	güç tasarrufu Pil seviyesi düşükken Wi-Fi, Bluetooth fonksiyonlarını kapatın veya ekran parlaklığını azaltın.
2	ekran parlaklık kontrolü Ekranın parlaklığını değiştirin.
3	Bluetooth açık/ kapalı Bluetooth fonksiyonunu açar veya kapatır.
4	Wi-Fi açık/kapalı Wi-Fi fonksiyonunu açar veya kapatır.
5	Wi-Fi ayarları Kullanılabilir Wi-Fi ağlarını arayın. Seçilen bir ağa bağlanır.

Pil gücünden tasarruf etmek ve oynatma süresini artırmak için cihazınızda aşağıdakileri uygulayın:

- Geremediği zamanlarda fonksiyonları kapatmak için güç kontrol widget'ını kullanın;
- Ekran kapanma zamanlayıcısını düşük bir değere ayarlayın ( > **Display** (Ekran) > **Screen timeout** (Ekran zamanlayıcısı) öğesine gidin).

Müzik widget'ı

 ile müzik dinlerken müzik çalma işlemini Ana ekrandan kontrol etmek için müzik widget'ını kullanın.

Ana ekranda müzik widget'ını bulun:

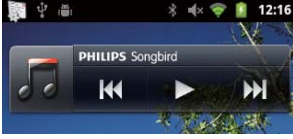

Oynatmayı duraklatmak veya devam ettirmek için dokununuz.



Şarkıları atlamak için dokununuz; Şarkı çalarken arama yapmak için basılı tutunuz.

Ana ekranı özelleştirilme

Ana ekranı özelleştirerek

- fonksiyonlara hızlı erişmek için widget ve kısayollar ekleyebilirsiniz;
- sayfalarındaki uygulamaları, widget'ları ve kısayolları yeniden düzenleyebilirsiniz;
- uygulamaları gerektiği şekilde düzenleyebilirsiniz.

Widget'lar veya kısayollar ekleme

Widget'lar veya kısayollar ile fonksiyonlara hızlı bir şekilde erişebilirsiniz.

- 1 Bir sayfa seçmek için parmağınızı sola/sağa kaydırın.
 - Sayfanın dolu olmadığından emin olun.
- 2  ögesine basın ve **Add** (Ekle) ögesini seçin.
 - Açılan ekranda seçeneklerin listesi görüntülenir.



- 3 Bir kısayol veya widget oluşturmak amacıyla seçeneklere dokununuz.
 - ↳ Kısayol veya widget, seçilen sayfaya eklenir.

Simgelerin eklenmesi

- 1 Bir sayfa seçmek için parmağınızı sola/sağa kaydırın.
 - Sayfanın dolu olmadığından emin olun.
- 2 Uygulama simgelerinin listesini görmek için  simgesine dokununuz.
- 3 Dokununuz ve sayfa görüntülenene kadar parmağınızı bekletin.
- 4 Simgeyi bir konuma sürükleyin.
 - ↳ Simge, seçilen sayfaya eklenir.



Simgeleri yeniden düzenleme

Simgeleri silerek veya yerlerini değiştirerek yeniden düzenleyebilirsiniz.

Simgeleri silmek için,

- 1 Kilitini açmak için simgeye dokununuz ve parmağınızı bekletin.
- 2 Simgeyi  öğesine sürükleyin.



Simgelerin yerini değiştirmek için,

- 1 Kilitini açmak için simgeye dokununuz ve parmağınızı bekletin.
- 2 Simgeyi sayfa üzerinde bir konuma sürükleyin.
- 3 Simgeyi bırakın.

↳ Simge sürüklendiği konuma geçer:

Simgeleri düzenlemek için klasörler kullanma

- 1 Bir klasör oluşturun:
 - Sayfa üzerindeki bir boş alana dokununuz ve bekleyin.
 - ↳ Açılan ekranda seçeneklerin listesi görüntülenir.
 - Klasör oluşturmak için seçeneklere dokununuz.
 - ↳ Sayfada bir klasör oluşur.
- 2 Simgeleri klasöre sürükleyin:
 - Kilitini açmak için parmağınızı simge üzerinde bekletin;
 - Simgeyi klasöre sürükleyin.
- 3 Klasörü yeniden adlandırmak için:
 - Klasörü açmak için dokununuz;
 - Ekran klavyesi görüntülenene kadar klasör ad çubuğunu tutunuz;
 - Klasör adını giriniz.

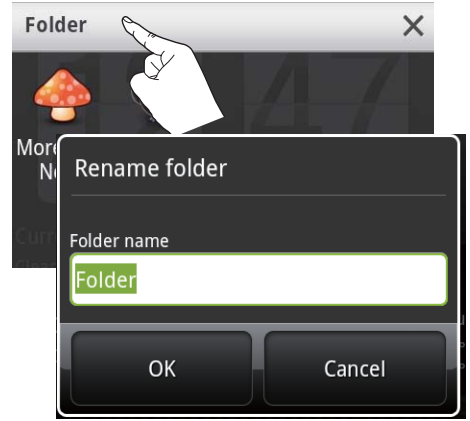

Ekranlar

Ekranı döndürme

Yatay veya dikey görünümü seçmek için,

- 1  > **Display** (Ekran) altında **Auto-rotate screen** (Ekranı otomatik döndür) özelliğini açın.
- 2 Ekranı sola/sağa döndürün.

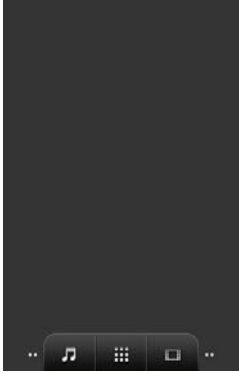

Ekranı kilitleme/ kilidini açma

Ekranı kilitlediğinizde, ekran üzerindeki tüm dokunmatik kontroller de kilitlenin. Böylece istenmeyen işlemler önlenmiştir.



Otomatik kilit

Bir süre sonra ekran kararır ve otomatik olarak kilitlenin. Süreyi ayarlamak için  > **Display** (Ekran) > **Screen timeout** (Ekran zamanlayıcısı) ögesine gidin.

Ekranın manuel olarak kilitlemesi

-  /  tuşuna basın.

Ekran kilidinin açılması

- 1  /  tuşuna basın.
 - Alternatif olarak  tuşuna basın.
- 2 Ekrandaki kaydırıcıyı sürükleyin.

Metin girişi

Ekran klavyesini kullanarak çeşitli dillerde metin girişi yapabilirsiniz.

Metin girişi için seçeneklerinizi belirleme

Giriş yöntemlerini seçme

- Açılır ekran görüntülenene kadar metin kutusunu basılı tutun.
 - ↳ Aşağıdaki giriş yöntemlerini seçebilirsiniz:

Android tuş takımı: Çince dışında çeşitli diller için

Google Pinyin: Çince Pinyin girişi ve İngilizce girişi için

Klavye düzenini seçme

Daha büyük veya daha küçük ekran klavyesi kullanmak için cihazı yatay veya dikey görünümüne döndürün.

Metin girmek için Android tuş takımını kullanma



- 1 Metin girişini başlatmak için bir metin kutusuna dokunun.
 - ↳ Ekran klavyesi görüntülenir.
- 2 Metne girmek için tuşlara dokunun.
- 3 Bir sözcük önerisi seçmek için,

- Daha fazla seçenek görmek için parmağınızı sola/sağa kaydırın; Belirlenen seçeneğe dokununuz.

Klavye ayarlarını veya giriş yöntemlerini seçmek için,

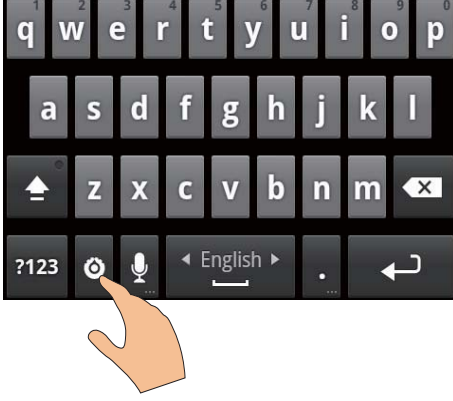
- Ekran klavyesinde  simgesine dokununuz ve **Android keyboard settings** (Android tuş takımı ayarları) öğesini seçiniz.





- Ekran klavyesinde  görüntülemek için  > **Language & keyboard** (Dil ve klavye) > **Android keyboard** (Android tuş takımı) öğesine gidiniz. **Show settings key** (Ayarlar tuşunu göster) öğesini seçiniz.

Metin girişi sırasında sözcük önerilerini görüntülemek için,

- 1 Ekran klavyesinde  > **Android keyboard settings** (Android tuş takımı ayarları) öğesine dokununuz.
- 2 **Show suggestions** (Önerileri göster) öğesini seçiniz.

Seçilen giriş dilleri arasında geçiş yapmak için,

- 1 Sık kullandığınız dilleri seçenekler listesine ekleyiniz.
 - Ekran klavyesinde  > **Android keyboard** (Android tuş takımı) öğesine dokununuz. **Input languages** (Giriş dilleri) öğesini seçiniz.
 - Dilleri seçmek için onay kutusuna dokununuz.

- 2  üzerinde parmağınızı sola/sağa kaydırarak bir dil seçiniz.









Harfler ve numaralar/semboller arasında geçiş yapmak için,

- **ABC / @123** tuşuna dokununuz.

İpucu

- Sayısal/sembol tuş takımında, numara/semboller ile daha fazla sembol seçeneği arasında geçiş yapmak için **ALT** tuşuna dokununuz.

Büyük ve küçük harfler arasında geçiş yapmak için,

-  simgesine arka arkaya dokunarak  ve  arasında geçiş yapınız.
 - ↳ : Girdiğiniz bir sonraki harf büyük harftir.
 - ↳ : Girdiğiniz tüm harfler büyük harftir.
 - ↳ : Girdiğiniz tüm harfler küçük harftir.

Daha fazla harf ve sembol seçeneği almak için,

- Açılır ekran görüntülenene kadar bir harf veya sembol tuşu üzerinde parmağınızı bekletin.



Bir sonraki satıra geçmek için,

- ↵ tuşuna dokunun.

Metin girmek için Google Pinyin kullanma

Metin giriş modunu seçme

- Klavye üzerinde 中文 / 英文 ögesine dokunarak Çince Pinyin ve İngilizce giriş arasında geçiş yapın;
- Sayılar/semboller için giriş moduna girmek veya çıkmak için ?123 ögesine dokunun.

İpucu

- Sayısal/sembol tuş takımında, numara/semboller ile daha fazla sembol seçeneği arasında geçiş yapmak için ALT tuşuna dokunun.

Büyük ve küçük harfler arasında geçiş yapmak için,

- ↕ / ↕ ögesine dokunarak ↕ ve ↕ arasında geçiş yapın.
 - ↳ ↕ : Girdiğiniz harfler büyük harftir.
 - ↳ ↕ : Girdiğiniz harfler küçük harftir.

Bir sonraki satıra geçmek için

- ↵ tuşuna dokunun.

Girişi imleçten önce silmek için,

- ✖ tuşuna dokunun.

Metin düzenle

Girdiğiniz metni kesebilir, kopyalayabilir ve yapılandırabilirsiniz.

Metni seçme

- 1 Başlangıç konumunu seçin:
 - Açılır ekran görüntülenene kadar metin kutusu üzerinde parmağınızı bekletin.
 - ↳ Seçenekler açılır ekranda görüntülenir: **Select word** (Sözcük seç), **Select all** (Tümünü seç).
- 2 **Select word** (Sözcük seç) ögesine dokunun.
 - ↳ Başlangıç ve bitiş konumları işaretlenmiş olarak geçerli sözcük seçilir.
 - ↳ Metnin tamamını seçmek için **Select all** (Tümünü seç) ögesine dokunun.
- 3 Başlangıç/bitiş konumlarını seçmek veya değiştirmek için işaretleri sürükleyin.

Metni kopyalama veya kesme

- 1 Açılır ekran görüntülenene kadar seçilen metin üzerinde parmağınızı bekletin.
 - ↳ Seçenekler açılır ekranda görüntülenir: **Copy** (Kopyala), **Cut** (Kes).
- 2 **Copy** (Kopyala) veya **Cut** (Kes) ögesine dokunun.
 - ↳ Seçilen metin kopyalanır veya kesilir.

Metni yapıştırma

- 1 İmleci bir konuma yerleştirin.

- 2 Açılır ekran görüntülenene kadar bu konum üzerinde parmağınızı bekletin.
- ↳ Açılır ekranda **Paste** (Yapıştır) seçeneği görüntülenir.
 - ↳ **Paste** (Yapıştır) ögesine dokununuz. Metin, seçilen konuma yapıştırılır.

5 Cihaza içerik aktarma

<ProdDesc> için aşağıdaki yollarla içerik alabilirsiniz:

- Wi-Fi üzerinden İnternet'ten;
- USB kablo üzerinden PC'den.

Connect ürünündeki içeriği kontrol etmek için,

- Ana ekrandan  ögesine gidin.

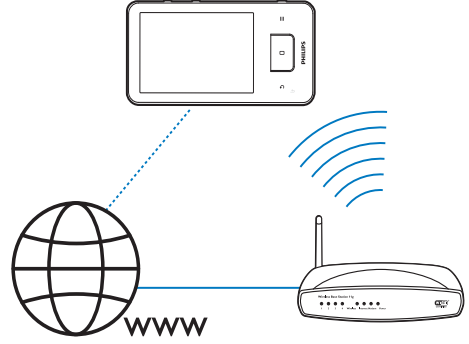

İnternet'ten içerik alma

Aşağıda verilenleri, İnternet'te **Connect** üzerinden yapabilirsiniz:

- Android Market'ten çeşitli uygulamalar; oyunlar; müzik dosyaları, videolar ve daha fazlasını indirin;
- **Connect** ürününde yüklü Google Search, Maps, Calendar, Gmail, Talk, YouTube ve Skype gibi çevrimiçi uygulamalar üzerinden çevrimiçi servislere erişin;
- **7 digital, VIEWSTER, Audible, AUPEO!** gibi uygulamaları kullanarak İnternet'ten müzik, sesli kitap, video, radyo ve diğer sesli/görüntülü içerikleri izleyin veya indirin;
- Web sitelerinde gezinin.

İnternet'e bağlanma



Connect ürününü bir kablosuz yönlendiriciye (Erişim Noktası) bağlayın. **Connect** ürününü, yönlendiricinin ağına bağlayabilirsiniz.

Not

- Yönlendiricinin İnternet'e doğrudan bağlı olduğundan ve bilgisayarda bir çevrimli hata gerek olmadığından emin olun.
- Bir Wi-Fi bağlantısı başlatmadan önce yönlendiricinizin şifreleme anahtarını hazırlayın.

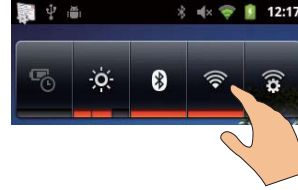
Bir Wi-Fi ağına bağlanmak için,



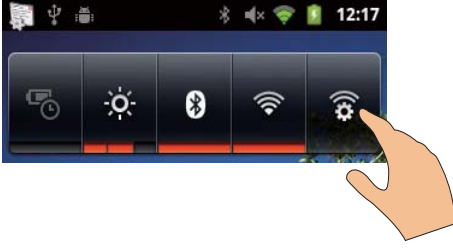

- 1 Güç kontrol widget'ını seçmek için Ana ekranda parmağınızı sola/sağa kaydırın.
- 2  ögesine dokunarak Wi-Fi fonksiyonunu açın.
 - ↳ Cihaz, daha önce bağlandığı ağı bağlanmaya çalışır.
 - ↳ Wi-Fi bağlantısı başarıyla sağlandığında durum çubuğunda  simgesi görünür.

Başka bir Wi-Fi ağına geçmek için,



- 1 Güç kontrol widget'ında  ögesine dokunarak Wi-Fi ayarlarınızı seçin.
↳ Kapsama alanındaki Wi-Fi ağlarının ve daha önce bağlanılan ağların (eğer ağlar hatırlanırsa) bir listesini görürsünüz.
- 2 Connect ürününü bir ağa bağlayın.
 - Wi-Fi ağlarının listesinden seçtiğiniz birine dokunun;
 - Açılan pencerenin içine şifreleme anahtarını girin.

Not

- Yönlendiricinizde MAC adresi filtreleme varsa, **Connect** ürününün MAC adresini ağa bağlanabilen cihazların listesine ekleyin. Wi-Fi MAC adresini bulmak için Ana ekranda  > **Information** (Bilgi) > **Status** (Durum) ögesine gidin.
- SSID yayınını devre dışı bıraktıysanız ya da yönlendiricinin Servis Seti Tanımlayıcısını (SSID) gizlediyse, SSID'yi veya ağın genel adını manuel olarak girin.  > **Wi-Fi settings** (Wi-Fi ayarları) > **Add Wi-Fi network** (Wi-Fi ağı ekle) ögesine gidin.
- Yönlendiricinin DHCP'si (Dinamik Bilgisayar Yapılandırma Protokolü) yok veya devre dışı ise Connect ürününün IP adresini manuel olarak girin (bkz. 'Gelişmiş ayarlar' sayfa 56).

Market

Bir Google hesabı yaratma veya var olan hesabınızda oturum açma

Google hesabınızı kullanarak Gmail, Talk, YouTube, Maps gibi uygulamalara erişebilir; bunları indirebilir veya güncelleyebilirsiniz.



- 1 Ana ekrandan  seçeneğine gidin.

- 2 Bir Google hesabı oluşturmak ya da var olan hesabınızda oturum açmak için ekrandaki talimatları takip edin.

Uygulama kurma

Market uygulamalarını kurma

Ana ekrandan  seçeneğine gidin. Uygulama ve oyunlar indirebilir ve kurabilirsiniz.

- 1  ögesinde, istediğiniz uygulamayı arayın:
 - Kategoriye göre arama yapmak için **Apps** (Uygulamalar) veya **Games** (Oyunlar) ögesine dokunun;
 - Anahtar sözcüğe göre arama yapmak için  ögesine dokunun.

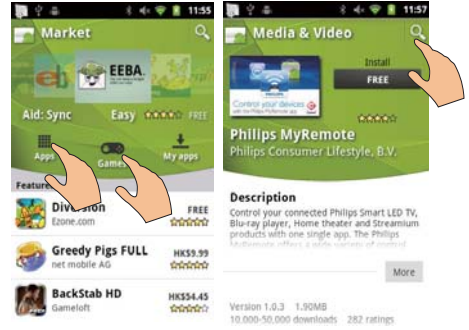

- 2 Uygulamayı indirin:
 - Uygulamaya dokunun. Gereken şekilde onaylayın.
↳ İndirme tamamlandığında, kurulum otomatik olarak başlar.
 - ↳ Durum bilgisini görmek için durum çubuğunu aşağı sürükleyin.

Market dışındaki kaynaklardan uygulama yüklemek için,

- Ana ekrandan  > **Applications** (Uygulamalar) ögesine gidin. **Unknown sources** (Bilinmeyen kaynaklar) ögesine dokunup açın.

İpucu

- USB kablosu ile PC'den aktardığınız uygulamaları da cihazınıza kurabilirsiniz (bkz. 'Windows Gezgini'nde sürükle ve bırak özelliği' sayfa 23).  öğesinde uygulamayı bulun ve kurulumu başlatmak için seçeneğe dokununuz.

Uygulamaların yönetilmesi

Cihazdaki uygulamaları yönetebilirsiniz: uygulama kurmak/kaldırmak, çalışan uygulamaları durdurmak, başka seçimler yapmak gibi.

- 1 Ana ekranda  öğesine basın ve **Manage applications** (Uygulamaları yönet) öğesini seçin:



- **Downloaded** (İndirmeler) altında Market veya başka kaynaklardan indirdiğiniz uygulamaları bulabilirsiniz.
- **Running** (Çalışanlar) altında cihazda çalışan uygulamaları bulabilirsiniz.
- **All** (Tümü) altında cihaza kurduğunuz tüm uygulamaları bulabilirsiniz.

- 2 Bir uygulamaya dokununuz.
↳ Seçenekler ve bilgiler görüntülenir.

- 3 Bir seçenek seçmek için dokununuz.

Senkronizasyon verisi

Çevrimiçi uygulamalar için senkronizasyon seçeneklerinizi belirleyin.

Otomatik senkronizasyon

Otomatik senkronizasyon ile e-posta, takvim veya bilgi gibi uygulamalar çalışmadığı zaman veri senkronizasyonu yapabilirsiniz.

- 1 Ana ekrandan  > **Accounts & sync settings** (Hesaplar ve senkronizasyon ayarları) öğesine gidin.
- 2 **Background data** (Arka plan verileri) ve **Auto-sync** (Otomatik senkronizasyon) fonksiyonlarını açın.
↳ Fonksiyon etkinleştirilmişse, onay kutusu işaretlenir.

İpucu

- Pil gücünden tasarruf için, kullanmadığınızda **Background data** (Arka plan verileri) fonksiyonunu kapatın.
- **Background data** (Arka plan verileri) fonksiyonunu kapattığınızda **Auto-sync** (Otomatik senkronizasyon) devre dışı kalır.

Otomatik senkronizasyon seçeneklerini seçin

- 1 **Auto-sync** (Otomatik senkronizasyon) fonksiyonunu açın.
 - **Background data** (Arka plan verileri) fonksiyonunun açıldığından emin olun.
↳ Var olan veri hesaplarının listesi **Manage accounts** (Hesapları yönet) öğesi altında görüntülenir.
- 2 Senkronizasyon seçeneklerini görüntülemek için bir hesaba dokununuz.
- 3 Senkronize edilecek verileri (takvim, mesajlar gibi) seçmek için dokununuz.

Manuel senkronizasyon

Otomatik senkronizasyon kapalıysa, verileri gereken şekilde manuel olarak senkronize edebilirsiniz.

- 1 **Manage accounts** (Hesapları yönet) altında bir hesaba dokunun.
 - ↳ Senkronizasyon seçeneklerinin bir listesi görüntülenir.
- 2 Senkronize edilecek verileri (takvim, mesajlar gibi) seçmek için dokunun.
- 3 **Sync now** (Şimdi senkronize et) öğesine dokunun.

İpucu

- Verileri manuel olarak senkronize etmek için  öğesine basabilir ve uygulamada **Refresh** (Yenile) öğesini seçebilirsiniz.

PC'den içerik aktarma

Bir USB kablosu kullanarak cihazı bir PC'ye bağlayın. PC'nizden cihaza uygulama veya ortam dosyası aktarmak için aşağıdaki işlemleri yapın:

- Windows Gezgini'nde uygulama veya ortam dosyalarını PC'den sürükleyip cihaza bırakın;

- Cihazdan **Philips Songbird** uygulamasını kurun. **Philips Songbird** kullanarak PC ortam kitaplığınız ile **Connect** ürününü senkronize edin.

Windows Gezgini'nde sürükle ve bırak özelliği

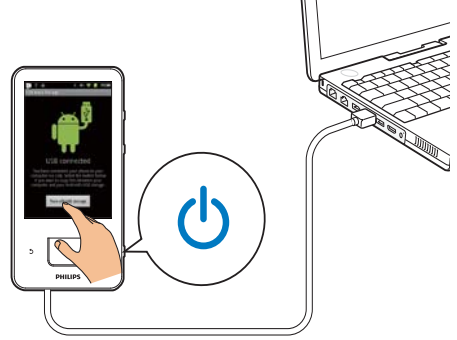

- 1 USB kablosunu kullanarak cihazı bir PC'ye bağlayın.
 - Cihazın açıldığından emin olun.
- 2 Cihazda USB depolama özelliğini açın:
 - Açılan ekranda **Turn on USB storage** (USB depolamayı aç) öğesine dokunun.
- 3 PC'de **Bilgisayarım** veya **Bilgisayar** öğesini tıklatın.
 - **Connect** ürününü bulun;
 - dosyaları/klasörleri bulun.
- 4 PC'den **Connect** ürününe dosyaları/klasörlerini sürükleyip bırakın.

Not

- USB depolama moduna geçtiğinizde **Connect** ürününüzde ortam dosyalarını oynatamazsınız. Cihazda ortam dosyalarını oynatmak için USB depolama modunu kapatın.

Dosyaların dosya klasörü ile organize edilmesi

- Fotoğrafları ya da dosyaları klasörler altında organize edebilirsiniz.

Ortam dosyalarını dosya bilgisi ile organize etme

- Ortam dosyalarında dosya bilgisi (meta etiket ya da ID3 etiket) varsa, dosyaları cihaz üzerinde başlığa, sanatçıya, albüme veya tarza göre sıralayabilirsiniz. Bilgileri düzenlemek için **Windows Media Player 11** veya **Philips Songbird** gibi ortam yönetme yazılımını kullanın.

Philips Songbird üzerinden senkronize etme

Philips Songbird üzerinden bir PC'deki müzik, video veya fotoğrafları cihazla senkronize edebilirsiniz. Senkronizasyon işlemi ortam dosyalarının cihazda oynatılabilir formata dönüştürülmesini sağlar.

Philips Songbird yazılımının Kurulumu

- 1 USB kablosunu kullanarak cihazı bir PC'ye bağlayın.
- 2 Cihazda USB depolama özelliğini açın:
 - Açılan ekranda **Turn on USB storage** (USB depolamayı aç) ögesine dokunun.
- 3 Bilgisayarınızda, **Bilgisayarım** (Windows XP / Windows 2000) / **Bilgisayar** (Windows Vista / Windows 7) ögesini seçin.
 - ↳ Philips Songbird **setup.exe** dosyası görüntülenir.
- 4 Kurulumu başlatmak için **setup.exe** dosyasını çift tıklayın.

Philips Songbird'e ortam dosyası aktarın

Philips Songbird yazılımını bir PC'de ilk kez çalıştırdığınızda, var olan ortam dosyalarını **Philips Songbird** yazılımına taşımak için aşağıdakileri belirtildiği gibi yapın:

- Var olan bir iTunes kitaplığını taşımak için iTunes ortam klasörünü seçin;
- Var olan ortam dosyalarını aramak ve aktarmak için ortam klasörünüzde arama yapın.
 - ↳ Ortam klasörü **Philips Songbird** yazılımının izleme klasörü olarak ayarlanır.

iTunes ortam klasörünü ayarlamak için,

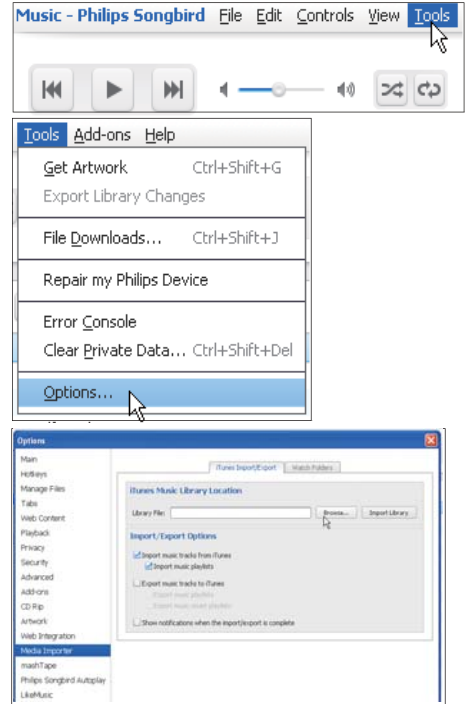

- 1 Philips Songbird yazılımında, **Araçlar > Seçenekler** sekmelerine gidin.
- 2 **Ortam Dosyası Taşıyıcı** ve sonra **iTunes Taşıyıcı** sekmelerini seçin.
- 3 Kütüphanenizin yerini ve seçeneklerini doğrulayın.

- 4 Kitaplık sekmesinin yanındaki **Kitaplığı Taşıyın** tuşunu tıklayın.
↳ Yazılım, iTunes kütüphanesini **Philips Songbird** uygulamasına alır.

İzleme klasörünü ayarlamak için, **Philips Songbird** yazılımında, izleme klasörünün ayarlanması aşağıdaki gibidir:

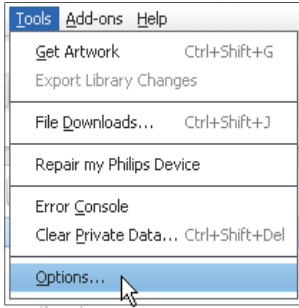
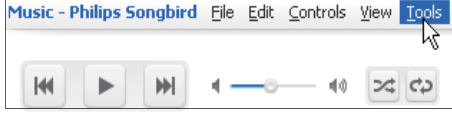

- 1 Araçlar > Seçenekler sekmelerini seçin.
- 2 Seçenekler'de, **Ortam Dosyası Taşıyıcı** sekmesini seçin. Sonra, **İzleme Klasörleri** sekmesini seçin.
- 3 **İzleme Klasörleri** sekmesinde, onay kutusunu gösterildiği gibi işaretleyin.
- 4 **Tarama** seçeneğini tıklayın ve merkezi klasörü (örneğin, D:\Songbird ortam dosyaları) izleme klasörü olarak ayarlayın.

- ↳ Ortam dosyaları merkezi klasöre eklenip çıkarıldıkça **Philips Songbird** yazılımına da eklenir ve çıkarlar.

Philips Songbird üzerinden senkronize edin Cihazı **Philips Songbird** yazılımına ilk kez bağladığınızda, cihaz için otomatik senkronizasyon veya manuel senkronizasyonu seçin.

Cihazda USB depolama modunu açtığınızdan emin olun (bkz. 'USB bağlantı modlarını seçme' sayfa 9).

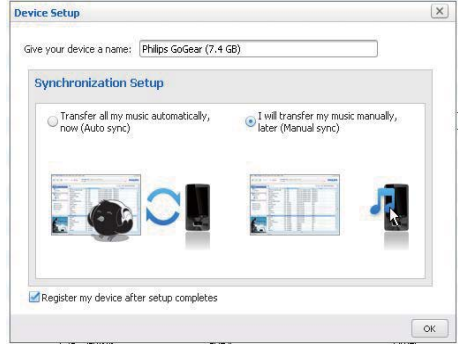

Senkronizasyon ayarlarını daha sonra değiştirmek için,

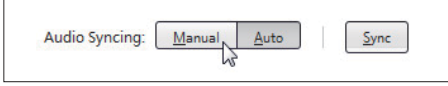
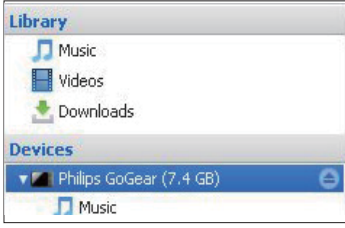

- 1 **Devices** (Cihazlar) altında cihazı seçin.
- 2 **Manuel** ya da **Otomatik** öğesini seçin.
- 3 Seçimi onaylamak için, **Uygula** öğesini tıklattın.

Otomatik senkronizasyon

- Otomatik senkronizasyon seçeneğini seçtiyseniz, cihazı PC'ye bağladığınız zaman otomatik senkronizasyon otomatik olarak başlatılır;
- Alternatif olarak, **Devices** (Cihazlar) altında cihazı seçin ve **Sync** (Senkronize et) öğesini tıklattın.

Manuel Senkronizasyon

Seçilen çalma listelerini manuel olarak aktarmak için,

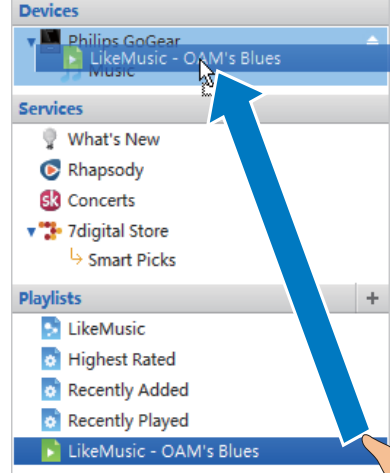

- 1 Çalma listelerini seçin.
- 2 Çalma listelerini **Connect** ürününe sürükleyip bırakın.

Seçilen ortam dosyalarını manuel olarak aktarmak için,



- 1 İçerik panelinde, seçtiğiniz bir ortam dosyasına sağ tıklattın.
- 2 **Cihaz Ekle** > **Connect** seçeneğini seçin.
↳ Seçilen dosyalar **Connect** ürününe aktarılır.

İpucu

- Birden çok dosyayı aynı anda seçebilmek için seçenekleri tıklarırken **Ctrl** tuşunu basılı tutun.

Klasör görünümü

 ile cihazın dahili hafızasındaki dosyaları bulabilir ve yönetebilirsiniz.

Dosyaları bulma

Ana ekranda  öğesine dokunun. **Connect** dahili hafızasında sakladığınız dosyaları bulabilirsiniz.

Dosyaları yönetme

 altında aşağıdaki işlemleri yaparak dosyaları yönetebilirsiniz:

- Dahili hafızadaki dosyaları/klasörleri silin.

Dosyaları/klasörleri silmek için,

- 1 Dosyalar/klasörler ekranında  tuşuna basın ve **Delete** (Sil) öğesini seçin.
↳ Dosyaların/klasörlerin yanında onay kutuları listesi görüntülenir;
- 2 Dosyaları/klasörleri seçmek veya seçimi kaldırmak için onay kutularına dokunun.
- 3 Seçeneklerinizi seçin ve belirtildiği gibi onaylayın.

Dosyaları paylaşma

 altında Bluetooth üzerinden dosyaları paylaşabilirsiniz.

- 1 Dosya listesi ekranında  > **Send via BT** (BT üzerinden gönder) öğesine basın.
↳ Dosyaların yanında onay kutuları listesi görüntülenir.
- 2 Dosyaları seçmek veya seçimi kaldırmak için onay kutularına dokunun. Belirtildiği gibi onaylayın.
- 3 **Connect** üzerinde bir Bluetooth cihazıyla eşleştirin:
 - Cihazı bulmak ve eşleştirmek için **Scan for devices** (Cihazları tara) öğesine dokunun.

- Alternatif olarak, gönderime başlamak için eşleştirilmiş bir cihaza dokunun.
↳ **Connect** Bluetooth cihazına bağlandığında, ekranda  görüntülenir:

- 4 Bluetooth cihazında dosyaları alın:
 - İstendiğinde onaylayın;
 - İstendiğinde dosyaları kaydedin.



6 Cihazda arama yapma

Google Search servisinin hızlı arama kutusunu kullanarak

- web'de arama yapabilir; ve/veya
- cihazda uygulama veya Gmail kişilerini arayabilirsiniz.

Hızlı arama kutusunu kullanma

Google Search servisine Ana ekrandan erişebilirsiniz. Web'de arama yapmak veya cihazınızda kurulu uygulamaları ya da Gmail kişilerini aramak için hızlı arama kutusunu kullanın.



- 1 Cihazı İnternet'e bağladığınızdan emin olun.
- 2 Ana ekran üzerinde parmağınızı hızlı arama kutusuna kaydırın.
- 3 Arama kutusuna veya  öğesine dokunun.
- 4 Arama seçeneğini belirleyin:
 - Açılır listeden **bir seçeneği belirleyin**.
 - Gerekirse açılır listeyi görüntülemek için  öğesine dokunun.



- 5 Aramayı başlatın:
 - Arama kutucuğuna dokunun;
↳ Ekran klavyesi görüntülenir.
 - Arama yapmak için şifrenizi girin;
 - Aramayı başlatmak için  öğesine dokunun.

Arama seçeneklerini belirleme

Arama seçeneklerinizi hızlı arama kutusu üzerinden belirleyebilirsiniz.

- 1 Arama kutusuna veya  öğesine dokunun.
- 2  > **Search settings** (Arama ayarları) öğesine basın.
- 3 Bir seçenek seçmek için dokunun.
↳ Fonksiyon etkinleştirilmişse, onay kutusu işaretlenir.

Google Search: Web'de Google Search için seçeneklerinizi belirleyin.

Aranabilir öğeler: Cihaz üzerinde arayabileceğiniz öğeleri belirleyin.



Arama kısayollarını temizle: Önceki arama sonuçlarına ait kısayolları temizleyin. Bu kısayollar hızlı arama kutusunun altında görüntülenir.

Sesli arama



Ses ile arama yapmak için Google Sesli Arama servिसinden yararlanın.

Not

- Sesli Arama yalnızca bazı dillerde kullanılabilir.

- 1 **Connect** ürününü İnternet'e bağladığınızdan emin olun.
- 2 Ana ekranda parmağınızı  öğesine kaydırın.
 - Alternatif olarak parmağınızı hızlı arama kutusuna kaydırın.  tuşuna dokunun.
- 3 Aramayı başlatın:
 - Arama için anahtar kelimeyi sesli söyleyin.

7 Müzik ve videolar

Cihazın ortam kitaplığındaki müzik ve video dosyalarını çalmak/oyunmak için  veya  veya Philips Songbird ögesine gidin.

Philips Songbird yazılımından müzik çalma

 Philips Songbird ile müzik dinlemek için Philips ses seçeneklerini seçebilirsiniz.

Philips ses seçenekleri

- Philips Songbird yazılımında  tuşuna basın ve [Ayarlar] > [Philips Ses Seçenekleri] seçimini yapın.

[FullSound]	Müzik sıkıştırma (MP3, WMA gibi) kaybedilen ses ayrıntılarını geri yükleyin.
[Ses Kişiselleştirme]	Ses ayarlarını seçmek için ekranda parmağınızı sürükleyin.

İpucu

- [FullSound] ve [Ses Kişiselleştirme] seçeneklerinden birini seçtiğinizde, diğeri kapanır.

Stereo Bluetooth kulaklıkla çalma seçeneklerini belirlemek için,

Stereo Bluetooth kulaklıkla müzik dinlerken Bluetooth kulaklıktaki kontrolleri kullanarak çalma seçeneklerini belirleyebilirsiniz.





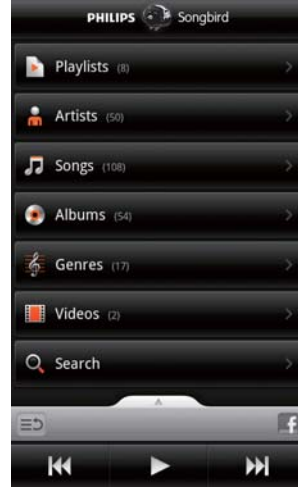

- Philips Songbird yazılımında  tuşuna basın ve [Ayarlar] > [Kulaklık kontrolleri] seçimini yapın.

Müzik kitaplığında tarama yapma

Şarkı bilgilerine göre müziğin bulunması

Kitaplık ekranında müzikleri sanatçıya, başlığa veya albüme göre bulun.



- Kitaplıkta sıralama yapmak için kitaplık ekranında ,  veya  ögesine dokununuz.
↳ Müzik kitaplığı, şarkı bilgilerine göre alfabetik olarak sıralanır.
↳ Kitaplığı albüme göre sıraladığınızda, kullanılabilir albüm kapağı görüntülenir.
- Seçilen alfabeyle başlayan öğeleri aramak için ,  veya  üzerinde Superscroll ögesini kullanın:

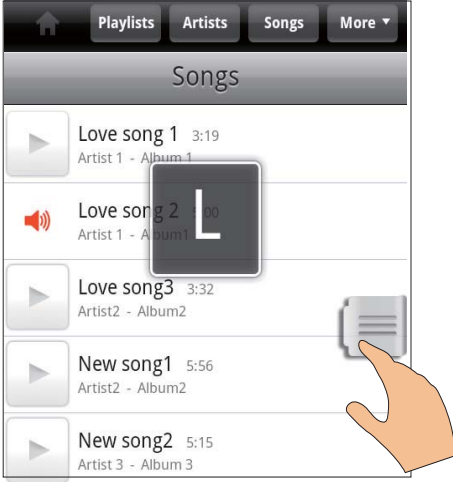

- Parmağınızı öğelerin listesi üzerinde yukarı/aşağı kaydırın;
 - ↳ Kaydırma çubuğu görüntülenir.
- Kaydırma çubuğuna basın ve tutun.
 - ↳ Açılan metin kutusunda geçerli alfabe görüntülenir.
- Bir alfabe seçmek için alfabeye ulaşana kadar kaydırma çubuğunu yukarı/aşağı kaydırın.
 - ↳ Listenin en üstünde alfabeye başlayan ilk öğe görüntülenir.

İpucu

- Superscroll, veya altındaki uzun öğe listesinde bulunmaktadır.

Anahtar sözcüğe göre müzik bulma

Kıtaplık ekranında hızlı arama kutusuna anahtar sözcük girmek için öğesine dokununuz.

Tarza göre müzik bulma

Cihazda kıtaplığı pop, rock veya blues gibi tarzlara göre arama yapabilirsiniz. Bir PC'de Windows Media Player 11 ve Philips Songbird

gibi bir ortam yönetme yazılımı kullanarak şarkı bilgilerini düzenleyin.

- Kıtaplık ekranında istediğiniz tarzı bulmak için tarz düğmesine dokununuz.

Çalma listesine göre müzik bulma

Cihazda birlikte çalmak istediğiniz şarkılar için çalma listesi oluşturabilirsiniz.

- Kıtaplık ekranında öğesine dokunarak bir çalma listesi bulun.

Müzik çalma

- 1 Müzik kıtaplığında müzik bulmak için tarama yapın.
- 2 Çalmayı başlatmak için sanatçının, albümün, şarkının, tarzın veya çalma listesinin yanındaki öğesine dokununuz.
 - ↳ Sanatçıya, albüme, şarkıya, tarza veya çalma listesine göre çalma işlemi başlar.

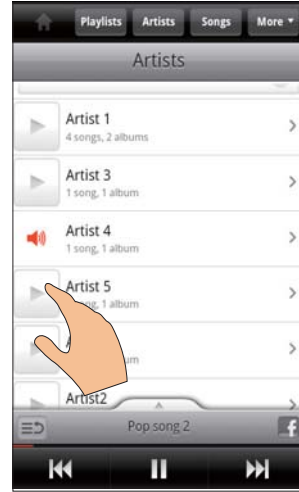

Çalma ekranını göstermek veya gizlemek için,

- öğesini yukarı/aşağı sürükleyin.



Çalma ekranında çalma seçeneklerini belirlemek için,

	Öğeler listesine dönmek için dokunun
	Seçili klasör içindeki bütün şarkıları rastgele bir sırada çalmak için dokununuz.
	Tekrarlama seçeneğini seçmek için bir ya da bir kaç kez dokununuz: Hepsini tekrarla: Seçili klasör içindeki bütün şarkıları tekrarlamak için dokununuz. Tek bir şarkıyı tekrarla: Çalan şarkıyı tekrarlamak için dokununuz.
	Oynatmayı duraklatmak veya devam ettirmek için dokununuz.
	Şarkıları atlamak için dokununuz; Geçerli şarkıda hızlı ileri alma veya geri alma için parmağınızı tutun.

Çalma ekranını kilit ekranı olarak kullanın,
Müzik çalarken belirli bir süre sonunda ekran otomatik olarak kilitlenir. Çalma ekranı kilit ekranı olarak ayarlandığında, kilit ekranında çalma seçeneklerini belirlemek için / ögesine basın.

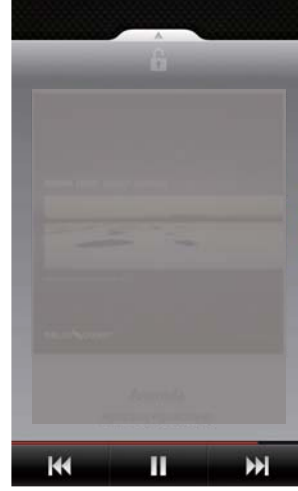

Kilit ekranını kapatmak için,

- Philips Songbird yazılımında tuşuna basın ve **[Kilitleme ekranı aracı]** seçimini kaldırın.

Çevrimiçi servislere bağlanma

Philips Songbird ile müzik çalarken çevrimiçi servislere bağlanabilirsiniz.

Flickr'dan fotoğraf yayınlayın

Flickr, geçerli sanatçıya ait kullanılabilir fotoğrafları cihazda yayınlatabilir.

- Cihazı İnternet'e bağladığınızdan emin olun.
- Çalma ekranında **2** tuşuna iki kez dokunarak **Flickr** ögesini açın.
 - Geçerli şarkıyla birlikte kullanılabilir fotoğraflar yayınlanır.

Facebook üzerinden sevdiğiniz şarkıları arkadaşlarınıza bildirin

- Çalma ekranında **1** tuşuna dokununuz.

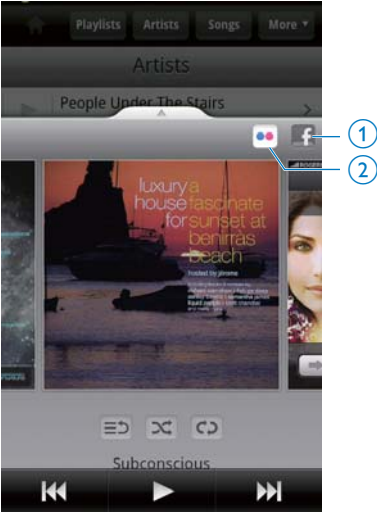

Last .fm'e şarkı bilgilerini gönderin
Connect ürününde dinlediğiniz şarkıların
bilgilerini Last .fm'e göndermek için,

- 1 Philips Songbird yazılımında  tuşuna basın ve [Last.fm skroplama] seçimini yapın.
↳ Fonksiyon etkinleştirilmişse, onay kutusu işaretlenir.
- 2 Müzik çalarken, cihazı İnternet'e bağladığınızdan emin olun.

Ekranlar arasında geçiş yapma

Philips Songbird yazılımında kitaplık ekranı, çalma ekranı ve öğeler listesi arasında geçiş yapmak için aşağıdaki işlemleri uygulayın:

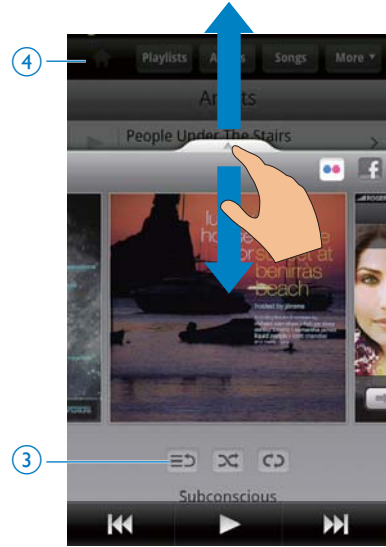

Çalma ekranını göstermek veya gizlemek için,

-  ögesini yukarı/aşağı sürükleyin.

Çalma ekranında öğeler listesine geri dönmek için,

-  tuşuna dokununuz.

Kitaplık ekranına geri dönmek için,

-  tuşuna dokununuz.

Çalma listeleri

Birlikte çalmak istediğiniz şarkılar için çalma listesi oluşturabilirsiniz.

Şarkıları bir çalma listesine ekleme

- 1 Kitaplık ekranında bir sanatçı, albüm, şarkı veya tarz seçin.
- 2 Sanatçıya, albüme, şarkıya veya tarza dokununuz ve açılır ekran görüntülenene kadar bekletin. [Çalma listesine ekle...] tuşuna dokununuz.
- 3 Bir çalma listesi seçin veya oluşturunuz.
↳ Seçilen şarkı ya da bir sanatçı, albüm veya tarz altındaki tüm şarkılar çalma listesine eklenir.

Bir çalma listesini yeniden adlandırma

- 1 Bir çalma listesi seçin.
- 2 Açılır ekran görüntülenene kadar çalma listesi üzerinde parmağınızı bekletin. **[Yeniden Adlandır]** tuşuna dokunun.
↳ Ekran klavyesi görüntülenir.
- 3 Çalma listesinin adını düzenleyin.
↳ Çalma listesi yeniden adlandırılır.

Çalma listesinden bir şarkıyı kaldırma

- 1 Bir çalma listesinde bir şarkıyı seçin veya çalın.
- 2 Açılır ekran görüntülenene kadar şarkı üzerinde parmağınızı bekletin. **[Çalma listesinden çıkar]** tuşuna dokunun.
↳ Seçilen şarkı çalma listesinden kaldırılır.

Çalma listesi silme

- 1 Bir çalma listesi seçin.
- 2 Açılır ekran görüntülenene kadar çalma listesi üzerinde parmağınızı bekletin. **[Sil]** tuşuna dokunun.
↳ Çalma listesi silinir.

Philips Songbird yazılımından video oynatma

Philips Songbird ile video oynatımı için Philips ses seçeneklerini seçebilirsiniz.

Philips ses seçenekleri

- Video oynatma ekranı üzerinde, **[Ses]** tuşuna basın ve **[Ayarlar] > [Philips Ses Seçenekleri]** öğesini seçin.

Surround Ses Surround ses etkisi

Video kitaplığına gözatma

Videoları başlığa göre bulma

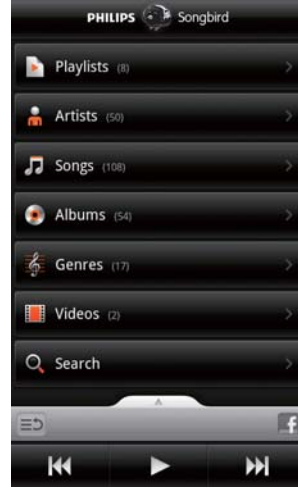

- Kitaplık ekranında **[Video]** öğesine dokunun.
↳ Video kitaplığı, başlığa göre alfabetik olarak sıralanır.

Videoları anahtar sözcüğe göre bulma

Kitaplık ekranında hızlı arama kutusuna anahtar sözcük girmek için **[Arama]** öğesine dokunun.

- Alternatif olarak video kitaplığındaki arama kutusuna dokunun.

Videoların oynatılması

- 1 Video kitaplığında video bulmak için tarama yapın.
- 2 Oynatımı başlatmak için videonun yanındaki **[Oynat]** öğesine dokunun.
↳ Video oynatımı başlatılır.

Oynatma ekranında oynatma seçeneklerini belirlemek için,

[Duraklat] Oynatmayı duraklatmak veya devam ettirmek için dokunun.

[Geri Al] / **[İleri Al]** Geçerli şarkıda hızlı ileri alma veya geri alma için parmağınızı tutun.

[Atla] / **[Atla]** Şarkıları atlamak için dokunun.

8 Galeri

☰ veya 🗑️ ögesine gidin ve:

- cihazda sakladığınız videoları oynatın/ fotoğrafları görüntüleyin.

Kitaplığa gözetme

- 1 Ana ekrandan 🗑️ seçeneğine gidin.
↳ Fotoğraf ve video klasörleri görüntülenir.
- 2 Bir klasöre dokunun.
↳ Klasördeki fotoğraf ve videolar görüntülenir.

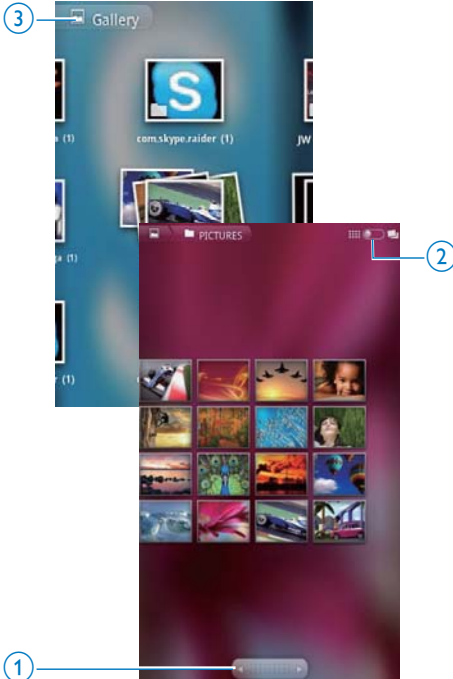

Fotoğraf veya videolara gözetmek için,

- Ekranda parmağınızı sola/sağa kaydırın; veya

- Önceki veya sonraki sayfada bulunan fotoğraf veya videolara geçmek için 1 tuşuna dokunun.

Fotoğraf veya videoları küçük resim olarak veya tarihe göre sıralı olarak listelemek için,

- 2 tuşunu sürükleyin.

Galeri ana menüsüne gitmek için,

- 3 tuşuna dokunun.

Videoların oynatılması

- 1 Video kitaplığında video bulmak için tarama yapın.
- 2 Oynatmayı başlatmak için bir videoya dokunun.
↳ Oynatma ekranı görüntülenir.

Çalma seçeneklerini seçme

Oynatma ekranında, oynatma seçeneklerini belirlemek için simgelere dokunun:

- || / ▶ Oynatmayı duraklatmak veya devam ettirmek için dokunun.
- ◀ ▶ Geri veya ileri arama yapmak için parmağınızı bekletin.
Alternatif olarak, arama yapmak için ilerleme çubuğunu video içinde sürükleyin.

Ses seçeneklerini seçme

Ses ayarlarının seçilmesi

- Oynatma ekranında 🗑️ ögesine basarak **Surround Sound** (Surround Ses) ögesini seçin/seçimini kaldırın.

Resimleri görüntüleme

- Görüntülemeyi başlatmak için bir fotoğrafa dokunun.
↳ Oynatma ekranı görüntülenir.

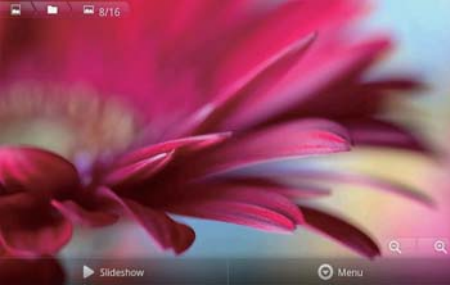

Oynatma ekranında oynatma seçeneklerini belirlemek için,

- Gerekirse, ekran düğmelerini görüntülemek için ekrana dokununuz.

▶ Slayt gösterisini başlatmak için dokununuz. Fotoğrafları tek tek görüntüleyebilirsiniz.

🔍 Fotoğrafta yakınlaştırma veya uzaklaştırma yapmak için dokununuz.

Resmi döndürmek için,

- 1 Oynatma ekranında **Menu** (Menü) ekran düğmesine dokununuz ve **More** (Daha fazla) öğesini seçiniz.
↳ Seçenekleri içeren bir liste açılır.

- 2 **Rotate Left** (Sola Döndür) veya **Rotate Right** (Sağa Döndür) öğesine dokununuz.

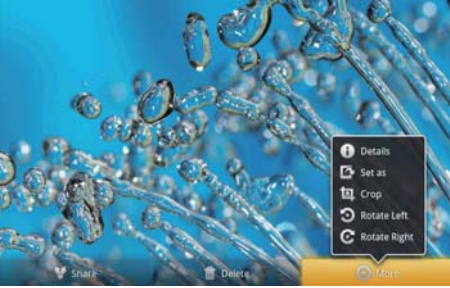

Fotoğrafları kırpma

Bir fotoğrafı kırparak boyutunu azaltabilirsiniz. Aşağıdaki durumlarda bir fotoğrafı düzenleyin veya kırpın:

- fotoğrafı e-posta, Bluetooth veya sosyal paylaşım siteleri üzerinden paylaşırken; veya

- fotoğrafı duvar kağıdı olarak ayarladığınızda.
- 1 Bir resmi görüntüleyin (bkz. 'Resimleri görüntüleme' sayfa 34).
 - 2 Oynatma ekranında **Menu** (Menü) ekran düğmesine dokununuz ve **More** (Daha fazla) öğesini seçiniz.
 - 3 **Crop** (Kırp) öğesine dokununuz.
↳ Bir kırpma çerçevesi açılır.
 - 4 Kırpma çerçevesi içinde saklamak istediğiniz alanı seçiniz:
 - Alanı seçmek için parmağınızı sola/sağa kaydırınız;
 - Alanı orantılı olarak genişletmek/daraltmak için çerçevenin bir köşesini sürükleyiniz;
 - Alanı gereken oranda genişletmek/daraltmak için çerçevenin köşelerini sürükleyiniz.
 - 5 **Save** (Kaydet) öğesine dokununuz.
↳ Kırpılmış versiyon kaydedilmiştir.

Bir resmin duvar kağıdı olarak ayarlanması

Bir fotoğrafı Ana ekran duvar kağıdı olarak ayarlayabilirsiniz.

- 1 Bir resmi görüntüleyin (bkz. 'Resimleri görüntüleme' sayfa 34).
- 2 Oynatma ekranında **Menu** (Menü) ekran düğmesine dokununuz ve **More** (Daha fazla) öğesini seçiniz.
- 3 **Set as** (Farklı ayarla) öğesine dokununuz ve **Wallpaper** (Duvar kağıdı) öğesini seçiniz.
- 4 İstediğinizde, fotoğrafı kırpın.

Fotoğrafların silinmesi

- 1 Bir resmi görüntüleyin (bkz. 'Resimleri görüntüleme' sayfa 34).
- 2 Oynatma ekranında **Menu** (Menü) ekran düğmesine dokununuz ve **Delete** (Sil) öğesini seçiniz.
↳ Geçerli fotoğraf siliniz.

9 Tarayıcı

 ile Web sayfalarında gezinebilirsiniz.

- 1 Ana ekranda  ögesine dokunun.
- 2 Metin girişini başlatmak için bir metin kutusuna dokunun.
↳ Ekran klavyesi görüntülenir.
- 3 Bir web adresi girin.
- 4 Ekran klavyesinde **Go** (Git) ögesine dokunun.

Yeni bir web sayfası açmak için,

- Web sayfası ekranında  tuşuna basın ve **New window** (Yeni pencere) ögesini seçin.
↳ Başka bir Web sayfasına geçebilirsiniz.

Ekranlar arasında geçiş yapma



- 1 Web sayfası ekranında  tuşuna basın ve **Windows** (Pencereler) ögesini seçin.
- 2 Seçilen Web sayfasına dokunun.

Bir yer imi ekleme

Bir yer imi ekleyin. Daha önce ziyaret edilmiş bir Web sayfasına kolayca erişebilirsiniz.

- 1 Bir Web sayfasına gidin.
- 2  tuşuna basın ve **More** (Daha fazla) > **Add bookmark** (Yer imi ekle) ögesini seçin.
↳ Bir ekran açılır.
- 3 Adları ve web adreslerini düzenleyin.
↳ Web sayfasına bir yer imi eklenir.

Yer imlerindeki bir Web sayfasına girmek için

- 1 Ana ekranda  ögesine dokunun.
- 2 Bir yer imi seçmek için  > **Bookmarks** (Yer imleri) ögesine basın.
↳ Yer imlerindeki Web sayfasına girersiniz.

10 Maps



Ana ekrandan  seçeneğine gidin. Wi-Fi ağları üzerinden **Maps** servislerini kullanabilirsiniz: **My location, Directions, Places, Navigation, Latitude.**

Maps servislerini kullanmak için,

- 1 Wi-Fi ağları üzerinden **Maps** servislerine bağlanın.
 - Ana ekrandan  > **Location & security** (Konum ve güvenlik) > **Use wireless networks** (Kablosuz ağları kullan) öğesine gidin. İşlevi açmak için dokununuz.
 - ↳ Fonksiyon etkinleştirilmişse, onay kutusu işaretlenir.
- 2 Cihazınız **Wi-Fi ağına bağladığınızdan emin olun.**

Konumunuzu bulma

My location uygulaması ile bulunduğunuz konumu harita üzerinde görüntüleyebilirsiniz.

- 1  seçeneğine gidin.
 - ↳ Bir harita görüntülenir.
- 2 Harita üzerinde  öğesine dokununuz.
 - ↳ Konumunuz harita üzerinde güncellenir.
 - ↳ Mavi bir ok, harita üzerinde yaklaşık konumunuzu gösterir.

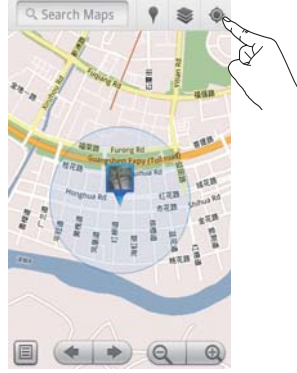



Yer arama

 uygulamasında belirli bir yer ya da belirli bir yer türü için yol tarifi alabilirsiniz.

Directions

Directions ile belirli bir yer için yol tarifi alabilirsiniz.

- 1  altında harita üzerindeki hızlı arama kutusuna dokununuz.
 - Alternatif olarak  tuşuna basın ve  öğesini seçin.
 - ↳ Ekran klavyesi görüntülenir.
- 2 Arama öğesini girin.
 - ↳ Arama sonuçları harita üzerinde görüntülenir.

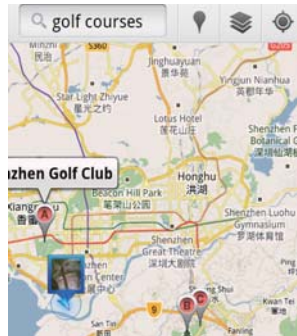



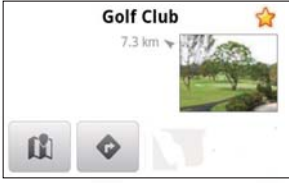

- 3 Bir arama sonucuna dokunun.
↳ Hedef için bir bilgi sayfası görüntülenir.



- 4 Bilgi sayfasında, seçeneklerinizi seçmek için dokunun:
- 📍 : Hedefe doğru tarif almak için dokunun.
 - 🗺️ : Hedefi haritada görüntülemek için dokunun.
 - ★ : Hedefe yıldız eklemek için dokunun.

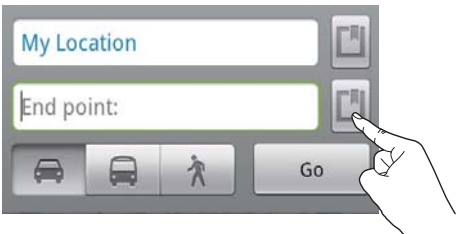

Alternatif olarak,

- 1 Haritada  tuşuna basın ve  **Directions** (Yol tarifi) ögesini seçin.
- 2 Ulaşım şeklini belirleyin (araba, otobüs veya yürüme).
- 3 Başlangıç ve bitiş yerlerini seçin:
- Başlangıç yeri olarak **My Location** (Konumum) ögesini kullanın. Başka bir seçeneği kullanmak için metin kutusunun yanındaki  ögesine dokunun.
 - Başlangıç ve bitiş yerlerini arayın. Başka bir seçeneği kullanmak için metin kutusunun yanındaki  ögesine dokunun.
- 4 Go (Git) ögesine dokunun.





Places

Places uygulaması ile otel, restoran, benzin istasyonu ve ATM gibi bulunduğunuz yerin yakınındaki belirli yerleri arayabilirsiniz.

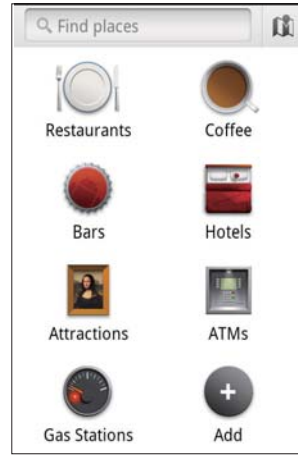
- 1  altında, harita üzerinde  ögesine dokunun.
- Alternatif olarak Ana ekranda, seçenekler listesinden  ögesine dokunabilirsiniz.
- ↳ Yerlerin listesi görüntülenir.



- 2 Bir yer türüne dokunun.
↳ Arama sonuçları görüntülenir.
- 3 Bir arama sonucuna dokunun.
↳ Hedef için bir bilgi sayfası görüntülenir.
- 4 Bilgi sayfasında, seçeneklerinizi seçmek için dokunun:
-  : Hedefe doğru tarif almak için dokunun. Başka bir ulaşım şekli seçmek için, aşağı açılır menüye dokunun.
 -  : Hedefi haritada görüntülemek için dokunun.
 - ★ : Hedefe yıldız eklemek için dokunun.

Haritayı görüntüleme

Konumlarınıza yıldız ekleme

Harita üzerinde konumları hızlı şekilde bulmak için sık kullandıklarınıza yıldız ekleyin.

- 1 Harita üzerinde bir konuma dokunun ve bekletin.
↳ Adresi yüklemek için bir kutu açılır.
- 2 Açılan adres kutusuna dokunun.
 - Bir arama sonucuna dokunun.
↳ Hedef için bir bilgi sayfası görüntülenir.
- 3 ★ tuşuna dokunun.

Görünümü seçin

- Harita üzerinde  öğesine dokunun.
↳ Bir görünüm seçebilirsiniz.

Trafik Rota üzerindeki gerçek zamanlı görünümü: trafiği işaretlemek için yeşil, sarı veya kırmızı renkleri kullanın.

Uydu Rotayı 3 boyutlu bir uydu görünümü: görünümünde görüntüleyin.

Arazi Yüzey özelliklerini görüntüleyin. görünümü:

Latitude: Haritada Latitude kişilerini görüntüleyin.

Navigasyon

Varış noktaları için arama yapmak ve gezmek için **Navigation** uygulamasını kullanın. Ana ekranda, seçenekler listesinden  öğesine dokunun.

Bir varış noktası için arama yapın

- 1 Ulaşım şeklini belirleyin (araba, otobüs veya yürüme).
- 2 Bir varış noktası için aşağıdaki yolları kullanarak arama yapın:
 - Varış noktasının adını girin;
 - Varış noktasının adını sesli söyleyin;

- Latitude yoluyla sizinle konum bilgisini paylaşan kişiyi bulun; veya
- Daha önce yıldız eklediğiniz yerler arasında arama yapın.

Bir varış noktasına doğru gezin



- 1 Arama sonuçları listesinde bir varış noktasına dokunun.
- 2 Varış noktasına doğru gezinmek için seçeneği seçin.
 - Rotayı harita üzerinde görüntülemek için seçeneği seçin.

Konumları arkadaşlarınızla paylaşma

Arkadaşlarınızla konum bilginizi paylaşmak için **Latitude** servisini kullanın.





Latitude servisine bağlanın

Latitude servisini ilk kullanışınızda kaydolmak için Gmail adresinizi kullanın.

-  altında  tuşuna basın ve harita üzerinde **Join Latitude** (Latitude'a katıl) öğesini seçin.
- Alternatif olarak, Ana ekranda  **Latitude** öğesine dokunabilirsiniz.



Arkadaş ekleme

Latitude'a bağlandıktan sonra **Latitude** ekranından arkadaşlarınızı ekleyin.

- 1  altında  tuşuna basın ve harita üzerinde **Latitude** öğesini seçin.
 - Alternatif olarak, Ana ekranda  **Latitude** öğesine dokunabilirsiniz.
↳ Latitude arkadaşlarınızın listesi görüntülenir.
- 2  öğesine basın ve **Add friends** (Arkadaş ekle) öğesini seçin.
 - Gmail kişilerinizden ekleyin; veya
 - Metin kutusuna bir e-posta adresi girin.
↳ Kişilerinize bir e-posta adresi gönderilir.



- ↳ Arkadaşınız bir Latitude kullanıcısıysa ve davetinizi kabul ederse, konum bilgilerinizi arkadaşınızla paylaşabilirsiniz.

Arkadaşlarınızın konum bilgisini öğrenme

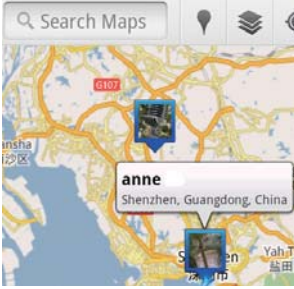
- 1 Harita üzerinde  ögesine dokunun.
↳ Latitude arkadaşlarınızın listesi görüntülenir.
- 2 Bir arkadaşınıza dokunun.
↳ Bir bilgi sayfası açılır.
- 3 Bilgi sayfasında, seçeneklerinizi seçmek için dokunun:
 -  :Arkadaşınızın konumunu haritada görüntülemek için dokunun.
 -  :Arkadaşınızın konumuna yol tarifi almak için dokunun.



Konum bilginizi arkadaşlarınızla paylaşma

- 1 Harita üzerinde  ögesine dokunun.
↳ Latitude arkadaşlarınızın listesi görüntülenir.
- 2 Adınıza dokunun.
↳ Bir bilgi sayfası açılır.
- 3  tuşuna basın ve **Privacy** (Gizlilik) ögesini seçin:
 - otomatik olarak güncellenen konumunuzu paylaşın;

- manuel olarak seçtiğiniz konumunuzu paylaşın; veya
- konumunuzu gizleyin.

Konum bilginizi belirli bir arkadaşınızla paylaşma yöntemini değiştirmek için,

- 1 Latitude arkadaşları listesinden bir arkadaşınıza dokunun.
↳ Bir bilgi sayfası açılır.
- 2 Bir seçenek belirlemek için **Sharing options** (Paylaşım seçenekleri) ögesine dokunun:
 - en uygun konumu paylaş;
 - şehir düzeyinde konumu paylaş; veya
 - konum bilgimi bu arkadaşımıza gösterme.

11 Gmail

Gmail'de e-postalarınıza bakmak için Gmail hesabınızla giriş yapın.

- Ana ekrandan  seçeneğine gidin.

Mesajları etikete göre kontrol edin

- Mesaj listesi ekranında  > **Go to labels** (Etiketlere git) tuşuna basarak mesajları etikete göre (örneğin Gelen Kutusu, Gönderilmiş Öğeler; Tüm Mesajlar) kontrol edin.

Mesaj oluşturun

- Mesaj listesi ekranında  > **Compose** (Oluştur) öğesine basın.

Mesaj gönderdiğinizde imza eklemek için

- Mesaj listesi ekranında  > **More** (Daha fazla) öğesine basın. İmzanızı düzenlemek için **Settings** (Ayarlar) > **Signature** (İmza) öğesini seçin.

Gmail uygulamasında birden fazla hesap kullanın

- Mesaj listesi ekranında  > **Accounts** (Hesaplar) > **Add account** (Hesap ekle) öğesine basın.

Mesajları hesaba göre kontrol etmek için

- Mesaj listesi ekranında  > **Accounts** (Hesaplar) öğesine basın. Hesaptaki mesajları kontrol etmek için bir hesaba dokununuz.

Mesajlarınızı işaretleyin

Mesajlarınızı aşağıdaki yöntemlerle işaretleyebilirsiniz:

- Mesajın etiketini değiştirin;
- Mesaja yıldız ekleyin;
- Mesajı okunmamış olarak işaretleyin.

Mesajı okuduktan sonra  öğesine basın ve seçeneklerinizi seçin.

Mesajlarınızı düzenleyin

Mesajlarınızı aşağıdaki yöntemlerle düzenleyebilirsiniz:

- İlişkili mesajları aynı etiket altına koyun;
- Eski mesajları arşivleyin;

- Gereken şekilde mesajları silin.

1 Mesaj listesi ekranında  > **More** (Daha fazla) öğesine basın. **Settings** (Ayarlar) öğesini seçerek **Batch operations** (Toplu işlemler) öğesini açın.

- ↳ İşlev, **Connect** ürününde devre dışı ise işaret kutucuğu vurgulanır.

2 Mesaj listesi ekranında mesaj seçmek için seçim kutusuna dokununuz.

- ↳ Açılır seçenek listesi görüntülenir.

3 Mesajları seçmek için seçim kutusuna dokununuz.

4 Açılır seçenekler listesinde seçeneğinize dokununuz.

- ↳ Arşivlenen mesajlar All Mail (Tüm Mesajlar) etiketinin altına kaydedilir.

Bildirim seçeneklerini seçin

Mesaj geldiğinde nasıl bildirim alacağınızı seçebilirsiniz.

1 Mesaj listesi ekranında  > **More** (Daha fazla) öğesine basın. **Settings** (Ayarlar) öğesini seçin.

2 Bildirim seçeneklerinizi seçmek için dokununuz.

E-posta bildirimleri	Bildirimler, mesaj geldiğinde üst durum çubuğunda görüntülenir;
Zil sesi seçin	E-posta bildirimi için zil sesi seçin;

Senkronizasyon seçeneklerini seçin

Senkronize edilecek mesajların süresini ve hangi etiketin senkronize edileceğini seçebilirsiniz.

- Mesaj listesi ekranında  > **More** (Daha fazla) öğesine basın. **Labels** (Etiketler) öğesini seçin.

12 E-posta

Connect ürününde, bilgisayarla aynı şekilde e-posta gönderip alabilirsiniz. Aşağıdaki işlemleri yapın:

- Oynaticıda e-posta hesapları kurun.

E-posta hesabınızı kurma



Connect üzerinde e-posta hesaplarınızı kurmak için aşağıdaki yolları uygulayın:

- POP3 veya IMAP e-posta hesaplarınızı kurun; veya
- İşyerinizdeki Exchange gelen kutunuza erişmek için Microsoft Exchange hesabınızı kurun.

POP3/ IMAP hesabınızı kurma

- 1 Ana ekrandan  seçeneğine gidin.
- 2 E-posta hesabınızı kurun:
 - Hesabınız hakkındaki bilgileri girin;
 - pop3 veya IMAP hesabını seçin.
- 3 Kurulumu tamamlamak için ekrandaki talimatları uygulayın.
 - Giden posta sunucusu, gelen posta sunucusu gibi kurulum bilgileri için e-posta servis sağlayıcınıza başvurun.

Bir hesap eklemek için,

- 1 Hesap listesi ekranına gidin:
 - Gerekirse, arka arkaya  tuşuna basın.
 - Alternatif olarak,  tuşuna basın ve mesaj listesi ekranında **Accounts** (Hesaplar) ögesini seçin.
- 2 Hesap listesi ekranında  tuşuna basın ve **Add account** (Hesap ekle) ögesini seçin.

Bir hesabı kaldırmak için,

- 1 Hesap listesi ekranında bir hesaba dokunun ve bekletin.
 - ↳ Bir ekran açılır.

- 2 **Remove account** (Hesabı kaldır) ögesine dokunun.

Hesaplarınıza ilişkin seçenekleri belirlemek için,

- 1 Hesap listesi ekranında bir hesaba dokunun ve bekletin.
 - ↳ Bir ekran açılır.
- 2 **Account settings** (Hesap ayarları) ögesine dokunun.



E-posta mesajlarınızı kontrol etme

E-posta mesajlarınızı aşağıdaki yöntemlerle kontrol edebilirsiniz:

- Bir birleşik gelen kutusu ile kontrol edin;
- Mesajları hesaba göre kontrol edin;
- Yıldız işaretli mesajları kontrol edin;
- Okunmamış mesajları kontrol edin.

Bir birleşik gelen kutusu ile kontrol etme

Bir birleşik gelen kutusu kullanarak farklı hesaplardaki mesajlarınızı kontrol edebilirsiniz.

- 1 Ana ekrandan  seçeneğine gidin.
- 2 Hesap listesi ekranında **Combined Inbox** (Birleşik Gelen Kutusu) ögesine dokunun.
 - Hesap listesi ekranına gitmek için arka arkaya  tuşuna basın;
 - Alternatif olarak,  tuşuna basın ve **Accounts** (Hesaplar) ögesini seçin.
 - ↳ Farklı hesaplardan gelen mesajları işaretlemek için farklı renkler kullanılır.

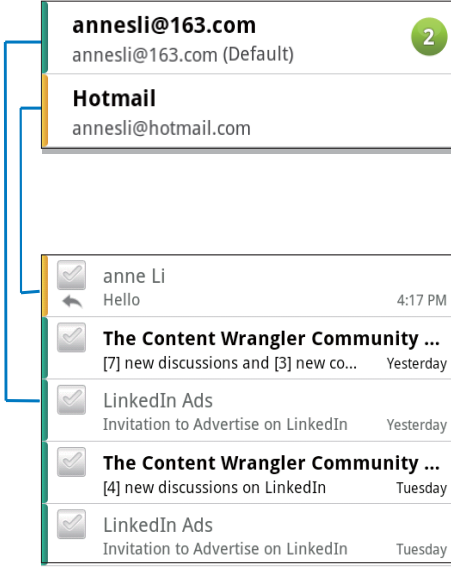



Başka bir klasöre geçmek için,

Gelen kutusu, Gönderilmiş öğeler, Taslaklar ve Giden kutusu gibi farklı klasörlerdeki mesajlarınızı kontrol edebilirsiniz.

- 1 Mesaj listesi ekranında  tuşuna basın ve **Folders** (Klasörler) öğesini seçin.
- 2 Seçilen klasöre dokunun.

Mesajları hesaba göre kontrol etme



Tek bir hesaba ait mesajları kontrol etmek için,

- 1 Hesap listesi ekranına gidin:
 - Gerekirse, arka arkaya  tuşuna basın.
 - Alternatif olarak,  tuşuna basın ve mesaj listesi ekranında **Accounts** (Hesaplar) öğesini seçin.

- 2 Seçilen hesaba dokunun.
 - ↳ Hesaptaki mesajlar görüntülenir.

Yıldız işaretli mesajları kontrol edin

Yıldız işaretli mesajları kontrol etmek için,

- 1 Hesap listesi ekranına gidin:
 - Gerekirse, arka arkaya  tuşuna basın.
 - Alternatif olarak,  tuşuna basın ve mesaj listesi ekranında **Accounts** (Hesaplar) öğesini seçin.
- 2 **Starred** (Yıldız işaretli) öğesine dokunun.
 - ↳ Tüm hesaplardaki yıldız işaretli mesajlar görüntülenir.

Bir mesaja yıldız eklemek için,

- Mesaj listesi ekranında, mesajın yanındaki yıldız dokununuz.
 - ↳ Yıldızlı bir mesaj için yıldız seçilir.

Alternatif olarak,

- 1 Mesaj listesi ekranında, mesajların yanındaki onay kutularına dokununuz.
 - ↳ Onay kutuları seçilir.
- 2 Ekranın en altındaki seçeneğe dokununuz.

Okunmamış mesajları kontrol etme

Okunmamış mesajları kontrol etmek için,

- Mesaj listesi ekranında, okunmamış mesajlar vurgulanır.

Seçilen mesajları okunmuş veya okunmamış olarak işaretlemek için,

- 1 Mesaj listesi ekranında, mesajların yanındaki onay kutularına dokununuz.
 - ↳ Onay kutuları seçilir.
- 2 Ekranın en altındaki seçeneğe dokununuz.





Alternatif olarak,

- 1 Mesaj listesi ekranında, bir mesaja dokununuz ve bekletin.
 - ↳ Seçenekler listesi görüntülenir.

- 2 Mesajı okunmuş veya okunmamış olarak işaretlemek için seçeneğe dokunun.

E-posta mesajları oluşturma

Yeni mesajlar oluşturmak için,

- 1 Mesajı göndermek üzere kullanacağınız hesabı seçmek için hesap listesi ekranına gidin:
 - Gerekirse, arka arkaya  tuşuna basın.
 - Alternatif olarak,  tuşuna basın ve mesaj listesi ekranında **Accounts** (Hesaplar) öğesini seçin.
- 2 Mesaj listesi ekranında  tuşuna basın ve **Compose** (Oluştur) öğesini seçin.
↳ Bir mesaj oluşturmanız için kullanılacak ekran görüntülenir.
- 3 Seçenekleri belirlemek için  tuşuna basın.

Geçerli mesajı yanıtlamak için,

- 1 Mesaj listesi ekranında, seçilen mesajı okumak için dokunun.
↳ Mesajın içeriği görüntülenir.
- 2 Ekrandaki seçeneğe dokunun.

Geçerli mesajı iletmek için,

- Bir mesajı okurken  tuşuna basın ve **Forward** (İlet) öğesini seçin.

Gönderdiğiniz mesajlara imzanızı eklemek için,

- 1 Mesaj listesi ekranında  tuşuna basın ve **Account settings** (Hesap ayarları) öğesini seçin.
- 2 İmzanızı düzenlemek için **Signature** (İmza) öğesini seçin.

E-posta mesajlarını düzenleme

Geçerli mesajı silmek için,

- Mesajı okurken ekran düğmesine dokunun.

Seçilen mesajları silmek için,

- 1 Mesaj listesi ekranında, mesajların yanındaki onay kutularına dokunun.
↳ Onay kutuları seçilir.
- 2 Ekranın en altındaki seçeneğe dokunun.

13 Bluetooth

Aşağıdaki işlemleri Bluetooth üzerinden kablosuz olarak **Connect** ile yapabilirsiniz:

- Başka bir bağlı Bluetooth cihazı ile dosya alış verişini yapmak;
- Stereo Bluetooth kulaklık ile ses dosyalarını dinlemek.

Bluetooth cihazlarıyla bağlantı

Aşağıdaki yolları kullanarak **Connect** ile Bluetooth cihazlarını birbirine bağlayabilirsiniz:

- Başka bir Bluetooth cihazı bağlamak;
- Başka bir Bluetooth cihazına bağlanmak.

İpucu

- Bağlamadan önce, Bluetooth eşleşme kodunu edinmek için, Bluetooth cihaz kullanım kılavuzuna bakın. Alternatif olarak 0000 veya 1234 seçeneklerini deneyin.

Başka bir Bluetooth cihazı bağlama

- 1** Bluetooth cihazında, cihazın başka bir Bluetooth cihazı tarafından algılanabilir olduğundan emin olun.
 - Daha fazla bilgi için Bluetooth cihazının kullanım kılavuzuna başvurun.
- 2** **Connect** üzerinde Bluetooth cihazını aratın:
 - Ana ekranda  > **Wireless & networks** (Kablosuz ve ağlar) > **Bluetooth settings** (Bluetooth ayarları) öğesine dokununuz.
 - Gerekirse, dokunarak **Bluetooth** özelliğini açın;

- ↳ Fonksiyon etkinleştirilmişse, onay kutusu işaretlenir.
- ↳ Durum çubuğunda  görüntülenir.
- **Scan for devices** (Cihazları tara) öğesine dokununuz.
 - ↳ Bulunan cihaz, **Scan for devices** (Cihazları tara) öğesinin altında görüntülenir.

3 Cihazla eşleştirin:



- **Connect** üzerinde cihaza dokununuz ve istendiğinde, parolayı girin;
- Cihaz üzerinde istendiğinde, parolayı girin.
 - ↳ Eşleştirme tamamlandığında bir mesaj görüntülenir.

Başka bir Bluetooth cihazına bağlanma



- 1** **Connect** üzerinde, **Connect** ürününün başka Bluetooth cihazları tarafından görülebildiğinden emin olun:
 - Ana ekranda  > **Wireless & networks** (Kablosuz ve ağlar) > **Bluetooth settings** (Bluetooth ayarları) öğesine dokununuz.
 - Gerekirse, dokunarak **Bluetooth** özelliğini açın;
 - ↳ Fonksiyon etkinleştirilmişse, onay kutusu işaretlenir.
 - **Discoverable** (Görülebilir) öğesine dokununuz.
 - ↳ **Connect**, 120 saniye süreyle görülebilir durumdadır.
- 2** Bluetooth cihazında **Connect** ürününü bulun ve eşleştirin.
 - Prosedür hakkında bilgi için Bluetooth cihazının kullanım kılavuzuna başvurun.

Bluetooth üzerinden dosya gönderme veya alma

Başka bir Bluetooth cihazına dosya gönderme

- 1 Aşağıdakilerden emin olun
 - Bluetooth cihazı ile **Connect** ürünü eşlenmiş olmalıdır;
 - hem **Connect** hem de Bluetooth cihazında Bluetooth açık olmalıdır;
- 2 **Connect** ürününden dosyaları Bluetooth üzerinden gönderin:
 - Kitaplık veya oynatma ekranında  > **Send via BT** (BT üzerinden gönder) veya **Share** (Paylaş) ögesine basın. Bluetooth üzerinden aktarma seçeneğini belirleyin;
 - Dosya listesinde dosyaları seçmek için dokunun;
 - Gönderimi başlatmak için eşleşen cihaza dokunun.
 - ↳ **Connect** Bluetooth cihazına bağlandığında, ekranda  görüntülenir.
- 3 Bluetooth cihazında dosyaları alın:
 - Belirtildiği gibi onaylayın.
 - İstendiğinde dosyaları kaydedin.

Başka bir Bluetooth cihazından dosya alma

- 1 Aşağıdakilerden emin olun
 - Bluetooth cihazı ile **Connect** ürünü eşlenmiş olmalıdır;
 - hem **Connect** hem de Bluetooth cihazında Bluetooth açık olmalıdır;
- 2 Bluetooth cihazıyla dosyaları **Connect** ürününe Bluetooth üzerinden gönderin.
 - ↳ **Connect** Bluetooth cihazına bağlandığında, ekranda  görüntülenir.
- 3 **Connect** ürünüyle dosyaları alın:
 - Belirtildiği gibi onaylayın.
 - ↳ Alınan dosyalar için  altında **bluetooth** adlı bir klasör oluşturulur.

Stereo Bluetooth kulaklık yoluyla müzik dinleme

Stereo Bluetooth kulaklıkların bağlanması

- Bunun için "**Başka bir Bluetooth cihazı bağlayın**" bölümünde verilen adımları izleyin.
 - ↳ Bağlantı başarıyla kurulduktan sonra  görüntülenir.
 - ↳ Daha sonra cihazlarda Bluetooth özelliğini açtığınızda, Bluetooth bağlantısı otomatik olarak kurulur.

Stereo Bluetooth kulaklık yoluyla müzik dinleme



- **Connect** üzerinde müzik çalın.
 - ↳ Bağlı Bluetooth kulaklık yoluyla müzik dinleyin.

14 Takvim

Cihaz üzerinde takvimi aşağıdaki uygulamalarla senkronize edebilirsiniz:

- web üzerindeki Google Calendar;
- Microsoft Exchange hesabınızın takvimi (bkz.'Cihazı kurumsal ağlarda kullanma' sayfa 53).

Takvime etkinlik ekleme

- 1 Ana ekrandan  seçeneğine gidin.
- 2 Takvim ekranında  tuşuna basın ve **More** (Daha fazla) > **New event** (Yeni etkinlik) öğesini seçin.
 - Alternatif olarak, takvim üzerinde bir tarihe veya saate dokunun ve beklethin. Açılan ekranda **New event** (Yeni etkinlik) öğesini seçin.
- 3 Bir etkinlik ekleyin:
 - Konu, saat ve yer gibi bilgilerle etkinliği düzenlemek için metin kutularına dokunun.
- 4 Gerekirse, bir hatırlatıcı ayarlayın:





- 1 tuşunadokunarak hatırlatıcı için **tek sefer, her gün, her hafta, her ay veya her yıl gibi tekrar seçeneklerini belirleyin.**
 - 2 tuşuna dokunarak etkinliğin programlanan zamanından önce hatırlatıcı için süreyi belirleyin.
- 5 Onaylamak için ekran düğmesine dokunun.



Hatırlatıcılar için seçeneklerinizi belirleme

Takvim ekranında  tuşuna basın ve **More** (Daha fazla) > **Settings** (Ayarlar) > **Reminder settings** (Hatırlatıcı ayarları) öğesini seçin.

Durum çubuğu bildirimini kullanmak için,

- 1 Durum çubuğu bildirimini açın:
 - **Reminder settings** (Hatırlatıcı ayarları) altında **Set alerts & notifications** (Uyan ve bildirimleri ayarla) öğesinin yanındaki  öğesine dokunun;
 - **Status bar notification** (Durum çubuğu bildirimini) öğesini seçin.
 - ↳ Ayarlanan hatırlatıcı zamanı geldiğinde, durum çubuğunda  görüntülenir.
 - ↳ Açılır bildirim listesinde etkinliğin detaylarını görmek için durum çubuğunu aşağı kaydırın.

Uyarıyı kullanmak için,

- 1 Uyarıyı açın:
 - **Reminder settings** (Hatırlatıcı ayarları) altında **Set alerts & notifications** (Uyan ve bildirimleri ayarla) öğesinin yanındaki  öğesine dokunun;
 - **Alerts** (Uyanlar) öğesini seçin.
- 2 Zil sesini seçin:
 - **Reminder settings** (Hatırlatıcı ayarları) altında **Select ringtone** (Zil sesini seç) öğesinin yanındaki  öğesine dokunun;
 - Bir zil sesi seçin.
 - ↳ Ayarlanan hatırlatıcı zamanı geldiğinde, sesli uyan çalar.

Takvimi görüntüleyin



Takvimi günlük, haftalık, aylık veya ajanda şeklinde görüntüleyebilirsiniz.

Aylık görünümü

- 1 Takvim ekranında  tuşuna basın ve aylık görünümü seçeneğini belirleyin.

- 2 Bir ay seçmek için parmağınızı yukarı/aşağı kaydırın.

Haftalık görünümü

- 1 Haftalık görünümüne gitmek için,
 - Aylık görünümde haftanın bir gününe dokunun.  tuşuna basın ve haftalık görünümü seçeneğini belirleyin.
 - Günlük görünümünde  tuşuna basın ve haftalık görünümü seçeneğini belirleyin.
- 2 Bir hafta seçmek için parmağınızı sola/sağa kaydırın.



Günlük görünümü

- Aylık veya haftalık görünümünde bir güne dokunun.
 - ↳ Takvim, etkinliklere göre sıralanır.

Ajanda görünümü

- Takvim ekranında  > **Agenda** (Ajanda) ögesine basın.
 - ↳ Etkinliklerin listesi görüntülenir.

Bir etkinliği düzenleme

- 1  altında detaylarını görmek için bir etkinliğe dokunun.
- 2 Etkinlik detayları listesinde aşağıdaki işlemleri yapabilirsiniz:
 - Etkinliği düzenlemek için  tuşuna basın ve **Edit event** (Etkinliği düzenle) ögesini seçin.
 - Etkinliği silmek için  tuşuna basın ve **Delete event** (Etkinliği sil) ögesini seçin.





15 FM radyo

Not

- Radyo istasyonlarını ayarlarken cihazın beraberinde verilen kulaklıkları daima takılı tutun. Kulaklıklar anten işlevi görürler. Daha iyi alım için kulaklık kablosunu farklı yönlere çevirin.

Radyo istasyonlarının ayarlanması

Otomatik ayar

- 1 Ana ekrandan  seçeneğine gidin.
 - ↳ En son çalınmış olan istasyon çalmaya başlar.
 - ↳ **Radyoya ilk girişinizde**, otomatik ayar otomatik olarak başlar.
 - ↳ 20 istasyona kadar; bulunan istasyonlar önceden ayarlanmış olarak kaydedilir. Hafızaya alınmış bir istasyonu dinlemek için dokununuz.
- 2 Ekranı yatay veya dikey görünüme döndürün:
 - Yatay görünüm: radyo çalma ekranı
 - Dikey görünüm: önceden ayarlı istasyonların listesi
- 3 Radyo oynatma ekranında, hafızaya alınmış bir istasyonu dinlemek için,
 - hafızaya alınmış sonraki/önceki istasyona geçmek için parmağınızı sola/sağa kaydırın;
 - alternatif olarak, önceden ayarlı istasyonların listesine gitmek için  ögesine dokununuz.
- 4 Radyo sesini kapatmak/açmak için,
 - radyo çalma ekranında  /  ögesine dokununuz.

İpucu

- Yeni bir yere geldiğinizde, (yeni bir şehir ya da ülke gibi) daha iyi alım için otomatik ayarı yeniden başlatın.
- Otomatik ayarı yeniden başlatmak için  tuşuna basın ve **Auto tune** (Otomatik ayar) ögesini seçin.

Manuel ayar

Bir frekans ya da istasyonu ayarlamak için Manuel ayarı kullanın.

- 1 Ana ekrandan  seçeneğine gidin.
 - ↳ En son çalınmış olan istasyon çalmaya başlar.
- 2 Radyo çalma ekranında frekans çubuğu üzerinde parmağınızı sola/sağa kaydırın.
 - ↳ Bulduğunuz frekanstan, bir sonra bulunan istasyona geçersiniz.

Hafızaya alınmış istasyonları kaydetme



Connect üzerinde, 20 adete kadar hafızaya alınmış istasyonu kaydedebilirsiniz.

- 1 Bir radyo istasyonu ayarlayın.
- 2 Radyo çalma ekranı üzerinde,  tuşuna basın ve **Save preset** (Ön ayara kaydet) ögesini seçin.
 - ↳ Hafızaya alınmış istasyon, istasyon hafızası listesinde görüntülenir.
- 3 Hafızaya alınmış istasyonu seçtiğiniz konuma sürükleyin.

16 Kayıtlar

Ses kayıtları yapmak ve dinlemek için Ana ekrandan  ögesine gidin.

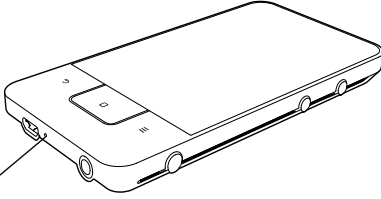

Ses kayıtları

- 1 Ana ekrandan  seçeneğine gidin.
↳ Kaydedilenler kitaplığında bulunan kayıtlar gösterilir.
- 2 Kayıt ekranını açmak için  ögesine dokunun.
- 3 Mikrofonun, kayıt yapılacak olan kaynağa yakın olduğundan emin olun.





MIC

- 4 Kaydı başlatmak, duraklatmak veya durdurmak için aşağıdakileri yapın.

	Kayıt başlatmak için dokunun.
	Kayıdı durdurmak için dokunun.



- 5 Kaydedilenler kitaplığına geçmek için  ögesine dokunun.

FM radyo kaydı

- 1 Ana ekrandan  seçeneğine gidin.
- 2 Bir radyo istasyonu ayarlayın.
- 3 Radyo çalma ekranında  ögesine dokunun.
↳ Kayıt ekranı görüntülenir.



- 4 Ses kaydı altındaki 4. ve 5. aşamaları izleyin.

Kaydedilenleri çalma

- 1 Ana ekrandan  seçeneğine gidin.
↳ Kaydedilenler kitaplığında bulunan kayıtlar gösterilir.
- 2 Çalmayı başlatmak üzere bir kayda dokunun.
- 3 Çalmayı duraklatmak ya da devam ettirmek için  /  tuşlarına dokunun.

Kayıtları paylaşın



İnternet veya Bluetooth üzerinden kayıtları paylaşabilirsiniz.

- 1 Kaydedilenler kitaplığına geçmek için  ögesine dokunun.
↳ Kaydedilenler kitaplığında bulunan kayıtlar gösterilir.
- 2  tuşuna basın ve **Share** (Paylaş) ögesini seçin.
- 3 Seçenekleri seçmek için dokunun.
- 4 Seçilen dosyaları göndermek için ekrandaki talimatları izleyin.

17 Çalar saat



Oynatıcıda alarm ayarlayabilirsiniz.

Alarm ayarlama

- 1 Saati ayarladığınızdan emin olun (bkz. 'Tarih ve saat' sayfa 62).
- 2 Ana ekranda  ögesine dokunun.  tuşuna dokunun.
- 3 Alarmı ayarlamak için,
 - Bir alarm eklemek için **Add alarm** (Alarm ekle) ögesine dokunun.
 - Alarmı değiştirmek için, önceden ayarlı alarm saatine dokunun.
- 4 Seçeneğinizi belirleyin. Belirtildiği gibi onaylayın.

Süre	Alarm saatini ayarlayın.
Zil sesi	Alarm için zil sesini seçin: Sessiz, alarm sesi veya zil sesi.
Tekrarla	Alarmın nasıl tekrarlanacağını belirleyin.
Etiket	Alarm için bir açıklama ekleyin.

Alarm açma veya kapatma

-  >  altında, ayarlanan alarm saatinin yanındaki onay kutusuna dokunun.
 - ↳ Fonksiyon etkinleştirilmişse, onay kutusu işaretlenir.
 - ↳ Alarmı açtığınızda, durum çubuğunda  görüntülenir.

Alarmı kullanma

Ayarlanan alarm saatinde alarm çalar ve durum çubuğunda bildirim görüntülenir. Detayları görmek için durum çubuğunu aşağı sürükleyin.

- Alarmı kesmek için **Snooze** (Ertele) ögesine dokunun.
 - ↳ Alarm, 10 dakika sonra tekrar çalar.
- Alarmı durdurmak için **Dismiss** (Durdur) ögesine dokunun.
 - ↳ Alarm bir sonraki ayarlanan saatte tekrarlar.

18 Hesap makinesi

Hesap makinesini kullanmak için Ana ekranda  ögesine dokununuz.

- 1 Sayıları ve matematiksel işlem sembollerini girin:
 - Giriş için ekran klavyesini kullanınız;
 - Diğer matematik fonksiyonlarını kullanmak için parmağınızı sola kaydırınız.
- 2 Hesaplamayı başlatmak için = ögesine dokununuz.

Girişleri temizlemek için,

- 1 Temizlemeye başlayacağınız noktanın arkasına dokunarak imleci yerleştiriniz.
- 2 Arka arkaya **CLEAR** ögesine dokununuz,
 - İmleçten önceki girişler silinir.
 - Tüm girişleri silmek için **CLEAR** ögesine dokununuz ve bekleyiniz.

19 Cihazı kurumsal ağlarda kullanma

Connect ürününüzü kurumsal ağlarda kullanabilirsiniz. Kurumsal ağlara erişmeden önce güvenli kimlik bilgilerini veya güvenlik sertifikalarını kurun.

Kurumsal ağa erişim, cihazınıza Microsoft Exchange hesabınızı kurmanıza ve VPN eklemenize izin verebilir. Microsoft Exchange hesabınızla işyerinizdeki Exchange gelen kutunuza erişebilirsiniz.

Güvenli kimlik bilgilerini kurma

Güvenli kimlik bilgilerini veya güvenlik sertifikalarını ağ yöneticinizden isteyin.

Güvenli kimlik bilgilerini kurmak için,



- 1 Güvenli kimlik bilgileri dosyalarını bilgisayardan cihaza aktardığınızdan emin olun (bkz. 'Windows Gezgini'nde sürükle ve bırak özelliği' sayfa 23).

Not



- **Connect** ürününüzde güvenli kimlik bilgilerinin bir klasör yerine kök dizine kaydedildiğinden emin olun.

- 2 Güvenli kimlik bilgilerini kurun:
 - Ana ekrandan  > **Location & security** (Konum ve güvenlik) > **Install from USB storage** (USB depolama cihazından kur) öğesine gidin.
 - Kurulumu başlatmak için dosyaya dokunun;
 - İstendiğinde, kimlik bilgileri için parola ve ad belirleyin.

Güvenli kimlik bilgilerini uygulamak için,

- 1 Kimlik bilgisi depolama konumu için bir parola belirlediğinizden emin olun.
 -  altında **Location & security** (Konum ve güvenlik) > **Set password** (Parola ayarla) öğesini seçin.
- 2  altında **Location & security** (Konum ve güvenlik) > **Use secure credentials** (Güvenli kimlik bilgilerini kullan) öğesini seçin.
 - ↳ Cihaz üzerinde güvenli kimlik bilgilerini kullanmak için uygulamalara izin verin.

Microsoft Exchange hesabınızı kurma

- 1 Ana ekrandan  seçeneğine gidin.
- 2 E-posta hesabınızı kurun:
 - Hesabınızla ilgili bilgileri girin ve hesap türü olarak **Exchange** öğesini seçin.
 - Başka e-posta hesapları kurduysanız,  tuşuna basın ve hesap listesi ekranından **Add account** (Hesap ekle) öğesini seçin.
- 3 Kurulumu tamamlamak için ekrandaki talimatları uygulayın.
 - Sunucu adresi olarak Outlook web erişimi için kullandığınız web adresini girin (örnek: owa.company name.com veya mail. company name.com/owa).
 - Alan adı ve kullanıcı adı gibi diğer kurulum bilgileri için sistem yöneticinize başvurun.

Not

- Cihazda Microsoft Exchange 2003 ve 2007 çalıştırılabilir.

VPN ekleme

Sanal özel ađ (VPN) güvenli eriřim üzerinden özel ađlara bađlanmanıza olanak sađlar. Bazı durumlarda kurumsal ađlara eriřmek için VPN eriřimi gerekebilir.

Cihaza VPN eklemek için



- 1 Yapılandırma bilgilerini ađ yöneticinizden isteyin.
- 2 Ana ekrandan  > **Wireless & networks** (Kablosuz ve ađlar) > **VPN settings** (VPN ayarları) > **Add VPN** (VPN ekle) öđesine gidin.
- 3 İstenen şekilde VPN yapılandırmasını yapın.
- 4 Gerekirse, güvenli kimlik bilgilerini kurun (bkz. 'Güvenli kimlik bilgilerini kurma' sayfa 53).

VPN ađına bađlanmak için,

- 1 **Connect** ürününü İnternet'e bađladığınızdan emin olun.
- 2 Ana ekrandan  > **Wireless & networks** (Kablosuz ve ađlar) > **VPN settings** (VPN ayarları) öđesine gidin.
↳ VPN ađlarının listesi görüntülenir.
- 3 Bađlantıyı başlatmak için VPN ađına dokununuz.

20 Ayarlar

Ana ekrandan ayarlarınızı seçmek için  öğesine gidin.

- Seçenek listesi boyunca dolaşmak için parmağınızı yukarı veya aşağı kaydırın. Seçmek için bir seçeneğe dokunun;
- Ana ekrana gitmek için  tuşuna dokunun;
- Önceki ekrana gitmek için  tuşuna dokunun.

Uçak modu

Wi-Fi veya Bluetooth fonksiyonlarını devre dışı bırakmak veya etkinleştirmek için **Wireless & networks** (Kablosuz ve ağlar) > **Airplane mode** (Uçak modu) öğesine gidin.

Aşağıdaki durumlarda uçak modunu kullanın:

- uçak yolculuğu gibi durumlarda güvenlik nedeniyle Wi-Fi veya Bluetooth erişimini kapatmanız gerektiğinde.

Wi-Fi ayarları

Cihazdaki Wi-Fi ayarlarını seçmek için **Wireless & networks** (Kablosuz ve ağlar) > **Wi-Fi settings** (Wi-Fi ayarları) öğesine gidin.

- 1 Gerekirse **Wi-Fi** öğesine dokunun.
 - ↳ Fonksiyon etkinleştirilmişse, onay kutusu işaretlenir.
 - ↳ Kapsama alanındaki Wi-Fi ağlarının ve daha önce bağlanılan ağların (eğer ağlar hatırlanırsa) bir listesini görürsünüz.
- 2 **Connect** ürününü bir ağa bağlayın.
 - Wi-Fi ağlarının listesinden seçtiğiniz birine dokunun;
 - Açılan metin kutusuna şifreleme anahtarını girin.

Not

- SSID yayını devre dışı bıraktıysanız ya da yönlendiricinin Servis Seti Tanımlayıcısını (SSID) gizlediyseniz, SSID'yi veya ağın genel adını manuel olarak girin.
- Yönlendiricinin DHCP'si (Dinamik Bilgisayar Yapılandırma Protokolü) yok veya devre dışı ise Connect ürününün IP adresini manuel olarak girin (bkz. 'Gelişmiş ayarlar' sayfa 56).

Wi-Fi ağları listesini yenilemek için,

- **Wireless & networks** (Kablosuz ve ağlar) > **Wi-Fi settings** (Wi-Fi ayarları) altında  tuşuna basın ve **Scan** (Tara) öğesini seçin.

Ağ bildirimi

Network notification (Ağ bildirimi) özelliğini açın. Açık bir Wi-Fi ağı kullanılabilir olduğunda, durum çubuğunda  görüntülenir.

Wi-Fi ağı ekleme

SSID'yi manuel olarak girme

SSID (Servis Seti Tanımlayıcısı) yönlendiricinizin adıdır. Diğer Wi-Fi cihazları, yönlendiricinizi adı ile tanırlar. Yönlendiricinizin SSID'sini gizlediyseniz (örneğin, SSID yayınının devre dışı bırakılması), yönlendiriciniz bulunan ağlar listesinde görünmez. **Connect** ürününü yönlendiriciye bağlamak için, **Connect** üzerinde mevcut ağları aramaya başlamadan önce yönlendiricinin SSID'sini manuel olarak girin

- 1 **Wi-Fi settings** (Wi-Fi ayarları) altında **Add Wi-Fi network** (Wi-Fi ağı ekle) öğesini seçin.
- 2 Yönlendiricinin SSID'sini girin.
 - ↳ **Connect** ağları aramaya başlar.
 - ↳ Ağlar listesinde ağı bulabilirsiniz.
- 3 **Connect** ürününü ağa bağlayın.
 - ↳ Wi-Fi bağlantısı başarıyla sağlandığında durum çubuğunda  simgesi görünür.

Gelişmiş ayarlar

IP adresini manuel olarak girme

- 1 **Wi-Fi settings** (Wi-Fi ayarları) altında  tuşuna basın ve **Advanced** (Gelişmiş) > **Use static IP** (Statik IP kullan) ögesini seçin.
 - Gerekirse, fonksiyonu açmak için **Use static IP** (Statik IP kullan) ögesine dokunun.
 - ↳ Fonksiyon etkinleştirilmişse, onay kutusu işaretlenir.

- 2 **IP settings** (IP ayarları) altında bir IP adresini manuel olarak ekleyin.
 - IP adresi girmek, cihazın yönlendirici ile aynı alt ağda olmasını sağlar. Örneğin, yönlendiricinin IP adresi: 192.168.1.1, Alt ağ maskesi: 255.255.255.000, ise; cihaza aşağıda verilenleri girin: IP adres: 192.168.1.XX (XX bir numaraya karşılık gelir), Alt ağ maskesi: 255.255.255.000.
 - ↳ **Connect**, IP adresini kullanarak ağ bağlantısı kurmaya başlar.
 - ↳ Wi-Fi bağlantısı başarıyla sağlandığında durum çubuğunda  simgesi görünür.

Not

- Yönlendiricide DHCP varsa, **Connect** için Auto IP (Otomatik IP) kullanılır.
- Ağdaki bir bilgisayar/cihaza, hali hazırda atanmış bir IP adresi girmedenizden emin olun.

Diğer gelişmiş ayarlar

Bazı ağ ortamlarında **Connect** için gelişmiş ayarları seçin.

- 1 **Wi-Fi settings** (Wi-Fi ayarları) altında  tuşuna basın ve **Advanced** (Gelişmiş) ögesini seçin.
 - Gerekirse, fonksiyonu açmak için **Use static IP** (Statik IP kullan) ögesine dokunun.
 - ↳ Fonksiyon etkinleştirilmişse, onay kutusu işaretlenir.

2 Gerekliyse ayarları tanımlayın:

IP adresi	Ağ üzerinde Connect için bir IP adresi ve alt ağ maskesi atayın. Ağdaki bir bilgisayar/cihaza, hali hazırda atanmış bir IP adresi girmedenizden emin olun.
Gateway (Ağ Geçidi), Netmask (Ağ Maskesi)	Connect ürününün bağlı olduğu ağda, ağ geçidi ve ağ maskesi bilgilerini girin.
DNS1 , DNS2	DNS (Alan Adı Hizmeti) İnternet Servis Sağlayıcınızın (ISS) tarafından verilir, veya İnternet'e bağlanan yönlendiricinizin IP ayarlarıdır.

Bluetooth ayarları

Bluetooth ayarlarınızı yönetmek için  > **Wireless & networks** (Kablosuz ve ağlar) > **Bluetooth settings** (Bluetooth ayarları) ögesine gidin.

Bluetooth

- Fonksiyonu açmak/kapatmak için **Bluetooth** ögesine dokunun.

Cihaz adı

Bluetooth eşleşme ve bağlantısı sırasında, **Connect** başka bir Bluetooth cihazında cihaz adı ile bulunur.

- 1 **Device name** (Cihaz adı) altında metin kutusunu görüntülemek için dokunun.
- 2 Cihaz adını girmek için metin kutucuğuna dokunun.
 - ↳ Ekran klavyesi görüntülenir.
- 3 Cihaz adını girin.

Algılanabilirlik

Discoverable (Görülebilir) açıkken, **Connect** ürününüzün **bir süre için diğer Bluetooth cihazları tarafından görülebilir. Başka bir**

Bluetooth cihazına bağlanacağı zaman, **Connect** ürününü görülebilir yapın.

- Fonksiyonu açmak veya kapatmak için **Discoverable** (Görülebilir) ögesine dokununuz.
 - ↳ Fonksiyon etkinleştirilmişse, onay kutusu işaretlenir.
 - ↳ Başka bir Bluetooth cihazında **Connect** için tarama yapabilirsiniz.

İpucu

- **Connect** ürününü bir Bluetooth cihazına bağlamak için, Bluetooth cihazının kullanım kılavuzuna başvurun.

Cihazların taraması

Connect üzerine başka bir Bluetooth cihazı bağlamak için, **Connect** üzerinde Bluetooth cihazı taraması yapın.

İpucu

- Bağlamadan önce, Bluetooth eşleşme kodunu edinmek için, Bluetooth cihaz kullanım kılavuzuna bakın. Alternatif olarak 0000 veya 1234 seçeneklerini deneyin.

- 1 Bluetooth cihazında, cihazın başka bir Bluetooth cihazı tarafından görülebilir olduğundan emin olun.
 - Daha fazla bilgi için Bluetooth cihaz kullanım kılavuzuna danışın.
- 2 **Connect** üzerinde, cihazı aramak için **Scan for devices** (Cihazları tara) ögesine dokununuz.
 - ↳ **Connect** tarafından algılandığında, cihaz **Scan for devices** (Cihazları tara) ögesinin altında görünür:
- 3 Cihazı **Connect** üzerine bağlayın.
 - **Connect** üzerinde eşleştirmeyi başlatmak için cihaza dokununuz;
 - Açılan metin kutucuğuna Bluetooth cihazının eşleşme kodunu girin.
 - ↳ Bağlantı başarıyla kurulduktan sonra ✨ görüntülenir:

Bağlantı paylaşma

Bağlantı paylaşma fonksiyonuyla cihazınızın İnternet bağlantısını bir PC ile paylaşabilirsiniz. Bu sayede cihaz, bir Wi-Fi erişim alanı gibi çalışır:

- 1 <http://www.android.com/tether#usb> adresinden bilgisayarınıza yapılandırma dosyasını indirin.
- 2 Cihazda **Wireless & networks** (Kablosuz ve ağlar) > **Tethering** (Bağlantı paylaşma) ögesini seçin.
 - ↳ Fonksiyon etkinleştirilmişse, onay kutusu işaretlenir.
- 3 Cihazı USB kabloyla bilgisayara bağlayın.
 - ↳ Bilgisayarda kurulum için bir pencere açılır:
- 4 İstediğinde, indirdiğiniz yapılandırma dosyasını kurun (bkz. **Adım 1**).
- 5 Cihazınızda Wi-Fi üzerinden İnternet'e bağlanın.
 - ↳ Cihazın internet bağlantısını bilgisayarınızla paylaşabilirsiniz.

VPN ayarları

Kurumsal ağlar gibi özel ağlara erişmek için VPN ayarlarını kullanın (bkz. 'Cihazı kurumsal ağlarda kullanma' sayfa 53).

Ses

Sound (Ses) altında cihaz için ses ayarlarını seçin. **Ses seviyesi ayarları**

Sessiz modu	Ortam oynatma veya alarmlar dışında ses çıkışını kapatın veya açın.
Ses seviyesi	Kayıdırma çubuğunu sürükleyerek ortam ve alarm için ses seviyesini seçin.

Bildirim zili ses ayarları

Yeni bir etkinlik olduğunda bildirim zil sesi duyulur. Kaydırma çubuğunu aşağı sürükleyerek bildirim listesindeki bilgileri görüntüleyin.

Bildirim zil sesi	Zil sesi olarak bir ses dosyası atayın.
--------------------------	---

Tuş vuruşu geri bildirimini

Sesli seçim	Ekrana dokunduğunuzda ses duyulur.
--------------------	------------------------------------

Ekran kilitleme sesleri	Ekranı kilitlediğinizde/kilidini açtığınızda ses duyulur.
--------------------------------	---

Ekran

Display (Ekran) altında ekran ayarlarınızı seçin:

Parlaklık	Görüntü parlaklığını değiştirmek için kaydırıcıyı sürükleyin.
------------------	---

Ekranı otomatik döndür	Ekranı yatay ve dikey görünüm arasında döndürme özelliğini açın/kapatın.
-------------------------------	--

Animasyon	Ekranları açarken veya kapatırken animasyon gösterilip gösterilmeyeceğini seçin.
------------------	--

Ekran zaman aşımı	Belirlenen süre geçtikten sonra, ekran otomatik olarak kapanır. Pil gücünden tasarruf etmek için düşük bir değer seçin.
--------------------------	---

XEC DLS Kontrolü

Yüksek Enerji Korunmalı Dinamik Aydınlatma Ölçeklemesi (XEC DLS) sayesinde **Connect** ürününün ekran parlaklığı güç tasarrufu yapmak için otomatik olarak ayarlanabilir:

- Seçeneklerinizi belirlemek için **XEC DLS Control** (XEC DLS Kontrolü) öğesine dokunun.

G-sensör kalibrasyonu

G sensörü, **Connect** üzerinde yatay görünümünden dikey görünüme geçiş yapmanızı sağlar. G sensörü kalibre edildiğinde, **Connect** ekranın döndürülmesine hassas bir biçimde tepki vererek yatay ve dikey görünümler arasında geçiş yapar.

- 1 Kalibrasyonu başlatmak için **G-Sensor Calibration** (G Sensörü Kalibrasyonu) öğesine dokunun.
- 2 Kalibrasyonu tamamlamak için, ekrandaki talimatları uygulayın.

Konum ve güvenlik

Kablosuz ağları kullanma

- **Location & security** (Konum ve güvenlik) altında **Use wireless networks** (Kablosuz ağları kullan) özelliğini açabilir veya kapatabilirsiniz.
 - ↳ Fonksiyon etkinleştirilmişse, onay kutusu işaretlenir.
 - ↳ Konum bilginizin* Maps gibi çevrimiçi konum servislerinde veya ilgili diğer servis ve uygulamalarda kullanmasına izin verebilir veya engelleyebilirsiniz.



İpucu

- *Konum bilgisi, Wi-Fi ağında cihaza atanan IP adresine göre belirlenir.

Ekran kilidini kurma

Varsayılan olarak **Connect** ürününün ekran kilidini açmak için **⏻ / 🔒** tuşuna basın ve ardından, kilidi açmak için kaydırma çubuğunu sürükleyin.

Set up screen lock (Ekran kilidini kur) altında kilit açma güvenliği olarak bir motif, pin kodu veya parola belirleyebilirsiniz. Ekran kilidini

açmak için bu kilit açma güvenlik yöntemi gerekecektir:

Hiçbiri	Kilit açma güvenliği gerekli değildir.
Motif	Kilit açma güvenliği olarak bir motif belirleyin.
PIN	Sayıardan oluşan bir PIN kodu belirleyin.
Parola	Sayı, harf ve sembollerin kombinasyonundan oluşan bir parola belirleyin.

Karakterleri göster

Parolanız çeşitli karakterlerden oluşur. Karakterleri doğru şekilde girdiğinizden emin olmak için parolayı yazarken karakterlerin görünür olmasını sağlayabilirsiniz. Gerekli şekilde, **Visible password** (Karakterleri göster) özelliğini açın veya kapatın.

- İşaret kutucuğuna dokunun.
 - ↳ Fonksiyon etkinleştirilmişse, onay kutusu işaretlenir.

Cihaz yöneticisini seç

Microsoft Exchange hesabınızın altındaki e-posta ve takvim gibi kurumsal ağlardaki uygulamalar için cihaz yöneticisi haklarına sahip olmak gerekir. Bu tür bir uygulamayı kaldırmadan önce cihaz yöneticisi haklarını devre dışı bırakın.

- **Select device administrator** (Cihaz yöneticisini seç) altında bir uygulamaya dokunun.
 - ↳ Cihaz yöneticisi hakları devre dışı kalır.
 - ↳ Uygulama için veri senkronizasyonu yapamazsınız.

Kimlik bilgileri deposu

Kablosuz bağlantılarda aşağıdaki durumlarda güvenli kimlik bilgileri gerekir:

- oturum açma kimlik bilgileri gerektiren bir web sunucusuna erişirken veya kurumsal ağlara bağlanırken.

Location & security (Konum ve güvenlik) > **Credential storage** (Kimlik bilgileri deposu) altında aşağıdaki seçimleri yapın:

Güvenli kimlik bilgileri kullan	Uygulamaların güvenli kimlik bilgileri kullanmasına izin verin. Kimlik bilgisi depolama konumu için bir parola belirlediğinizden emin olun.
USB depolama cihazından kur	Güvenli kimlik bilgilerini cihazdan kur (bkz. 'Güvenli kimlik bilgilerini kurma' sayfa 53).
Parola belirle	Kimlik bilgileri deposu için parola ayarlayın veya değiştirin.
Belleği temizle	Tüm kimlik bilgilerini ve kimlik bilgileri deposunun parolasını temizleyin.

Uygulamalar

Applications (Uygulamalar) altında **Connect** ürününe kurduğunuz uygulamaları yönetin.

Bilinmeyen kaynaklar

Market veya başka kaynaklardan indirdiğiniz uygulamaları **Connect** ürününe kurabilirsiniz.

- Market dışındaki kaynaklardan indirilen uygulamaların **Connect** ürününe kurulmasına izin vermek için **Unknown sources** (Bilinmeyen kaynaklar) öğesine dokunun.

Uygulamaların yönetilmesi

Manage applications (Uygulamaları yönet) ile cihazdaki uygulamaları yönetin. Uygulama kurabilir/kaldırabilir veya başka seçimler yapabilirsiniz.

- 1 Uygulamaları bulun:
 - **Downloaded** (İndirmeler) altında Market veya başka kaynaklardan indirdiğiniz uygulamaları bulabilirsiniz.

- **Running** (Çalışanlar) altında cihazda çalışan uygulamaları bulabilirsiniz.
- **All** (Tümü) altında cihaza kurduğunuz tüm uygulamaları bulabilirsiniz.

2 Bir uygulamaya dokunun.
↳ Seçenekler ve bilgiler görüntülenir.

3 Bir seçenek seçmek için dokunun.

USB kablosu ile bilgisayardan aktardığınız uygulamaları kurmak için,

- 1 Ana ekrandan  seçeneğine gidin.
- 2 Uygulamayı bulun ve kurulumu başlatmak için seçeneğe dokunun.

Çalışan servisler

Running services (Çalışan servisler) altında, cihazda çalışan servisleri kontrol edin. Gerekirse dokunarak servisi durdurun.

Pil kullanımı

Battery use (Pil kullanımı) altında uygulamaların pil kullanımını kontrol edin.

Hesaplar ve senkronizasyon

Accounts & sync (Hesaplar ve senkronizasyon) altında verilerin uygulamalarda nasıl senkronize edileceğini seçin.

Arka plan verileri	Uygulamalar çalışmadığı sırada verileri senkronize edin.
Otomatik senkronizasyon	Verileri programlanan şekilde otomatik olarak senkronize edin.
Hesapları yönet	Otomatik senkronizasyon veya arka planda senkronizasyon yapılacak hesapları seçin. İsterseniz, hesapları manuel olarak senkronize edin.

İpucu

- **Background data** (Arka plan verileri) fonksiyonunu kapattığınızda **Auto-sync** (Otomatik senkronizasyon) devre dışı kalır.

Gizlilik

Privacy (Gizlilik) > **Factory data reset** (Fabrika ayarlarına sıfırla) ile oynatıcınızın dahili hafızasına kaydettiğiniz tüm verileri silebilirsiniz.

Depolama

Storage (Depolama) altında **Connect** ürününüzün dahili hafızasının alanı hakkında bilgi edinebilirsiniz.

Dil & tuş takımı

Dil seçme

Select language (Dil seç) altında **Connect** ürünündeki ekran talimatları için dil seçimi yapabilirsiniz.

Kullanıcı sözlüğü

User dictionary (Kullanıcı sözlüğü) altında kullanıcı sözlüğüne sözcük veya ifade ekleyebilir veya bunları kaldırabilirsiniz. Android tuş takımına metin girişi yaparken açılır ekranda görüntülenen sözcük önerilerini özelleştirebilirsiniz.

Bir sözcük veya ifade eklemek için,

- Bir sözcük veya ifade eklemek için  tuşuna basın.

Bir sözcük veya ifadeyi düzenlemek veya silmek için,

1 Sözcüğe veya ifadeye dokunun.
↳ Bir ekran açılır;

2 Sözcük veya ifadeyi düzenleyin.

Android tuş takımı

Android keyboard (Android tuş takımı) altında ekran klavyesini kullanarak metin girişi için seçeneklerinizi belirleyebilirsiniz.

- Seçeneği belirlemek için onay kutusuna dokunun.
↳ Fonksiyon etkinleştirilmişse, onay kutusu işaretlenir.

Android tuş takımı ayarları

Tuş sesi	Ekran tuş takımı üzerindeki tuşlara her bastığınızda bir ses çıkar.
Tuşa basıldığında açılma	Bir tuşa basıldığında harf açılarak görüntülenir.
Dokunarak sözcük düzeltme	Girilen sözcükler ve önerilen sözcükler arasındaki farkın altını çizer.
Otomatik büyük harf	Her yeni cümlenin ilk harfi büyük harf olur.
Ayarlar tuşunu göster	Android tuş takımındaki ayarlar tuşunu gösterin veya gizleyin.
Sesli giriş	Sesli giriş tuşunun  ana klavyedeki veya sembol klavyesindeki konumunu belirleyin.
Giriş dilleri	Metin girişi sırasında geçiş yapacağınız dilleri seçin.

Kelime önerileri ayarları

Hızlı düzeltme	Genel yazım hataları otomatik olarak düzeltilir.
Önerileri göster	Metin girişi sırasında, daha önce girilmiş olan sözcükler açılan bir ekranda gösterilir.
Otomatik tamama	Vurgulanan kelimeyi seçip metin girişini tamamlamak için  tuşuna ya da noktalamaya dokunun.

Sesli giriş ve çıkış

Voice input & output (Sesli giriş ve çıkış) altında aşağıdakiler için seçeneklerinizi belirleyin:

- Android tuş takımındaki sesli giriş tuşu  ile metin girişi yapmak;
- cihazdaki erişilebilirlik fonksiyonu için ses çıkışı (bkz. 'Erişilebilirlik' sayfa 62).

Sesli giriş:

Voice recognizer settings (Ses tanıma ayarları) altında dil gibi ses tanıma seçeneklerinizi belirleyin.

Ses çıkışı:

Ses verilerini kurma
Konuşma sentezi için ses verilerini Market'ten indirin.

1 Cihazı İnternet'e bağlayın.

2 **Text-to-speech settings** (Metin okuma ayarları) altında **Install voice data** (Ses verilerini kur) öğesine dokunun.
↳ Ses verilerini arayın ve indirin.

Ses çıkışı için seçeneklerinizi belirleyin

1 **Language** (Dil) altında gereken dili seçin.

2 **Speech rate** (Konuşma hızı) altında normal, hızlı veya yavaş olmak üzere metin okuma hızını seçin.

3 **Listen to an example** (Bir örnek dinle) öğesine dokunun.
↳ Seçenekleriniz, konuşma sentezi örneğini dinletirken kullanılır.

Ses çıkışı seçiminizi kullanın

- **Always use my settings** (Her zaman benim ayarlanımı kullan) öğesine dokunun.
↳ Fonksiyon etkinleştirilmişse, onay kutusu işaretlenir.

Erişilebilirlik

Erişilebilirlik fonksiyonuyla cihaz ekranında yapılan dokunma ya da menü öğelerini seçme gibi işlemler; metin okuma teknolojisi yoluyla sesli okunur. Bu fonksiyon, ekranı net olarak okuyamayan kişilerin cihazı daha kolay kullanmasını sağlar.

Erişilebilirlik uygulamalarını kurun

- Market'ten Talkback gibi bir uygulama indirin. Uygulamayı cihazınıza kurun.

Erişilebilirlik fonksiyonunu kullanın

- 1 **Accessibility** (Erişilebilirlik) öğesini seçin.
↳ Fonksiyon etkinleştirilmişse, onay kutusu işaretlenir.
- 2 Kurduğunuz erişilebilirlik uygulamasını seçin.
- 3 Ses çıkışı için seçeneklerinizi belirleyin (bkz. 'Sesli giriş ve çıkış' sayfa 61).

Tarih ve saat

Otomatik ayarlama

Connect ürününün tarih ve saat bilgisini İnternet üzerinden Philips çevrimiçi servisleri (bkz. 'Philips' sayfa 63)'ni kullanarak senkronize edebilirsiniz.

Otomatik saat ayarını açmak için,

- 1 **Date & time** (Tarih ve saat) altında, açmak için **Automatic** (Otomatik) öğesine dokunun.
↳ Fonksiyon etkinleştirilmişse, onay kutusu işaretlenir.
- 2 **Select time zone** (Saat dilimini seç) altında, bulunduğunuz saat dilimini seçin.
- 3 **Use 24-hour format** (24 saat formatını kullan) ve **Select date format** (Tarih formatını seç) altında, saat ve tarih görünüm seçiminizi belirleyin.

Manuel ayar

- 1 **Date & time** (Tarih ve saat) altında, kapatmak için **Automatic** (Otomatik) öğesine dokunun.
↳ Fonksiyon devre dışı bırakılmışsa, onay kutusunun işareti kaldırılır.
- 2 **Set date** (Tarih ayarla), **Set time zone** (Saat dilimini ayarla) ve **Set time** (Saati ayarla) altında, dokunarak saat, tarih ve saat dilimi ayarlarını yapın.
 - Basamakları seçmek için **+**, **-** öğesine dokunun ve bekletin.

Bilgi

Information (Bilgi) altında, **Connect** ürününüzün durumunu öğrenin ve hakkında bilgi edinin.

Sistem güncellemeleri	Connect ürününün sistem güncellemelerini kontrol edin. Cihazı İnternet'e bağladığınızdan emin olun.
Durum	
Pil durumu	Pil gücünü gösterir.
Pil düzeyi	Kalan pil gücünü yüzdelik oranla gösterir.
Wi-Fi MAC adresi	Connect ürününün ağ adaptörüne atanan benzersiz tanımlayıcıyı gösterir. Yönlendiricinizde MAC adresi filtreleme varsa, Connect ürününün MAC adresini ağa bağlanabilen cihazların listesine ekleyin.
Bluetooth adresi	Bluetooth işlevi açıldığında Connect ürününün Bluetooth adresini gösterir.
Çalışma süresi	Cihazın ne kadar süredir açık olduğunu gösterir.
Pil kullanımı	Çalışmakta olan her uygulamanın güç tüketimini gösterir.
Yasal bilgiler	Connect ürünü hakkındaki yasal bilgiler
Kayıt kodu	Connect ürünü www.philips.com/welcome adresinde kaydetmek için kullandığınız kayıt kodunu gösterir.
Model numarası	Connect ürününün model numarası
Android sürümü	Cihazda çalışan Android platformunun bellenim sürümü
Yazılım sürümü	Connect ürününün yazılım sürümü

Philips

Connect ürünüyle kayıt, tarih ve saat ve bellenim yükseltme gibi Philips çevrimiçi servislerine İnternet üzerinden erişebilirsiniz.

Kayıt

Connect ürününü kaydetme

Connect ürününü www.philips.com/welcome web sitesinde kaydetmek için hesabınız olarak bir e-posta adresi kullanın. Daha sonra, e-posta adresinize gönderilen Web sayfası bağlantısını kullanarak kaydınızı tamamlayın.

- 1 Cihazı İnternet'e bağladığınızdan emin olun.
- 2 **Connect** ürününü kaydetmek için,
 - **Philips** > **[Kayıt]** > **[Kaydol]** ögesini seçin;
 - Geçerli e-posta adresinizi girin;
 - ↳ ConsumerCare@Philips.com adresinden bir e-posta mesajı alırsınız.
 - E-postadaki web sayfası bağlantısını kullanarak kayıt işlemini tamamlayın.

Kayıt bilgisini kontrol etme

Connect ürününü kaydedip kaydetmediğinizi, kayıt işlemini tamamlayıp tamamladığınızı ve kayıt işleminde hangi hesabı kullandığınızı kontrol edebilirsiniz.

- **[Kayıt]** > **[Kayıt bilgileri]** seçeneğine dokunun.

Connect ürününün kaydını silme

www.philips.com/welcome adresinde hesabınız olarak farklı bir adres kullanmak istiyorsanız

Connect ürününün kaydını silebilirsiniz.

- 1 **[Kayıt]** > **[Kaydı sil]** seçeneğine dokunun.
- 2 Belirtildiği gibi onaylayın.

Yükseltme

- 1 Cihazı İnternet'e bağladığınızdan emin olun.
- 2 **[Yükselt]** tuşuna dokunun.
 - ↳ Cihaz, bellenim güncellemelerini kontrol etmeye başlar.
 - ↳ Bellenim güncellemesinin indirilmesi ve kurulumu otomatik olarak başlar.



Not

- Bellenim gncellemesi tamamlanana kadar cihazı**açık tutun.**

21 Bellenim güncellemelerini kontrol etme

Eğer **Connect** ürünü Wi-Fi'ye bağlıysa, bellenim güncellemeleri hakkında bildirimler alabilirsiniz. Bildirimleri kontrol etmek için üst durum çubuğunu aşağıya sürükleyin.

Connect ürününün bellenimini cihaz üzerinde güncelleyebilirsiniz.

Cihazdaki bellenimi güncellenme

Connect ürününde bellenimi, Philips çevrimiçi servisler yoluyla İnternet üzerinden güncelleyebilirsiniz (bkz. 'Yükseltme' sayfa 63).

22 Teknik veriler

Güç

Güç kaynağı: 1.100 mAh Li-ion polimer dahili şarj edilebilir pil
Oynatma süresi¹
- Ses: 25 saat
- Video: 5 saat

Ekran

Tür: LCD Dokunmaya duyarlı ekran
Çapraz ekran boyutu (inç): 3,2
Çözünürlük: 480 x 320 piksel (HVGA), 262K renk
En-boy oranı: 3:2

Platform

Android™ 2.3

Yazılım

Philips Songbird: ortam dosyalarını aktarmak için

Bağlanabilirlik

Kulaklık: 3,5mm
Yüksek hızlı USB 2.0
Kablosuz LAN: Wi-Fi 802.11 b/g/n
Bluetooth
- Bluetooth profilleri: A2DP, AVRCP, Nesne itme profili
- Bluetooth sürümü: 2.1+EDR

Ses

Kanal ayırma: > 45 dB
Frekans Tepkisi: 22 - 20.000 Hz
Çıkış gücü: 2 x 2,4 mW
Sinyal-parazit oranı: > 83 dB

Müzik çalar

Desteklenen formatlar:

- WAV
- MP3
- WMA (korumasız)
- Audible (.aax)
- AAC/.m4a (korumasız)
- RealAudio (.ra, .ram)
- OGG Vorbis
- OGG Flac
- APE
- 3GPP
- AMR-NB (mono), AMR-WB (stereo)
- MIDI (Tip 0 ve 1 (.mid, .xmf, .mxmf)), RTTTL/RTX (.rtttl, .rtx), OTA (.ota) ve iMelody(.imy)

Ses yakalama

AMR-NB

- Bit hızı: 4,75 - 12,2 kbps
- Örnekleme hızı: 8 kHz
- Desteklenen dosya: 3GPP (.3gp)

Belirtilen

- Bit hızı: 128 kbps
- Örnekleme hızı: 44,1 kHz
- Dosya formatı: MP3

Dahili mikrofon: mono

Video oynatma

Desteklenen formatlar:

- WMV (.wmv, .avi), (korumasız)
- MPEG-4 (.avi)
- MPEG-2
- H.264 (3gpp, .mp4)
- H.263 Sorrenson
- On2/VP6
- FLV (İnternet akışı için desteklenir)

Sabit Görüntü Oynatma

Desteklenen formatlar:

- JPEG
- BMP
- PNG
- GIF

FM radyo

- Otomatik/manuel ayar
- 20 hazır ayar

