

PHILIPS

3000 serisi
Soundbar Hoparlör

HTL3320

Kullanım Kılavuzu



Ürününüzü kaydettirin ve destek alın:
www.philips.com/welcome

İçerikler

1	Önemli	3
	Yardım ve Destek	3
	Güvenlik	3
	Ürünüze özen gösterin	4
	Çevreye özen gösterme	4
	Dikkat Kullanıcılar için FCC ve	
	IC bildirim (yalnızca ABD ve Kanada)	5
	Uyumluluk	5

2	SoundBar'ınız	6
	Ana ünite	6
	Kablosuz subwoofer	6
	Uzaktan kumanda	6
	Konektörler	7
	Uzaktan Kumandayı Hazırlayın	8
	Yerleştirme	8

3	Bağla	9
	HDMI (ARC) Soketine Bağlayın	9
	Optik Sokete Bağlayın	9
	AUX (YDC) Soketine Bağlayın	9
	Güce Bağlayın	10
	Subwoofer ile eşleştirin	10

4	Soundbar'ınızı kullanın	11
	Açın ve kapatın	11
	Otomatik Bekleme	11
	Mod Seçin	11
	Ekolayzer (EQ) Efektini Seçin	11
	Ses seviyesini ayarlayın	12
	Bluetooth Çalışması	12
	AUX / OPTİK / HDMI ARC İşlemi	12
	USB İşlemi	13

5	Duvar montajı	13
6	Ürün teknik özellikleri	14
7	Sorun giderme	15

1 Önemli

Ürününüzü kullanmadan önce tüm talimatları okuyun ve anlayın. Talimatlara uyulmamasından kaynaklanan hasarlar varsa garanti geçerli değildir.

Yardım ve Destek

Kapsamlı çevrimiçi destek için www.philips.com/welcome adresini ziyaret edin:

- kullanım kılavuzunu ve hızlı başlangıç kılavuzunu indirin
- video eğitimlerini izleyin (yalnızca belirli modellerde bulunur)
- sıkça sorulan soruların cevaplarını bulun (SSS)
- bize e-posta ile bir soru gönderin
- destek temsilcimizle sohbet edin.

Dilinizi seçmek için web sitesindeki talimatları izleyin ve ardından ürün model numaranızı girin.

Alternatif olarak ülkenizdeki Tüketici Bakımı ile iletişime geçebilirsiniz. İrtibata geçmeden önce, ürününüzün model numarasını ve seri numarasını not edin. Bu bilgiyi ürünün arkasında veya altında bulabilirsiniz.

Güvenlik

Elektrik çarpması veya yangın riski!

- Herhangi bir bağlantı yapmadan veya değiştirmeden önce, tüm cihazların elektrik prizinden çıkarıldığından emin olun.
- Ürünü ve aksesuarlarını asla yağmura veya suya maruz bırakmayın. Asla ürünün yanına vazo gibi sıvı bulunan kaplar koymayın. Ürünün üzerine ya da içine sıvı dökülürse, ürünü kullanmadan önce kontrol ettirmek için derhal Tüketici Bakımına başvurun.

- Ürünü ve aksesuarları asla açık alev veya doğrudan güneş ışığı dâhil diğer ısı kaynaklarının yanına yerleştirmeyin.
- Üründeki havalandırma deliklerine veya diğer açıklıklara asla bir nesne sokmayın.
- Şebeke fişi veya cihaz kablolarının bağlantı kesme cihazı olarak kullanıldığı durumlarda bağlantı kesme cihazı çalışmaya hazır durumda tutulmalıdır.
- Pil (takılı pil takımı veya piller) güneş ışığı, ateş veya benzeri aşırı sıcaklıklara maruz bırakılmamalıdır.
- Şimşekli fırtınalardan önce ürünün fişini prizden çekin.
- Elektrik kablosunu çıkardığınızda daima fişi çekin, asla kabloyu çekmeyin.

Kısa devre veya yangın riski!

- Tanımlama ve besleme sınıfları için, ürünün arkasındaki veya altındaki tip plakasına bakın.
- Ürünü elektrik prizine bağlamadan önce, güç geriliminin ürünün arkasında veya altında yazılı olan değerle eşleştiğinden emin olun. Gerilim farklıysa, ürünü kesinlikle prize takmayın.

Bu ürüne hasar veya yaralanma tehlikesi!

- Duvara montaj için, bu ürünün montaj talimatlarına uygun olarak duvara sağlam şekilde takılması gerekir. Sadece ürünle birlikte verilen duvara montaj braketini kullanın (varsa). Yanlış duvara montaj kazalara, yaralanmalara veya hasara neden olabilir. Herhangi bir sorunuz varsa ülkenizdeki Tüketici Bakımı ile iletişim kurun.
- Ürünü veya herhangi bir nesneyi asla güç kablolarının üzerine veya diğer elektrikli ekipmanların üzerine yerleştirmeyin.
- Ürün 5°C'nin altındaki sıcaklıklarda taşınırsa, ürünü ambalajından çıkarın ve elektrik prizine bağlamadan önce sıcaklığının oda sıcaklığına uymasını bekleyin.
- Bu ürünün parçaları camdan yapılmış olabilir. Yaralanma ve hasarı önlemek için dikkatli kullanın.

Aşırı ısınma riski!

- Bu ürünü asla kapalı bir alana monte etmeyin. Havalandırma için daima ürünün çevresinde en az dört inç boşluk bırakın. Perdelerin veya diğer nesnelerin üründeki havalandırma deliklerini asla örtmediğinden emin olun.

Kirlenme riski!

- Pilleri karıştırmayın (eski ve yeni veya karbon ve alkalin, vb.).
- **DİKKAT:** Piller yanlış değiştirilirse patlama tehlikesi. Sadece aynı veya eşdeğer tipte değiştirin.
- Bitmiş veya uzaktan kumanda uzun süre kullanılmayacaksa, pilleri çıkarın.
- Piller kimyasal maddeler içerir, uygun şekilde imha edilmelidir.

Pilleri yutma riski!

- Ürün/uzaktan kumanda yutulabilir bozuk para/düğme tipi pil içerebilir. Pili her zaman çocukların erişemeyeceği yerlerde tutun! Yutulduğunda, pil ciddi yaralanmalara veya ölüme neden olabilir. İki saatlik yutulmadan sonra ciddi iç yanıklar meydana gelebilir.
- Bir pilin yutulduğundan veya vücudun herhangi bir yerine yerleştirildiğinden şüpheleniyorsanız, hemen tıbbi yardım alın.
- Pilleri değiştirirken, tüm yeni ve kullanılmış pilleri çocukların erişemeyeceği yerlerde bulundurun. Pili değiştirdikten sonra pil bölmesinin tamamen sağlam olduğundan emin olun.
- Pil bölmesi tamamen emniyete alınamıyorsa, ürünü kullanmayı bırakın. Çocukların ulaşabileceği yerlerden uzak tutun ve üreticiye başvurun.



Bu, çift yalıtımlı SINIF II cihaz olup, koruyucu topraklama sağlanmaz.

Ürünüze özen gösterin

Ürünü temizlemek için sadece mikrofiber bez kullanın.

Çevreye özen gösterme

Eski ürününüzün ve pilin atılması



Ürününüz, geri dönüşümü ve tekrar kullanımı mümkün yüksek kaliteli malzemelerden ve bileşenlerle tasarlanmıştır ve üretilmiştir.



Bir ürün üzerindeki bu sembol, ürünün 2012/19/EU sayılı Avrupa Direktifi kapsamında olduğu anlamına gelir.



Bu sembol, ürünün normal evsel atıklarla birlikte atılmayan 2013/56/EU sayılı Avrupa Direktifi kapsamında olan pilleri içerdiği anlamına gelir. Elektrikli ve elektronik ürünler ve piller için yerel ayrı toplama sistemi hakkında bilgi edinin. Yerel kurallara uyun ve ürünü ve pilleri asla normal evsel atıklarla birlikte atmayın. Eski ürünlerin ve pillerin doğru şekilde elden çıkarılması, çevre ve insan sağlığı için olumsuz sonuçları önlemeye yardımcı olur.

Tek kullanımlık pilleri çıkarma

Tek kullanımlık pilleri çıkarmak için, pil takma bölümüne bakın.

Dikkat Kullanıcılar için FCC ve IC bildirim (yalnızca ABD ve Kanada)



FCC BİLGİLERİ

Uyarı:

- Bu ekipman, radyatörle vücudunuz arasında minimum 20 cm mesafe olacak şekilde kurulmalı ve çalıştırılmalıdır.
- Uyumluluktan sorumlu tarafça açıkça onaylanmayan bu üniteye değişiklikler veya modifikasyonlar kullanıcının ekipmanı çalıştırma yetkisini geçersiz kılabilir.

NOT: Bu cihaz test edilmiş olup, FCC Kurallarının 15. bölümüne uygun olarak Sınıf B için dijital cihaz sınırlamalarına uygun olduğu görülmüştür. Bu sınırlar, cihaz konut kurulumunda çalıştırıldığında zararlı etkileşimlere karşı makul koruma sağlamak üzere tasarlanmıştır. Bu cihaz, radyo frekansı enerjisi üretir, kullanır ve yayabilir ve talimatlara uygun olarak kurulmadığı ve kullanılmadığı takdirde, radyo iletişimde zararlı etkileşimlere neden olabilir. Bununla birlikte, belirli bir kurulumda etkileşim olmayacağına dair bir garanti bulunmamaktadır. Bu ekipman, radyo veya televizyon alımında bu ekipmanı açıp kapatarak belirlenebilen zararlı etkileşimlere neden oluyorsa, kullanıcıya aşağıdaki önlemlerden birini veya birkaçını kullanarak etkileşimi gidermesi önerilir:

- Alıcı antenin yönünü veya yerini değiştirin.
- Ekipman ve alıcı arasındaki mesafeyi arttırın.
- Ekipmanı, alıcının bağlı olduğu devreden farklı devredeki bir prize bağlayın.
- Yardım için satıcıya veya deneyimli bir radyo/TV teknisyenine danışın.

Bu cihaz, Innovation, Science and Economic Development Canada'nın lisans muafiyeti ile ilgili RSS'lerine lisans muafiyeti sağlayan verici/alıcıları içerir. Çalışması aşağıdaki iki koşula bağlıdır:

1. Bu cihaz girişime neden olmayabilir.
2. Bu cihazın, cihazın istenmeyen şekilde çalışmasına neden olabilecek parazitler de dâhil olmak üzere herhangi bir paraziti kabul etmemesi gerekir.

Uyumluluk

Bu ürün, Avrupa Topluluğunun radyo parazit gereksinimlerine uygundur.

Böylelikle, MMD Hong Kong Holding Limited Şirketi, bu ürünün 2014/53/EU sayılı Direktifin esas şartları ve diğer ilgili hükümlerine uygun olduğunu beyan eder.

Uygunluk Beyanı'nı şurada bulabilirsiniz:
www.p4c.philips.com.

2 SoundBar'ınız

Satın aldığınız için tebrikler, Philips'e hoş geldiniz! Philips'in sunduğu destekten tam olarak yararlanmak için, SoundBar'ınızı www.philips.com/welcome adresinde kaydedtirin.

Ana ünite

Bu bölüm ana üniteye genel bir bakış içerir.

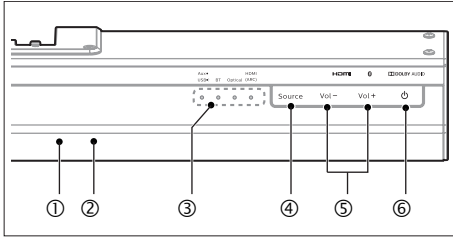

- ① **Uzaktan Kumanda Sensörü**
- ② **Bekleme Göstergesi**
Yandıığında, Soundbar'ın Bekleme modunda olduğunu gösterir.
- ③ **Soundbar'ın LED göstergesi**
 - **Aux (Ydc) / USB:** Yandıığında, Soundbar'ın Aux (Ydc) modunda olduğunu gösterir. Yandıığında, Soundbar'ın USB modunda olduğunu gösterir.
 - **BT:** Yandıığında, Soundbar'ın Bluetooth modunda olduğunu gösterir.
 - **Optik:** Yandıığında, Soundbar'ın optik modunda olduğunu gösterir.
 - **HDMI (ARC):** Yandıığında, Soundbar'ın HDMI ARC modunda olduğunu gösterir.
- ④ **Kaynak**
Soundbar için bir giriş kaynağı seçin.
- ⑤ **Ses +/Ses - (Ses seviyesi)**
Ses seviyesini artırın veya azaltın.
- ⑥ **⏻ (Bekleme)**
SoundBar'ı açın veya beklemeye alın.

Kablosuz subwoofer

Bu bölüm Kablosuz subwoofer'a genel bir bakış içerir.

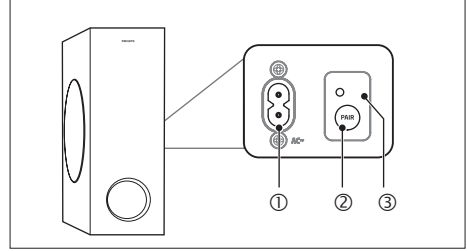

- ① **AC~ Soket**
Güç kaynağına bağlayın.
- ② **EŞLEŞTİRME düğmesi**
Subwoofer'in eşleştirme moduna girmesi için basın.
- ③ **Subwoofer göstergesi**
 - Güç açıldığında gösterge yanar.
 - Subwoofer ile ana ünite arasındaki kablosuz eşleştirme sırasında, gösterge hızla turuncu renkte yanıp söner.
 - Eşleştirme başarılı olduğunda, gösterge turuncu renkte yanar.
 - Eşleştirme başarısız olduğunda, gösterge yavaş yavaş turuncu renkte yanıp söner.

Uzaktan kumanda

Bu bölüm uzaktan kumandaya genel bir bakış içerir.

- ① **⏻ (Bekleme)**
SoundBar'ı açın veya beklemeye alın.
- ② **🔇 (Sessiz)**
Sesi kapatın veya geri yükleyin.
- ③ **⏮ / ⏭ (Önceki/Sonraki)**
USB/BT modunda önceki veya sonraki parçaya atlayın.

④ ►|| (Çal/Duraklat)
USB/BT modunda çalmayı başlatın,
duraklatın veya devam ettirin.

⑤ Ses +/Ses - (Ses seviyesi)
Ses seviyesini artırın veya azaltın.

⑥ Kaynak düğmeleri
AUX (YDC): Ses kaynağınızı MP3
bağlantısına (3,5 mm jak) getirin.
BT/EŞLEŞTİR: Bluetooth moduna geçin.
Eşleştirme işlevini Bluetooth modunda
etkinleştirmek veya mevcut eşleştirilmiş
Bluetooth cihazının bağlantısını kesmek
için basılı tutun.

OPTİK: Ses kaynağınızı optik bağlantıya
getirin.

HDMI ARC: Kaynağınızı HDMI ARC
bağlantısına getirin.

USB: USB moduna geçin.

⑦ EQ
Equalizer (EQ) efektini seçin.

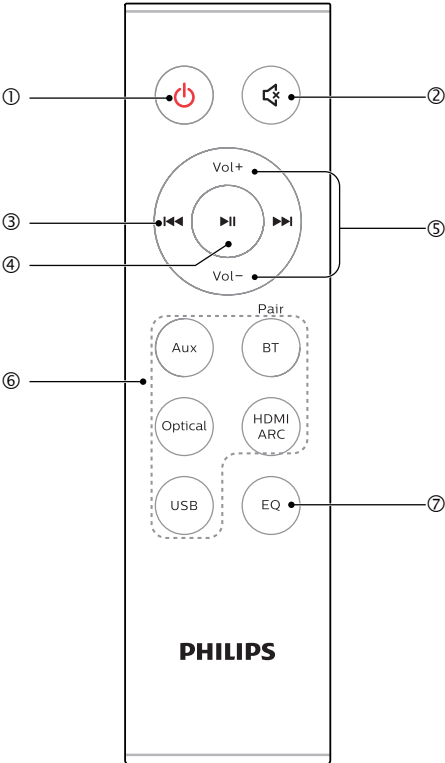

Konektörler

Bu bölüm Soundbar'ınızda bulunan
konektörlere genel bir bakış içerir.

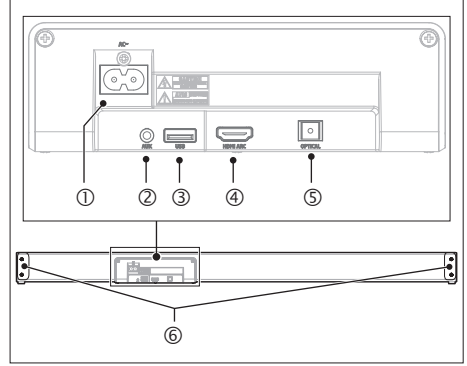

- ① AC~
Güç kaynağına bağlayın.
- ② AUX (YDC)
Örneğin bir MP3 çalardan ses girişi
(3,5 mm jak).
- ③ USB
• Bir USB depolama cihazından ses
girişi.
• Bu ürünün yazılımını yükseltin.
- ④ HDMI (ARC)
TV'deki HDMI girişine bağlayın.
- ⑤ OPTİK
TV'deki veya sayısal cihazdaki optik ses
çıkışına bağlayın.
- ⑥ Duvar Braketi Vidaları

Uzaktan Kumandayı Hazırlayın

- Sağlanan Uzaktan Kumanda, ünitenin uzaktan çalıştırılmasını sağlar.
- Uzaktan Kumanda etkili menzili 19,7 feet (6m) dâhilinde çalıştırılrsa bile, ünite ile uzaktan kumanda arasında herhangi bir engel varsa uzaktan kumanda işlemi mümkün olmayabilir.
- Uzaktan Kumanda, kızılötesi ışın üreten diğer ürünlerin yakınında veya kızılötesi ışın kullanan diğer uzaktan kumanda cihazlarının ünite yakınında kullanılıyorsa, yanlış çalışabilir. Tersine, diğer ürünler yanlış şekilde çalışabilir.

İlk kullanım:

Ünitenin önceden takılmış lityum CR2025 pili vardır. Uzaktan kumanda pilini etkinleştirmek için etkinleştirici için koruyucu tırnağı çıkarın.

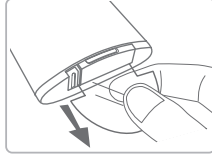

Uzaktan Kumanda Pilini değiştirin

- Uzaktan kumanda bir CR2025, 3V Lityum pil gerektirir.
- 1 Pil tepsisinin yanındaki tırnağı tepsiye doğru itin.
 - 2 Şimdi pil tepsisini uzaktan kumandadan çıkarın.
 - 3 Eski pili çıkarın Yeni bir CR2025 pili, gösterildiği gibi doğru kutuplarla (+/-) pil tepsinde yerleştirin.
 - 4 Pil tepsisini uzaktan kumandadaki yuvaya geri kaydırın.

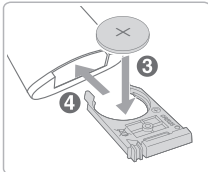
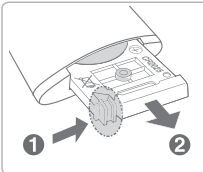

Pillerle İlgili Önlemler

- Uzaktan Kumanda uzun bir süre kullanılmıyacaksa (bir aydan fazla), sızmasını önlemek için pili Uzaktan Kumandadan çıkarın.
- Piller sızdırıyorsa, pil bölmesindeki sızıntıyı silin ve pilleri yenileriyle değiştirin.
- Belirtilenlerin dışında pil kullanmayın.
- Pilleri ısıtmayın veya parçalarına ayırmayın.
- Asla ateşe veya suya atmayın.
- Pilleri başka metal nesnelere birlikte taşımayın veya saklamayın. Bunu yapmak pillerin kısa devre yapmasına, sızmasına veya patlamasına neden olabilir.
- Şarj edilebilir bir tip olduğu doğrulanmadıkça, asla pili şarj etmeyin.

Yerleştirme

Subwoofer'ı Soundbar'ınızdan en az 1 metre (3 fit) uzağa ve duvardan on santimetre uzağa yerleştirin.

En iyi sonuçları elde etmek için subwoofer'ınızı aşağıda gösterildiği gibi yerleştirin.

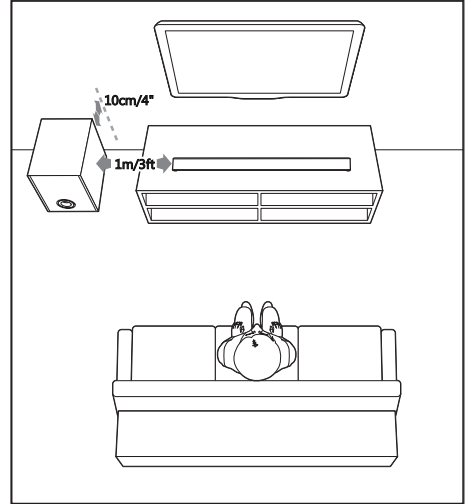

3 Baęla

Bu bölüm, Soundbar'ınızı bir TV'ye ve dięer cihazlara baęlamanıza ve sonra kurmanıza yardımcı olur. Soundbar'ınızın ve aksesuarlarının temel baęlantıları hakkında bilgi için hızlı bařlangıç kılavuzuna bakın.

Not

- Tanımlama ve besleme daęrleri için, ürünün arkasındaki veya altındaki tip plakasına bakın.
- Herhangi bir baęlantı yapmadan veya deęiřtirmeden önce, tüm cihazların elektrik prizinden çıkarıldıęından emin olun.

HDMI (ARC) Soketine Baęlayın

Soundbar'ınız Ses Dönüş Kanalı (ARC) özellikli HDMI'ı destekler. TV'niz HDMI ARC uyumluysa, TV sesini Soundbar'ınızdan tek bir HDMI kablosu kullanarak duyabilirsiniz.

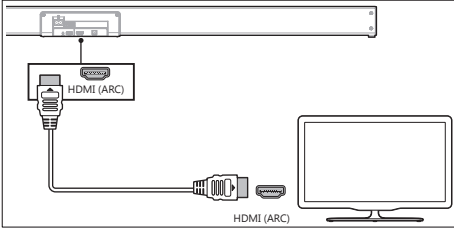

- 1 Yüksek Hızlı HDMI kablosu kullanarak, Soundbar'ınızdaki **HDMI ÇIKIŐ (ARC)-TV'ye** konektörünü TV'deki **HDMI ARC** konektörün baęlayın.
 - TV'deki **HDMI ARC** konektörü farklı etiketlenmiř olabilir Ayrıntılar için, TV kullanım kılavuzuna bakın.
- 2 TV'nizde HDMI-CEC iřlemlerini açın. Ayrıntılar için, TV kullanım kılavuzuna bakın.

Not

- Televizyonunuz HDMI-CEC ve ARC iřlevini desteklemelidir. HDMI-CEC ve ARC, Aęık olarak ayarlanmalıdır.
- HDMI-CEC ve ARC'nin ayar yöntemi TV'ye baęlı olarak deęiřebilir. ARC iřlevi hakkında ayrıntılar için, lütfen TV'nizin kullanım kılavuzuna bakın.
- ARC iřlevini yalnızca HDMI 1.4 uyumlu kablolar destekleyebilir.

Optik Sokete Baęlayın

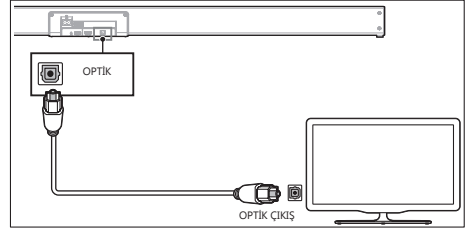

- 1 Optik bir kablo kullanarak, Soundbar'ınızdaki **OPTİK** konektörünü TV'deki veya dięer cihazdaki **OPTİK ÇIKIŐ** konektörüne baęlayın.
 - Dijital optik konektör **SPDIF** veya **SPDIF ÇIKIŐ** etiketli olabilir.

AUX (YDC) Soketine Baęlayın

- TV'nin kulaklık soketini üitedeki AUX (YDC) soketine baęlamak için 3,5 mm - 3,5 mm ses kablosu kullanın (dâhil).

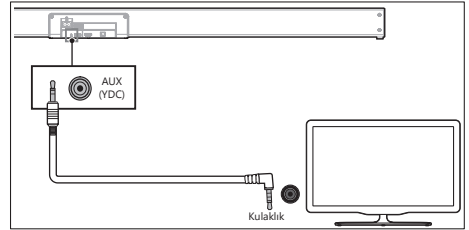

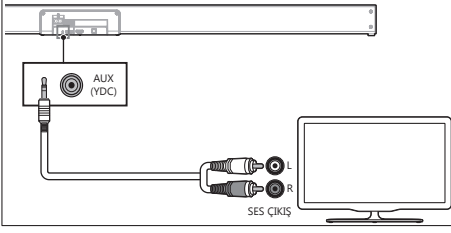

- TV'nin ses çıkış soketlerini ünitedeki AUX (YDC) soketine bağlamak için bir 3,5mm - RCA ses kablosu kullanın (dâhil değil).

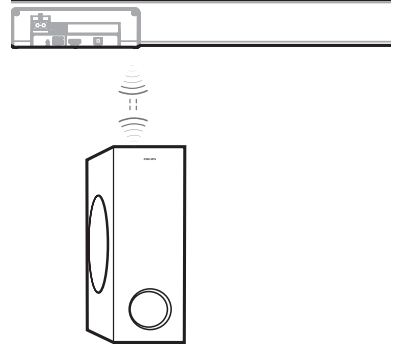

Güce Bağlayın

- AC güç kablosunu takmadan önce, diğer tüm bağlantıları yaptığınızdan emin olun.
- **Ürüne hasar verme riski!** Güç kaynağı geriliminin, ünitenin arkasında veya altında yazılı olan gerilimle aynı olduğundan emin olun.
- Elektrik kablosunu ünitenin AC ~ soketine ve sonra şebeke fişine takın
- Elektrik kablosunu, subwoofer'ın AC ~ Soketine ve sonra bir elektrik prizine takın.

Subwoofer ile eşleştirin

Otomatik Eşleştirme

Soundbar'ı ve subwoofer'ı elektrik prizlerine takın ve ardından üniteyi **AÇIK** moduna geçirmek için ünite veya uzaktan kumandadaki düğmesine basın.

Subwoofer ve Soundbar otomatik olarak eşleşir.

- Subwoofer Soundbar ile eşleştirildiğinde, subwoofer'daki **Eşleştir** göstergesi hızlı yanıp sönecektir.
- Subwoofer Soundbar ile eşleştirildiğinde, subwoofer'daki Eşleştirme göstergesi sürekli yanacaktır.
- Manuel eşleştirme dışında, subwoofer'ın arkasındaki Eşleştir'e basmayın.

Manuel Eşleştirme

Kablosuz subwoofer'dan ses gelmiyorsa, subwoofer'ı manuel olarak eşleştirin.

- 1 Her iki üniteyi de elektrik prizlerinden çıkarın ve 3 dakika sonra tekrar takın.
- 2 Subwoofer'ın arkasındaki **EŞLEŞTİR** düğmesini birkaç saniye basılı tutun.
↳ Subwoofer'daki Eşleştir göstergesi hızla yanıp söner.
- 3 Ardından, üniteyi **AÇIK** duruma getirmek için **⏻** ünite veya uzaktan kumandadaki düğmesine basın.
↳ Subwoofer üzerindeki **Eşleştir** göstergesi işlem başarılı olduğunda sabit duruma gelecektir.
- 4 Eşleştirme göstergesi hâlâ yanıp sönmeye devam ediyorsa, 1-3. Adımları tekrarlayın.

İpucu

- Subwoofer, açık bir alanda Soundbar'ın 6 m yakınında olmalıdır (ne kadar yakınsa o kadar iyi).
- Subwoofer ve Soundbar arasındaki tüm nesnelere kaldırın.
- Kablosuz bağlantı tekrar kesilirse, yerin çevresinde bir çarpışma veya güçlü bir girişim (örneğin bir elektronik cihazdan gelen girişim) olup olmadığını kontrol edin. Bu çarpışmaları veya güçlü girişimleri kaldırın ve yukarıdaki prosedürleri tekrarlayın.
- Ana ünite subwoofer'a bağlı değilse ve **AÇIK** modundaysa, ünitenin **GÜÇ** göstergesi yanıp sönecektir.

4 Soundbar'ınızı kullanın

Bu bölüm bağlı cihazlardan ses çalmak için Soundbar'ı kullanmanıza yardımcı olur.

Başlamadan önce

- Hızlı başlangıç kılavuzunda ve kullanım kılavuzunda açıklanan gerekli bağlantıları yapın.
- Soundbar'ı diğer cihazlar için doğru kaynağa getirin.

Açın ve kapatın

- Üniteyi ilk kez ana sokete bağladığınızda, ünite STANDBY modunda olacaktır. BEKLEME göstergesi kırmızı renkte yanacaktır.
- Ana üniteyi AÇIK veya KAPALI konuma getirmek için uzaktan kumanda üzerindeki  düğmesine basın
- Üniteyi tamamen kapatmak istiyorsanız, şebeke fişini şebeke prizinden çekin.
- Bir TV veya harici bir cihaz (Sadece AUX (YDC) soketi için) bağlıysa, TV veya harici cihaz açıldığında ünite otomatik olarak açılır.

Otomatik Bekleme

TV veya harici ünitenin bağlantısı kesilirse, cihaz 15 dakika sonra otomatik olarak Bekleme moduna geçer.

- Üniteyi tamamen kapatmak için fişi prizden çekin.
- Kullanılmadığında enerji tasarrufu yapmak için lütfen üniteyi tamamen kapatın.

Mod Seçin



- 1 İsteddiğiniz modu seçmek için ünitedeki  düğmesine tekrarlı olarak basın veya uzaktan kumandadaki **AUX (YDV)**, **OPTİK**, **HDMI ARC**, **BT EŞLEŞTİR**, **USB** düğmelerine basın.
 - ↳ Ana ünitenin önündeki gösterge lambası, o anda hangi modun kullanımda olduğunu gösterecektir.
 - **Aux (Ydc) / USB:** Yandıığında, Soundbar'ın Aux (Ydc) modunda olduğunu gösterir. Yandıığında, Soundbar'ın USB modunda olduğunu gösterir.
 - **BT:** Yandıığında, Soundbar'ın Bluetooth modunda olduğunu gösterir.
 - **Optik:** Yandıığında, Soundbar'ın optik modunda olduğunu gösterir.
 - **HDMI (ARC):** Yandıığında, Soundbar'ın HDMI ARC modunda olduğunu gösterir.

Ekolayzer (EQ) Efeğini Seçin

Videonuza veya müziğinize uygun önceden tanımlanmış ses modlarını seçin.

- 1 İsteddiğiniz önceden ayarlanmış ekolayzır efekğini seçmek için uzaktan kumandadaki **EQ** düğmesine basın.
 - ↳ ubuğun üstündeki tüm LED'ler, EQ seçim menüsüne girildiğini göstermek için 0,5 saniye boyunca yanar.
 - ↳ LED(ler) mevcut EQ moduna göre aşağıdaki şekilde yanar:
 - ●(Film)
Filmleri izlemek için önerilir
 - ●●(Müzik)
Müzik dinlemek için önerilir
 - ●●●(Haberler)
Haberleri dinlemek için önerilir
 - ↳ Modlar arasında geçiş yapmak için EQ düğmesine basın.

Ses seviyesini ayarlayın

- 1 Ses seviyesini artırmak veya azaltmak için **Ses+ / Ses-** (**Ses seviyesi**) düğmesine basın.
 - Sesi kapatmak için  (**Sessiz**) düğmesine basın.
 - Sesi tekrar açmak için,  (**Sessiz**) düğmesine tekrar basın veya **Ses+ / Ses-** (**Ses seviyesi**) düğmesine basın.

Not: Ses seviyesini ayarlarken, durum LED göstergesi hızlı bir şekilde yanıp söner. Ses seviyesi maksimum/minimum değer seviyesine ulaştığında, durum LED göstergesi bir kere yanıp söner.

Bluetooth Çalışması

Bluetooth aracılığıyla Soundbar'ı Bluetooth cihazınıza (iPad, iPhone, iPod touch, Android telefon veya dizüstü bilgisayar gibi) bağlayın ve ardından cihazda depolanan ses dosyalarını Soundbar hoparlörlerinizden dinleyebilirsiniz.

Neye ihtiyacınız var



- Bluetooth profilini A2DP AVRCP'yi destekleyen ve Bluetooth sürümü 4.2 + EDR olan bir Bluetooth cihazı.
- Soundbar ve Bluetooth cihaz arasındaki maksimum çalışma aralığı yaklaşık 10 metredir (30 fit).

- 1 Soundbar'ı Bluetooth moduna geçirmek için ünitedeki  düğmesine tekrarlı olarak basın veya uzaktan kumandadaki **BT** düğmesine basın.

↳ BT göstergesi yanıp sönecektir.

- 2 Bluetooth cihazında, Bluetooth'u açın, arayın ve bağlantıyı başlatmak için **PHILIPS HTL3320** seçin (Bluetooth'un nasıl etkinleştirilebileceğini öğrenmek için Bluetooth cihazının kullanım kılavuzuna bakın).

↳ Bağlantı sırasında, Soundbar'ın göstergesi mavi renkte yanıp söner.

- 3 Soundbar'dan sesli uyarıyı duyana kadar bekleyin.
 - ↳ Başarılı bir şekilde bağlanırsa, BT göstergesi sürekli yanacaktır.
- 4 Bluetooth cihazınızda ses dosyaları veya müzik seçin ve çalın.
 - Çalma sırasında, bir arama geliyorsa, müzik çalma duraklatılır. Arama bittiğinde çalma devam eder.
 - Bluetooth cihazınız AVRCP profilini destekliyorsa, bir parçaya atlamak için uzaktan kumandada  /  düğmesine basın veya duraklatmak / devam ettirmek için  düğmesine basın.
- 5 Bluetooth'tan çıkmak için başka bir kaynak seçin.
 - Bluetooth moduna tekrar geçtiğinizde, Bluetooth bağlantısı etkin kalır.

Not

- Müzik akışı, duvarla, cihazı örten metalik kılıf veya yakındaki aynı frekansta çalışan diğer cihazlar gibi cihazla Soundbar arasındaki engellerle kesintiye uğrayabilir.
- Soundbar'ınızı başka bir Bluetooth cihazla bağlamak istiyorsanız, o anda bağlı olan Bluetooth cihazının bağlantısını kesmek için uzaktan kumandada **BT/EŞLEŞTİR** tuşunu basılı tutun.

AUX / OPTİK / HDMI ARCİşlemi

Ünitenin TV'ye veya ses cihazına bağlı olduğundan emin olun.

- 1 İsteddiğiniz modu seçmek için ünitedeki  düğmesine tekrarlı olarak basın veya uzaktan kumandadaki **AUX (YDC)**, **OPTICAL**, **HDMI ARC** düğmelerine basın.
- 2 Çalma özellikleri için ses cihazınızı doğrudan çalıştırın.
- 3 Press the **VOL +/-** buttons to adjust the volume to your desired level.

İpucu

- OPTİK/HDMI ARC modundayken, üniteden ses çıkışı olmazsa ve durum Göstergesi yanıp sönüyorsa, kaynak cihazınızda **PCM** veya **Dolby Digital** Sinyal çıkışını etkinleştirmeniz gerekir (örneğin TV, DVD veya Blu-ray çalar).

USB İşlemi

MP3 çalar ve USB flash bellek gibi bir USB depolama cihazında sesin keyfini çıkarın.

- 1 USB cihazını takın.
- 2 Ünitadaki **Kaynak** düğmesine tekrarlı olarak basarak veya uzaktan kumandadaki **USB** düğmesine basarak **USB** modunu seçin.
- 3 Çalma sırasında:

Düğme	Eylem
▶	Çalmayı başlat, duraklat veya devam ettir.
◀◀/▶▶	Önceki veya sonraki parçaya atla.

İpucu

- Ünite, 32 GB belleğe kadar USB cihazlarını destekleyebilir.
- Bu ünite MP3 / WAV / WMA çalabilir.
- Bir USB bağlantı noktasını destekler
5 V =, 500 mA.

5 Duvar montajı

Not

- Yanlış duvara montaj kazalara, yaralanmalara veya hasara neden olabilir. Herhangi bir sorunuz varsa ülkenizdeki Tüketici Bakımı ile iletişim kurun.
- Duvara monte etmeden önce, duvarın SoundBar'ınızın ağırlığını taşıyabildiğinden emin olun.
- Duvara monte etmeden önce, Soundbar'ın altındaki dört lastik ayağı çıkarmanıza gerek yoktur, aksi takdirde lastik ayaklar geri sabitlemez.

Vida uzunluğu/çapı

SoundBar'ınızı monte edilen duvar tipine bağlı olarak, uygun uzunlukta ve çapta vida kullandığınızdan emin olun.

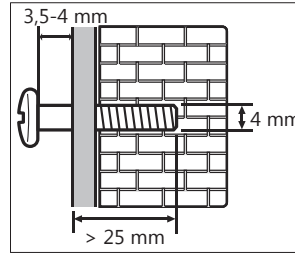

SoundBar'ı duvara nasıl monte edeceğinize dair hızlı başlangıç kılavuzundaki çizime bakın:

- 1) Duvara iki delik açın.
- 2) Dübelleri ve vidaları deliklere sabitleyin.
- 3) SoundBar'ı sabitleme vidalarına asın.

6 Ürün teknik özellikleri

Not

- Teknik özellikler ve tasarım haber verilmeksizin değiştirilebilir.

Bluetooth

- Bluetooth profilleri: A2DP, AVRCP
- Bluetooth sürümü: 4.2 + EDR
- Frekans bandı/çıkış gücü:
2402 MHz ~ 2480 MHz / ≤ 5 dBm
- 2.4G kablosuz frekans aralığı:
2400 MHz ~ 2483 MHz
- 2.4G wireless maximum power: 6 dBm

Ana ünite

- Güç Kaynağı: 100-240 V~ 50/60 Hz
- Hoparlör ile MAKS Çıkış Gücü:
25 W x 4 + 50 W x 2
- Güç Tüketimi: 25 W
- Bekleme Tüketimi: $< 0,5$ W
- USB: 5 V == 500 mA
- Frekans Yanıtı: 120Hz - 20 KHz
- Ses girişi hassasiyeti (AUX (YDC)): 500 mV
- Hoparlörler Empedans: $8 \Omega \times 2 + 4 \Omega$
- Boyutlar (G x Y x D): 950 x 67,3 x 81,7 mm
- Ağırlık: 2,2 kg
- Çalışma sıcaklığı: 0°C - 45°C

Subwoofer

- Güç Kaynağı: 100-240 V~, 50-60 Hz
- Çıkış Gücü: 100 W
- Güç Tüketimi: 25 W
- Bekleme güç tüketimi: $< 0,5$ W
- Frekans Yanıtı: 40 Hz - 120 Hz
- Empedans: 3 Ω
- Boyutlar (G x Y x D): 150 x 412 x 310 mm
- Ağırlık: 5,4 kg
- Çalışma sıcaklığı: 0°C - 45°C

Uzaktan kumanda

- Mesafe/Açı: 6 m/30°
- PİL Tipi: CR2025

7 Sorun giderme

⚠ Uyarı

- Teknik özellikler ve tasarım haber verilmeksizin değiştirilebilir.

Garantiyi geçerli tutmak için ürünü asla kendiniz onarmaya çalışmayın.

Bu ürünü kullanırken sorunla karşılaşırsanız, servis talep etmeden önce aşağıdaki noktaları kontrol edin.

Hâlâ bir sorunuz varsa, www.philips.com/welcome adresinden destek alın.

Güç yok

- AC kablosunun doğru bağlandığından emin olun.
- AC prizinde güç olduğundan emin olun.
- Soundbar'ı açmak için  uzaktan kumandadaki bekleme düğmesine veya Soundbar'ı açmak için Soundbar'ı açın.

Ses yok

- Sesi arttırın. Uzaktan kumandadaki veya Soundbar'daki Ses Açma düğmesine basın.
- Soundbar'ın sessize alınmadığından emin olmak için uzaktan kumandadaki  (SESSİZ) düğmesine basın.
- Farklı bir giriş kaynağı seçmek için kaynak düğmelerine basın.
- Dijital girişlerden birini kullanırken, ses yoksa:
 - TV çıkışını PCM'ye ayarlamayı deneyin veya
 - Doğrudan Blu-ray'inize/diğer kaynaklarınıza bağlanın, bazı TV'ler sayısal ses geçirmez.
- TV'niz değişken ses çıkışına ayarlanmış olabilir. Ses çıkışı ayarının DEĞİŞKEN değil, SABİT veya STANDART olarak ayarlandığından emin olun. Daha ayrıntılı bilgi için TV'nizin kullanım kılavuzuna bakın.

- Bluetooth kullanıyorsanız, kaynak cihazınızdaki sesin açık olduğundan ve cihazın sessize alınmadığından emin olun.

Uzaktan kumanda çalışmıyor

- Herhangi bir çalma kontrol düğmesine basmadan önce, önce doğru kaynağı seçin.
- Uzaktan kumanda ile ünite arasındaki mesafeyi azaltın.
- Pili kutupları (+/-) belirtildiği gibi hizalı olacak şekilde yerleştirin.
- Pili değiştirin.
- Uzaktan kumandayı doğrudan ünitenin önündeki sensöre doğrultun.

Bluetooth cihazımda bu ünitenin Bluetooth adını bulamıyorum

- Bluetooth cihazınızda Bluetooth işlevinin etkin olduğundan emin olun.
- Üniteyi Bluetooth cihazınızla tekrar eşleştirin.

Bu, güç tasarrufu için ERPII standart gereksiniminden biri olan 15 dakikalık bir kapanma işlevidir.

- Ünitenin harici giriş sinyali seviyesi çok düşük olduğunda, ünite 15 dakika içinde otomatik olarak kapanacaktır. Lütfen harici cihazınızın ses seviyesini yükseltin.

Subwoofer boşa veya subwoofer'in göstergesi yanmıyor

- Lütfen güç kablosunu elektrik prizinden çekin ve subwoofer'ı yeniden göndermek için 3 dakika sonra tekrar takın.



Bluetooth® kelime markası ve logoları, Bluetooth SIG, Inc. şirketine ait tescilli ticari markalardır. HDMI, HDMI Yüksek Çözünürlüklü Multimedya Arabirimi ve HDMI Logosu, HDMI Licensing Administrator, Inc. şirketinin ticari markaları veya tescilli ticari markalardır. Dolby Laboratories lisansı altında üretilmiştir. Dolby, Dolby Audio ve çift D sembolü Dolby Laboratories'in ticari markalarıdır.

Spesifikasyonlar önceden bildirilmeksizin değiştirilebilir.

Philips ve Philips Shield Amblem, Koninklijke Philips N.V. şirketinin tescilli ticari markalarıdır ve lisans altında kullanılmaktadır. Bu ürün MMD Hong Kong Holding Limited Şirketi veya iştiraklerinden biri tarafından üretilmiştir ve sorumluluğu altında satılmıştır ve MMD Hong Kong Holding Limited Şirketi bu ürünle ilgili olarak garanti veren taraftır.

