

PHILIPS

**Micro Music
System**

BTM1560

Příručka pro uživatele



Rádi vám vždy pomůžeme
www.philips.com/support

Obsah

1 Důležité	2
Bezpečnost	2
Oznámení	3
2 Váš hudební mikrosystém	4
Úvod	4
Obsah balení	4
Celkový přehled hlavní jednotky	5
Celkový přehled dálkového ovladače	6
3 Začínáme	8
Připojení reproduktorů	8
Připojení napájení	8
Příprava dálkového ovladače	9
Zapnutí	9
Nastavení hodin	9
4 Přehrávání	10
Přehrávání z disku	10
Přehrávání z jednotky USB	10
Ovládání přehrávání	10
Přeskakování skladeb	11
Programování skladeb	11
Přehrávání ze zařízení s technologií Bluetooth	11
5 Poslech rádia FM	12
Naladění rádiové stanice	12
Automatické uložení rádiových stanic	12
Ruční uložení rádiových stanic	13
Výběr předvolby rádiové stanice	13
6 Nastavení zvuku	13
Výběr předvolby zvukového efektu	13
Nastavení úrovně hlasitosti	13
Ztlumení zvuku	13
7 Další funkce	14
Nastavení budíku	14
Nastavení časovače vypnutí	14
Poslech externího zařízení	15
Nabíjení zařízení	15
8 Informace o výrobku	16
Specifikace	16
Informace o možnostech přehrávání USB	16
Podporované formáty disků MP3	17
9 Odstraňování problémů	17

1 Důležité

Bezpečnost

Před použitím tohoto hudebního mikrosystému si přečtěte všechny pokyny a ujistěte se, že jim rozumíte. Pokud v důsledku neuposlechnutí těchto pokynů dojde k poškození přístroje, záruka na přístroj zanikne.



Symbol „blesk“ označuje neizolovaný materiál v zařízení, který může způsobit úraz elektrickým proudem. Kvůli bezpečnosti všech členů domácnosti neodstraňujte kryt výrobku.

Symbol „vykřičník“ upozorňuje na funkce, o kterých byste si měli pozorně přečíst příloženou literaturu, abyste zabránili problémům s provozem a údržbou.

UPOZORNĚNÍ: Chcete-li snížit riziko požáru nebo úrazu elektrickým proudem, zařízení nevystavujte dešti nebo vlhkosti a neumísťujte na něj objekty obsahující tekutiny, například vázy.

POZOR: Aby nedošlo k úrazu elektrickým proudem, zástrčku zcela zasuňte do zásuvky. (Pro oblasti s polarizovanými zástrčkami: Aby nedošlo k úrazu elektrickým proudem, vložte široký kontakt do široké štěrbině.)

Varování

- Neodstraňujte kryt přístroje.
 - Nikdy nemažte žádnou část tohoto přístroje.
 - Nikdy se nedívejte do laserového paprsku uvnitř zařízení.
 - Nepokládejte toto zařízení na jiné elektrické zařízení.
 - Zařízení nevystavujte přímému slunci, otevřenému ohni nebo žáru.
 - Ujistěte se, že máte vždy snadný přístup k napájecímu kabelu, zástrčce nebo adaptéru, abyste mohli zařízení odpojit od napájení.
-
- Zajistěte, aby byl kolem výrobku dostatečný prostor pro řádnou ventilaci.
 - Používejte pouze doplňky nebo příslušenství doporučené výrobcem.
 - **UPOZORNĚNÍ** týkající se používání baterie – dodržujte následující pokyny, abyste zabránili úniku elektrolytu z baterie, který může způsobit zranění, poškození majetku nebo poškození výrobku:
 - Baterii nainstalujte správně podle značení + a - na výrobku.
 - Baterie (zabalené nebo vložené) by neměly být vystavovány nadměrnému teplu, jako např. slunečnímu svitu, ohni a podobně.
 - Pokud nebudete výrobek delší dobu používat, vyjměte baterii.
 - Výrobek chraňte před kapající a stříkající vodou.
 - Na výrobek nepokládejte žádné nebezpečné předměty (např. předměty naplněné tekutinou nebo hořící svíčky).
 - Pokud je k odpojování přístroje používán konektor MAINS nebo sduřovač, měl by být vždy po ruce.

Oznámení

Veškeré změny nebo úpravy tohoto zařízení, které nebyly výslovně schváleny společností Gibson Innovations, mohou mít za následek ztrátu autorizace k používání tohoto zařízení.

Prohlášení o shodě

Společnost Gibson Innovations tímto prohlašuje, že tento výrobek vyhovuje zásadním požadavkům a dalším příslušným ustanovením směrnice 2014/53/EU. Prohlášení o shodě naleznete na webových stránkách www.philips.com/support.

Péče o životní prostředí

Likvidace starého výrobku a baterie



Výrobek je navržen a vyroben z vysoce kvalitního materiálu a součástí, které lze recyklovat a znovu používat.



Symbol na výrobku znamená, že výrobek splňuje evropskou směrnici 2012/19/EU.



Symbol na výrobku znamená, že výrobek obsahuje baterie splňující evropskou směrnici 2013/56/EU, takže nemůže být likvidován společně s běžným domácím odpadem. Zjistěte si informace o místním systému sběru tříděného odpadu elektrických

a elektronických výrobků a baterií. Dodržujte místní předpisy a nikdy nelikvidujte výrobek nebo baterie společně s běžným domácím odpadem. Správnou likvidací starých výrobků a baterií pomůžete předejít negativním dopadům na životní prostředí a lidské zdraví.

Likvidace baterií

Chcete-li odstranit baterie, podívejte se do sekce instalace baterií.

Informace o ochraně životního prostředí

Veškerý zbytečný obalový materiál byl vynechán. Snažili jsme se, aby bylo možné obalový materiál snadno rozdělit na tři materiály: lepenku (krabice), polystyrén (ochranné balení) a polyetylen (sáčky, ochranné fólie z lehčeného plastu).

Systém se skládá z materiálů, které je možné v případě demontáže odbornou firmou recyklovat a opětovně použít. Při likvidaci obalových materiálů, vybitých baterií a starého zařízení se řiďte místními předpisy.



Slovní označení a loga Bluetooth® jsou registrované ochranné známky vlastněné společností Bluetooth SIG, Inc. a případné použití těchto označení společností Gibson Innovations podléhá licenci.



Vytváření neoprávněných kopií materiálů, jejichž kopírování není povoleno, včetně počítačových programů, souborů, pořadů a zvukových nahrávek, může být porušením autorských práv a představovat trestný

čin. Toto zařízení by se k těmto účelům nemělo používat.

Péče o výrobek

- Do podavače disku nevkládejte jiné předměty než disky.
- Do podavače disků nevkládejte zkroucené či poškrábané disky.
- Pokud výrobek nebudete delší dobu používat, vyjměte z podavače disku disky.
- K čištění výrobku používejte pouze utěrku z mikrovláken.

Zařízení je opatřeno tímto štítkem:



Note

- Štítek s typovými údaji je umístěn na zadní straně výrobku.

2 Váš hudební mikrosystém

Gratulujeme k nákupu a vítáme vás mezi uživateli výrobků společnosti Philips! Chcete-li využívat všech výhod podpory nabízené společností Philips, zaregistrujte svůj výrobek na stránkách www.Philips.com/support.

Úvod

Tato jednotka vám umožní:

- vychutnat si zvuk ze zvukových disků, zařízení USB, zařízení iPod/iPhone, zařízení Bluetooth a jiných externích zařízení
- poslouchat rádiové stanice FM.

Jednotka podporuje tyto formáty médií:



Obsah balení

Zkontrolujte a ověřte obsah balení:

- Hlavní jednotka
- Dálkový ovladač (s jednou baterií AAA)
- Reproduktorové skříně (×2)
- Vytištěná příručka

Celkový přehled hlavní jednotky

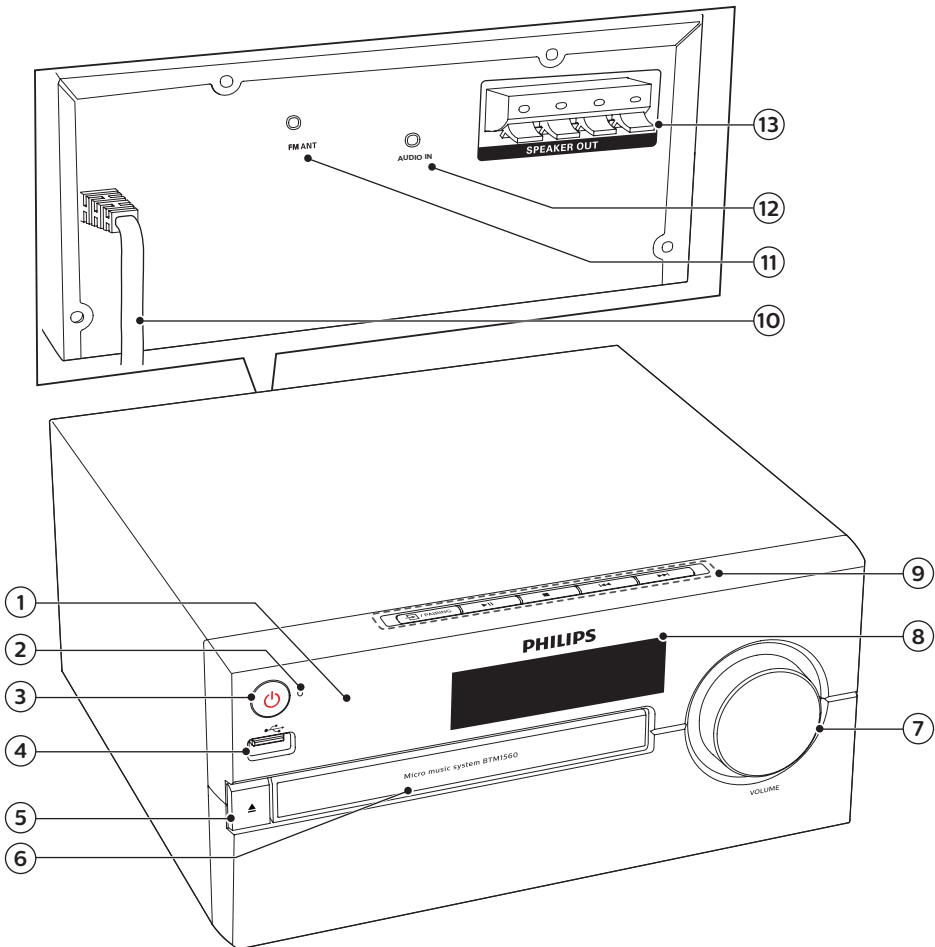

① Infračervený senzor

② Kontrolka LED

- Kontrolka pohotovostního režimu: při přepnutí do pohotovostního režimu se rozsvítí červeně.
- Indikátor Bluetooth: rozsvítí se modře pro indikaci stavu připojení Bluetooth.

③

- Zapněte tento výrobek nebo jej přepněte do pohotovostního režimu.

④

- Připojení paměťových zařízení USB.

⑤

- Otevření nebo zavření podavače disku.

Celkový přehled dálkového ovladače

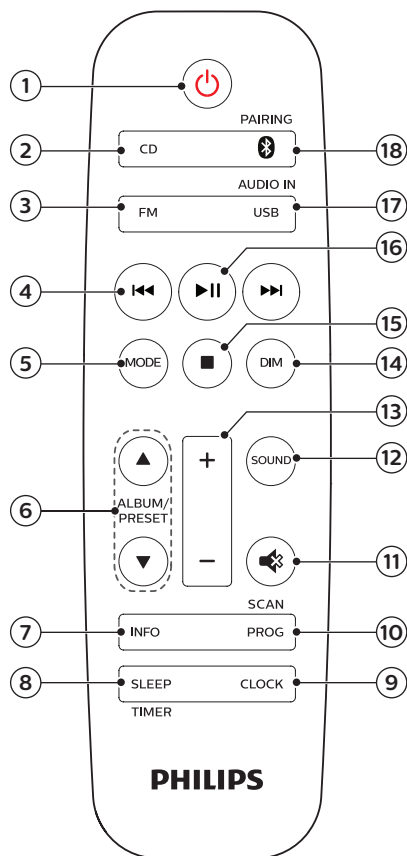

- ⑥ Podavač disku
- ⑦ Ovladač hlasitosti
 - Nastavení hlasitosti.
- ⑧ Panel displeje
 - Zobrazení aktuálního stavu.
- ⑨ /PAIRING
 - Stisknutím vyberte zdroj: DISC, USB, TUNER, AUDIO IN, BT.
 - V režimu Bluetooth stiskněte a podržte stisknuté déle než dvě sekundy a odpojte tak aktuálně připojené zařízení a přejděte do režimu párování.



- Spuštění nebo pozastavení přehrávání.



- Zastavení přehrávání.
- Vymazání programu.



- Přechod na předchozí nebo následující stopu.
- Vyhledávání v rámci skladby nebo disku.
- Naladění ráiové stanice.
- Nastavení času.

⑩ AC MAINS ~

⑪ FM anténa

- Vylepšit příjem rádia FM.





⑫ AUDIO IN

- Připojení externích audiozařízení.

⑬ konektor SPEAKER OUT

- Připojení reproduktorů.

- ①
 - Zapněte tento výrobek nebo jej přepněte do pohotovostního režimu.
- ② CD
 - Vyberte zdroj disku CD.
- ③ FM
 - Výběr zdroje FM.

- ④  **4**
- Přechod na předchozí nebo následující stopu.
 - Vyhledávání v rámci skladby / disku / USB.
 - Naladění stanice FM.
 - Nastavení času.
- ⑤ **MODE**
- Vyberte režim náhodného přehrávání, aby se skladby přehrávaly v náhodném pořadí.
 - Vyberte režim opakování, aby se skladba nebo všechny skladby přehrávaly opakovaně.
- ⑥ **ALBUM/PRESET ▲ / ▼**
- Výběr předvolby rádiové stanice.
 - Přechod na předchozí nebo následující album.
- ⑦ **INFO**
- Zobrazení informací o přehrávání.
- ⑧ **SLEEP/TIMER**
- Nastavení časovače.
 - Nastavení budíku.
- ⑨ **CLOCK**
- Nastavení hodin.
 - Zobrazení informací hodin.
 - V pohotovostním režimu stisknutím a podržením tlačítka můžete přepínat mezi zapnutým nebo vypnutým zobrazováním hodin.
- ⑩ **PROG/SCAN**
- Programování skladeb.
 - Programování rádiových stanic.
 - Automatické uložení rádiových stanic.
- ⑪  **11**
- Úplné ztlumení nebo obnovení zvuku.
- ⑫ **SOUND**
- Výběr předvolby zvukového efektu.
- ⑬ **+/- (hlasitost)**
- Nastavení hlasitosti.
- ⑭ **DIM**
- Nastavení jasu displeje.
- ⑮  **15**
- Zastavení přehrávání nebo vymazání programu.
- ⑯  **16**
- Stisknutím spustíte, pozastavíte nebo obnovíte přehrávání.
- ⑰ **USB/AUDIO IN**
- Vyberte zdroj USB.
 - Výběr zdroje AUDIO IN.
- ⑱  **18** **/PAIRING**
- Výběr zdroje Bluetooth
 - V režimu Bluetooth stiskněte a podržte stisknuté déle než dvě sekundy a odpojte tak aktuálně připojené zařízení a přejděte do režimu párování.

3 Začínáme

! Upozornění

- Použití ovládacích prvků nebo úpravy provádění funkcí, které jsou v rozporu se zde uvedenými informacemi, mohou způsobit škodlivé ozáření a nebezpečný provoz.

Vždy dodržujte správné pořadí pokynů uvedených v této kapitole.

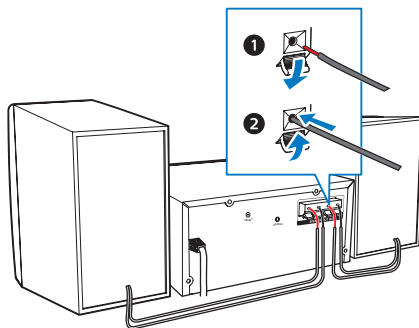

Připojení reproduktorů

≡ Note

- Zcela zasuňte holou část každého kabelu k reproduktoru do výstupu.
- Chcete-li dosáhnout optimální kvality zvuku, použijte výhradně dodané reproduktory.

- 1 Zdířka pro pravý reproduktor je na zadní straně hlavní jednotky označena písmenem „R“.
- 2 Zapojte červený kabel do červeného (+) konektoru a černý kabel do černého (-) konektoru.
- 3 Zdířka pro levý reproduktor je na hlavní jednotce označena písmenem „L“.
- 4 Opakujte krok 2 a zapojte kabel levého reproduktoru.

Chcete-li zapojit kabely reproduktorů:

- 1 Podržte kryt zásuvky.
- 2 Zasuňte úplně kabel reproduktoru.
- 3 Uvolněte kryt zásuvky.

Připojení napájení

! Upozornění

- Hrozí nebezpečí poškození výrobku! Ověřte, zda napětí v elektrické síti odpovídá napětí, které je uvedeno na zadní nebo spodní straně jednotky.
- Nebezpečí úrazu elektrickým proudem! Před zapojením napájecího kabelu AC se ujistěte, že je převodník zástrčky správně upevněn. Při odpojování napájecího kabelu vždy tahejte za zástrčku, nikdy za kabel.
- Před připojením napájecího kabelu zkontrolujte, zda je připojeno vše ostatní.

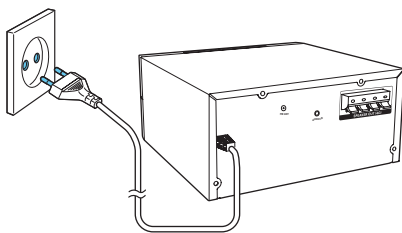

Zapojte napájecí kabel do zásuvky ve zdi.

Příprava dálkového ovladače

! Upozornění

- Hrozí nebezpečí poškození výrobku! Pokud dálkový ovladač nebudete delší dobu používat, baterie vyjměte.
- Baterie obsahují chemikálie, proto by se měly likvidovat odpovídajícím způsobem.

Vložení baterie do dálkového ovladače:

- 1 Otevřete přihrádku na baterie.
- 2 Vložte jednu dodanou baterii AAA se správnou polaritou (+/-) podle označení.
- 3 Zavřete přihrádku na baterie.

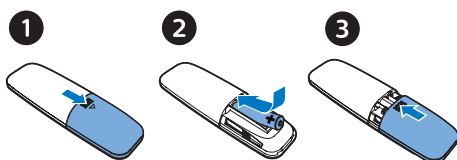

Zapnutí

Stiskněte tlačítko ϕ .

- ↳ Výrobek se přepne na poslední vybraný zdroj.

Přepnutí do pohotovostního režimu

Znovu stiskněte tlačítko ϕ pro přepnutí výrobku do pohotovostního režimu bez zobrazení hodin nebo do pohotovostního režimu se zobrazenými hodinami.

- ↳ Rozsvítí se červený indikátor pohotovostního režimu.
- V pohotovostním režimu můžete stisknutím a podržením tlačítka **CLOCK** přepínat mezi zapnutým nebo vypnutým zobrazováním hodin.

≡ Note

- Výrobek se přepne do pohotovostního režimu po 15 minutách nečinnosti.
- Abyste dosáhli efektivního výkonu úspory energie, odpojte jakákoli externí elektronická zařízení od portu USB v době, kdy zařízení nepoužíváte.

Nastavení hodin

- 1 Stisknutím a podržením tlačítka **HODINY** v režimu zapnutí po dobu delší než dvě sekundy aktivujete režim pro nastavení hodin.
↳ [24H] nebo [12H] bude zobrazeno.
- 2 Stisknutím tlačítka **◀◀ / ▶▶** vyberte formát hodin **24H** nebo **12H** a potom stiskněte tlačítko **CLOCK**.
↳ Začnou blikat čísla znázorňující hodiny.
- 3 Stisknutím tlačítka **◀◀ / ▶▶** nastavte hodinu a poté stiskněte tlačítko **CLOCK**.
↳ Začnou blikat čísla znázorňující minuty.
- 4 Stisknutím tlačítka **◀◀ / ▶▶** nastavte minutu a poté stiskněte tlačítko **CLOCK**.
↳ Hodiny jsou nastaveny.

≡ Note

- Pokud chcete hodiny zobrazit v režimu zapnutí, krátce stiskněte **CLOCK**.
- V pohotovostním režimu můžete stisknutím a podržením tlačítka **CLOCK** přepínat mezi zapnutým nebo vypnutým zobrazováním hodin.
- Pokud je v pohotovostním režimu zapnuté zobrazování hodin, zařízení má zvýšený odběr energie.

4 Přehrávání

Přehrávání z disku

- 1 Stisknutím tlačítka **CD** vyberte zdroj disku CD.
- 2 Stisknutím tlačítka **▲** otevřete podavač disku.
- 3 Vložte disk tak, aby štítkem směřoval nahoru.
- 4 Stisknutím tlačítka **▲** podavač disku uzavřete.
↳ Přehrávání se automaticky spustí. Pokud ne, stiskněte tlačítko **▶||**.

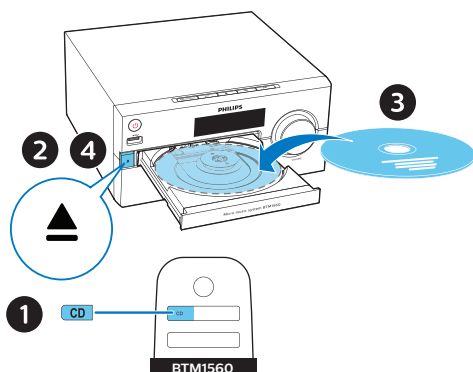

Přehrávání z jednotky USB

Note

- Přesvědčte se, že zařízení USB obsahuje přehrávatelný zvukový obsah.

- 1 Zapojte zařízení USB do konektoru

- 2 Stisknutím tlačítka **USB** vyberte zdroj jednotky USB.
↳ Přehrávání se automaticky spustí. Pokud ne, stiskněte tlačítko **▶||**.

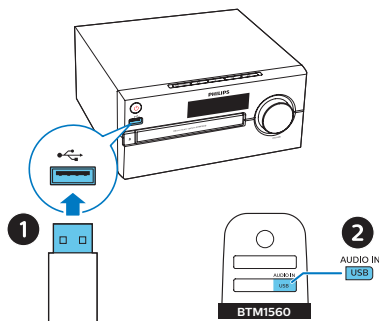

Ovládání přehrávání

▶ 	Spuštění, pozastavení nebo obnovení přehrávání.
■	Zastavení přehrávání.
▲ / ▼	Výběr alba nebo složky.
◀◀ / ▶▶	Stisknutím tlačítka přejdete na předchozí nebo následující skladbu. Stisknutím a podržením spustíte rychlé prohledávání vzad/vpřed v aktuální skladbě.
MODE	Opakované přehrávání stopy nebo všech stop. Náhodné přehrávání skladeb.
+/-	Zvýšení nebo snížení hlasitosti.
🔊	Ztlumení zvuku nebo zrušení ztlumení zvuku.
SOUND	Výběr předvolby zvuku ekvalizéru.

DIM	Nastavení jasu displeje.
INFO	Zobrazení informací o přehrávání.

Přeskakování skladeb

Pro CD:

Stisknutím tlačítka **⏮** / **⏭** zvolte skladbu.

Pro disk MP3 a USB:

- 1 Stisknutím tlačítka **▲** / **▼** vyberte album nebo složku.
- 2 Stisknutím tlačítka **⏮** / **⏭** vyberte skladbu nebo soubor.

Programování skladeb

Díky této funkci můžete naprogramovat až 20 skladeb v požadovaném pořadí.

- 1 Stisknutím tlačítka **PROG/SCAN** v režimu zastavení aktivujete režim programu.
↳ **[P01]** Zobrazí se hlášení .
- 2 U skladeb MP3 vyberte album pomocí tlačítka **▲** / **▼** .
- 3 Pomocí tlačítek **⏮** / **⏭** vyberte skladbu a stisknutím tlačítka **PROG/SCAN** volbu potvrďte.
- 4 Opakováním kroků 2 až 3 naprogramujete další skladby.
- 5 Stisknutím tlačítka **⏭** přehrajete naprogramované skladby.

Chcete-li vymazat program

Stiskněte dvakrát tlačítko **■** .

Přehrávání ze zařízení s technologií Bluetooth

Note

- Není zaručena kompatibilita se všemi zařízeními Bluetooth.
- Všechny případné překážky mezi jednotkou a zařízením mohou vést ke snížení provozního rozsahu.
- Efektivní provozní rozsah mezi touto jednotkou a zařízením podporujícím Bluetooth je přibližně 10 metrů (30 stopy).
- Jednotka si dokáže zapamatovat až 8 dříve připojených zařízení Bluetooth.

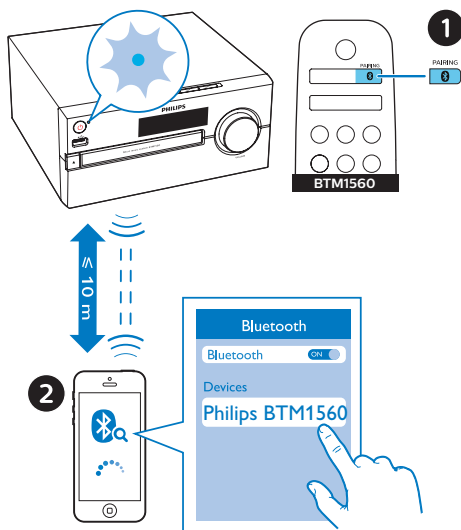

- 1 Stisknutím tlačítka **Ⓚ** vyberte zdroj Bluetooth.
↳ **[BT]** Zobrazí se (Bluetooth).
↳ Kontrolka Bluetooth bliká modře.
- 2 Na zařízení podporujícím Advanced Audio Distribution Profile (A2DP) povolte připojení Bluetooth a vyhledejte zařízení Bluetooth s možností spárování (informace naleznete v uživatelské příručce zařízení).

- 3 Na zařízení Bluetooth vyberte možnost „**Philips BTM1560**“ a v případě nutnosti zadejte jako párovací heslo „0000“.
- Pokud možnost „**Philips BTM1560**“ není možné vyhledat nebo se nedaří provést párování s tímto výrobkem, stiskněte tlačítko **PAIRING** na déle než 2 sekundy a přejděte do režimu párování.
- ↳ Po úspěšném spárování a propojení se kontrolka Bluetooth rozsvítí modře a jednotka dvakrát pípne.

- 4 Spustte hudbu na připojeném zařízení.
- ↳ Zvuk se streamuje ze zařízení podporujícího Bluetooth do tohoto výrobku.

Odpojení zařízení podporujícího technologii Bluetooth:

- Deaktivujte funkci Bluetooth na svém zařízení.
- Stisknutím a podržením tlačítka **PAIRING** na dvě sekundy se spustí režim párování.

5 Poslech rádia FM

Naladění rádiové stanice

Tip

- Anténu umístěte co nejdále od televizoru nebo jiného zdroje vyzařování.
- Pro optimální příjem anténu zcela natáhněte a upravte její polohu.

- 1 Stisknutím tlačítka **FM** vyberte zdroj FM.
- 2 Stiskněte a podržte tlačítko **◀◀/▶▶** déle než 2 sekundy.
↳ Rádio automaticky naladí stanici se silným příjmem.
- 3 Zopakováním kroku 2 naladíte více stanic.

Naladění slabé stanice:

Opakovaně stiskávejte tlačítko **◀◀/▶▶**, dokud nenajdete optimální příjem.

Automatické uložení rádiových stanic

Note

- Uložit lze maximálně 20 rádiových stanic FM.

- 1 Stisknutím tlačítka **FM** vyberte zdroj FM.
- 2 Stiskněte a podržte tlačítko **PROG/SCAN** po dobu delší než 2 sekundy.
↳ Všechny dostupné stanice se naprogramují podle síly příjmu vlnového pásma.
↳ První naprogramovaná stanice začne automaticky hrát.

Ruční uložení rádiových stanic

- 1 Naladíte rádiovou stanicí FM.
- 2 Stisknutím tlačítka **PROG/SCAN** aktivujete režim programu.
↳ Zobrazí se symbol **[P01]**.
- 3 Stisknutím tlačítka **▲ / ▼** přiřadíte této rádiové stanici číslo od 1 do 20 stanic a poté stisknutím tlačítka **PROG/SCAN** volbu potvrďte.
- 4 Opakováním kroků 1–3 naprogramujete více stanic.



Note

- Chcete-li přepsat naprogramovanou stanicí, uložte na její místo jinou stanicí.

Výběr předvolby rádiové stanice

V režimu FM vyberte stisknutím tlačítka **▲ / ▼** číslo předvolby.

6 Nastavení zvuku

Následující funkce lze použít u všech podporovaných médií.

Výběr předvolby zvukového efektu

- Opakovaným stisknutím tlačítka **SOUND** vyberte předvolbu zvukového ekvalizéru.

Nastavení úrovně hlasitosti

- Na dálkovém ovladači stiskněte opakovaně tlačítko **+/-** (hlasitost).
- Otočte ovladač hlasitosti na hlavní jednotce.

Ztlumení zvuku

- Stisknutím tlačítka  ztlumte nebo zrušte ztlumení zvuku.

7 Další funkce

Nastavení budíku

Tento výrobek lze použít jako budík. Jako zdroj budíku můžete vybrat disk, rádio FM nebo soubory ve formátu .mp3 f na paměťovém zařízení USB.

Note

- Časovač budíku není dostupný v režimu AUDIO IN.
- Pokud je vybrán jeden ze zdrojů CD/USB, ale není vložen disk ani není připojeno zařízení USB, automaticky dojde k nastavení zdroje rádia.

- 1 Zkontrolujte nastavení hodin.
- 2 V pohotovostním režimu stiskněte a podržte tlačítko **SLEEP/TIMER** déle než 2 sekundy.
↳ Blikají číslice hodin.
- 3 Opakovaným stisknutím tlačítka **◀◀ / ▶▶** nastavte hodiny a následným stisknutím tlačítka **SLEEP/TIMER** potvrďte volbu.
↳ Blikají číslice minut.
- 4 Stisknutím tlačítka **◀◀ / ▶▶** nastavte minuty a následným stisknutím tlačítka **SLEEP/TIMER** volbu potvrďte.
↳ Poslední vybraný zdroj budíku bliká.
- 5 Stisknutím tlačítka **◀◀ / ▶▶** vyberte zdroj budíku (DISC, USB nebo FM) a následným stisknutím tlačítka **SLEEP/TIMER** volbu potvrďte.
↳ Bliká údaj **XX** (XX udává úroveň hlasitosti budíku).

- 6 Stisknutím tlačítka **◀◀ / ▶▶** nastavte hlasitost budíku a následným stisknutím tlačítka **SLEEP/TIMER** potvrďte volbu.

Aktivace a deaktivace budíku

V pohotovostním režimu lze časovač aktivovat či deaktivovat opakovaným stisknutím tlačítka **SLEEP/TIMER**.

↳ Pokud je časovač aktivován, zobrazí se symbol .

- V pohotovostním režimu můžete stisknutím a podržením tlačítka **CLOCK** přepínat mezi zapnutým nebo vypnutým zobrazováním hodin.

Nastavení časovače vypnutí

Tento hudební systém se může po uplynutí nastavené doby automaticky přepnout do pohotovostního režimu.

- Pokud je hudební systém zapnutý, opakovaným stisknutím tlačítka **SLEEP/TIMER** vyberete dobu (v minutách).
↳ Je-li aktivován časovač, je zobrazen symbol **zZ**.

Deaktivace časovače

- Opakovaně stiskněte tlačítko **SLEEP/TIMER**, dokud se nezobrazí hlášení [OFF] (vypnuto).
↳ Je-li časovač vypnutý deaktivován, symbol **zZ** zmizí.

Poslech externího zařízení

Prostřednictvím této jednotky a audiokabelu můžete poslouchat externí zařízení MP3.

- 1 Připojte kabel vstupu zvuku MP3 l (není součástí balení):
 - **AUDIO IN** ke konektoru (3,5 mm) na výrobku
 - a k zástrčce sluchátek na externím zařízení.
- 2 Opakovaným stisknutím tlačítka **AUDIO IN** vyberte zdroj **AUDIO IN**.
- 3 Spusťte přehrávání zařízení (viz uživatelská příručka daného zařízení).

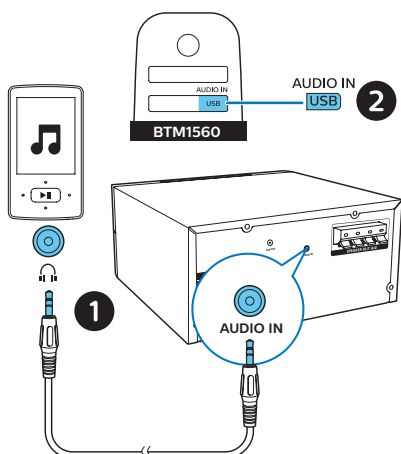

- 1 K propojení konektoru USB tohoto výrobku a vašich zařízení použijte kabel USB.

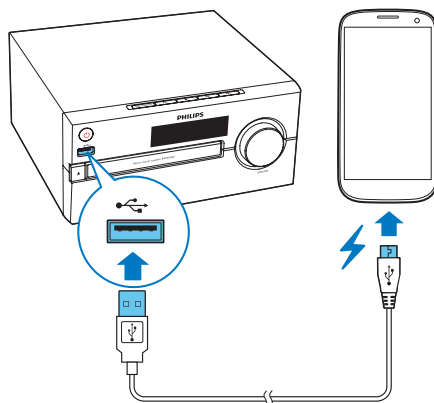

- 2 Připojte výrobek k napájení.
↳ Jakmile je zařízení rozpoznáno, začne nabíjení.

Note

- Kompatibilita tohoto výrobku se všemi zařízeními není zaručena.

Nabíjení zařízení

Pomocí tohoto hudebního mikrosystému můžete nabíjet svá externí zařízení, např. mobilní telefon, MP3 přehrávač nebo mobilní zařízení.

8 Informace o výrobku



Note

- Informace o výrobku jsou předmětem změn bez předchozího upozornění.

Specifikace

- **Jmenovitý výstupní výkon (zesilovač):** celkem 30 W (max.)
- **Akustická kmitočtová charakteristika:** 70 Hz – 20 KHz
- **Reproduktor:** 2 x 3,5" širokopásmový, 4 Ω
- **Zvýraznění basů:** 2 x basový port
- **Podporované typy disků:** CD-DA, CD-R, CDRW, MP3-CD (8/12 cm)
- **Verze technologie Bluetooth:** V2.1 + EDR
- **Podporované profily Bluetooth:** A2DP V1.2, AVRCP V1.0
- **Frekvenční pásmo Bluetooth / výstupní výkon:** 2,402 GHz ~ 2,480 GHz pásmo ISM / ≤ 4 dBm (třída 2)
- **Přehrávání zařízení USB:**
 - Typ A, USB Direct 2.0, 5 V/1 A, formát souboru MSC, FAT 16/32
 - Podpora USB až do 32 G
- **Nabíjení přes USB:**
max. 2 A (pohotovostní režim); max. 500 mA (zdroj USB); max. 1 A (zdroj BT/rádio/CD/audio in)
** Aktuální nabíjecí proud závisí na používaném mobilním zařízení.*
- **Frekvenční pásmo tuneru:** FM 87,5 – 108 MHz
- **Přednastavené stanice:** 20
- **Úroveň vstupu AUDIO IN:** 600 mV ±100mV RMS

- **Napájení:** 100 – 240 V~ 50/60 Hz (vstup AC)
- **Spotřeba elektrické energie při provozu:** 25 W
- **Spotřeba energie v pohotovostním režimu Bluetooth** < 2 W
- **Spotřeba energie v pohotovostním režimu:** < 0,5 W (displej hodin vypnutý)
- **Rozměry (Š x V x H):**
220 x 104 x 242 mm (Hlavní jednotka); 120 x 197 x 144 mm (Reproduktorová skříň)
- **Hmotnost:** 1,4 kg (hlavní jednotka); 2 x 0,8 kg (reproduktorová skříň)

Informace o možnostech přehrávání USB

Kompatibilní zařízení USB:

- Paměť Flash USB (USB2.0 nebo USB1.1)
- Přehrávače Flash USB (USB2.0 nebo USB1.1)
- paměťové karty (je nutná přídatná čtečka karet vhodná pro tuto jednotku)

Podporované formáty USB:

- USB nebo formát paměťových souborů: FAT12, FAT16, FAT32 (velikost oddílu: 512 bajty)
- Přenosová rychlost 3: 32–320 kb/s a proměnlivá přenosová rychlost
- Hloubka adresářů maximálně do 8 úrovní
- Počet alb/složek: maximálně 99
- Počet skladeb/titulů: maximálně 999
- Názvy souborů v kódování Unicode UTF8 (maximální délka: 32 bajtů)

Nepodporované formáty USB:

- Prázdna alba: prázdné album je album, které neobsahuje žádné soubory MP3/WMA a nezobrazí se na displeji.
- Nepodporované formáty souborů jsou přeskočeny. Například dokumenty Word (.doc) nebo soubory MP3 s příponou .dlf jsou ignorovány a nepřehrají se.
- Audiosoubory WMA, AAC, WAV a PCM
- Soubory WMA chráněné technologií DRM (.wav, .m4a, .m4p, .mp4, .aac)
- Soubory WMA ve formátu Lossless

Podporované formáty disků MP3

- ISO9660, Joliet
- Maximální počet titulů: 128 (v závislosti na délce názvu souboru)
- Maximální počet alb: 99
- Podporované vzorkovací kmitočty: 32 kHz, 44,1 kHz, 48 kHz
- Podporované přenosové rychlosti: 32~256 (kb/s), proměnlivé přenosové rychlosti

9 Odstraňování problémů



Varování

- Neodstraňujte kryt systému.

Pokud chcete zachovat platnost záruky, neopravujte systém sami.

Jestliže dojde k problémům s tímto zařízením, zkontrolujte před kontaktováním servisu následující možnosti. Pokud problém není vyřešen, přejděte na webovou stránku společnosti Philips (www.philips.com/support). V případě kontaktování společnosti Philips mějte zařízení po ruce a připravte si číslo modelu a sériové číslo.

Nefunguje napájení

- Zkontrolujte, zda je napájecí kabel zařízení řádně připojen.
- Zkontrolujte, zda je v zásuvce proud.
- Funkce pro úsporu energie jednotku automaticky přepne do pohotovostního režimu 15 minut po skončení přehrávání bez nutnosti obsluhy ovládacích prvků.

Žádný nebo špatný zvuk

- Upravte hlasitost.
- Zkontrolujte, zda jsou správně připojeny reproduktory.
- Zkontrolujte, zda jsou uchyceny holé části kabelů.

Jednotka nereaguje

- Odpojte a znovu připojte zásuvku střídavého proudu a jednotku znovu zapněte.
- Funkce pro úsporu energie jednotku automaticky přepne do pohotovostního režimu 15 minut po skončení přehrávání bez nutnosti obsluhy ovládacích prvků.

Dálkový ovladač nefunguje.

- Než stisknete kterékoliv funkční tlačítko, vyberte nejprve správný zdroj dálkovým ovladačem namísto na hlavní jednotce.
- Zmenšíte vzdálenost mezi dálkovým ovladačem a jednotkou.
- Vložte baterii podle polarity (+/-).
- Vyměňte baterii.
- Dálkový ovladač namířte přímo na senzor na přední straně jednotky.

Nebyl zjištěn žádný disk

- Vložte disk.
- Zkontrolujte, zda disk nebyl vložen vzhůru nohama.
- Počkejte, až zmizí kondenzace vlhkosti na čočce.
- Vyměňte nebo vyčistěte disk.
- Použijte uzavřený disk CD nebo disk správného formátu.

Některé soubory na zařízení USB nelze zobrazit

- Počet složek nebo souborů na zařízení USB překročil určitý počet. Tento jev není závada.
- Formáty těchto souborů nejsou podporovány.

Zařízení USB není podporováno.

- Zařízení USB není s jednotkou kompatibilní. Zkuste jiné.

Špatný příjem rádia

- Zvětšíte vzdálenost mezi jednotkou a televizorem nebo jinými zdroji vyzařování.
- Zcela natáhněte anténu rádia.

Hudbu nelze přehrávat, ani když jednotka úspěšně navázala připojení Bluetooth.

- Zařízení nelze použít k bezdrátovému přehrávání hudby prostřednictvím této jednotky.

Kvalita zvuku je po připojení zařízení podporujícího technologii Bluetooth špatná.

- Příjem prostřednictvím funkce Bluetooth je slabý. Zařízení umístěte blíže k této jednotce nebo mezi nimi odstraňte překážky.

Připojení Bluetooth s touto jednotkou nefunguje.

- Zařízení nepodporuje profily, jež vyžaduje tato jednotka.
- Zařízení nemá zapnutou funkci Bluetooth. Podívejte se do uživatelské příručky a zjistěte, jak funkci aktivovat.
- Tato jednotka není v režimu párování.
- Tato jednotka je již připojena k jinému zařízení podporujícímu technologii Bluetooth. Odpojte toto zařízení a opakujte pokus.

Spárované mobilní zařízení se neustále připojuje a odpojuje.

- Příjem prostřednictvím funkce Bluetooth je slabý. Zařízení umístěte blíže k této jednotce nebo mezi nimi odstraňte překážky.
- Některé mobilní telefony se mohou neustále připojovat a odpojovat, pokud voláte nebo ukončujete hovory. Není to známkou poruchy této jednotky.
- U některých zařízení může být připojení Bluetooth automaticky deaktivováno funkcí úspory energie. Není to známkou poruchy této jednotky.

Časovač nefunguje

- Nastavte správně hodiny.
- Zapněte časovač.

Nastavení hodin/časovače se vymazalo

- Byla přerušena dodávka energie nebo odpojena síťová šňůra.
- Znovu nastavte hodiny/časovač.

Vypnutí nebo zapnutí zobrazení hodin v pohotovostním režimu

- V pohotovostním režimu stisknutím a podržením tlačítka **CLOCK** můžete přepínat mezi zapnutým nebo vypnutým zobrazováním hodin.



Copyright © 2017 Gibson Innovations Limited.

This product has been manufactured by, and is sold under the responsibility of Gibson Innovations Ltd., and Gibson Innovations Ltd. is the warrantor in relation to this product. The Philips trademark and the Philips Shield Emblem are registered trademarks of Koninklijke Philips N.V. used under license.

BTM1560_12_UM_V1.0

