

PHILIPS

Hangprojektor

5000-es sorozat

TAB5308



Felhasználói kézikönyv

Termékrejestráció és támogatás kérése:

www.philips.com/support

Tartalom

1 Fontos	2
Segítség és támogatás	2
Fontos biztonsági utasítások	2
A termék gondozása	3
Környezetvédelem	4
Megfelelőség	4
A doboz tartalma	4

2 Az Ön hangprojektora	5
Fő egység	5
Távirányító	5
Csatlakozók	6

3 Csatlakoztatás	7
Elhelyezés	7
A hangprojektor és a mélynyomó csatlakoztatása	7
A mélynyomó manuális párosítása	8
Hang csatlakoztatása TV-ről és egyéb eszközökről	8

4 A hangprojektor használata	10
Be-/kikapcsolás	10
Hangerő-szabályozás	10
Forrás kiválasztása	10
EQ-beállítások	10
AUX audioforrás	11
Optikai audioforrás	11
HDMI (ARC) audioforrás	11
Audio lejátszása Bluetooth jel segítségével	11
Automatikus készenléti üzemmód	12
Gyári beállítások visszaállítása	12

5 Fali rögzítés	13
------------------------	-----------

6 A termék adatai	13
--------------------------	-----------

7 Hibaelhárítás	14
------------------------	-----------

1 Fontos

A termék használata előtt olvassa el és értelmezze az összes utasítást. A jótállás nem vonatkozik az utasítások be nem tartásából eredő károokra.

Segítség és támogatás

A www.philips.com/support oldalon széles körű online támogatási lehetőséget talál:

- letöltheti a felhasználói útmutatót és az üzembe helyezési útmutatót
- megtekintheti oktatóvideóinkat (csak bizonyos modellekhez érhető el)
- megtalálhatja a gyakran ismétlődő kérdésekre (GYIK) adott a válaszokat
- e-mailben elküldheti nekünk kérdését
- csevegést folytathat támogatási munkatársunkkal.

A weboldalon található utasításokat követve válassza ki a kívánt nyelvet, majd adja meg terméke modellszámát.

Vagy forduljon országában elérhető ügyfélszolgálatunkhoz. Mielőtt felvonná a kapcsolatot velünk, jegyezze fel terméke modellszámát és sorozatszámát. Ezek az információk a termék hátoldalán vagy alján találhatóak.

Fontos biztonsági utasítások

- Olvassa el ezeket az utasításokat.
- Tartsa meg ezeket az utasításokat.
- Tartsa szem előtt a figyelmeztetéseket.
- Kövesse az összes utasítást.
- Az eszközt ne használja víz közelében.
- Kizárólag száraz törlőruhával tisztítsa.
- Ne zárja el a szellőző nyílásokat. A gyártó utasításainak megfelelően szerelje össze.
- Ne telepítse hőforrások közelében, mint például radiátorok, fűtőregiszterek, sütők, vagy egyéb hő kibocsátó eszközök (beleértve az erősítőket is) közelébe.

- Ne gyengítse a polarizált vagy földelő típusú csatlakozó biztonsági célját. A polarizált dugasznek két szára van, az egyik szélesebb a másiknál; a földelt típusú dugasznek két szára és egy harmadik, földelő villája van. A szélesebb szár, illetve a harmadik villa az Ön biztonságát szolgálja. Ha a mellékelt csatlakozó nem kompatibilis az Ön csatlakozóaljzatával, akkor konzultáljon egy villanszerelővel, aki ki tudja cserélni az elavult csatlakozóaljzatot.
- Védje a tápkábel a rálépéssel, illetve becsípődéssel szemben, különös tekintettel a dugókra, csatlakozóaljzatokra és a kábel termékből való kilépési pontjára.
- Csak a gyártó által megadott tartozékokat használjon.
- Kizárólag a gyártó által meghatározott vagy az eszközzel árult kocsit, állványt, tripodot, tartóelemet vagy asztalt használja. Ha kocsit használ, legyen figyelmes a kocsi/eszköz kombináció mozgatása közben, hogy megakadályozza a kombináció felborulását.
- Mennydörgéses vihar esetén vagy ha hosszabb ideig nem használja, akkor húzza ki az eszközt a csatlakozóaljzataból.
- Mindenfajta javítást szakemberrel végeztesen. Javítás szükséges, ha a termék bármilyen módon megsérül, például a tápkábel vagy dugó sérülése esetén, ha folyadék vagy bármilyen tárgy került a termék belsejébe, ha a terméket eső vagy nedvesség érte, ha nem működik megfelelően, illetve ha leesett.
- Az akkumulátor használatával kapcsolatos **ÓVINTÉZKEDÉSEK** - Akadályozza meg az akkumulátor szivárgását, mert testi sérüléseket, anyagi károkat vagy az egység károsodását okozhatja:
 - Az összes elemet/akkumulátort a készüléken feltüntetett + és - jeleknek megfelelő polaritással helyezze be.
 - Ne keverje az elemeket (régieket az újakkal, illetve a szén-cink elemeket az alkáli elemekkel stb.).
 - Ha hosszú ideig nem használja az eszközt, akkor távolítsa el az akkumulátort.
 - Az akkumulátort ne tegye ki túlzott hőhatásnak, például napfénynek, finom vagy hasonló hatásnak.



- A termék/távirányító gombelemeket tartalmazhat, amelyek lenyelhetők. Mindenkor tartsa az elemeket gyermekektől távol! Az elemek lenyelés esetén súlyos sérülést vagy akár halált okozhatnak. Két óra emésztést követően már súlyos belső égési sérülések jelentkezhetnek.
- Ha elem lenyelésének vagy más testnyílásba helyezésének gyanúja merül fel, azonnal forduljon orvoshoz.
- Az elemek cseréjekor az új és használt elemeket mindig tartsa gyermekektől távol. Az elem cseréjét követően győződjön meg arról, hogy az elemtartó teljesen biztonságosan le van zárva.
- Ha az elemtartót nem lehet teljesen biztonságos módon zárni, akkor ne használja tovább a terméket. Tartsa a terméket gyermekektől távol, és forduljon a gyártóhoz.
- Az eszközt ne tegye ki csöpögésnek vagy fröcskölésnek.
- Ne helyezzen veszélyforrásokat az eszközre (például folyadékkal töltött tárgyakat, meggyújtott gyertyákat).
- Ez az eszköz ólmot és higanyt tartalmazhat. A helyi, állami vagy szövetségi törvényeknek megfelelően selejtezze le. Az ártalmatlanítási vagy újrahasznosítási információkért, kérjük, keresse fel a helyi hatóságokat. Az újrahasznosítási lehetőségeket illető további segítségért kérjük, lépjen kapcsolatba a következőkkel: www.mygreenelectronics.com vagy www.eiae.org vagy www.recycle.philips.com.
- Ha hálózati csatlakozót vagy hosszabbítót használ leválasztó eszközként, akkor annak mindenkor hozzáférhetőnek kell lennie.
- Ezt a készüléket ne helyezze olyan bútorra, amelyet egy gyermek és egy felnőtt megdönthet, ráhajolhat, kihúzhat, ráállhat vagy rámászhat. A ledőlő eszköz súlyos sérülést vagy akár halált is okozhat.
- Ezt az eszközt nem szabad beépített szerkezetre helyezni, például könyvespolcra vagy polcra, kivéve, ha biztosítja a megfelelő szellőzést. Győződjön meg róla, hogy 7,8 hüvelykes (20 cm) helyet hagy az eszköz körül.

II. osztályú berendezés szimbóluma



Ez a szimbólum azt jelzi, hogy az egység dupla szigetelési rendszerrel rendelkezik.

Ismerje meg az alábbi biztonsági szimbólumokat

Ez a 'villám' azt jelzi, hogy az egységben lévő szigetetlen anyag áramütést okozhat. A háztartásában lévőek biztonsága érdekében kérjük, ne távolítsa el a termék borítását. A 'felkiáltójel' olyan jellemzőkre hívja fel a figyelmet, amelyekről gondosan el kell olvasnia a mellékelt szöveget, hogy megakadályozza a működési és karbantartási problémákat.

FIGYELEM: A tűz vagy áramütés kockázatának csökkentése érdekében az eszközt ne tegye ki esőnek vagy nedvességnek, és ne tegyen rá folyadékkal töltött tárgyakat, például vázákat.



VIGYÁZAT: Az áramütés elkerülése érdekében illessze a csatlakozó széles pengéjét a széles nyílásba és teljesen dugja be.



A termék gondozása

A termék tisztításához kizárólag mikroszálal kendőt használjon.

Környezetvédelem

Régi termék és akkumulátor ártalmatlanítása



Termékét kiváló minőségű, újrahasznosítható, illetve újból felhasználható anyagok és alkatrészek felhasználásával terveztük és készítettük.



Ez a terméken elhelyezett szimbólum azt jelenti, hogy a termékre a 2012/19/EU európai uniós irányelv vonatkozik.



Ez a szimbólum azt jelenti, hogy a termék akkumulátort tartalmaz, amelyre a 2013/56/EU európai uniós irányelv vonatkozik, ezért nem szabad azt a normál háztartási hulladékkal együtt ártalmatlanítani. Tájékoztadjon elektromos és elektronikus termékek, valamint akkumulátorok begyűjtését végző, helyi szelektív hulladékgyűjtő szolgáltatással kapcsolatban. Tartsa be a helyi szabályokat, és soha ne ártalmatlanítsa a terméket, illetve akkumulátort a normál háztartási hulladékkal együtt. A régi termékek és akkumulátorok megfelelő ártalmatlanítása segít a környezetre és emberi egészségre gyakorolt káros következmények megelőzésében.

Az ártalmatlanítani kívánt elemek/akkumulátorok eltávolítása

Az ártalmatlanítani kívánt elemek, akkumulátorok eltávolításával kapcsolatban lásd Az elemek behelyezése című fejezetet.

Megfelelőség

Ez a termék megfelel az Európai Közösség rádióhullámú zavarokra vonatkozó előírásainak. Az TP Vision Europe B.V. ezennel kijelenti, hogy a termék teljesíti a 2014/53/EU vonatkozó irányelv, valamint az UK Radio Equipment Regulations SI 2017 No 1206. pontjának szükséges követelményeit. A Megfelelőségi nyilatkozat a www.philips.com/support oldalon található.

A doboz tartalma

Ellenőrizze, hogy a csomagban szerepelnek-e az alábbiak:

Hangprojektor	x1
Vezeték nélküli mélynyomó	x1
Távírányító	x1
AC adapter (a hangprojektorhoz)	x1
Tápkábel (a mélynyomóhoz)	x2
Fali rögzítőkészlet	x1
(Fali tartók x2, csavarok x6, tiplik x2)	
Üzembe helyezési útmutató/jótállási jegy/ biztonsági adatlap	x1
AAA méretű elemek	x2

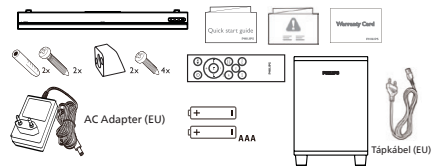

2 Az Ön hangprojektora

Gratulálunk a választásához, és üdvözljük a Philips vásárlói között! A Philips által nyújtott támogatás teljes körű igénybe vételéhez regisztrálja termékét a www.philips.com/support oldalon.

Fő egység

Ez a fejezet áttekintést ad a fő egységről.

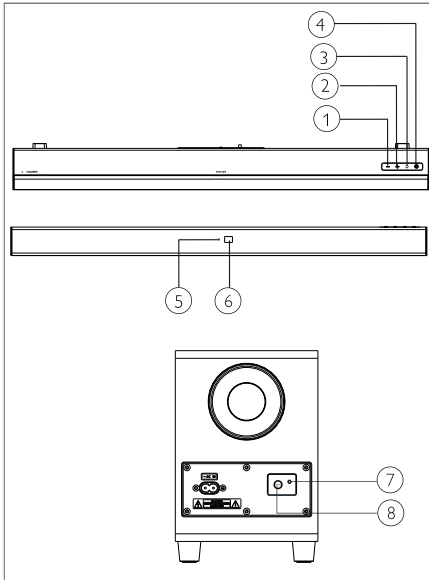

- ① - **(Hangerő)**
Hangerő csökkentése.
- ② + **(Hangerő)**
Hangerő növelése.
- ③ **(JELFORRÁS)**
Bemeneti jelforrást választhat a hangprojektor számára.
- ④ **⏻**
Kapcsolja be vagy készenléti módba a hangprojektort.
- ⑤ **Többszínű LED-jelző: Forrás/Készenlét**
- ⑥ **Távérzékelő**
- ⑦ **A mélynyomó LED-jelzője**
- ⑧ **PAIR (Párosítás)**

Távírányító

Ez a fejezet a távirányítóról ad áttekintést.

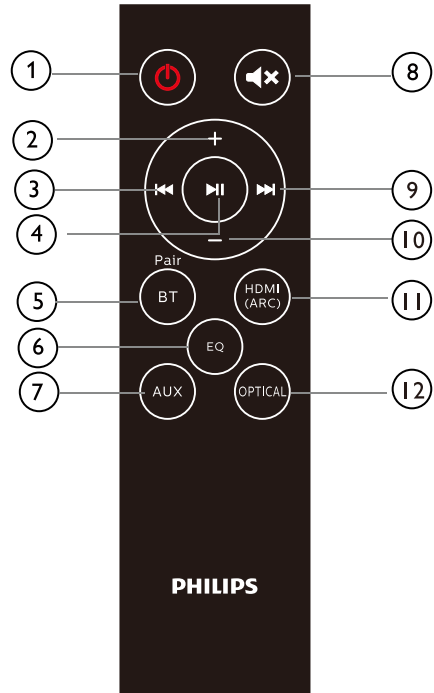

- ① **⏻ (Készenléti üzemmód-Be)**
 - Kapcsolja be vagy készenléti módba a hangprojektort.
- ② **+ (Hangerő)**
 - Hangerő növelése.
- ③ **⏪**
 - Ugorjon az előző számra Bluetooth módban.
- ④ **▶▶**
 - Lejátszás, szünet vagy lejátszás folytatása Bluetooth módban.
- ⑤ **BT/PAIR (Bluetooth/Párosítás)**
 - Nyomja meg a Bluetooth módra válthatóhoz.
 - Tartsa lenyomva a jelenleg csatlakoztatott Bluetooth eszköz leválasztásához és új kapcsolat létrehozásához.
- ⑥ **EQ (Hangszínszabályozó)**
 - 4 EQ-mód közül tud választani: Movie, Music, Stadium és News (Filmek, Zene, Stadion és Hírek).
- ⑦ **AUX**
 - Váltás az audioforrást az AUX csatlakozásra.
- ⑧ **🔊**
 - Némítás vagy a hangerő visszaállítása.
- ⑨ **▶▶**
 - Ugorjon a következő zeneszáma Bluetooth módban.
- ⑩ **- (Hangerő)**
 - Hangerő csökkentése.
- ⑪ **HDMI (ARC)**
 - Váltás a hangforrást HDMI (ARC)-kapcsolatra.
- ⑫ **OPTICAL (Optikai)**
 - Váltás az audioforrást az optikai csatlakozásra.

Csatlakozók

Ez a fejezet a hangprojektor csatlakozóit tekinti át.

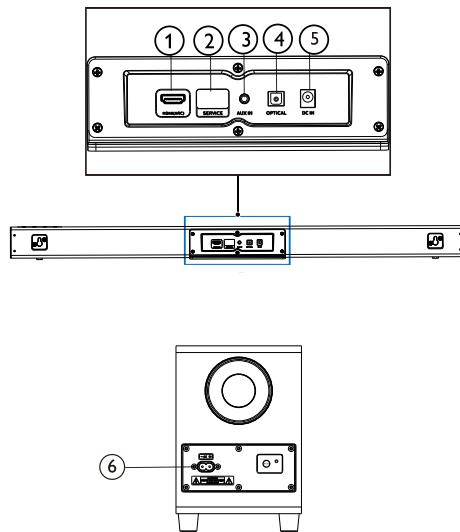

- ① **HDMI (ARC)**
Csatlakoztassa a TV-készülék HDMI bemenetéhez.
- ② **SERVICE (Szoftverfrissítéshez)**
Szoftverfrissítéshez.
- ③ **AUX IN (AUX-bemenet)**
Hangbemenet például egy MP3 lejátszóról (3,5 mm-es jack)
- ④ **OPTICAL (Optikai)**
A TV-n vagy egy digitális eszközön lévő hangkimenethez csatlakoztatható.
- ⑤ **DC IN (DC-bemenet)**
Csatlakoztassa a hangprojektor tápegységet.
- ⑥ **AC IN (AC-bemenet)**
A mélynyomó csatlakoztatása a hálózati tápfeszültségre.

3 Csatlakoztatás

Ez a rész segít a hangprojektorját csatlakoztatni a TV-hez és más eszközökhöz.

A hangprojektor alapvető csatlakoztatásával és tartozékaival kapcsolatban lásd a Gyors üzembe helyezési útmutatót.

Megjegyzés

- Az azonosító és tápellátásra vonatkozó adatok a termék hátoldalán vagy alján található adattáblán vannak feltüntetve.
- Ügyeljen arra, hogy mielőtt bármilyen csatlakoztatáson módosítást végez, húzza ki az eszközöket a hálózati csatlakozóaljzatból.

Elhelyezés

Hangprojektor készülékét és a mélynyomót az alább látható módon helyezze el.

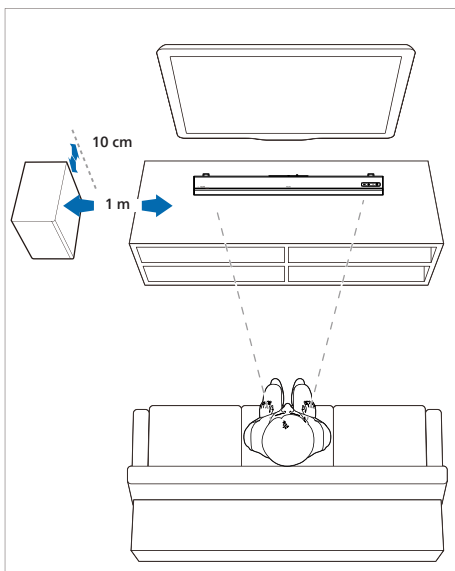

A hangprojektor és a mélynyomó csatlakoztatása

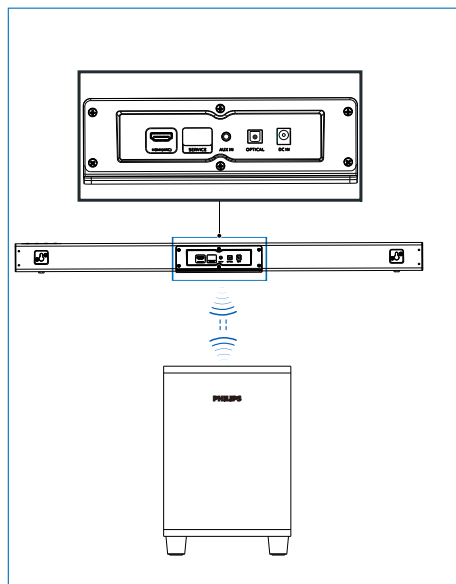

A hangprojektor és a mélynyomó csatlakoztatása Bluetooth jel segítségével

- A mélynyomó Bluetooth jel segítségével csatlakozik a hangprojektor készülékhez.
- A mélynyomó jelzőfénye a hangprojektorhoz való csatlakozás előtt vörösen villog, a hangprojektorhoz való kapcsolódás után kék fényel ég.
- Ha a hangprojektor és a mélynyomó már össze voltak párosítva, amikor újból bedugja és bekapcsolja a hangprojektort, a mélynyomó automatikusan csatlakozik a hangprojektor készülékhez normál hangkimenettel és folyamatosan égő kék jelzőfényel. A hangprojektor kikapcsolása után a mélynyomó automatikusan készenléti üzemmódba kapcsol.





A mélynyomó manuális párosítása

- Amennyiben a mélynyomó nem ad ki hangot vagy a mélynyomó jelzőfénye nem kék, a lenti lépéseket követve állítsa vissza és párosítsa újra a mélynyomót:
- Amikor a mélynyomó nem csatlakozik (másodpercenként egyszer vörösen villog), nyomja meg a mélynyomó **PAIR** gombját, ekkor a mélynyomó piros jelzőfénye gyorsabban kezd villogni (másodpercenként kétszer).
 - Kapcsolja a hangprojektor forrását AUX- ra, majd tartsa lenyomva a hangprojektor **⏻** gombját öt másodpercig. A hangprojektor alaphelyzetbe áll, majd automatikusan készenléti üzemmódba kapcsol.
 - Nyomja meg a hangprojektor **⏻** gombját. A hangprojektor automatikusan párosítva lesz a mélynyomóval. A párosítás akkor sikeres, ha a mélynyomó jelzőfénye kékben kezd égni.

Megjegyzés: Miután a hangprojektort alaphelyzetbe állította, törölje a telefonján található Bluetooth készülékek listát, mielőtt újból párosítaná telefonját a hangprojektorral.

Ha a hangprojektor és a mélynyomó párosítva vannak, a hangprojektor **⏻** és **+** (Hangerő) gombjainak öt másodpercig tartó lenyomásával szét tudja kapcsolni őket.

Mélynyomó jelzőfénye

-  Párosítás: Gyorsan villogó vörös fény
-  Párosítva: Folyamatos kék
-  Nincs párosítva: Lassan villogó vörös fény
-  Készenléti üzemmód: Folyamatos piros

Hang csatlakoztatása TV-ről és egyéb eszközökről

1. opció: Audio csatlakoztatása egy digitális optikai kábel segítségével

A legjobb minőségű audio

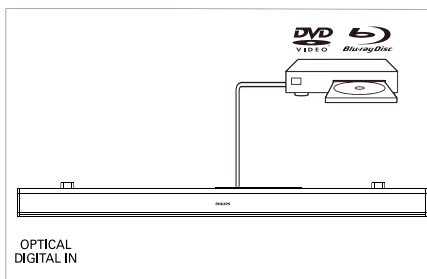
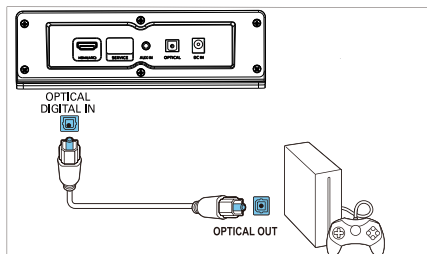
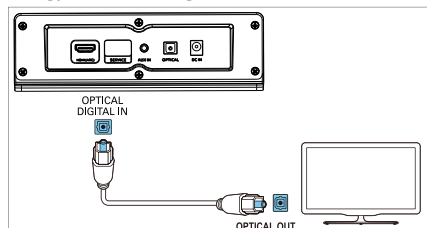

Egy optikai kábellel csatlakoztassa a hangprojektor **OPTICAL** csatlakozóját a TV vagy más eszköz **OPTICAL OUT** csatlakozójához.

- Előfordulhat, hogy a digitális optikai csatlakozó **SPDIF** vagy **SPDIF OUT** felirátú.

MEGJEGYZÉS: A TV audio kimenetét PCM-re kell állítani

2. opció: Audio csatlakoztatása egy 3,5 mm-es sztereó audiokábelrel

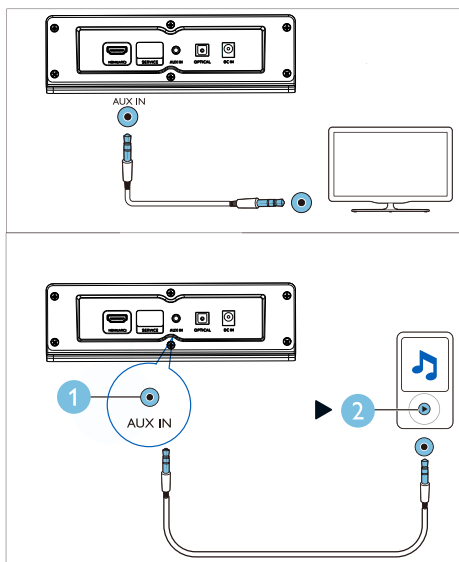

3,5 mm-es sztereó hangkábel segítségével csatlakoztassa a hangprojektor **AUX IN** csatlakozóját a TV-n vagy egyéb eszközön lévő **AUX** csatlakozóra.

3. opció: Csatlakoztatás a HDMI (ARC) aljzatra

Az Ön hangprojektorja támogatja az Audio Return Channel (ARC) HDMI-t. Amennyiben TV- készüléke HDMI ARC-kompatibilis, a Tv-t hallgathatja hangprojektor készülékén egyetlen HDMI-kábel segítségével.

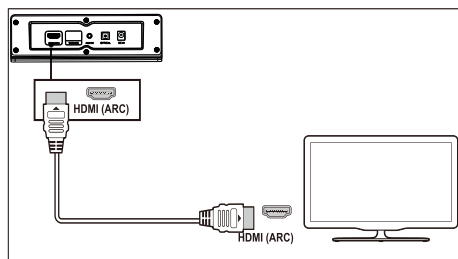

- 1 Egy nagy sebességű HDMI-kábel segítségével csatlakoztassa a hangprojektor **HDMI (ARC)** csatlakozóját a TV **HDMI ARC** csatlakozójához.
 - Előfordulhat, hogy a TV-n található **HDMI ARC** csatlakozónál más felirattal szerepel. A részletekkel kapcsolatban lásd a TV használati útmutatóját.
- 2 Kapcsolja be TV-jén a HDMI-CEC műveleteket. A részletekkel kapcsolatban lásd a TV használati útmutatóját.
MEGJEGYZÉS: A TV audio kimenetét PCM-re kell állítani

4 A hangprojektor használata

Ez a fejezet a csatlakoztatott eszközök hangjának hangprojektor segítségével történő lejátszásához ad segítséget.

Mielőtt hozzákezd

- Hajtsa végre a használati útmutatóban és a gyors útmutatóban található szükséges párosításokat.
- Kapcsolja a hangprojektort a többi eszközhöz tartozó jelforrásra.

Be-/kikapcsolás

A hangprojektort csatlakoztassa az áramforráshoz, ezután a vörös készenléti állapot jelzőfény égni kezd.



Bekapcsoláshoz nyomja meg a hangprojektor  gombját.

A hangprojektor jelzőfénye fehéren kezd égni, majd az utoljára kiválasztott forrás állapotát mutatja. Nyomja meg újból, hogy a hangprojektor készenléti állapotba kapcsoljon.



- Készenléti üzemmód: A kijelző vörösén ég.

Hangerő-szabályozás

A hangerő növeléséhez, illetve csökkentéséhez használja a +/- (**Hangerő**) gombokat.

- A hang némításához nyomja meg a távirányító  gombját.
- A hang visszaállításához nyomja meg újból a  vagy a +/- (**Hangerő**) gombot.





Jelzőfény állapota

-  Hangerő növelése/csökkentése/némítása: Vörösén villog.
-  Maximális/minimum hangerő: Három másodpercig vörösén ég.
- Amikor megnyomja a + (**Hangerő**) gombot a hangerő növeléséhez, a hangprojektor jelzőfénye vörösén kezd villogni, majd a hangerő újból a normál állapotába áll. Amikor a hangerő eléri a maximumot, a hangprojektor jelzőfénye három másodpercig vörösén ég.

- Amikor megnyomja - (**Hangerő**) gombot a hangerő csökkentéséhez, a hangprojektor jelzőfénye vörösén kezd villogni, majd a hangerő újból normál állapotba áll. Amikor a hangerő eléri a minimumot, a hangprojektor jelzőfénye három másodpercig vörösén ég.





Forrás kiválasztása

A források közötti váltáshoz nyomja meg többször egymás után a hangprojektor  gombját vagy a távirányító megfelelő gombjait (**BT/PAIR, AUX, HDMI (ARC), OPTICAL**).

-  AUX IN: Folyamatos zöld
-  Bluetooth párosítás: Villogó kék
-  Bluetooth jel csatlakoztatva: Folyamatos kék
-  OPTICAL: Folyamatos sárga
-  HDMI (ARC): Folyamatos lila fény

EQ-beállítások

Nyomja meg a távirányító **EQ** gombját a Music, Movie, News vagy Stadium üzemmód kiválasztásához.

-  • Music: A hangprojektor jelzőfénye 3 másodpercig fehéren villog.
-  • Movie: A hangprojektor jelzőfénye 3 másodpercig zölden villog.
-  • News: A hangprojektor jelzőfénye 3 másodpercig vörösén villog.
-  • Stadium: A hangprojektor jelzőfénye 3 másodpercig cián villog.

AUX audioforrás

Egy 3,5 mm-es audiokábel segítségével külső eszközről (okostelefon, tablet, stb.) is játszhat le audiot.

- 1 Csatlakoztassa a külső eszközt a 3,5 mm-es sztereó audiokábel (nincs mellékelve) a hangprojektor készülékhez. Az AUX csatlakozás létrehozásához tekintse meg a 9. oldalt.
- 2 Nyomja meg a távirányító **AUX** gombját.
 A hangprojektor jelzőfénye zöldre vált.
- 3 Játsszon le audiot a külső eszközön (tekintse meg az eszköz használati útmutatóját).

Optikai audioforrás

Egy optikai kábel segítségével a TV-készülékről is lejátszhat hangot.

- 1 Csatlakoztassa a TV-készüléket egy optikai kábellel (nincs mellékelve) a hangprojektor készülékhez. Az optikai csatlakozás létrehozásához tekintse meg a 8. oldalt.
- 2 Nyomja meg a távirányító **OPTICAL** gombját.
 A hangprojektor jelzőfénye sárgára vált.
Megjegyzés: A Tv-audio kimenetének beállítása PCM-jel legyen.

HDMI (ARC) audioforrás

Az ARC (Audio Return Channel) a folyadékkristályos kijelzővel rendelkező készülékek audio kimenete esetén biztosítja a hang megfelelő szinkronizálását.

- 1 Csatlakoztassa a TV-készüléket egy HDMI-kábellel (nincs mellékelve) a hangprojektor készülékhez. Az HDMI (ARC) csatlakozás létrehozásához tekintse meg a 9. oldalt.
- 2 Nyomja meg a távirányító **HDMI (ARC)** gombját.
 A hangprojektor jelzőfénye lilára vált.
Megjegyzés: A Tv-audio kimenetének beállítása PCM-jel legyen, valamint legyen bekapcsolva az ARC-funkció (tekintse meg a TV-készülék használati útmutatóját).

Audio lejátszása Bluetooth jel segítségével

A hangprojektort Bluetooth-eszközhöz (például iPad, iPhone, iPod touch, Android telefon vagy laptop) csatlakoztatva a hangprojektor hangszóróin keresztül hallgathatja az eszközön tárolt hangfájlokat.

Mire van ehhez szükség?

- Az A2DP és AVRCP Bluetooth profil támogató Bluetooth eszköz, legalább 4.2 Bluetooth verzióval.
- A hangprojektor és a Bluetooth eszköz közti működési tartomány körülbelül 4 méter (13 láb).

- 1 Nyomja meg távirányító **BT/Pair** gombját, hogy a hangprojektor Bluetooth üzemmódra váltson.
↳ A hangprojektor jelzőfénye kéken kezd villogni.
- 2 A Bluetooth-eszközön kapcsolja be a Bluetooth funkciót, keresse meg, majd válassza ki a **Philips TAB5308** eszközt a csatlakoztatás megkezdéséhez (a Bluetooth funkció bekapcsolásával kapcsolatban lásd a Bluetooth-eszköz használati útmutatóját).
↳ A csatlakozás közben a hangprojektor jelzőfénye kéken pislál.
- 3 Várja meg, amíg a hangprojektor jelzőfénye folyamatosan kéken kezd villogítani, sikeres párosítás esetén hangjelzést ad ki.
Amennyiben a párosítás sikertelen, a jelzőfény állapota villogó marad.
- 4 Válassza ki, majd kezdje el lejátszani a hangfájlokat vagy zenéket Bluetooth-eszközén.
 - Amennyiben bejövő hívása van lejátszás közben, a lejátszás szünetel.
 - Ha Bluetooth-eszköze támogatja az AVRCP-profil, akkor a távirányító **◀◀▶▶** gombjának megnyomásával ugorhat egy műsorszámra, illetve a **▶▶** gombbal szüneteltetheti/folytathatja a lejátszást.

5 A Bluetooth mód megszüntetéséhez kapcsolja hangprojektor készülékét más forrásra.

- Amikor a készüléket újból Bluetooth módba kapcsolja, a Bluetooth kapcsolat aktív marad.

Jelenlegi eszköz lecsatlakoztatása:

- Ha a hangprojektort másik Bluetooth-eszközhöz kívánja csatlakoztatni, akkor hosszan nyomja meg a távirányítón a **BT/PAIR** gombot a jelenleg csatlakoztatott Bluetooth-eszközzel való kapcsolat bontásához.

Jelzőfény állapota



Párosításra vár: Villogó kék



Párosítva: Folyamatos kék



Nincs párosítva: Villogó kék



Megjegyzés

- Előfordulhat, hogy a zenelejátszás az eszköz és a hangprojektor között lévő akadályok, például falak vagy az eszközt takaró fém burkolat, illetve a közelben működő, azonos frekvenciát használó berendezések miatt megszakad.

Automatikus készenléti üzemmód

Amennyiben a gombok 15 percig nem érzékelnek műveletet, vagy nincs lejátszva hangfájl a csatlakoztatott eszközön, a készülék automatikusan készenléti üzemmódba vált.

Gyári beállítások visszaállítása

Hangprojektor készülékén visszaállíthatja a gyárilag beállított üzemmódot.

- AUX-üzemmódban tartsa lenyomva 5 másodpercig a távirányító  gombját.
↳ Visszaállnak a gyári beállítások.

5 Fali rögzítés

Megjegyzés

- A nem megfelelő fali rögzítés balesetet, személyi sérülést vagy anyagi kárt okozhat. Ha bármilyen kérdése van, forduljon országában működő ügyfélszolgálatunkhoz.
- A falra történő felszerelés előtt győződjön meg arról, hogy a fal elbírja a hangprojektor súlyát.

Csavar hossza/átmérője

A fal típusától függően győződjön meg róla, hogy a megfelelő hosszú és átmérőjű csavarokat használja a hangprojektor rögzítéséhez.

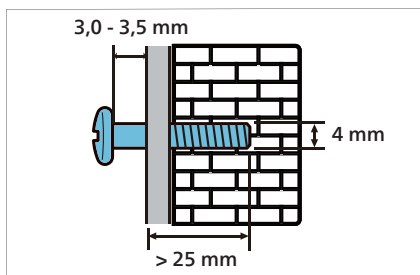

Nézze meg az első lépésekben lévő illusztrációt a hangprojektor fali rögzítéséhez.

- 1) Fúrjon két lyukat a falba.
- 2) Erősítse a tipliket és a csavarokat a falba.
- 3) Függesse a hangprojektort a rögzítőcsavarokra.

6 A termék adatai

Megjegyzés

- A termék műszaki adatai és kialakítása külön bejelentés nélkül változhatnak.

Erősítő

- Az RMS teljes kimeneti teljesítménye: 70 W RMS (+/- 0,5 dB, 10 % THD)
- Frekvenciaátvitel: 50 Hz - 15 kHz / ± 3 dB
- Jel-zaj arány: > 65 dB (CCIR) / (A-súlyozott)
- Teljes harmonikustorzítás: < 1%
- Bemenet érzékenysége:
 - LINE IN: 500 mV +/- 50 mV

Bluetooth

- Bluetooth-profilok: A2DP, AVRCP
- Bluetooth-verzió: 4.2
- Frekvenciasáv/Kimeneti teljesítmény: 2402 - 2480 MHz / ≤ 20 dBm

Fő egység

Hangprojektor

- Tápellátás: 100 - 240 V~, 50/60 Hz
- Teljesítményfelvétel: 15 V/1,6 A
- Készenléti teljesítményfelvétel: $\leq 0,5$ W
- Méretek (Szé. x Ma. x Mé.): 900 x 65,5 x 91 mm
- Tömeg: 1,53 kg
- Meghajtó: 2 x teljes tartomány (52 mm/2", 4 ohm)

Mélynyomó

- Tápellátás: 100 - 240 V~, 50/60 Hz
- Teljesítményfelvétel: 20 W
- Készenléti teljesítményfelvétel: ≤ 2 W
- Méretek (Szé. x Ma. x Mé.): 150 x 225 x 267 mm
- Tömeg: 2,1 kg
- Meghajtó: 1 x alacsony frekvencia (118 mm/4,5", 4 ohm)

Távírányító elemei

- 2 x AAA-R03-1,5 V

7 Hibaelhárítás



Figyelem

- **Áramütésveszély!** Soha ne távolítsa el a termék burkolatát.

A jóállás érvényességének megőrzése érdekében soha ne próbálja a készüléket saját kezűleg javítani.

Ha problémákat tapasztal a termék használati során, mielőtt a szervizhez fordulna, ellenőrizze az alábbiakat.

Amennyiben továbbra is problémát tapasztal, a www.philips.com/support oldalon kaphat segítséget.

Fő egység

A hangprojektor gombjai nem működnek.

- Pár percre csatlakoztassa le a hangprojektort a tápellátásról, majd csatlakoztassa vissza.

Hang

Nem hallható hang a hangprojektor hangszórójából.

- Csatlakoztassa a hangkábel a hangprojektor és a TV-készülék vagy már eszközök közé.
- Állítsa vissza a hangprojektorját a gyári beállításokra.
- Válassza ki a megfelelő hangbemenetet a távirányítón.
- Ellenőrizze, hogy a hangprojektor nincs-e lenémítva.

Torz vagy visszhangos hang.

- Ha a TV hangját a hangprojektor készüléken játssza le, ügyeljen arra, hogy a TV el legyen némítva.

Bluetooth

Egy eszközt nem lehet a hangprojektorhoz csatlakoztatni.

- Az eszköz nem támogatja a hangprojektor számára szükséges kompatibilis profilokat.
- Nem kapcsolta be a Bluetooth funkciót az eszközön. A funkció engedélyezéséhez nézze meg az eszköz használati útmutatóját.
- Az eszköz nem megfelelően van csatlakoztatva. Csatlakoztassa megfelelően az eszközt (lásd 'Audio lejátszása Bluetooth jel segítségével', 11. oldal).
- A hangprojektor már egy másik Bluetooth-eszközhöz csatlakozik. Válassza le a csatlakoztatott eszközt, majd próbálja meg újra.

A csatlakoztatott Bluetooth-eszközzel lejátszott hang minősége gyenge.

- Rossz Bluetooth-vétel Vigye az eszközt a hangprojektorhoz közelebb, vagy távolítsa el az eszköz és a hangprojektor között lévő esetleges akadályt.

A csatlakoztatott Bluetooth eszköz folyamatosan le- és felcsatlakozik.

- Rossz Bluetooth-vétel Vigye az eszközt a hangprojektorhoz közelebb, vagy távolítsa el az eszköz és a hangprojektor között lévő esetleges akadályt.
- A zavarás elkerülése érdekében kapcsolja ki a Bluetooth eszköz WiFi funkcióját.
- Egyes Bluetooth eszközök esetében a Bluetooth kapcsolat automatikusan inaktíválható az energiatakarékosság jegyében. Ez nem jelenti a hangprojektor rendellenes működését.



A műszaki adatok bejelentés nélkül változhatnak. A legújabb frissítésekért és dokumentumokért látogasson el a www.Philips.com/support oldalra. A Philips és a Philips Shield Emblem a Koninklijke Philips N.V. bejegyzett védjegyei, és licenc alapján kerültek felhasználásra. A termék gyártásáért és értékesítéséért az MMD Hong Kong Holding Limited vagy valamelyik fiókvállalata felelős, a termékhez kapcsolódó jótállást az MMD Hong Kong Holding Limited biztosítja.

