

Register your product and get support at
www.philips.com/welcome

SoundBar

5000 series



Quick start guide

PHILIPS

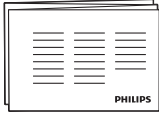

EN Before using your product, read all accompanying safety information

HI अपने उत्पाद का उपयोग करने के पहले, साथ वाली सभी सुरक्षा जानकारी को पढ़ें

RU Перед тем как использовать это изделие, ознакомьтесь с информацией, касающейся безопасности

UK Перед початком роботи прочитайте всю супутню інформацію про безпеку

MS Sebelum menggunakan produk anda, baca semua maklumat keselamatan yang disertakan

**ZH
CN** 使用产品前，请阅读所有随附的安全信息

**ZH
TW** 使用您的產品前，請先閱讀所有附隨的安全資訊



EN What's in the box

HI बॉक्स में क्या है

RU Комплект поставки

UK Комплектація упаковки

MS Apa dalam kotak ini

ZH 包装盒内物品

CN

ZH 包装盒内容

TW

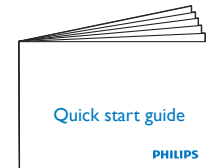
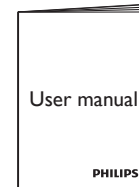
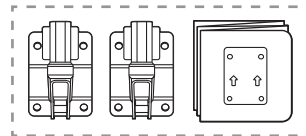
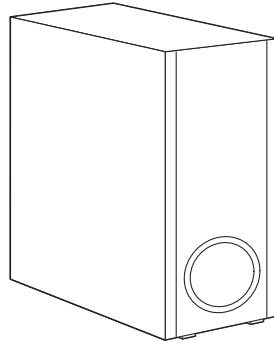
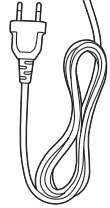
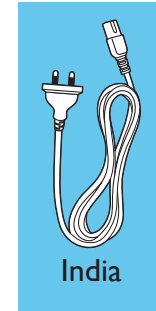
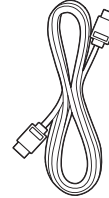
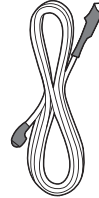

1

EN Position the SoundBar

HI साउंड बार को सही जगह पर लाएं

RU Расположите SoundBar

UK Розташування системи SoundBar

MS Letakkan kedudukan SoundBar

ZH 摆放回音壁

CN

ZH 放置SoundBar

TW

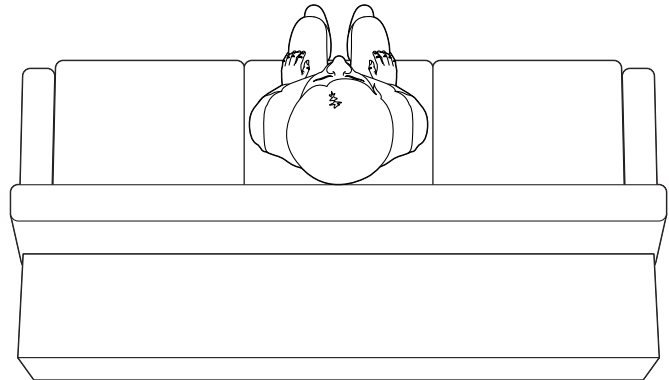
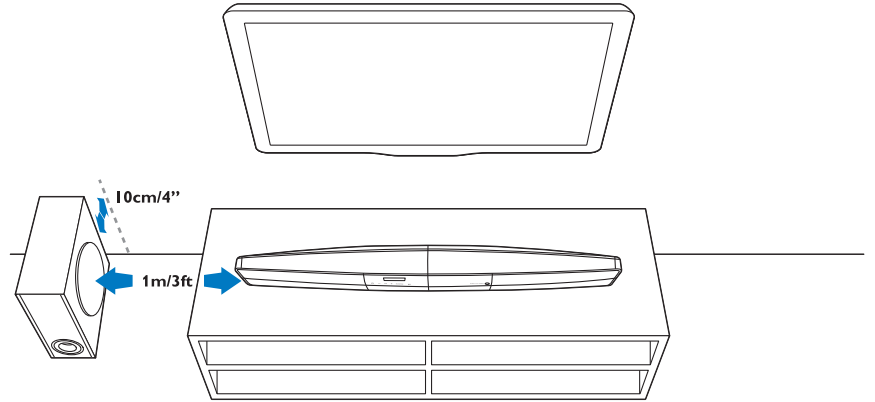

2

EN Connect the SoundBar

HI साउंड बार को कनेक्ट करें

RU Подключите SoundBar

UK Підключення системи SoundBar

MS Sambung SoundBar

ZH 连接回音壁

CN

ZH 连接SoundBar

TW

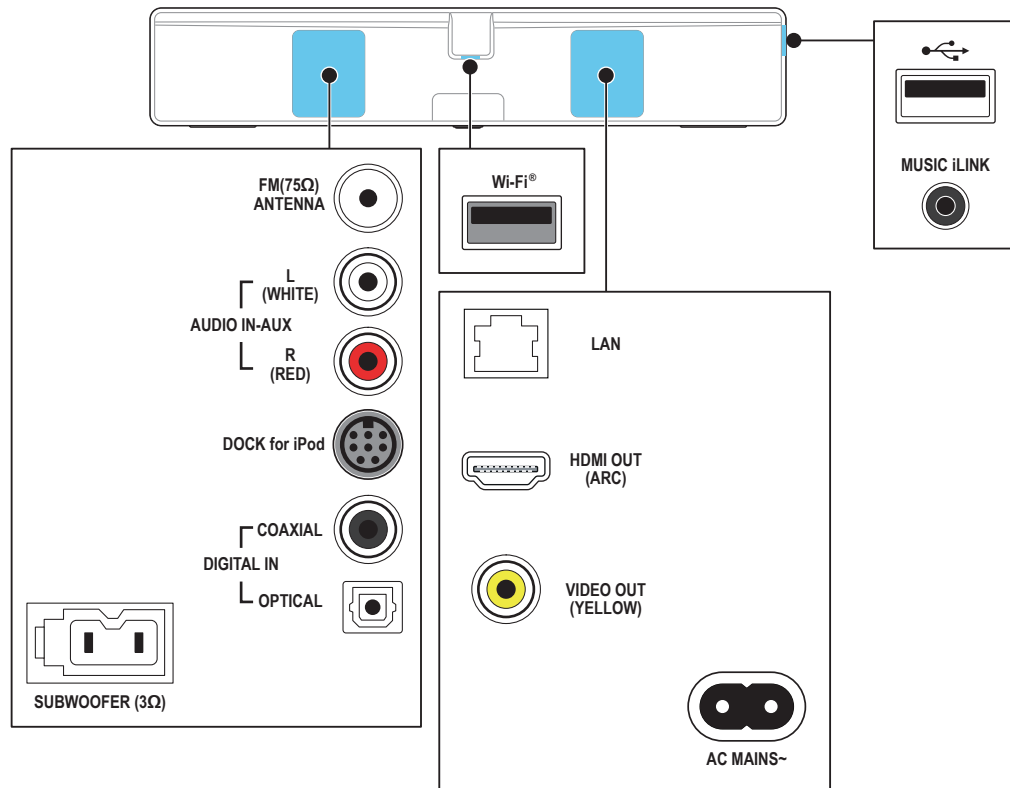

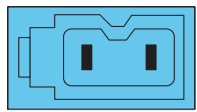
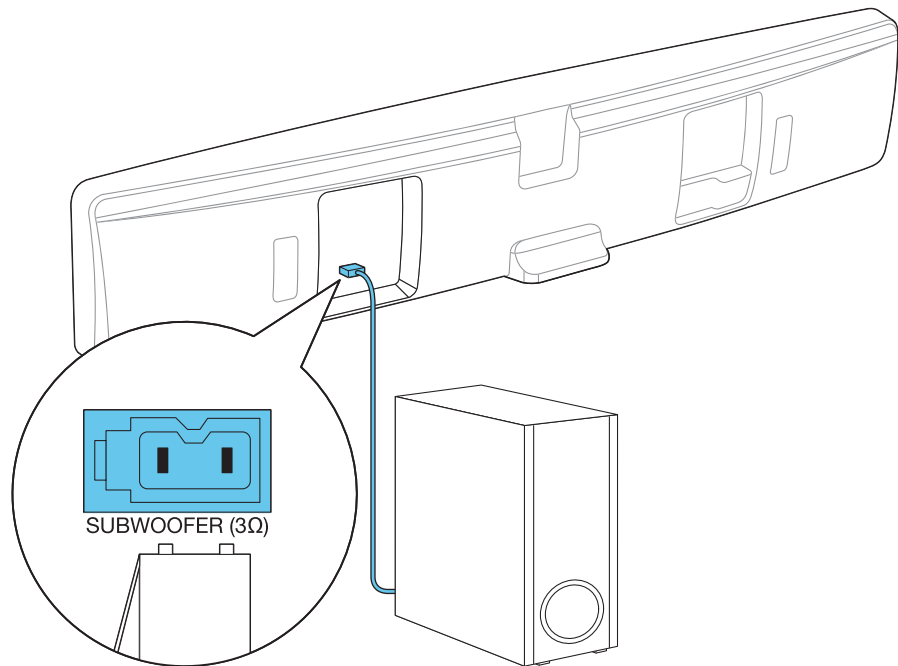

SUBWOOFER (3Ω)

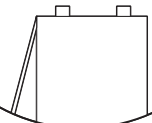

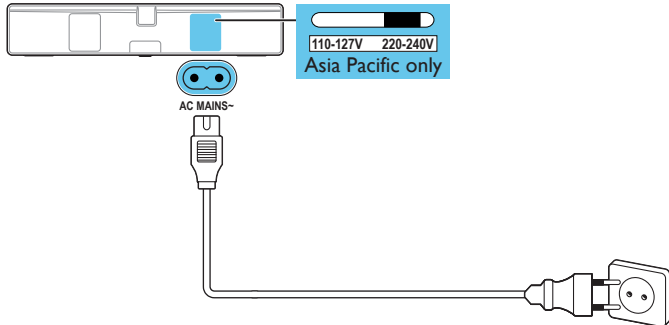
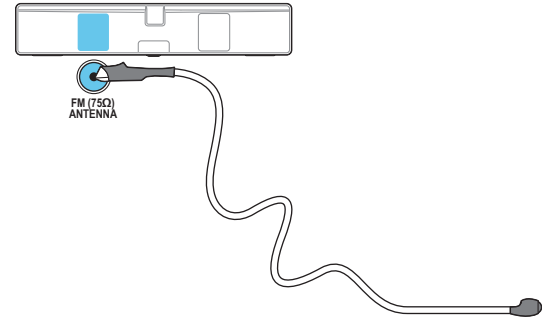
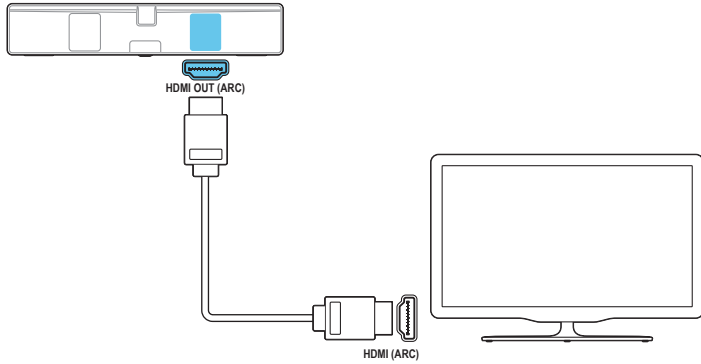

3

EN Switch on the SoundBar

HI साउंड बार को चालू करें

RU Включите SoundBar

UK Увімкнення системи SoundBar

MS Hidupkan SoundBar

ZH 打开回音壁

CN

ZH 啟動SoundBar

TW

1

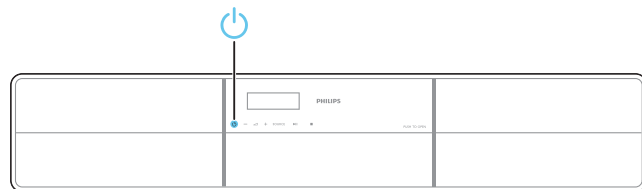

2

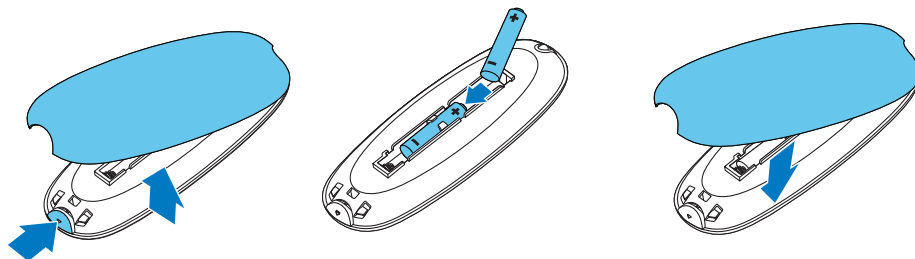



EN Select your language

HI अपनी भाषा चुनें

RU Выберите язык

UK Вибір мови

MS Pilih bahasa anda

ZH 选择语言

CN

ZH 選擇您的語言

TW

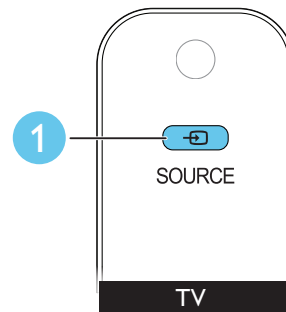
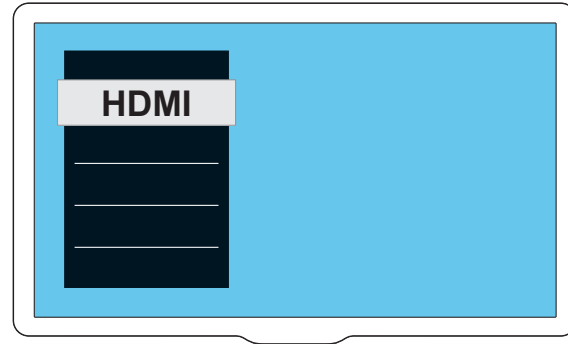

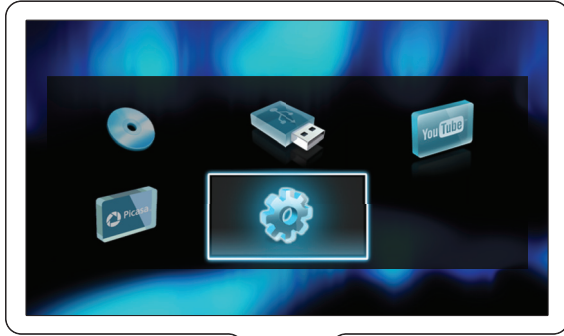

| | | |
|------------|------------------|------------|
| Video | Menu Language | Auto (ENG) |
| Audio | Audio | English |
| Network | Subtitle | Русский |
| EasyLink | Disc Menu | українська |
| Preference | Parental Control | 中文語 |
| Advanced | Screen Saver | 繁體中文 (CHI) |
| | Change Password | Melayu |
| | Display Panel | ไทย |

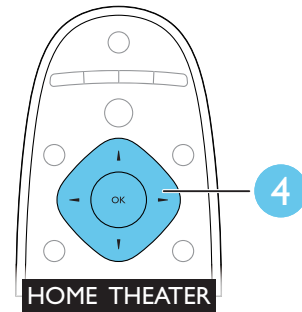
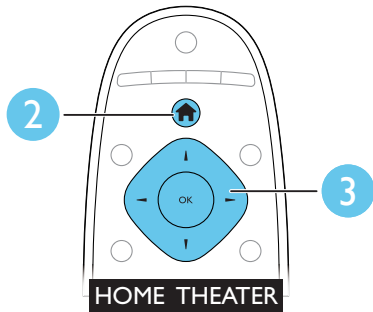

5

EN Use your SoundBar

HI SoundBar का उपयोग करें

RU Используйте свою панель SoundBar

UK Використання системи SoundBar

MS Gunakan SoundBar anda

ZH 使用回音壁

CN

ZH 使用 SoundBar

TW

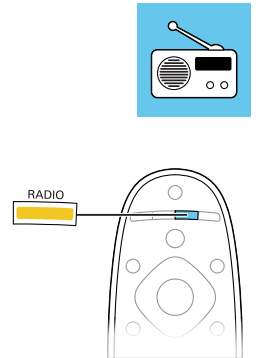
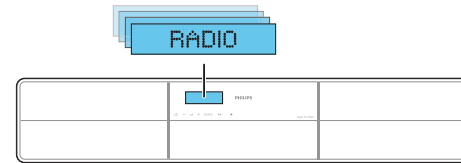
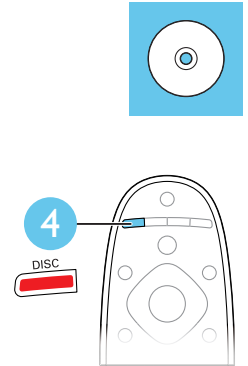
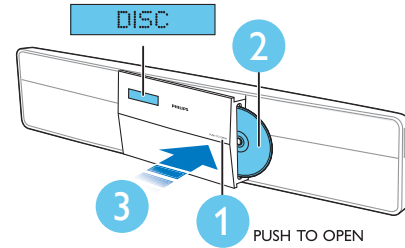

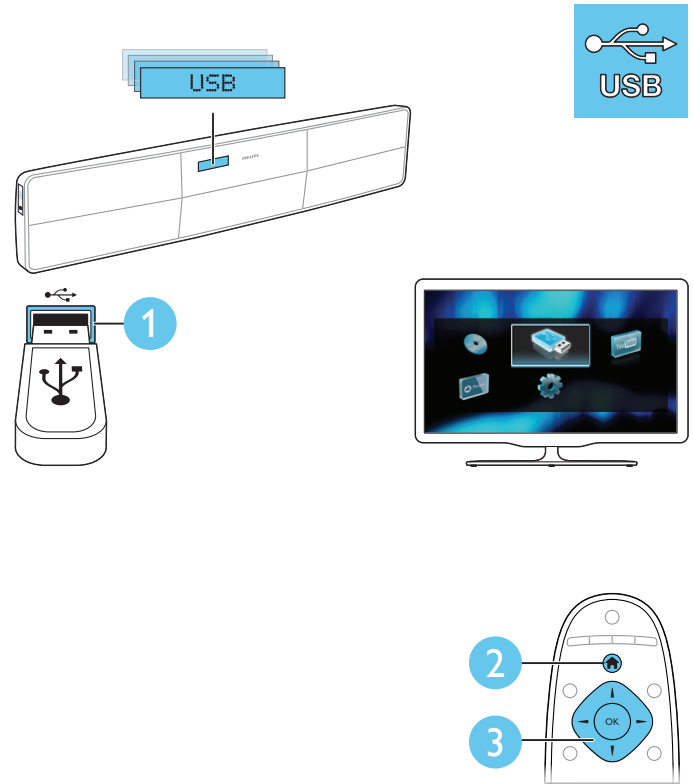
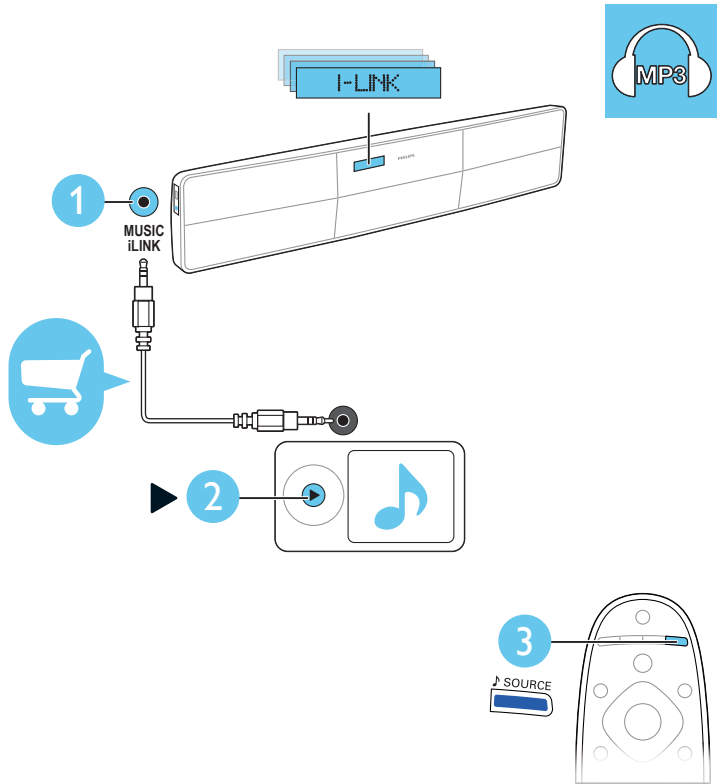

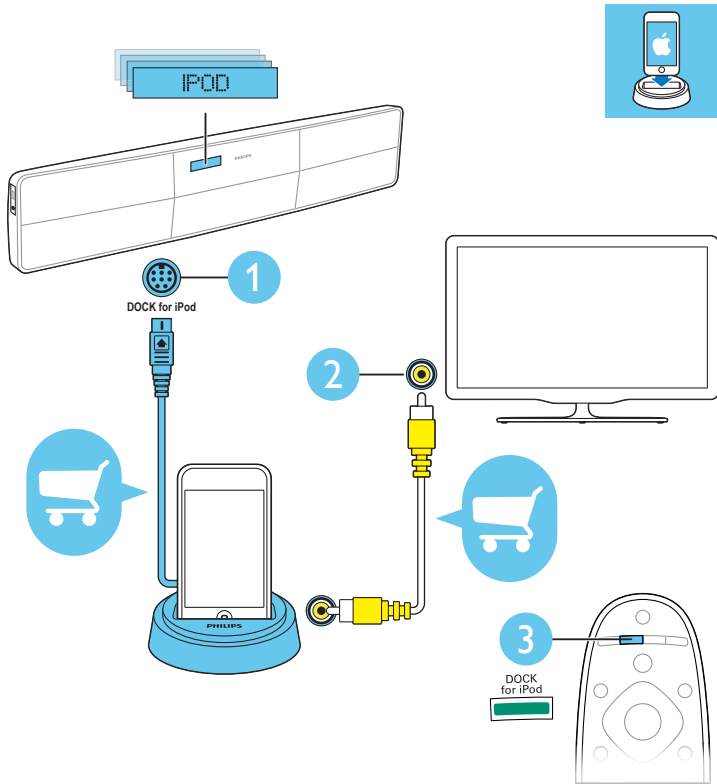



- EN** Depend on the type of wall for mounting this wall mount bracket, make sure that you use screws of a suitable length and diameter.
- HI** वॉल माउंट ब्रेकेट का माउंटिंग दीवार के प्रकार पर निर्भर करता है, साथ ही यह सुनिश्चित करें कि पेंच की लंबाई और व्यास उपयुक्त हो.
- RU** Для установки этого настенного кронштейна убедитесь, что длина и диаметр используемых винтов, соответствуют типу стены.
- UK** Для встановлення цього настінного кронштейну переконайтеся, що довжина та діаметр гвинтів для встановлення відповідає типу стіни.
- MS** Bergantung pada jenis dinding untuk melekapkan pelepas pemasangan dinding ini, pastikan anda menggunakan skru dengan panjang dan diameter yang bersesuaian.
- ZH** 视安装此壁挂式安装托架的墙壁类型而定，
CN 请确保使用具有合适长度和直径的螺钉。
- ZH** 依照安裝壁掛式托架的牆壁類型，選
TW 擇長度和直徑合適的螺絲。

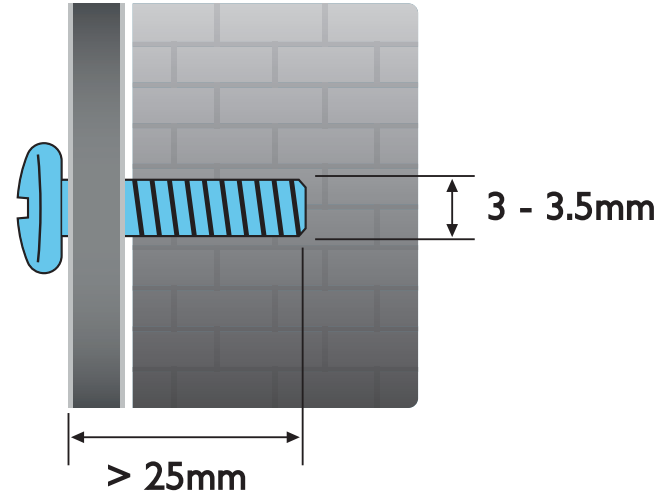

EN Download software updates and a printable user manual from www.philips.com/support.

HI www.philips.com/support पर जाकर सॉफ्टवेयर अपडेट और मुद्रणयोग्य उपयोगकर्ता निर्देशिका को मुद्रित करें.

RU Загрузите обновленное ПО и руководство пользователя с веб-сайта www.philips.com/support.

UK Завантажуйте оновлення програмного забезпечення та додатний для друку посібник користувача на сторінці www.philips.com/support.

MS Muat turun kemas kini perisian dan manual pengguna yang boleh dicetak dari www.philips.com/support.

ZH 请从 www.philips.com/support
CN support 下载软件更新和可打印的用户手册。

ZH 若要下載軟件更新及可列印的用戶

TW 手冊，請瀏覽 www.philips.com/support。





Non-contractual images. / Images non contractuelles. / Außervertragliche Bilder.

All registered and unregistered trademarks are property of their respective owners.

Specifications are subject to change without notice

Trademarks are the property of Koninklijke Philips Electronics N.V. or their respective owners

2011 © Koninklijke Philips Electronics N.V. All rights reserved

www.philips.com

sgsn_1139/51/98/93/94_v3

