

PHILIPS

Во уво

Серија 4000

TAPN402



Прирачник за корисникот

Регистрирајте го вашиот производ и добијте поддршка на
www.philips.com/support

Содржина

1	Важни безбедносни упатства	2
	Безбедност на слухот	2
	Општи информации	2

2	Вашите Bluetooth слушалки за во уши	3
	Што има во кутијата	3
	Други уреди	3
	Преглед на вашите Bluetooth безжични слушалки	4

3	Почнете	5
	Наполнете ја батеријата	5
	Спарете ги слушалките со вашиот мобилен телефон	5

4	Користете ги вашите слушалки	6
	Поврзете ги слушалките со Bluetooth уред	6
	Управувајте со вашите повици и музика	6

5	Технички податоци	8
----------	--------------------------	----------

6	Известување	9
	Декларација за сообразност	9
	Отстранување на вашиот стар производ и батерија	9
	Отстранете ја интегрираната батерија	9
	Усогласеност со EMF	9
	Информации за животната средина	10
	Известување за усогласеност	10

7	Трговски марки	11
----------	-----------------------	-----------

8	Најчесто поставувани прашања	12
----------	-------------------------------------	-----------

1 Важни безбедносни упатства

Безбедност на слухот



Опасност

- За да го избегнете оштетувањето на слухот, ограничете го времето на користење на слушалките со висока јачина на звукот и поставете ја јачината на звукот на безбедно ниво. Колку што е погласен звукот, толку е пократко времето на безбедно слушање.

Осигурете се дека ги почитувате следните упатства, кога ги користите вашите слушалки.

- Слушајте со разумно ниво на јачина на звук, во текот на разумни временски периоди.
- Внимавајте постојано да не ја зголемувате јачината на звукот, бидејќи вашиот слух се прилагодува на неа.
- Не зголемувајте ја јачината на звукот толку многу да не можете да чуete што се случува околу вас.
- Треба да бидете претпазливи или привремено да прекинете со употребата во потенцијално опасни ситуации.
- Прекумерниот звучен притисок од слушалките може да предизвика губење на слухот.
- Не се препорачува користењето на слушалките кои ги покриваат двете уши додека возите и може да биде нелегално во некои области.
- Заради ваша безбедност избегнувајте го одвлекувањето на вниманието од страна на музиката или телефонските повици, додека се наоѓате во сообраќај или во некои други потенцијално опасни средини.

Општи информации

За да се избегне оштетување или дефект:



Внимание

- Не изложувајте ги слушалките на прекумерна топлина
- Не дозволувајте да ви паднат слушалките.
- Слушалките не смеат да бидат изложени на капење или прскање со вода.
- Не дозволувајте вашите слушалки да бидат потопени во вода.
- Не користете било какви средства за чистење што содржат алкохол, амонијак, бензен или абразиви.
- Ако е потребно чистење користете мека крпа, по потреба натопена во минимално количество на вода или растворен благ сапун, за чистење на производот.
- Интегрираната батерија не смее да биде изложена на прекумерна топлина, како што е сончева светлина, оган или слични нешта.
- Постои опасност од експлозија ако батеријата е неправилно заменета. Заменете ја со ист или еквивалентен вид.

За работењето и температурите за складирање и влажноста

- Користете ги или чувајте на место каде што температурата е помеѓу -15°C (5°F) и 55°C (131°F) (до 90% релативна влажност).
- Работниот век на батеријата може да се намали во услови на висока или ниска температура.

2 Вашите Bluetooth слушалки за во уши

Ви честитаме за купувањето и добредојдовте во Philips! За да имате целосна корист од поддршката што Philips ви ја нуди, регистрирајте го вашиот производ на www.philips.com/welcome.

Со овие Philips безжични слушалки за во уши, можете:

- да уживате во безжичните повици без употреба на раце;
- да уживате и безжично да ја контролирате музиката;
- да се префрлате помеѓу повиците и музиката.

Што има во кутијата

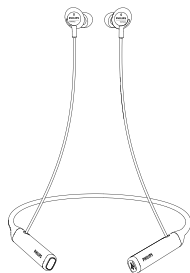

Philips Bluetooth слушалки за во уши
Philips TAPN402



Заменливи гумени капачиња за ушите x 2 пара

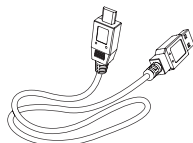

USB кабел за полнење (само за полнење)

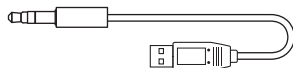

Аудио кабел со USB приклучок





Водич за брз почеток

Други уреди

Мобилен телефон или уред (на пр. notebook преносен компјутер, PDA, Bluetooth адаптери, MP3 плеери итн) којшто поддржува Bluetooth и е компатибилен со слушалките (погледнете во 'Технички податоци' на страница 8).

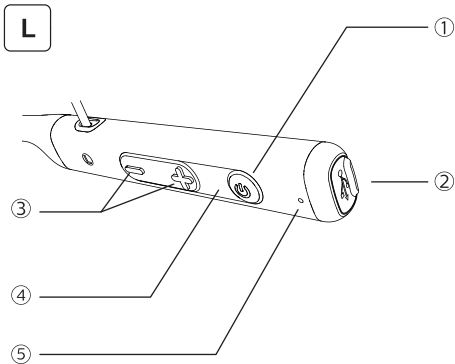
Преглед на вашите Bluetooth безжични слушалки



- ①  (вклучено / исклучено / спарување)
- ② Приклучен процеп за микро USB
- ③ Копче за контрола на јачина на звук / песна
- ④ LED индикатор
- ⑤ Микрофон

3 Почнете

Наполнете ја батеријата

Забелешка

- Пред да ги користите вашите слушалки за прв пат, ставете ги слушалките во кутијата за полнење и полнете ја батеријата во текот на 2 часа, заради оптимален капацитет и работен век на батеријата.
- Користете го само оригиналниот USB кабел за полнење, за да избегнете некакво оштетување.
- Завршете го вашиот повик пред да го започнете полнењето на слушалките, затоа што поврзувањето на слушалките за полнење ќе ги исклучи слушалките.

Кутија за полнење

Поврзете го испорачаниот USB кабел за полнење со:

- Процеп за микро USB полнење на слушалките и;
- Полнач/USB приклучна порта на компјутерот.

↳ LED почнува да свети црвено за време на полнењето и се исклучува кога слушалките се потполно наполнети.

Совет

- Вообичаено, целосното полнење трае 2 часа.

Спарете ги слушалките со вашиот мобилен телефон

Пред за прв пат да ги користите слушалките со вашиот мобилен телефон, спарете ги со мобилниот телефон. Успешното спарување воспоставува уникатна шифрирана врска помеѓу слушалките и мобилниот телефон. Слушалките ги складираат последните 8 уреди во меморијата. Ако се обидете да спарите повеќе од 8 уреди, последниот спарен уред ќе биде заменет со новиот.

- 1 Осигурете се дека слушалките се целосно наполнети и исклучени.
- 2 Притиснете и држете  во текот на 5 секунди, сè додека сината и црвената LED дијалка не почнат наизменично да светкаат.
↳ Слушалките остануваат во режимот на спарување во текот на 2 минути.
- 3 Осигурете се дека мобилниот телефон е вклучен, а неговата Bluetooth функција е активирана.
- 4 Спарете ги слушалките со мобилниот телефон. За подетални информации погледнете во прирачникот за корисникот на вашиот мобилен телефон.

Следниот пример ви покажува како да ги спарите слушалките со вашиот мобилен телефон.

- 1 **Активирајте** ја функцијата Bluetooth во вашиот мобилен телефон, изберете **Philips PN402**
- 2 Внесете ја лозинката за слушалките **“0000”** (4 нули) ако ви биде побарано. За оние мобилни телефони коишто ја имаат Bluetooth 3.0 функцијата или повисоко, нема потреба да внесувате лозинка.



Philips PN402

4 Користете ги вашите слушалки

Поврзете ги слушалките со вашиот Bluetooth уред

- 1 Вклучете го вашиот мобилен телефон/ Bluetooth уред.
- 2 Притиснете и држете го копчето за вклучено/исклучено, за да ги вклучите слушалките.
 - ↳ Сината LED сијаличка е вклучена во текот на 3 секунди.
 - ↳ Слушалките автоматски повторно се поврзуваат со последниот поврзан мобилен телефон/ Bluetooth уред. Ако последниот не е достапен, слушалките ќе бидат во режимот на спарување.

Совет

- Ако го вклучите мобилниот телефон/Bluetooth уредот или ја активирате Bluetooth функцијата по вклучувањето на слушалките, треба повторно рачно да ги поврзете слушалките и мобилниот телефон/Bluetooth уредот.

Забелешка

- Ако слушалките не успеат да се поврзат со било кој Bluetooth уред во рамките на опсегот, во текот на 8 минути, тие автоматски ќе се исклучат, за да го заштедат и сочуваат работниот век на батеријата, кога ANC е исклучен или е во режимот на мирување.

Жичано поврзување

Исто така можете да ги користите слушалките со испорачаниот аудио кабел. Осигурете се дека слушалките се вклучени, пред да го користите аудио кабелот. Поврзете го испорачаниот аудио кабел со слушалките и надворешниот аудио уред.

Совет

- Копчињата за функциите ќе бидат оневозможени кога ќе се користи режимот за линиско внесување.

Управувајте со вашите повици и музика

Вклучено/исклучено

Задача	Копче	Работење
Вклучете ги слушалките.	Вклучено/исклучено, контрола на музика/повик	Притиснете и држете во текот на 3 секунди.
Исклучете ги слушалките.	Вклучено/исклучено, контрола на музика/повик	Притиснете и држете во текот на 5 секунди. ↳ Сината LED сијаличка трепка во текот на 1 секунда, а потоа бледнее.

Контрола на музика

Задача	Копче	Работење
Репродуцирајте или паузирајте музика.	Вклучено/исклучено, контрола на музика/повик	Притиснете еднаш.
Прилагоди ја јачината на звукот.	+/-	Притиснете еднаш.
Следен запис.	+	Притиснете долго.
Претходен запис.	-	Притиснете долго.

Контрола на повик

Задача	Копче	Работење
Преземете/отфрлете повик.	Вклучено/исклучено, контрола на музика/повик	Притиснете еднаш.
Промена на повикувачот за време на повикот.	Вклучено/исклучено, контрола на музика/повик	Притиснете двапати.

Статус на индикаторот за други слушалки

Статус на слушалките	Индикатор
Слушалките се поврзани со Bluetooth уред, додека слушалките се во режим на подготвеност или додека слушате музика.	Сината LED сијаличка е вклучена
Слушалките се подготвени за спарување.	LED сијаличката наизменично светка сино и црвено.
Слушалките се вклучени, но не се поврзани со Bluetooth уред.	Сината и црвената LED сијаличка бавно трепкаат. Ако не може да се воспостави врска, слушалките самите ќе се исклучат во рок од 8 минути.
Ниско ниво на батерија.	Црвената LED сијаличка ќе трепка на секои 2 секунди, сè додека не се испразни напојувањето.
Батеријата е целосно наполнета.	Црвената LED сијаличка е исклучена.

5 Технички податоци

- Време на музика: 7 часа
Време на зборување: 7 часа
- Време на подготвеност: 160 часа
Време на полнење: 2 часа
- Литиумско полимерска батерија на полнење (80 mAh)
- Bluetooth верзија: 5,0
- Компатибилни Bluetooth профили:
 - HFP (профил без раце-HFP)
 - A2DP (напреден профил за аудио дистрибуција)
 - AVRCP (профил за аудио видео далечинска контрола)
- Поддржан аудио кодек: SBC
- Фреквенциски опсег: 2.402-2.480 GHz
- Моќност на предавателот: < 10 dBm
- Работен опсег: До 10 метри (33 стапки)
- Дигитално намалување на ехо и бучава
- Автоматско исклучување
- Микро-USB приклучна порта за полнење
- Поддржува SBC
- Предупредување за ниско ниво на батерија: достапно



Забелешка

- Спецификациите се предмет на измена без најава.

6 Известување

Декларација за сообразност

Со ова, MMD Hong Kong Holding Limited изјавува дека овој производ е во согласност со суштинските барања и другите релевантни одредби од Директивата 2014/53/EU.

Декларацијата за сообразност можете да ја најдете на www.p4c.philips.com.

Отстранување на вашиот стар производ и батерија



Вашиот производ е дизајниран и произведен со висококвалитетни материјали и компоненти, кои можат да се рециклираат и да бидат повторно искористени.



Овој симбол на производот значи дека производот е опфатен со Европската Директива 2012/19/EU.



Овој симбол значи дека производот содржи вградена батерија на полнење опфатена со Европската Директива 2013/56/EU која не може да се фрли заедно со нормалниот отпад од домаќинството. Цврсто ве советуваме да го однесете вашиот производ до службениот собирен центар или до Philips-овиот сервисен центар, каде што квалификувано лице ќе ја отстрани батеријата на полнење.

Информирајте се за локалните системи за одделно собирање на електрични и електронски производи и батерии на полнење. Следете ги локалните правила и никогаш не отстранувајте го производот и батеријата на полнење заедно со нормалниот отпад од домаќинството. Правилното отстранување на старите производи и батерии на полнење, помага во спречувањето на негативните последици по животната средина и здравјето на човекот.

Отстранете ја интегрираната батерија

Ако во вашата земја не постои систем за собирање/рециклирање на електронски производи, можете да ја заштитите животната средина со отстранување и рециклирање на батеријата пред фрлање на слушалките.

- Осигурете се дека слушалките се извлечени од кутијата за полнење, пред да ја отстраните батеријата.

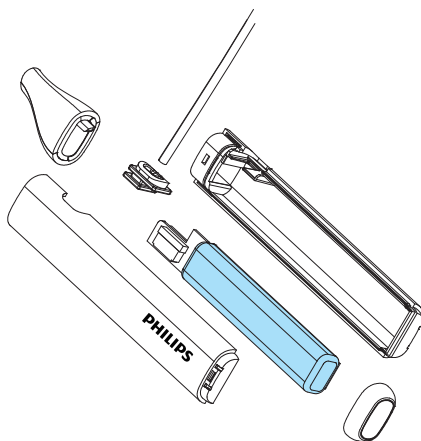

Усогласеност со EMF

Овој производ е во согласност со сите применливи стандарди и одредби во врска со изложеноста на електромагнетни полиња.

Информации за животната средина

Сето непотребно пакување е изоставено. Се обидовме да го олесниме одвојувањето на пакувањето на три материјали: картонска (кутија), полистиренска пена (тампон) и полиетилен (вреќички, заштитен лист од пена). Вашиот систем се состои од материјали кои можат да се рециклираат и повторно да се користат, доколку бидат расклопени од страна на специјализирана компанија. Ве молиме почитувајте ги локалните регулативи во врска со отстранувањето на материјалите за пакување, потрошените батерии и старата опрема.

Известување за усогласеност

Уредот е во согласност со FCC правилата, Дел 15. Работењето е предмет на следните два условия:

1. Овој уред може да не предизвика штетно мешање и
2. Овој уред мора да прифати било кои примени мешања, вклучително и мешањето што може да предизвика несакано работење.

FCC правила

Оваа опрема е тестирана и утврдено е дека е во согласност со ограничувањата за дигитален уред Класа Б, во согласност со дел 15 од FCC правилата. Овие ограничувања се дизајнирани да обезбедат разумна заштита против штетното мешање во станбената инсталација. Оваа опрема генерира, користи и може да зрачи со радиофреквентна енергија и доколку не е инсталирана и не се користи во согласност со упатството за користење, може да предизвика штетно мешање во радио комуникациите. Сепак, не постои гаранција дека мешањето нема да се појави во некоја одредена инсталација. Ако оваа опрема предизвика штетно мешање во радио или телевизискиот прием, што може да се утврди со вклучувањето и исклучувањето на

опремата, корисникот се охрабрува да се обиде да ги поправи пречките преку една или повеќе од следните мерки:

- Преориентирајте или прелоцирајте ја антената за прием.
- Зголемете ја одделеноста помеѓу опремата и приемникот
- Поврзете ја опремата со штекер на струјно коло, којшто е различен од оној на којшто е поврзан приемникот.
- Консултирајте се со продавач или со искусен радио/телевизиски техничар, за помош.

FCC изјава за изложеност на радијација:

Оваа опрема е во согласност со FCC границите на изложеност на зрачење, утврдени за неконтролирано опкружување. Овој предавател не смее да биде заедно лоциран или заедно да работи со некоја друга антена или предавател.

Внимание: Корисникот е предупреден дека промените или измените што не се изречно одобрени од одговорната страна за усогласеност, можат да го понишат овластувањето на корисникот да управува со опремата.

Канада:

Овој уред содржи предавател(и)/приемник(ици) изземени од лиценцата, што се во согласност со Иновациите, науката и економскиот развој во Канада, што се изземени од RSS(и). Работењето е предмет на следните два условия: (1) овој уред може да не предизвика штетно мешање, и (2) Овој уред може да ги прифати примените пречки, вклучувајќи ги и пречките што можат да предизвикаат несакано работење на уредот. CAN ICES-3(B)/NMB-3(B)

Изјава за изложеност на IC радијација:

Оваа опрема е во согласност со Канадските граници на изложеност на зрачење, утврдени за неконтролирано опкружување. Овој предавател не смее да биде заедно лоциран или заедно да работи со некоја друга антена или предавател.

7 Трговски марки

Bluetooth

The Bluetooth® слоганот и логоата се регистрирани трговски марки во сопственост на Bluetooth SIG, Inc. и секоја употреба на таквите ознаки од страна на MMD Hong Kong Holding Limited е под лиценца. Останатите трговски марки и трговски имиња се оние кои им припаѓаат на нивните соодветни сопственици.

Siri

Siri е трговска марка на Apple Inc., регистрирана во САД и други земји.

8 Најчесто поставувани прашања

Моите Bluetooth слушалки не се вклучуваат.

Нивото на батеријата е ниско. Наполнете ги слушалките.

Не можам да ги спарам моите Bluetooth слушалки со мојот Bluetooth уред.

Bluetooth-от е оневозможен. Овозможете ја Bluetooth функцијата во вашиот Bluetooth уред и вклучете го Bluetooth уредот пред да ги вклучите слушалките.

Bluetooth уредот не може да ги пронајде слушалките.

- Слушалките се можеби поврзани со претходно спарен уред. Исклучете го поврзаниот уред или преместете го надвор од опсегот.
- Спарувањето можеби е повторно поставено или слушалките биле претходно спарени со некој друг уред. Повторно спарете ги слушалките со Bluetooth уредот, како што е опишано во прирачникот за корисникот. (погледнете во „Спарете ги за прв пат слушалките со вашиот Bluetooth уред“ на страница 6).

Моите Bluetooth слушалки се поврзани со мобилен телефон со овозможен Bluetooth стерео, но музиката може да се репродуцира единствено на звучникот на мобилниот телефон.

Погледнете во прирачникот за корисникот на вашиот мобилен телефон. Изберете да ја слушате музиката преку вашите слушалки.

Квалитетот на звукот е слаб и можно е да се слушаат некои шумови.

- Bluetooth уредот е надвор од опсегот. Намалете го растојанието помеѓу вашите слушалки и Bluetooth уредот, или отстранете ги пречките кои се наоѓаат помеѓу нив.
- Наполнете ги вашите слушалки.

Квалитетот на звукот е слаб кога стримингот од мобилниот телефон е многу бавен, или аудио стримингот воопшто не работи.

Осигурете се дека вашиот мобилен телефон не само што поддржува (моно) HFP, туку исто така поддржува A2DP и e BT4.0x (или повисоко) компатибилен (погледнете во „Технички податоци“ на страница 8).

Ја слушам, но не можам да ја контролирам музиката на мојот Bluetooth уред (на пр. репродукција/пауза/прескокни напред/прескокни назад).

Проверете дали Bluetooth аудио изворот поддржува AVRCP (погледнете во „Технички податоци“ на страница 8).

Нивото на јачината на звукот на слушалките е премногу ниско.

Некои Bluetooth уреди не можат да го поврзат нивото на јачината на звукот со нивото на јачината на звукот од слушалките, преку синхронизацијата на јачината на звукот. Во тој случај, морате независно да ја прилагодите јачината на звукот на вашиот Bluetooth уред, за да се постигне соодветната јачина на звукот.

Не можам да ги поврзам слушалките со друг уред, што треба да направам?

- осигурете се дека функцијата Bluetooth кај претходно спарениот уред е исклучена.
- Повторете ја постапката на спарување на вашиот втор уред (погледнете во „Спарете ги за прв пат слушалките со вашиот Bluetooth уред“ на страница 6).

За понатамошна поддршка, посетете ја веб-страницата www.philips.com/support.



Philips и Philips Shield Emblem се регистрирани трговски марки на Koninklijke Philips N.V. и се користат под лиценца. Овој производ бил произведен и се продава под одговорност на MMD Hong Kong Holding Limited или на една од неговите филијали и MMD Hong Kong Holding Limited е гарант во однос на овој производ.

UM_TAPN402_00_MK_V1.0

