

PHILIPS

Mikro-Musikanlage

3000er-Serie

TAM3205

Bedienungs- anleitung



Registrieren Sie Ihr Produkt und erhalten Sie Support unter
www.philips.com/support

Inhalt

1 Wichtig	2	7 Weitere Merkmale	14
Sicherheit	2	Weckzeit einstellen	14
Hinweis	3	Schlaf-Timer einstellen	14

2 Ihre Mikro-Musikanlage	4	Audiowiedergabe von einem externen Gerät	14
Einführung	4	Ihre Geräte aufladen	15
Verpackungsinhalt	4		
Übersicht über das Hauptgerät	5		
Überblick über die Fernbedienung	6		

3 Erste Schritte	8	8 Produktinformationen	16
Lautsprecher anschließen	8	Spezifikationen	16
An das Stromnetz anschließen	8	Informationen zur USB-Kompatibilität	16
Fernbedienung vorbereiten	9	Unterstützte MP3-Disk-Formate:	17
Einschalten	9		
Dock einrichten	9		

4 Wiedergabe	10	9 Fehlerbehebung	17
Von Disk wiedergeben	10		
Von USB wiedergeben	10		
Wiedergabesteuerung	10		
Titel überspringen	10		
Titel programmieren	11		
Wiedergabe von Bluetooth-fähigen Geräten	11		

5 UKW-Radio hören	12		
Radiosender suchen	12		
Radiosender automatisch speichern	12		
Radiosender manuell speichern	13		
Einen voreingestellten Radiosender auswählen	13		

6 Sound einstellen	13		
Auswahl eines voreingestellten Soundeffekts	13		
Lautstärke anpassen	13		
Ton stumm schalten	13		

1 Wichtig

Sicherheit

Lesen Sie alle Anweisungen sorgfältig durch, bevor Sie diese Mikro-Musikanlage verwenden. Wenn Schäden durch Nichtbeachtung der Anweisungen verursacht werden, gilt die Garantie nicht.



Dieses "Blitz"-Symbol weist darauf hin, dass nicht isoliertes Material innerhalb des Geräts einen elektrischen Schlag verursachen kann. Zur Sicherheit aller Personen in Ihrem Haushalt entfernen Sie bitte die Abdeckung nicht.

Das "Ausrufezeichen" weist auf Details hin, für die Sie die beiliegende Literatur aufmerksam lesen sollten, um Probleme bei der Bedienung und Wartung zu vermeiden. **WARNUNG:** Zur Vermeidung der Gefahr von Bränden oder Stromschlägen darf dieses Gerät weder Regen noch Feuchtigkeit ausgesetzt werden und mit Flüssigkeiten gefüllte Gegenstände, wie z. B. Vasen, sollten nicht auf dieses Gerät gestellt werden.

ACHTUNG: Zum Vermeiden eines elektrischen Schlags stecken Sie den Netzstecker vollständig ein. (Für Regionen mit polarisierten Steckern: Führen Sie zur Vermeidung eines Stromschlags den breiten Pol des Steckers in den breiten Schlitz der Netzsteckdose ein.)

Warnung

- Niemals das Gehäuse dieses Geräts entfernen.
- Niemals Teile dieses Geräts einfetten.
- Schauen Sie niemals in den Laserstrahl im Inneren dieses Geräts.
- Stellen Sie dieses Gerät niemals auf andere elektrische Geräte.
- Halten Sie dieses Gerät von direkter Sonneneinstrahlung, offenem Feuer oder Hitze fern.
- Achten Sie darauf, dass Sie immer einen einfachen Zugang zum Netzkabel, Netzstecker oder Netzteil haben, um dieses Gerät vom Netz zu trennen.

- Stellen Sie sicher, dass um das Gerät herum genügend Platz zur Belüftung vorhanden ist.
- Verwenden Sie nur die vom Hersteller angegebenen Zusatzgeräte/Zubehörteile.
- **VORSICHT** bei der Verwendung von Batterien – Um ein Auslaufen der Batterien zu verhindern, das zu Verletzungen, Sachschäden oder Schäden am Gerät führen kann, ist Folgendes zu beachten:
 - Legen Sie die Batterie richtig ein, d. h. die Pole + und - wie auf dem Gerät markiert.
 - Batterien (auch Batteriepacks oder installierte Akkus) dürfen keiner übermäßigen Hitze, wie z. B. Sonne, Feuer oder dergleichen, ausgesetzt werden.
 - Entfernen Sie die Batterie, wenn das Gerät längere Zeit nicht benutzt wird.
- Das Gerät darf keinen Tropfen oder Spritzern ausgesetzt werden.
- Stellen Sie keine Gefahrenquellen auf das Gerät (z. B. mit Flüssigkeit gefüllte Gegenstände, brennende Kerzen).
- Wird der MAINS-Hauptstecker oder eine Gerätekupplung als Trennvorrichtung verwendet, muss die Trennvorrichtung immer leicht erreichbar sein.

Hinweis

Alle Änderungen oder Modifikationen an diesem Gerät, die nicht ausdrücklich von MMD Hong Kong Holding Limited genehmigt wurden, können dazu führen, dass die Berechtigung des Benutzers zum Betrieb des Geräts erlischt.

Compliance

Hiermit erklärt TP Vision Europe B.V., dass dieses Produkt den grundlegenden Anforderungen und anderen relevanten Bestimmungen der Richtlinie 2014/53/EU entspricht. Die Konformitätserklärung finden Sie unter www.philips.com/support

Umweltschutz

Entsorgung des alten Produkts und alter Batterien



Ihr Produkt wird mit hochwertigen Materialien und Komponenten gefertigt, die recycelt und wiederverwendet werden können.



Dieses Symbol auf einem Produkt bedeutet, dass das Produkt unter die europäische Richtlinie 2012/19/EU fällt.



Dieses Symbol bedeutet, dass das Produkt Batterien gemäß der europäischen Richtlinie 2013/56/EU enthält, die nicht mit dem normalen Hausmüll entsorgt werden dürfen.

Informieren Sie sich über das lokale Getrenntsammlungssystem für Elektro- und Elektronikprodukte und Batterien. Befolgen Sie die örtlichen Vorschriften und entsorgen Sie das Produkt und die Batterien niemals im normalen Hausmüll. Die ordnungsgemäße Entsorgung von Altgeräten und Batterien hilft, negative Folgen für die Umwelt und die menschliche Gesundheit zu vermeiden.

Entfernen der Einweg-Batterien

Informationen zum Entfernen der Einweg-Batterien finden Sie im Abschnitt zur Batterieinstallation.

Umweltinformationen

Auf unnötige Verpackungen wurde verzichtet. Wir haben die Verpackung leicht trennbar aus drei Materialien gestaltet: Karton (Box), Polystyrolschaum (Puffer) und Polyethylen (Beutel, Schutzschaumfolie.) Ihr Gerät besteht aus Materialien, die recycelt und wiederverwendet werden können, wenn sie von einem Fachbetrieb demontiert werden. Bitte beachten Sie die örtlichen Vorschriften zur Entsorgung von Verpackungsmaterialien, verbrauchten Batterien und Altgeräten.



Die Bluetooth® Wortmarke und die Logos sind eingetragene Marken im Besitz von Bluetooth SIG, Inc. und jede Verwendung dieser Marken durch MMD Hong Kong Holding Limited ist lizenziert.



Das Anfertigen nicht autorisierter Kopien von kopiergeschütztem Material, einschließlich Computerprogrammen, Dateien, Sendungen und Tonaufnahmen, kann eine Verletzung der Urheberrechte sein und eine Straftat darstellen. Dieses Gerät darf nicht für solche Zwecke verwendet werden.

Pflege des Produkts

- Legen Sie keine anderen Gegenstände als CD-Disks in das Disk-Fach ein.
- Legen Sie keine verzogenen oder gerissenen Disks in das Disk-Fach ein.
- Entfernen Sie die Disks aus dem Disk-Fach, wenn Sie das Gerät über einen längeren Zeitraum nicht benutzen.
- Verwenden Sie zur Reinigung des Produkts nur Mikrofasertücher.

Auf diesem Gerät befindet sich folgendes Etikett:



Hinweis

- Das Typenschild befindet sich auf der Rückseite des Geräts.

2 Ihre Mikro-Musikanlage

Herzlichen Glückwunsch zu Ihrem Kauf und willkommen bei Philips! Für die Nutzung des vollständigen Supports, den Philips anbietet, registrieren Sie Ihr Produkt unter www.philips.com/support.

Einführung

Mit diesem Gerät ist Folgendes möglich:

- Audio von Disks, USB-Geräten, Bluetooth-fähigen Geräten oder anderen externen Geräten genießen;
- UKW-Radiosender hören.

Das Gerät unterstützt diese Medienformate:



Verpackungsinhalt

Überprüfen und identifizieren Sie den Inhalt Ihrer Verpackung:

- Hauptgerät
- Fernbedienung (mit 1 x AAA-Batterie)
- Lautsprecherboxen (x2)
- Druckdokumente

Übersicht über das Hauptgerät

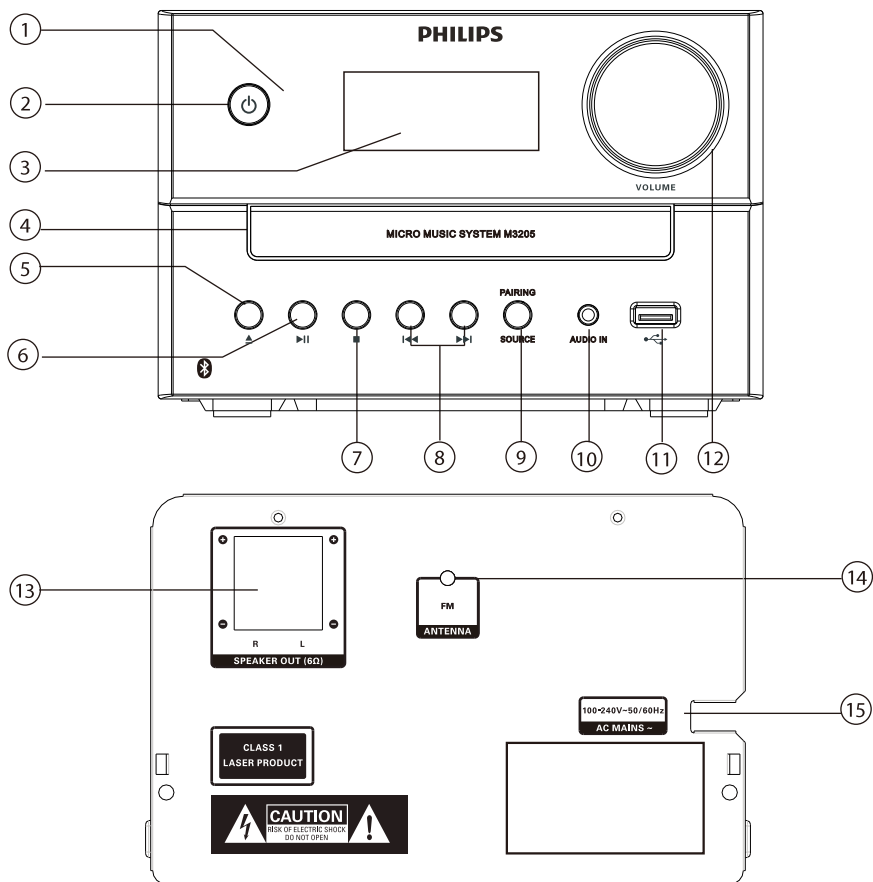

① LED-Anzeige

- Standby-Anzeige: Wird rot, wenn dieses Produkt in den Standby-Modus wechselt.
- Bluetooth-Anzeige: Wird blau, um den Bluetooth-Verbindungsstatus anzuzeigen.

②

- Gerät einschalten oder in den Standby-Modus versetzen.

③ Display-Feld

- Zeigt den aktuellen Status.

④ Disk-Fach

⑤

- Disk-Fach öffnen oder schließen.

⑥

- Wiedergabe starten oder anhalten.

⑦

- Wiedergabe beenden.
- Ein Programm löschen.

⑧

- Zum vorherigen oder nächsten Titel springen.
- Innerhalb eines Tracks/einer Disk suchen.
- Radiosender einstellen.
- Uhrzeit einstellen.

9 SOURCE/PAIRING

- Drücken Sie hierauf, um eine Quelle auszuwählen: DISK, USB, RADIO, AUDIO IN, BT.
- Im Bluetooth-Modus länger als 2 Sekunden lang gedrückt halten, um das aktuell verbundene Gerät zu trennen und den Kopplungsmodus zu aktivieren.

10 AUDIO IN

- Schließen Sie hier externe Audiogeräte an.

11

- Schließen Sie hier USB-Speichergeräte an.

12 Lautstärkereglern

- Lautstärke einstellen.

13 SPEAKER OUT-Buchse

- Mit den Lautsprechern verbinden.

14 UKW-Antenne

- Verbessert den UKW-Radioempfang.

15 AC MAINS ~

Überblick über die Fernbedienung

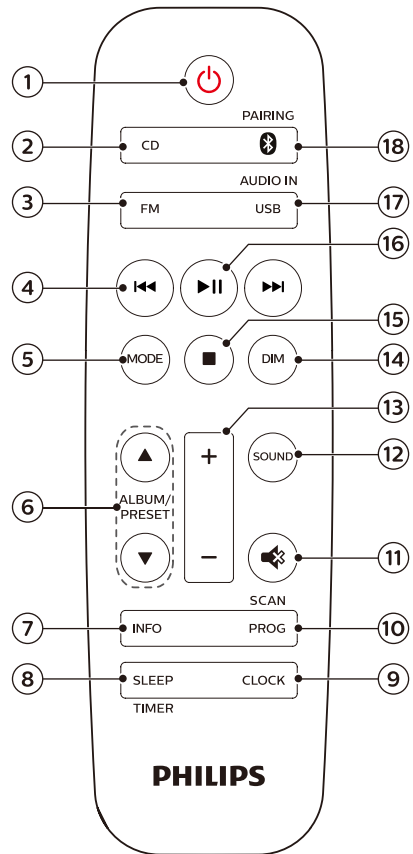

1 Power

- Gerät einschalten oder in den Standby-Modus versetzen.

2 CD

- CD-Quelle auswählen.

3 [FM]

- UKW-Quelle auswählen.

4 <<< / >>>

- Zum vorherigen oder nächsten Titel springen.
- Innerhalb eines Titels/einer Disk/USB suchen.

- Einen UKW-Sender einstellen.
- Uhrzeit einstellen.

5 **MODE**

- Den Zufallsauswahlmodus auswählen, um Titel in zufälliger Reihenfolge wiederzugeben.
- Den Wiederholungsmodus auswählen, um einen Titel oder alle Titel wiederholt wiederzugeben.

6 **ALBUM/PRESET ▲ / ▼**

- Einen voreingestellter Radiosender auswählen.
- Zum vorherigen oder nächsten Album springen.

7 **INFO**

- Wiedergabeinformationen anzeigen.

8 **SLEEP/TIMER**

- Schlaf-Timer einstellen.
- Weck-Timer einstellen.

9 **CLOCK**

- Die Uhrzeit einstellen.
- Uhr-Informationen anzeigen.
- Im Standby-Modus gedrückt halten, um die Uhranzeige ein- oder auszuschalten.

10 **PROG/SCAN,**

- Tracks programmieren.
- Radiosender programmieren.
- Radiosender automatisch speichern.

11

- Schaltet den Ton stumm oder hebt die Stummschaltung wieder auf.

12 **SOUND**

- Einen voreingestellten Soundeffekt auswählen.

13 **+/- (Lautstärke)**

- Lautstärke einstellen.

14 **DIM**

- Bildschirmhelligkeit einstellen.

15

- Wiedergabe beenden oder ein Programm löschen.

16

- Drücken, um die Wiedergabe zu starten, zu unterbrechen oder fortzusetzen.

17 **USB/AUDIO IN**

- USB-Quelle auswählen.
- AUDIO IN-Quelle auswählen.

18 **/PAIRING**

- Bluetooth-Quelle auswählen
- Im Bluetooth-Modus länger als 2 Sekunden lang gedrückt halten, um das aktuell verbundene Gerät zu trennen und den Kopplungsmodus zu aktivieren.

3 Erste Schritte

! Achtung

- Die Verwendung von Bedienelementen oder Einstellungen oder die Durchführung von Verfahren, die nicht hier aufgeführt sind, kann zu gefährlicher Strahlenexposition oder anderen unsicheren Betriebsweisen führen.

Befolgen Sie immer die Anweisungen in diesem Kapitel in der angegebenen Reihenfolge.

Lautsprecher anschließen

☰ Hinweis

- Stecken Sie den abisolierten Teil jedes Lautsprecherkabels vollständig in die Buchse ein.
- Verwenden Sie für eine bessere Klangqualität nur die mitgelieferten Lautsprecher.

- 1 Suchen Sie für den rechten Lautsprecher die mit "R" gekennzeichneten Buchsen auf der Rückseite des Hauptgeräts.
- 2 Schließen Sie das rote Kabel an die rote (+) Buchse und das schwarze Kabel an die schwarze (-) Buchse an.
- 3 Suchen Sie für den linken Lautsprecher die mit "L" gekennzeichneten Buchsen auf der Rückseite des Hauptgeräts.
- 4 Wiederholen Sie Schritt 2, um das linke Lautsprecherkabel einzustecken.

Einzelne Lautsprecherkabel einstecken:

- 1 Halten Sie die Klemmklappe nach unten gedrückt.
- 2 Stecken Sie das Lautsprecherkabel vollständig ein.
- 3 Lassen Sie die Klemmklappe los.

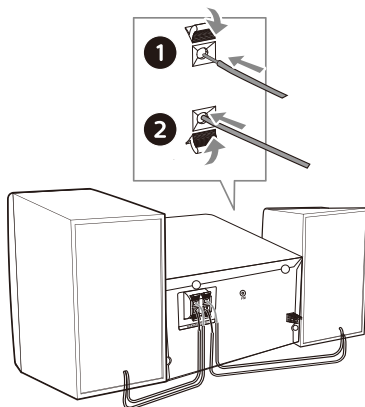

An das Stromnetz anschließen

! Achtung

- Gefahr von Produktschäden! Stellen Sie sicher, dass die Versorgungsspannung mit der auf der Rückseite oder Unterseite des Gerätes angegebenen Spannung übereinstimmt.
- Gefahr eines elektrischen Schlages! Bevor Sie das AC-Netz Kabel einstecken, sicherstellen, dass der Netzstecker sicher befestigt ist. Wenn Sie das AC-Netz Kabel trennen, ziehen Sie immer am Netzstecker, niemals am Netzkabel.
- Vergewissern Sie sich, bevor Sie das Netzkabel anschließen, dass alle anderen Verbindungen hergestellt sind.

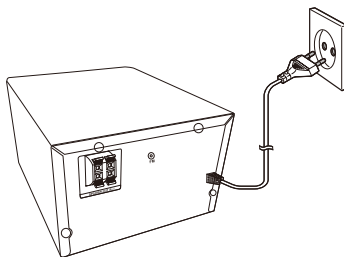

Schließen Sie das Netzkabel an die Steckdose an.

Fernbedienung vorbereiten

! Achtung

- Gefahr von Produktschäden! Wenn die Fernbedienung für längere Zeit nicht benutzt wird, entfernen Sie die Batterien.
- Batterien enthalten chemische Substanzen, deshalb müssen sie ordnungsgemäß entsorgt werden.

Batterie der Fernbedienung einlegen:

- 1 Öffnen Sie den Batteriefachdeckel.
- 2 Legen Sie die mitgelieferte AAA-Batterie mit der richtigen Polarität ein, (+/-) wie angegeben.
- 3 Schließen Sie den Batteriefachdeckel wieder.

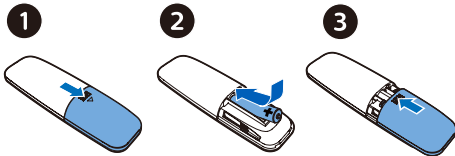

Einschalten

Drücken Sie ϕ .

- ↳ Das Gerät wechselt zur zuletzt gewählten Quelle.

Wechsel in den Standby-Modus

Die Taste ϕ erneut gedrückt halten, um das Gerät in den Standby-Modus ohne Uhranzeige oder in den Standby-Modus mit Uhranzeige umzuschalten.

- ↳ Die rote Standby-Anzeige leuchtet auf.
- Im Standby-Modus die Taste **CLOCK** gedrückt halten, um die Uhranzeige ein- oder auszuschalten.

☰ Hinweis

- Das Gerät schaltet nach 15 Minuten Inaktivität in den Standby-Modus.
- Trennen Sie jedes externe elektronische Gerät vom USB-Anschluss, wenn das Gerät nicht in Gebrauch ist, um die effiziente Energiesparleistung zu erreichen.

Uhrzeit einstellen

- 1 Im Einschaltmodus **CLOCK** länger als 2 Sekunden gedrückt halten, um in den Einstellmodus für die Uhrzeit zu gelangen.
↳ Es wird **[24H]** oder **[12H]** angezeigt.
- 2 Drücken Sie auf **⏪ / ⏩**, um das Stundenformat **24H** oder **12H** auszuwählen, und drücken Sie dann auf **CLOCK**.
↳ Die Stundenziffern beginnen zu blinken.
- 3 Drücken Sie auf **⏪ / ⏩**, um die Stunde einzustellen, und drücken Sie dann auf **CLOCK**.
↳ Die Minutziffern beginnen zu blinken.
- 4 Drücken Sie auf **⏪ / ⏩**, um die Minute einzustellen, und drücken Sie dann zum Bestätigen auf **CLOCK**.
↳ Damit ist die Uhr eingestellt.

☰ Hinweis

- Wenn die Uhrzeit im Einschaltmodus angezeigt werden soll, drücken Sie kurz die Taste **CLOCK**.
- Im Standby-Modus die Taste **CLOCK** gedrückt halten, um die Uhranzeige ein- oder auszuschalten.
- Wenn die Uhranzeige im Standby-Modus eingeschaltet wird, steigt der Stromverbrauch.

4 Wiedergabe

Von Disk wiedergeben

- 1 Drücken Sie **CD**, um die CD-Quelle auszuwählen.
- 2 Drücken Sie **▲**, um das Disk-Fach zu öffnen.
- 3 Legen Sie eine Disk mit der beschrifteten Seite nach oben ein.
- 4 Drücken Sie **▲**, um das Disk-Fach zu schließen.
↳ Die Wiedergabe startet automatisch. Wenn nicht, drücken Sie **▶▶**.

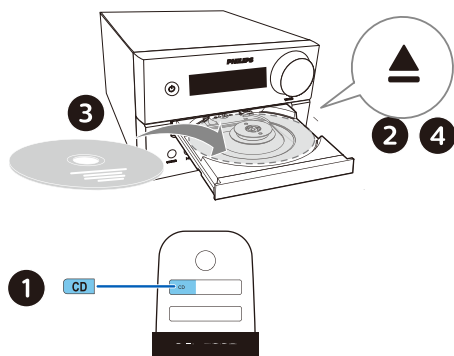

Von USB wiedergeben

Hinweis

- Stellen Sie sicher, dass das USB-Gerät abspielbare Audioinhalte enthält.

- 1 Stecken Sie ein USB-Gerät in die Buchse .
- 2 Drücken Sie **USB**, um die USB-Quelle auszuwählen.
↳ Die Wiedergabe startet automatisch. Wenn nicht, drücken Sie **▶▶**.

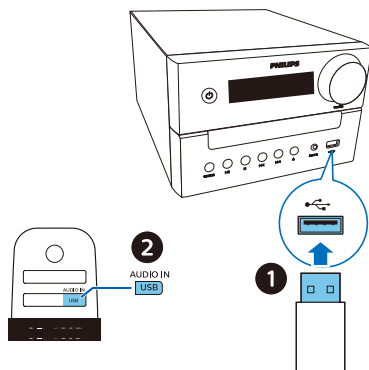

Wiedergabesteuerung

▶▶	Wiedergabe starten, unterbrechen oder fortsetzen.
■	Wiedergabe beenden.
▲ / ▼	Ein Album oder einen Ordner auswählen.
◀◀ / ▶▶	Drücken, um zum vorherigen oder nächsten Titel zu springen. Die Taste gedrückt halten, um innerhalb eines Titels rückwärts/vorwärts zu suchen.
MODE	Einen Titel oder alle Titel wiederholt wiedergeben. Titel nach dem Zufallsprinzip wiedergeben.
+/-	Lautstärke erhöhen oder verringern.
🔊	Ton stumm schalten oder Stummschaltung aufheben.
SOUND	Einen voreingestellten Klangequalizer auswählen.
DIM	Bildschirmhelligkeit einstellen.
INFO	Wiedergabeinformationen anzeigen.

Titel überspringen

Für CD:
Drücken Sie auf **◀◀ / ▶▶**, um Titel auszuwählen.

Für MP3-Disk und USB:

- 1 Drücken Sie auf ▲ / ▼, um ein Album oder einen Ordner auszuwählen.
- 2 Drücken Sie auf ◀◀ / ▶▶, um einen Titel oder eine Datei auszuwählen.

Titel programmieren

Mit dieser Funktion können Sie 20 Titel in der gewünschten Reihenfolge programmieren.

- 1 Drücken Sie im Stopp-Modus **PROG/SCAN**, um den Programmiermodus zu aktivieren.
↳ Es wird **[PO1]** angezeigt.
- 2 Für MP3-Titel drücken Sie auf ▲ / ▼, um ein Album auszuwählen.
- 3 Drücken Sie auf ◀◀ / ▶▶, um einen Titel auszuwählen, und drücken Sie dann zum Bestätigen auf PROG/SCAN.
- 4 Wiederholen Sie die Schritte 2 bis 3, um weitere Titel zu programmieren.
- 5 Drücken Sie auf ▶▶, um die programmierten Titel wiederzugeben..

Das Programm löschen

Drücken Sie ■ zweimal.

Wiedergabe von Bluetooth-fähigen Geräten

Hinweis

- Die Kompatibilität mit allen Bluetooth-Geräten ist nicht garantiert.
- Alle Hindernisse zwischen diesem Gerät und dem anderen Gerät kann die Reichweite verringern.
- Die maximale Reichweite zwischen dieser Einheit und einem Bluetooth-Gerät beträgt ca. 10 Meter (30 Fuß).
- Das Gerät kann bis zu 8 zuvor verbundene Bluetooth-Geräte speichern.

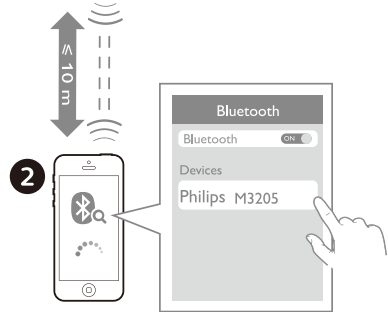
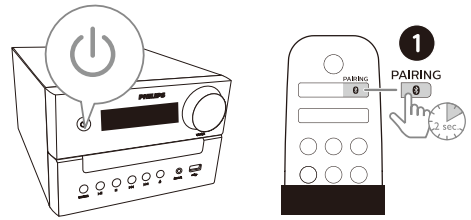

- 1 Drücken Sie auf 0, um die Bluetooth-Quelle auszuwählen.
↳ **[BT]** (Bluetooth) wird angezeigt.
↳ Die Bluetooth-Anzeige blinkt blau.
- 2 Aktivieren Sie auf Ihrem Gerät, das Advanced Audio Distribution Profile (A2DP) unterstützt, Bluetooth und suchen Sie nach Bluetooth-Geräten, die gekoppelt werden können (siehe Bedienungsanleitung Ihres Geräts).
- 3 Wählen Sie **“Philips M3205”** auf Ihrem Bluetooth-fähigen Gerät und geben Sie gegebenenfalls "0000" als Kopplungspasswort ein.
 - Wenn Sie **“Philips M3205”** nicht finden oder das Gerät nicht koppeln können, halten Sie **PAIRING** für mehr als 2 Sekunden gedrückt, um in den Kopplungsmodus zu gelangen.
 - ↳ Nach erfolgreicher Kopplung und Verbindung leuchtet die Bluetooth-Anzeige durchgehend blau, und das Gerät gibt zwei Signaltöne aus.

- 4 Eine Audio-Datei auf dem verbundenen Gerät wiedergeben.
↳ Der Ton wird von Ihrem Bluetooth-fähigen Gerät zu diesem Produkt gestreamt.

Trennen des Bluetooth-fähigen

Geräts:

- Deaktivieren Sie Bluetooth auf Ihrem Gerät.
- **PAIRING** für 2 Sekunden gedrückt halten, um in den Kopplungsmodus zu gelangen.

5 UKW-Radio hören

Radiosender suchen

Tipp

- Positionieren Sie die Antenne so weit wie möglich vom Fernseher oder einer anderen Strahlungsquelle entfernt.
- Für einen optimalen Empfang muss die Antenne vollständig ausgefahren und die Position der Antenne angepasst werden.

- 1 Drücken Sie **[FM]**, um die UKW-Quelle auszuwählen.
- 2 Halten Sie **◀◀/▶▶** mehr als 2 Sekunden lang gedrückt.
↳ Das Radio wechselt automatisch zu einem Sender mit starkem Empfang.
- 3 Wiederholen Sie Schritt 2, um weitere Sender einzustellen.

Einstellen eines schwachen Senders:
Drücken Sie so lange wiederholt auf **◀◀/▶▶**, bis Sie einen optimalen Empfang finden.

Radiosender automatisch speichern

Hinweis

- Es können maximal 10 UKW-Radiosender gespeichert werden.

- 1 Drücken Sie **[FM]**, um die UKW-Quelle auszuwählen.
- 2 Die Taste **PROG/SCAN**, für mehr als 2 Sekunden gedrückt halten.
↳ Alle verfügbaren Sender sind in der Reihenfolge der Band-Empfangsstärke programmiert.
↳ Der erste programmierte Radiosender wird automatisch wiedergegeben.

Radiosender manuell speichern

- 1 Einen UKW-Radiosender einstellen.
- 2 Drücken Sie **PROG/SCAN**, um den Programmiermodus zu aktivieren.
↳ Es wird **[P01]** angezeigt.
- 3 Drücken Sie auf **▲ / ▼**, um diesem Radiosender eine Nummer von 1 bis 10 zuzuweisen, und drücken Sie dann zum Bestätigen auf **PROG/SCAN**.
- 4 Wiederholen Sie die Schritte 1 bis 3, um weitere Sender zu programmieren.



Hinweis

- Speichern Sie einen anderen Sender an dem Speicherplatz, um einen programmierten Sender zu überschreiben.

Einen voreingestellten Radiosender auswählen

Im UKW-Radiomodus **▲ / ▼** drücken, um einen voreingestellten Sender auszuwählen.

6 Sound einstellen

Die folgenden Verfahren sind auf alle unterstützten Medien anwendbar.

Auswahl eines voreingestellten Soundeffekts

- Drücken Sie wiederholt auf **SOUND**, um voreingestellte Soundeffekte auszuwählen.

Lautstärke anpassen

- Drücken Sie auf der Fernbedienung wiederholt auf **+/-** (Lautstärke).
- Drehen Sie am Hauptgerät den Lautstärkeregler.

Ton stumm schalten

- Drücken Sie auf **🔇**, um den Ton stumm zu schalten oder die Stummschaltung aufzuheben.

7 Weitere Merkmale

Weckzeit einstellen

Dieses Gerät kann als Wecker verwendet werden. Sie können als Weck-Quelle die Disk, das Radio oder .mp3-Dateien auf einem USB-Speichergerät auswählen.

Hinweis

- Der Weck-Timer ist im Modus AUDIO IN nicht verfügbar.
- Wenn die CD/USB-Quelle ausgewählt ist, aber keine Disk eingelegt oder kein USB-Gerät angeschlossen ist, wird automatisch die Radioquelle ausgewählt.

- 1 Überprüfen Sie, ob die Uhr eingestellt ist.
- 2 Im Standby-Modus die Taste **SLEEP/TIMER** für mehr als 2 Sekunden gedrückt halten.
↳ Die Stundenziffern blinken.
- 3 Drücken Sie wiederholt auf **◀◀ / ▶▶**, um die Stunde einzustellen, und drücken Sie dann zum Bestätigen auf **SLEEP/TIMER**.
↳ Die Minutenziffern blinken.
- 4 Drücken sie auf **◀◀ / ▶▶**, um die Minute einzustellen, und drücken Sie dann zum Bestätigen auf **SLEEP/TIMER**.
↳ Die zuletzt gewählte Weck-Quelle blinkt.
- 5 Drücken Sie auf **◀◀ / ▶▶**, um eine Weck-Quelle (Disk, USB oder UKW-Radio) auszuwählen, und drücken Sie dann zum Bestätigen auf **SLEEP/TIMER**.
↳ **XX** blinkt (XX zeigt den Lautstärkepegel des Weckalarms an).
- 6 Drücken Sie auf **◀◀ / ▶▶**, um die Wecklautstärke einzustellen, und drücken Sie dann zum Bestätigen auf **SLEEP/TIMER**.

Weck-Timer aktivieren oder deaktivieren

Drücken Sie im Modus wiederholt auf **SLEEP/TIMER**, um den Timer zu aktivieren oder zu deaktivieren.

- ↳ Wenn der Timer aktiviert ist, wird  angezeigt.
- Im Standby-Modus die Taste **CLOCK** gedrückt halten, um die Uhranzeige ein- oder auszuschalten.

Schlaf-Timer einstellen

Diese Musikanlage kann nach einer bestimmten Zeitspanne automatisch in den Standby-Modus wechseln.

- Wenn die Musikanlage eingeschaltet ist, drücken Sie wiederholt **SLEEP/TIMER**, um eine festgelegte Zeitspanne (in Minuten) auszuwählen.
↳ Wenn der Schlaf-Timer aktiviert ist, wird **zZ** angezeigt.

Schlaf-Timer deaktivieren

- Drücken Sie wiederholt **SLEEP/TIMER** bis **[OFF]** (Schlaf-Timer aus) angezeigt wird.
↳ Wenn der Schlaf-Timer deaktiviert wird, wird **zZ** nicht mehr angezeigt.

Audiowiedergabe von einem externen Gerät

Sie können über dieses Gerät mit einem MP3-Link-Kabel ein externes Gerät hören.

- 1 Schließen Sie ein MP3-Linkkabel (nicht mitgeliefert) zwischen folgenden Anschlüsse an:
 - **AUDIO IN**-Buchse (3,5 mm) am Gerät,
 - und der Kopfhörerbuchse an einem externen Gerät.
- 2 Drücken Sie **AUDIO IN** um die **AUDIO IN**-Buchse auszuwählen.
- 3 Beginnen Sie mit der Wiedergabe von diesem Gerät (siehe Benutzerhandbuch des Geräts).

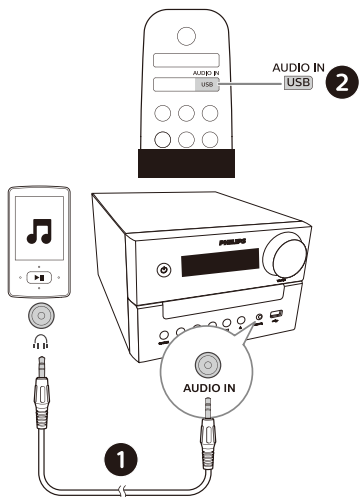

Hinweis

- Die Kompatibilität dieses Produkts mit allen Geräten wird nicht garantiert.

Ihre Geräte aufladen

Mit dieser Mikro-Musikanlage können Sie Ihre externen Geräte, wie z. B. Ihr Mobiltelefon, Ihren MP3-Player oder andere mobile Geräte, aufladen.

- Verwenden Sie ein USB-Kabel, um die USB-Buchse dieses Geräts mit der USB-Buchse Ihrer Geräte zu verbinden.

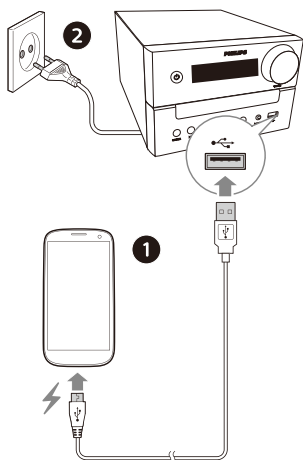

- Schließen Sie das Gerät an die Stromversorgung an.
 - ↳ Sobald das Gerät erkannt wird, beginnt der Ladevorgang.

8 Produktinformationen



Hinweis

- Produktinformationen können ohne vorherige Ankündigung geändert werden.

Spezifikationen

- **Nennausgangsleistung (Verstärker):**
 - Insgesamt 18 W (max.)
- **Akustischer Frequenzgang:**
66 Hz–20 KHz
- **Lautsprecher-Treiber:** 2 x 3"
Vollbereich, 6 Ω
- **Bassverstärkung:** 2 x Bass-Öffnung
- **Unterstützter Disk-Typ:** CD-DA, CD-R, CDRW, MP3-CD (8/12 cm)
- **Bluetooth-Version:** V4.2
- **Bluetooth-unterstützte Profile**
A2DP V1.3, AVRCP V1.6
- **Bluetooth-Frequenzband/
Ausgangsleistung:** 2,402–2,480 GHz
ISM-Band / ≤ 4 dBm (Klasse 2)
- **USB-Wiedergabe:**
 - Typ A, USB Direct 2.0, 5 V/1 A, MSC-Dateiformat, FAT 16/32,
 - Unterstützt USB bis zu 32 G
- **USB-Ladung:**
1 A max. (Standby); 500 mA max. (USB-Quelle); 1 A max. (BT/Radio/CD/Audio IN-Quelle)
* *Der tatsächliche Ladestrom hängt von den mobilen Geräten ab.*
- **Radiofrequenzbereich:**
UKW 87,5–108 MHz
- **Voreinstellbare Sender:** 10
- **AUDIO IN-Eingangspegel:**
500 mV ±100 mV RMS

- **Stromversorgung:** 100–240 V~, 50/60 Hz (AC-Eingang)
- **Stromverbrauch im Betrieb:** 20 W
- **Standby-Stromverbrauch:**
0,5 W (Uhranzeige aus)
- **Abmessungen (B x H x T):**
180 x 121 x 247 mm (Hauptgerät)
150 x 238 x 125 mm (Lautsprecherbox)
- **Gewicht:** 1,6 kg Gewicht (Haupteinheit),
2 x 0,96 kg (Lautsprecherbox)

Informationen zur USB-Kompatibilität

Kompatible USB-Geräte:

- USB-Flash-Speicher (USB2.0 oder USB1.1)
- USB-Flash-Player (USB2.0 oder USB1.1)
- Speicherkarten (erfordert ein zusätzliches Kartenlesegerät)

Unterstützte USB-Formate:

- USB- oder Speicher-Dateiformat: FAT16, FAT32 (Sektorgröße: 512 Bytes)
- MP3-Bitrate (Datenrate): 32-320 Kb/s und variable Bitrate
- Verschachtelung von Verzeichnissen bis zu maximal 8 Ebenen
- Maximale Anzahl von Alben/Ordnern: 99
- Maximale Anzahl von Tracks/Titeln: 999
- Dateiname in Unicode UTF8 (maximale Länge: 32 Bytes)

Nicht unterstützte USB-Formate:

- Leere Alben: Ein leeres Album ist ein Album, das keine MP3-Dateien enthält. Es wird nicht auf dem Display angezeigt.

Unterstützte

MP3-Disk-Formate:

- ISO9660, Joliet
- Maximale Titellanzahl: 128 (je nach Länge des Dateinamens)
- Maximale Anzahl von Alben: 99
- Unterstützte Abtastfrequenzen: 32 kHz, 44,1 kHz, 48 kHz
- Unterstützte Bitraten: 32–256 (kb/s), variable Bitraten

9 Fehlerbehebung



Warnung

- Entfernen Sie niemals das Gehäuse dieses Gerätes.

Damit die Garantie gültig bleibt, versuchen Sie niemals, das Gerät selbst zu reparieren. Wenn bei der Verwendung dieses Geräts Probleme auftreten, überprüfen Sie die folgenden Punkte, bevor Sie den Service anfordern. Wenn das Problem weiterhin besteht, besuchen Sie die Philips-Webseite (www.philips.com/support). Wenn Sie sich an Philips wenden, stellen Sie sicher, dass sich das Gerät in der Nähe befindet und die Modell- und Seriennummer verfügbar sind.

Kein Strom

- Vergewissern Sie sich, dass der Netzstecker des Geräts richtig angeschlossen ist.
- Vergewissern Sie sich, dass an der Netzsteckdose Spannung vorhanden ist.
- Als Energiesparmaßnahme schaltet sich das Gerät 15 Minuten nach Ende einer Wiedergabe und ohne dass ein Bedienelement betätigt wird, automatisch aus.

Kein oder schlechter Klang

- Passen Sie die Lautstärke an.
- Überprüfen Sie, ob die Lautsprecher korrekt angeschlossen sind.
- Prüfen Sie, ob die abisolierten Lautsprecherkabel festgeklemmt sind.

Keine Reaktion vom Gerät

- Trennen und schließen Sie den Netzstecker wieder an und schalten Sie das Gerät wieder ein.
- Als Energiesparmaßnahme schaltet sich das Gerät 15 Minuten nach Ende einer Wiedergabe und ohne dass ein Bedienelement betätigt wird, automatisch aus.

Die Fernbedienung funktioniert nicht

- Bevor Sie eine Funktionstaste drücken, wählen Sie zunächst die richtige Quelle mit der Fernbedienung anstelle des Hauptgerätes aus.

- Verringern Sie den Abstand zwischen der Fernbedienung und dem Gerät.
- Setzen Sie die Batterie mit den korrekten Polaritäten (Symbole +/-) wie angegeben ein.
- Ersetzen Sie die Batterie.
- Richten Sie die Fernbedienung direkt auf den Sensor an der Vorderseite des Gerätes.

Keine Disk erkannt

- Legen Sie eine Disk ein.
- Prüfen Sie, ob die Disk verkehrt herum eingelegt ist.
- Warten Sie, bis die Feuchtigkeitskondensation am Objektiv abgeklingen ist.
- Ersetzen oder reinigen Sie die Disk.
- Verwenden Sie eine fertiggestellte CD oder eine Disk im richtigen Format.

Einige Dateien auf dem USB-Gerät können nicht angezeigt werden

- Die Anzahl der Ordner oder Dateien auf dem USB-Gerät hat eine bestimmte Grenze überschritten. Dieser Zustand ist keine Fehlfunktion.
- Die Formate dieser Dateien werden nicht unterstützt.

USB-Gerät nicht unterstützt

- Das USB-Gerät ist mit dem Gerät nicht kompatibel. Versuchen Sie es mit einem anderen Gerät.

Schlechter Radioempfang

- Vergrößern Sie den Abstand zwischen dem Gerät und Ihrem Fernseher oder anderen Strahlungsquellen.
- Ziehen Sie die Radioantenne vollständig aus.

Eine Musikwiedergabe ist auf diesem Gerät auch nach erfolgreicher

Bluetooth-Verbindung nicht möglich.

- Das entsprechende Gerät kann nicht zur drahtlosen Musikwiedergabe über dieses Gerät verwendet werden.

Die Audioqualität ist nach der Verbindung mit einem Bluetooth-fähigen Gerät schlecht.

- Der Bluetooth-Empfang ist schlecht. Bewegen Sie das Gerät näher an diese Einheit heran oder entfernen Sie Hindernisse zwischen ihnen.

Bluetooth kann nicht mit diesem Gerät verbunden werden.

- Das Gerät unterstützt nicht die kompatiblen Profile, die für dieses Gerät erforderlich sind.
- Die Bluetooth-Funktion des Geräts ist nicht aktiviert. Wie Sie die Funktion aktivieren, entnehmen Sie bitte der Bedienungsanleitung des Geräts.
- Dieses Gerät befindet sich nicht im Kopplungsmodus.
- Dieses Gerät ist bereits mit einem anderen Bluetooth-fähigen Gerät verbunden. Trennen Sie das Gerät und versuchen Sie es dann erneut.

Das gekoppelte Mobilgerät stellt ständig eine Verbindung her und trennt sie wieder.

- Der Bluetooth-Empfang ist schlecht. Bewegen Sie das Gerät näher an diese Einheit heran oder entfernen Sie Hindernisse zwischen ihnen.
- Einige Mobiltelefone können sich ständig verbinden und trennen, wenn Sie Anrufe tätigen oder beenden. Dies ist keine Fehlfunktion dieses Geräts.
- Bei einigen Geräten kann die Bluetooth-Verbindung aufgrund einer Energiesparfunktion automatisch deaktiviert werden. Dies ist keine Fehlfunktion dieses Geräts.

Der Timer funktioniert nicht.

- Stellen Sie die Uhrzeit richtig ein.
- Schalten Sie den Timer ein.

Uhrzeit/Timer-Einstellung gelöscht

- Die Stromversorgung wurde unterbrochen oder das Netzkabel wurde getrennt.
- Setzen Sie die Uhrzeit bzw. den Timer zurück.

Wie kann man die Anzeige der Uhrzeit im Standby-Modus ein- oder ausschalten?

- Im Standby-Modus die Taste **CLOCK** gedrückt halten, um die Uhranzeige ein- oder auszuschalten.



Änderungen der technischen Daten sind ohne Vorankündigung vorbehalten.
2020 © Philips und das Philips Shield Emblem sind eingetragene Marken der Koninklijke Philips N.V. und werden unter Lizenz verwendet. Dieses Produkt wurde von MMD Hong Kong Holding Limited oder einem seiner Partner hergestellt und wird unter der Verantwortung von MMD Hong Kong Holding Limited oder einem seiner Partner verkauft, und MMD Hong Kong Holding Limited ist der Garantiegeber in Bezug auf dieses Produkt.

