

PHILIPS

Koptelefoon

5000 Serie

TAT5506



Handleiding

Registreer uw product en krijg ondersteuning op
www.philips.com/support

Inhoud

1	Belangrijke veiligheidsinstructies	2
	Gehoorbescherming	2
	Algemene informatie	2
<hr/>		
2	Uw True wireless oordopjes	3
	Verpakkingsinhoud	3
	Andere apparaten	3
	Overzicht van uw True wireless oordopjes	4
<hr/>		
3	Aan de slag	5
	Laad de batterij op	5
	Dragen	6
	Verbind de koptelefoon voor de eerste keer met uw Bluetooth-apparaat	6
	Oordopjes met een ander Bluetooth-apparaat koppelen	7
<hr/>		
4	Gebruik van uw oordopjes	8
	Oordopjes verbinden met uw Bluetooth-apparaat	8
	Gebruik van ANC (actieve ruisonderdrukking)	8
	Inschakelen/uitschakelen	9
	Oproepen en muziek beheren	9
	Spraakassistent	9
	Oordopjes/oplader	9
	LED-indicatorstatus	10
<hr/>		
5	Oordopjes resetten	11
<hr/>		
6	Technische gegevens	11
<hr/>		
7	Mededeling	12
	Conformiteitsverklaring	12
	Verwijdering van uw oude product en batterij	12
	Verwijder de ingebouwde batterij	12
	Naleving van EMF	13
	Milieu-informatie	13
	Kennisgeving van naleving	13
<hr/>		
8	Handelsmerken	15
<hr/>		
9	Veelgestelde vragen	16

1 Belangrijke veiligheidsinstructies

Gehoorschade



Gevaar

- Om gehoorschade te voorkomen, moet u de tijd dat u een koptelefoon met hoog volume gebruikt beperken. Zet het volume altijd op een veilig niveau. Hoe hoger het volume, hoe korter de veilige luistertijd is.

De volgende richtlijnen in acht nemen bij het gebruik van uw koptelefoon.

- Luister op redelijke volumes gedurende een redelijke periode.
- Voorkom dat u het volume continu naar boven bijstelt terwijl uw gehoor zich aanpast.
- Zet het volume niet zo hoog dat u niet kunt horen wat er om u heen gebeurt.
- Wees voorzichtig of stop gebruik in mogelijk gevaarlijke situaties.
- Overmatige geluidsdruk van oordopjes en koptelefoons kan gehoorverlies veroorzaken.
- Het gebruik van een koptelefoon met beide oren bedekt tijdens het rijden wordt niet aanbevolen en kan in sommige gebieden illegaal zijn.
- Vermijd afleiding door muziek of telefoongesprekken in het verkeer of andere potentieel gevaarlijke omgevingen.

Algemene informatie

Voorkom schade of storingen:

Opgelet

- Stel de koptelefoon niet bloot aan overmatige hitte.
- Laat de koptelefoon niet vallen.
- Koptelefoons mogen niet worden blootgesteld aan waterspatten of overmatige vochtigheid. (Raadpleeg de IP-klasse van het specifieke product)
- De koptelefoon niet in water onderdompelen.
- Laad uw oordopjes niet op als de connector of het stopcontact nat is.
- Gebruik geen schoonmaakmiddelen die alcohol, ammoniak, benzeen of schuurmiddelen bevatten.
- Als reiniging nodig is, gebruik dan een zachte doek, indien nodig bevochtigd met een minimale hoeveelheid water of verdunde milde zeep.
- De ingebouwde batterij mag niet worden blootgesteld aan overmatige hitte, zoals direct zonlicht, vuur en dergelijke.
- Er bestaat een risico van ontploffingsgevaar als de batterij wordt vervangen met een verkeerde batterij. Vervang alleen door hetzelfde of een equivalent type.
- De laadsleuf moet afgesloten zijn om de specifieke IP-classificatie te verzekeren.
- Het weggooiën van een batterij in vuur of een hete oven, of het mechanisch pletten of snijden van een batterij, kan leiden tot een explosie.
- Het blootstellen van een batterij aan extreem hoge temperaturen kan leiden tot een explosie of het lekken van brandbare vloeistof of gas.
- Een batterij die wordt blootgesteld aan extreem lage luchtdruk kan leiden tot een explosie of het lekken van brandbare vloeistof of gas.

Bedrijfs- en opslagtemperaturen en vochtigheid

- Bewaren op een plaats met een temperatuur tussen -20°C (-4°F) en 50°C (122°F) tot 90% relatieve vochtigheid.
- Werk op een plaats waar de temperatuur tussen 0°C (32°F) en 45°C (113°F) tot 90% relatieve vochtigheid ligt.
- De gebruiksduur van de batterij kan korter zijn bij hoge of lage temperaturen.
- Bij het vervangen van een batterij door een verkeerd type bestaat het risico dat de hoofdtelefoon en de batterij ernstig beschadigd raken (bijvoorbeeld in het geval van bepaalde typen lithiumbatterijen).

2 Uw True wireless oordopjes

Gefeliciteerd met uw aankoop en welkom bij Philips! Registreer uw product op www.philips.com/welcome om volledig te profiteren van de ondersteuning die Philips biedt. Met deze Philips True draadloze oordopjes kunt u:

- Draadloos handsfree bellen
- Draadloos muziek bedienen en beluisteren.
- Schakelen tussen oproepen en muziek



Snelstartgids



Wereldwijde garantie



Veiligheidsinformatie

Verpakkingsinhoud

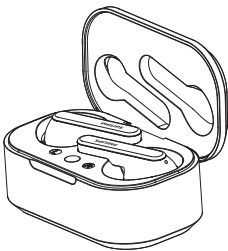

Philips True wireless oordopjes
Philips TAT5506



Vervangbare rubberen oordopjes x 3 paar

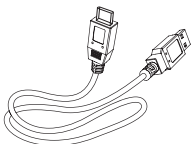

USB-C-oplaadkabel (alleen voor opladen)

Andere apparaten

Een mobiele telefoon of apparaat (bijv. notebook, tablet, Bluetooth-adapters, MP3-spelers enz.) die Bluetooth ondersteunt en compatibel is met de oortelefoons.

Overzicht van uw True wireless oordopjes

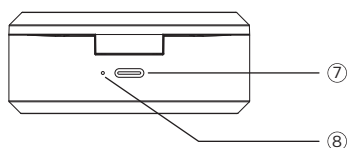
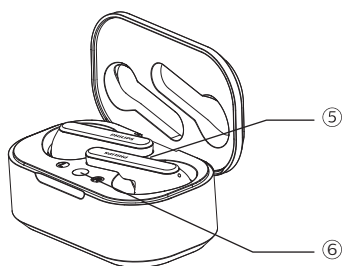
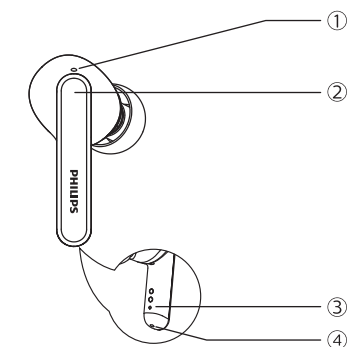

- ① Microfoon
- ② Multifunctionele knop (MFB)
- ③ LED indicator (oordopjes)
- ④ Microfoon
- ⑤ LED-indicator (fabrieksreset)
- ⑥ Fabrieksresetknop
- ⑦ USB-C oplaadsleuf
- ⑧ LED-indicator (oplader)

3 Aan de slag

Laad de batterij op

Opmerking

- Voordat u uw oordopjes gebruikt, plaatst u deze in de oplaadhouder en laadt u de batterij 2 uur op voor een optimale batterijcapaciteit en levensduur.
- Gebruik alleen de originele USB-C-oplaadkabel om schade te voorkomen.
- Beëindig uw gesprek voordat u gaat opladen. Als u de oordopjes aansluit om op te laden, worden ze uitgeschakeld.

Oplader

Steek het ene uiteinde van de USB-C-kabel in de oplaadhouder en het andere uiteinde in de stroombron.

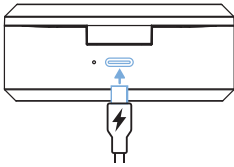

Tip

- De oplader dient als een draagbare back-upbatterij voor het opladen van de oordopjes. Wanneer de oplaadhouder volledig is opgeladen, kunnen de oordopjes 3 keer volledig worden opgeladen.

Oordopjes

Plaats de oordopjes in de oplader.

- De oordopjes worden opgeladen en het blauwe LED-lampje gaat aan
- Wanneer de oordopjes volledig zijn opgeladen, gaat het blauwe lampje uit

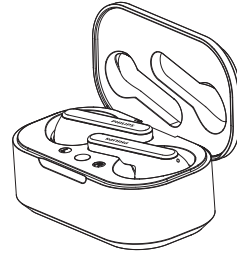

Tip

- Normaal duurt het volledig opladen via een USB-kabel 2 uur (voor de oordopjes of oplader).

Draadloos opladen

(Draadloze oplader is niet inbegrepen)

De oplader heeft een ingebouwde draadloze oplaadspool. U kunt de batterij opladen met een draadloze oplader of een ander apparaat dat functioneert als draadloze oplader.

Opgelet

Voorzorgsmaatregelen bij draadloos opladen

- Plaats de oplaadhouder niet op de draadloze oplader als er geleidende materialen, zoals metalen voorwerpen en magneten, tussen de oplaaddoos en de draadloze oplader zijn geplaatst.
- Stel de oplaadhouder niet bloot aan hoge temperaturen en vocht. De houder kan tijdens het opladen warm worden. Dit is normaal.

De batterij opladen met een draadloze oplader.

- Plaats de oordopjes in de oplader
- Sluit het deksel van de oplader
- Plaats de oplader in het midden van de draadloze oplader
- Als de oplader volledig is opgeladen, verwijdert u de oplaaddoos uit de draadloze oplader



Tip

- Volledig opladen duurt 4 uur met draadloos opladen.

Dragen

Selecteer geschikte oordopjes voor een optimale pasvorm

Een strakke, sluitende pasvorm zorgt voor de beste geluidskwaliteit en ruisonderdrukking.

- 1 Test welk oordopje het beste geluid en draagcomfort biedt.
- 2 3 maten geleverd - groot, medium en klein.

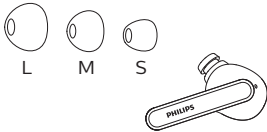

Plaats de oordopjes

- 1 Controleer de linker- of rechteroriëntatie van de oordopjes.
- 2 Plaats de oordopjes in de oren en draai ze lichtjes totdat ze goed passen.

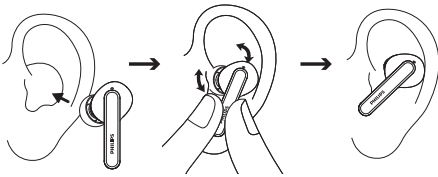

Koppel de oordopjes voor het eerst met uw Bluetooth-apparaat

- 1 Zorg ervoor dat de oordopjes volledig zijn opgeladen en uitgeschakeld.
- 2 Open klepje van oplader.

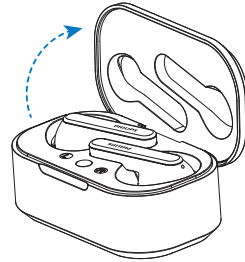

- ↳ De LED's op beide oortelefoons knipperen afwisselend wit en blauw
- ↳ De oordopjes staan nu in de koppelingsmodus en zijn klaar om gekoppeld te worden met een Bluetooth-apparaat (bijv. een mobiele telefoon)

- 3 Schakel de Bluetooth-functie van uw Bluetooth-apparaat in.
- 4 Koppel de oordopjes met uw Bluetooth-apparaat. Raadpleeg de gebruikershandleiding van uw Bluetooth-apparaat.

Opmerking

- Als de oordopjes geen Bluetooth-apparaat kunnen vinden waarmee ze eerder werden verbonden, schakelen ze automatisch over naar de koppelingsmodus.

In het volgende voorbeeld ziet u hoe u de oordopjes aan uw Bluetooth-apparaat koppelt.

- 1 Schakel de Bluetooth-functie van uw Bluetooth-apparaat in en selecteer **Philips TAT5506**.
- 2 Voer het wachtwoord van de oortelefoon "0000" (4 nullen) in als daarom wordt gevraagd. Voor apparaten met Bluetooth 3.0 of hoger is het niet nodig om een wachtwoord in te voeren.



Philips TAT5506

Eén oordopje (mono-modus)

Neem het rechter- of linker oordopje uit de oplaadhouder voor Mono-gebruik. Het oordopje wordt automatisch ingeschakeld. U hoort een stem uit de oordopjes die zegt "Power on".

Opmerking

- Haal het tweede oordopjes uit de oplaadhouder en ze worden automatisch met elkaar gekoppeld.

Oordopjes met een ander Bluetooth-apparaat koppelen

Als u een ander Bluetooth-apparaat met de oordopjes wilt koppelen, zorg er dan voor dat de Bluetooth-functie op andere eerder gekoppelde of verbonden apparaten is uitgeschakeld. Houd de knop van de oplaadhouder ongeveer 3 seconden ingedrukt wanneer de oordopjes afwisselend wit en blauw knipperen.

Opmerking

- De oordopjes kunnen 4 apparaten op in het geheugen opslaan. Als u meer dan 4 apparaten probeert te koppelen, wordt het eerder gekoppelde apparaat vervangen door het nieuwe apparaat.

4 De oordopjes gebruiken

Oordopjes verbinden met uw Bluetooth-apparaat

- 1 Schakel de Bluetooth-functie van uw Bluetooth-apparaat in.
- 2 Open het deksel van de oplaadhouder.
 - ↳ De blauwe LED knippert
 - ↳ De oordopjes zoeken het laatst verbonden Bluetooth-apparaat en maken automatisch opnieuw verbinding. Als het laatst verbonden apparaat niet beschikbaar is, schakelen de oordopjes in de koppelmodus

Tip

- De oordopjes kunnen met maar met 1 apparaat tegelijkertijd verbinding maken. Als u twee gekoppelde Bluetooth-apparaten hebt, schakelt u alleen de Bluetooth-functie in van het apparaat dat u wilt verbinden.
- Als u de Bluetooth-functie van uw Bluetooth-apparaat inschakelt nadat u de oordopjes hebt ingeschakeld, moet u naar het Bluetooth-menu van het apparaat gebruiken om de oortelefoons handmatig met het apparaat verbinden.

Opmerking

- Als de oordopjes niet binnen 3 minuten verbinding kunnen maken met een Bluetooth-apparaat, worden ze automatisch uitgeschakeld om de batterij te sparen.
- Met sommige Bluetooth-apparaten is de verbinding mogelijk niet automatisch. In dit geval gebruikt u het Bluetooth-menu van uw apparaat en koppelt u de oordopjes handmatig met het Bluetooth-apparaat.

Controle ANC (actieve ruisonderdrukking)

ANC inschakelen

Verschillende ANC-modi kunnen worden geselecteerd door twee keer op het rechter oordopje te tikken.

- De ANC-functie is automatisch actief wanneer het oordopje in het oor wordt geplaatst
- Raak de MFT twee keer aan om de awareness-modus te veranderen
- Raak de MFT nogmaals twee keer aan om de ANC-functie uit te schakelen

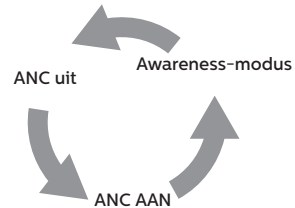

Tip

- Als u de oordopjes verwijderd, wordt de slaapmodus automatisch geactiveerd. Wanneer u de oordopjes terugplaatst, keren ze terug naar de actieve modus.

Functie	MFT	Bediening
ANC AAN	Rechter oordopje	Twee keer tikken
Awareness-modus	Rechter oordopje	Twee keer tikken
ANC UIT	Rechter oordopje	Twee keer tikken
Quick awareness	Rechter oordopje	Blijven aanraken na de piep

Inschakelen / uitschakelen

Functie	MFT	Bediening
Oordopjes inschakelen		Haal de oordopjes uit de oplaadhouder om ze aan te zetten
De oordopjes uitschakelen.		Plaats de oordopjes terug in de oplaadhouder om ze uit te schakelen

Oproepen en muziek beheren

Muziek regelen

Functie	MFT	Bediening
Muziek afspelen of pauzeren	Rechter oordopje	Tik en houd 1 seconde vast
Volgende nummer	Rechter oordopje	Drie keer tikken
Volume aanpassen +/-		Via mobiele telefoon-bediening

Oproepen beheren

Functie	MFT	Bediening
Oproep beantwoorden / Schakelen tussen gesprekken	Rechter oordopje	Twee keer tikken
Oproep beëindigen / Oproep weigeren	Rechter oordopje	Tik en houd 1 seconde vast

Spraakassistent

Functie	Knop	Bediening
Spraakassistent (Siri/Google) activeren	Linker oordopje	Tik en houd 2 seconden vast
Spraakassistent stoppen	Linker oordopje	Een keer tikken

Oordopjes LED-indicatorstatus

Status oordopjes	Indicator
De oordopjes zijn verbonden met een Bluetooth-apparaat	De witte LED knippert elke 5 seconden
De oordopjes zijn klaar om te koppelen	De LED knippert afwisselend blauw en wit
De oordopjes zijn ingeschakeld maar niet verbonden met een Bluetooth-apparaat	De witte LED knippert elke seconde (automatisch uitschakelen na 3 minuten)
Laag batterijniveau (oordopjes)	Blaue LED knippert 2x elke 5 seconden
Batterij is volledig opgeladen (oplader)	Zie de LED op de oplader

Oplader LED-indicatorstatus

Tijdens het opladen	Indicator
Batterij bijna leeg	Oranje LED-lampje brandt
Relatief voldoende batterijvermogen	Witte LED-lampje brandt

In gebruik en klep is open	Indicator
Batterij bijna leeg	Amber knippert langzaam gedurende 4 cycli
Relatief voldoende batterij	Uit

5 De oordopjes resetten

Als u problemen ondervindt bij het koppelen of verbinden, kunt u de volgende procedure volgen om uw oordopjes terug te zetten naar de fabrieksinstellingen.

- 1 Ga op uw Bluetooth-apparaat naar het Bluetooth-menu en verwijder Philips TAT5506 uit de apparatenlijst.
- 2 Schakel de Bluetooth-functie van uw Bluetooth-apparaat uit.
- 3 Plaats de oordopjes terug in de oplaadhouder en open de klep.
- 4 Druk tweemaal op de knop.
- 5 Volg de stappen in "Uw oordopjes gebruiken - verbind de oordopjes met uw Bluetooth-apparaat".
- 6 Koppel de oortelefoons met uw Bluetooth-apparaat, selecteer Philips TAT5506 .

Als er geen reactie is van de oordopjes, kunt u de onderstaande stap volgen om de hardware van de oordopjes te resetten.

- Tik op de multifunctionele knop en houd deze 10 seconden vast.

6 Technische gegevens

- Afspeeltijd muziek (ANC aan): 7+21 uur
- Afspeeltijd muziek (ANC uit): 8+24 uur
- Standby-tijd: 55 uur
- Oplaadtijd: 2 uur
- Lithium-ionbatterij 55 mAh op elk oordopje, Lithium-ionbatterij 550 mAh op oplader
- Bluetooth-versie: 5.2
- Compatibele Bluetooth-profielen:
 - HFP (Handsfree profiel)
 - A2DP (Advanced Audio Distribution Profile)
 - AVRCP (Audio Video Remote Control Profile)
- Ondersteunde audiocodecs: SBC, AAC
- Frequentiebereik: 2,402-2,480 GHz
- Zendervermogen: < 10 dBm
- Bereik: tot 10 meter
- Automatische uitschakelen Uit
- USB-C-poort voor opladen
- Waarschuwing batterij bijna leeg: beschikbaar



Opmerking

- Specificaties kunnen zonder kennisgeving worden gewijzigd.

7 Mededeling

Conformiteitsverklaring

Hierbij verklaart MMD Hong Kong Holding Limited dat dit product voldoet aan de essentiële vereisten en andere relevante bepalingen van Richtlijn 2014/53 / EU. U vindt de conformiteitsverklaring op www.p4c.philips.com.

Verwijdering van uw oude product en batterij



Uw product is ontworpen en vervaardigd met hoogwaardige materialen en componenten die kunnen worden gerecycled en hergebruikt.



Dit symbool op een product betekent dat het product valt onder de Europese Richtlijn 2012/19/EU.



Dit symbool betekent dat het product een ingebouwde oplaadbare batterij bevat die valt onder de Europese Richtlijn 2013/56/EU en die niet bij het normale huisvuil kan worden weggegooid. Wij raden u ten zeerste aan om dit product naar een officieel inzamelpunt of een Philips-servicecentrum te brengen om de batterij op een professionele manier te laten verwijderen.

Informeer uzelf over het plaatselijk systeem voor gescheiden inzameling van elektrische en elektronische producten en oplaadbare batterijen. Volg de plaatselijke regels en gooi het product en de oplaadbare batterijen nooit weg met het normale huishoudafval. Correcte verwijdering van oude producten en oplaadbare batterijen helpt negatieve gevolgen voor het milieu en de volksgezondheid te voorkomen.

Verwijder de ingebouwde batterij

Als er in uw land geen inzamel-/recyclingsysteem voor elektronische producten is, kunt u het milieu beschermen door de batterij te verwijderen en te recyclen voordat u de oordopjes weggooit.

- Zorg ervoor dat de oordopjes zijn losgekoppeld van de oplaadhoud voordat u de batterij verwijderd.

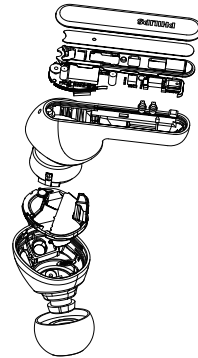

- De oplader loskoppelen van de USB-oplaadkabel voordat u de batterij verwijderd.

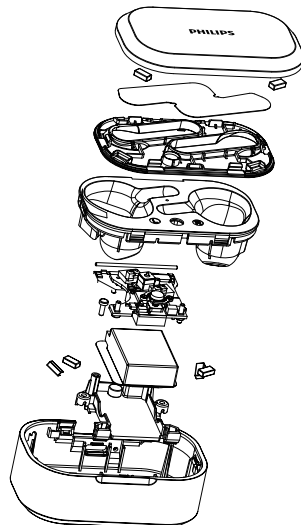

Naleving van EMF

Dit product voldoet aan alle toepasselijke normen en voorschriften met betrekking tot blootstelling aan elektromagnetische velden.

Informatie over het milieu

Alle overbodige verpakking is weggelaten. Wij hebben geprobeerd de verpakking gemakkelijk in drie materialen te scheiden: karton (doos), polystyreeschuim (buffer) en polyethyleen (zakken, beschermend schuimvel.)

Uw systeem bestaat uit materialen die kunnen worden gerecycled en hergebruikt als ze worden gedemonteerd door een gespecialiseerd bedrijf. Neem de plaatselijke voorschriften in acht voor het verwijderen van verpakkingsmateriaal, lege batterijen en oude apparatuur.

Kennisgeving van naleving

Het apparaat voldoet aan de FCC-regels, deel 15. Gebruik is onderworpen aan de volgende twee voorwaarden:

1. Dit apparaat mag geen schadelijke interferentie veroorzaken, en
2. Dit apparaat moet ontvangen interferentie accepteren, inclusief interferentie die een ongewenste werking kan veroorzaken.

FCC-regels

Deze apparatuur is getest en voldoet aan de limieten voor een Klasse B digitaal apparaat, conform deel 15 van de FCC-regels. Deze beperkingen zijn bedoeld om redelijke bescherming te bieden tegen schadelijke interferentie bij installatie in een woonomgeving. Deze apparatuur genereert, gebruikt en kan radiofrequentie-energie uitstralen en kan, indien niet geïnstalleerd en gebruikt in overeenstemming met de instructiehandleiding, schadelijke interferentie met radiocommunicatie veroorzaken.

Er is echter geen garantie dat interferentie niet zal optreden in een bepaalde installatie. Als deze apparatuur schadelijke interferentie veroorzaakt voor radio- of televisieontvangst, wat kan worden vastgesteld door de apparatuur uit en in te schakelen, wordt de gebruiker geadviseerd om te proberen de interferentie te verhelpen met een of meer van de volgende maatregelen:

- Verstel of verplaats de ontvangerantenne
- Vergroot de afstand tussen apparatuur en ontvanger
- Sluit het apparaat aan op een stopcontact van een ander circuit dan dat waarop de ontvanger is aangesloten
- Raadpleeg de dealer of een ervaren radio/tv-technicus voor hulp

FCC-verklaring inzake blootstelling aan straling:

Deze apparatuur voldoet aan de FCC-limieten voor blootstelling aan straling die zijn vastgelegd voor een ongecontroleerde omgeving.

Deze zender mag niet naast een andere antenne worden geplaatst of met een andere zender worden gebruikt.

Opgelet: Wijzigingen of aanpassingen die niet uitdrukkelijk zijn goedgekeurd door de partij die verantwoordelijk is voor de naleving, kan de bevoegdheid van de gebruiker om de apparatuur te bedienen ongeldig maken.

Canada:

Dit apparaat bevat van licentie vrijgestelde zender(s)/ontvanger(s) die voldoen aan de van licentie vrijgestelde RSS(s) van Innovation, Science and Economic Development Canada. Gebruik is onderworpen aan de volgende twee voorwaarden: (1) Dit apparaat mag geen storing veroorzaken. (2) Dit apparaat moet alle interferentie accepteren, inclusief interferentie die een ongewenste werking van het apparaat kan veroorzaken.

Verklaring IC-blootstelling aan straling:

Deze apparatuur voldoet aan de stralingslimieten van Canada die zijn vastgelegd voor ongecontroleerde omgevingen.

Deze zender mag niet naast een andere antenne worden geplaatst of met een andere zender worden gebruikt.

8 Handelsmerken

Bluetooth

Het Bluetooth®-woordmerk en de logo's zijn geregistreerde handelsmerken van Bluetooth SIG, Inc. en elk gebruik van dergelijke merken door MMD Hong Kong Holding Limited is onder licentie. Andere handelsmerken en handelsnamen zijn van hun respectieve eigenaars.

Siri

Siri is een handelsmerk van Apple Inc., geregistreerd in de VS en andere landen.

Google

Google en Google Play zijn handelsmerken van Google LLC.

9 Veelgestelde vragen

Mijn Bluetooth-oordopjes gaan niet aan.

Het batterijniveau is laag. Laad de oordopjes op.

Ik kan mijn Bluetooth-oordopjes niet koppelen met mijn Bluetooth-apparaat.

Bluetooth is uitgeschakeld. Schakel de Bluetooth-functie op uw Bluetooth-apparaat in en schakel het Bluetooth-apparaat in voordat u de oordopjes inschakelt.

Koppelen is niet mogelijk.

- Plaats beide oordopjes in de oplader.
- Zorg ervoor dat u de Bluetooth-functie van alle eerder verbonden Bluetooth-apparaten hebt uitgeschakeld.
- Verwijder "Philips TAT5506" uit de Bluetooth-lijst van uw Bluetooth-apparaat.
- Koppel uw oordopjes (zie "De oordopjes voor de eerste keer koppelen met uw Bluetooth-apparaat" op pagina 6).

Het Bluetooth-apparaat kan de oordopjes niet vinden.

- De oordopjes kunnen worden aangesloten op een eerder gekoppeld apparaat. Schakel het aangesloten apparaat uit of verplaats het buiten bereik.
- Het koppelen is mogelijk opnieuw ingesteld of de oordopjes zijn eerder gekoppeld aan een ander apparaat. Koppel de oortelefoons opnieuw met het Bluetooth-apparaat zoals beschreven in de gebruikershandleiding. (zie "De oordopjes de eerste keer koppelen met uw Bluetooth-apparaat" op pagina 6).

Mijn Bluetooth-oordopjes zijn verbonden met een Bluetooth-stereo-compatibele mobiele telefoon, maar muziek wordt alleen afgespeeld op de luidspreker van de mobiele telefoon.

Raadpleeg de gebruikershandleiding van uw mobiele telefoon. Selecteer de functie om naar muziek te luisteren via de oordopjes.

De geluidskwaliteit is slecht en er is een krakend geluid te horen.

- Het Bluetooth-apparaat is buiten bereik.
Verklein de afstand tussen de oordopjes en het Bluetooth-apparaat of verwijder obstakels ertussen.
- Laad de oordopjes op.

De geluidskwaliteit is slecht bij het streamen vanaf een mobiele telefoon, is erg traag of het streamen werkt helemaal niet.

Controleer of uw mobiele telefoon niet alleen (mono) HFP ondersteunt, maar ook A2DP ondersteunt en compatible is met BT4.0x (of hoger), (zie 'Technische gegevens' op pagina 11).

De rechter en linker oordopjes niet met elkaar verbonden.

- Plaats beide oordopjes in de oplaadhouder en houd het deksel open.
- Druk 3 keer kort op de knop op de behuizing.



2021 © MMD Hong Kong Holding Limited. Alle rechten voorbehouden. Specificaties kunnen zonder kennisgeving worden gewijzigd. Philips en het Philips-schildembleem zijn geregistreerde handelsmerken van Koninklijke Philips N.V. en worden onder licentie gebruikt. Dit product is vervaardigd door en wordt verkocht onder de verantwoordelijkheid van MMD Hong Kong Holding Limited of een van zijn dochterondernemingen en MMD Hong Kong Holding Limited is de garantiegever met betrekking tot dit product. Alle andere bedrijfs- en productnamen kunnen handelsmerken zijn van de respectieve gelieerde bedrijven.

