

PHILIPS

平板影院扬声器

1000 系列

HTL1608

用户手册



在以下网址上注册产品并获得支持
www.philips.com/support

目录

1	重要信息	2
	帮助和支持	2
	重要安全指示	2
	关爱您的产品	3
	关爱环境	3
	合规	4

2	您的平板影院扬声器	4
	主机	4
	遥控器	5
	接口	6

3	连接	6
	放置	6
	连接平板影院扬声器	7
	连接电视和其他设备的音频	7

4	使用平板影院扬声器	9
	调节音量	9
	MP3播放器	9
	通过蓝牙播放音频	10
	自动待机	10
	应用原厂设置	10
	更新软件	10

5	挂墙安装	11
---	------	----

6	产品规格	11
---	------	----

7	故障排除	12
---	------	----

1 重要信息

在使用您的产品之前，请阅读并理解所有指示。如果因未遵循指示而导致损坏，则不适用保修。

帮助和支持

如需广泛的在线支持，请访问 www.philips.com/support，以：

- 下载用户手册和快速入门指南
- 观看视频教程（仅适用于部分型号）
- 寻找常见问题（常见问题集）的答案
- 使用电子邮件给我们发送问题
- 洽询我们的服务代表。

按照网站上的指示选择您的语言，然后输入您的产品型号

或者联系您所在国家的客户关怀部门。请在联系前记下您的产品的型号和序号。您可以在产品的背面或底部找到此信息。

重要安全指示

- 请阅读以下指示。
- 请保留以下指示。
- 请注意所有警告。
- 请遵循所有指示。
- 请勿在水源附近使用本设备。
- 请只使用干布清洁。
- 请勿堵塞任何通风口。请严格根据制造商提供的安装指示。
- 请勿将本设备安装在热源

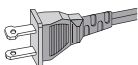

附近，例如散热器、电热器、火炉或产生热量的其他设备（包括放大器）。

- 请勿让极化或接地型插头的安全用途失效。极化插头具有两个叶片，其中一个叶片比另一个更宽。接地型插头具有两个叶片和第三个接地插脚。宽叶片或第三个插脚用于保障您的安全。如果所提供的插头与您的插座不相符，请要求电工更换为适合的插座。
- 防止踩踏或挤压电源线，尤其是插头、插座及它们从设备退出的位置。
- 只可使用制造商指定的附件/配件。
- 只能使用制造商指定的或随本设备一起出售的活动机柜、支架、三脚架、托架或台面。使用推车运送设备时，要特别注意推车及设备的平衡，避免其翻倒造成伤害。
- 在雷电天气或长时间不使用时，请拔掉设备插头。
- 请将所有的维修工作交给合格的维修人员。当设备受到任何形式的损坏时，例如电源线或者插头被损坏、液体或者异物掉入设备内、遭受雨淋或受潮、不能正常工作，以及被摔碰等情况，都需要接受维修。
- 电池使用警示 - 为防止可能导致人身伤害、财产损失或设备损坏的电池泄漏：
 - 请按照本机上标记的 + 和 -，正确安装所有电池。
 - 请勿混用电池（旧电池和新电池或碳电池和碱性电池等）。
 - 请在长时间不使用本机时取出电池。
 - 电池不应暴露在过热的环境中，如阳光、火等。

- 高氯酸盐材料 - 可能需要特殊处理。请参阅 www.dtsc.ca.gov/hazardouswaste/perchlorate。
- 产品/遥控器包含可能被吞食的纽扣电池。始终将电池放在孩子无法触及的地方！如果吞食电池，可能导致严重伤害或死亡。吞食后两小时内可能发生严重的体内灼伤。
- 如果您怀疑电池可能已被吞食或位于身体的任何部位，请立即就医。
- 更换电池时，请始终将所有新旧电池放在孩子无法触及的地方。更换电池后，必须确保电池仓盖完全紧固。
- 如果电池仓盖不能完全紧固，请禁用本产品。请放在孩子无法触及的地方并与制造商联系。
- 应防止水滴入或溅入本设备。
- 不要在设备上放置任何危险源（例如，充满液体的物体、点燃的蜡烛）。
- 本设备可能含铅和汞。根据当地、州或联邦法律弃置。有关处置或回收信息，请与当地政府机构联系。有关回收选项的更多协助，请联系 www.mygreenelectronics.com 或 www.eiae.org 或 www.recycle.philips.com。
- 在电源插头或电器耦合器用作切断设备的情况下，切断设备应保持随时可操作。
- 请勿将此设备放在可能被儿童和成人倚靠、拉扯、站立或攀爬而导致倾斜的家具上。设备跌落可能导致严重伤害甚至死亡。
- 除非提供良好的通风，否则不得将本设备放置在书架或机架等内置设施中。确保在本设备周围留出 7.8 英寸（20 厘米）或以上的空间。

II 类设备符号



此符号表示本机具有双重绝缘系统。

了解以下安全符号



此“闪电符号”表示本机内未绝缘的材料可能引起触电。为了您家中每个人的安全，请勿取下产品覆盖材料。



“感叹号”提醒您注意产品的相关功能，您应该仔细阅读所附文献，防止发生操作和维护问题。

警告：为降低火灾或触电风险，本设备不应暴露在雨水或潮湿环境中，装有液体的物体（如花瓶）不应放在本设备上。

警示：为防止触电，必须使插头的宽插片与宽插槽匹配，完全插入。

关爱您的产品

只使用超细纤维布清洁产品。

关爱环境

处置旧产品和电池



您的产品是采用可回收再利用的优质材料和组件设计和制造。



产品上的该符号表示本产品受欧盟指令 2012/19/EU 约束。



此符号表示本产品包含受欧洲指令 2013/56/EU 约束的电池，不能与普通生活垃圾一同弃置。请自行了解您当地的电气电子产品和电池的单独收集系统。遵守当地规定，切勿将产品和电池与普通生活垃圾一同弃置。正确弃置旧产品和电池有助于预防对环境和人类健康造成负面影响。

取下一次性电池

要取下一次性电池，请参阅“电池安装”一节。

合规

本产品符合欧洲共同体的无线电干扰要求。

MMD Hong Kong Holding Limited 特此声明，本产品符合 2014/53/EU 指令的基本要求和任何其他相关条款。您可以在 www.p4c.philips.com 上找到符合性声明。

2 您的平板影院扬声器

祝贺您选购本产品，欢迎来到 Philips！要充分享用 Philips 提供的支持，请在 www.philips.com/welcome 注册您的条形音箱。

主机

本节概述了主机。

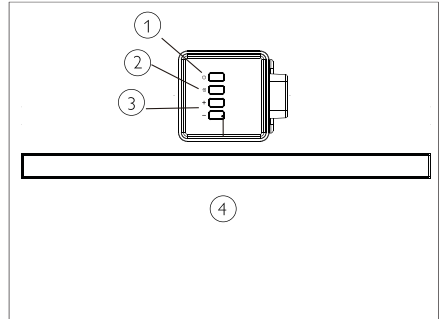

- ① 电源
打开平板影院扬声器或使其进入待机状态。
- ② 信号源
选择平板影院扬声器的输入信号源。
- ③ 音量 +/-
增大或减小音量。
- ④ 平板影院扬声器的 LED 指示灯
 - 当平板影院扬声器处于待机状态时点亮红色。
 - 当切换到“线路输入”输入信号源（3.5mm 立体声音频缆线）时点亮绿色。
 - 当切换到蓝牙模式并且蓝牙设备已配对时点亮蓝色。
 - 切换到光纤输入信号源时点亮黄色。

- 增大或减小音量时闪烁红光，最大化或最小音量时常亮红色。
- 当将条形音箱静音时，低速闪烁红光。

遥控器

本节概述了遥控器的情况。

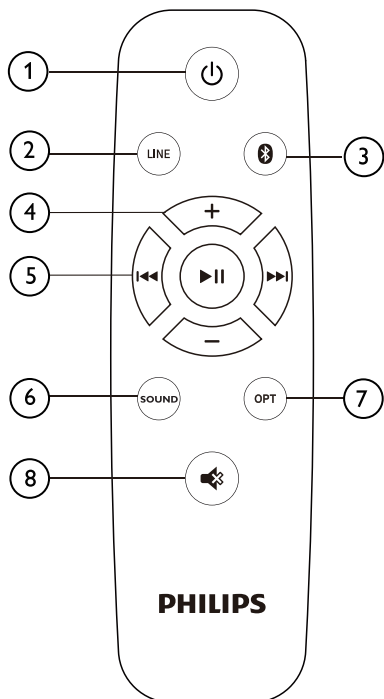

- ① **⏻** (待机 - 开)
打开平板影院扬声器 或使其进入待机状态。
- ② **LINE** (线路)
切换到线路输入模式。
- ③ **📶**
切换到蓝牙模式。
- ④ **+/-** (音量)
 - 增大或减小音量。
- ⑤ **播放按钮/蓝牙配对**
 - **▶|||**: 在蓝牙模式下播放、暂停或继续播放 (仅适用于支持 AVRCP 的蓝牙设备)。
 - **⏮️/⏭️**: 在蓝牙模式下跳至上一首或下一首曲目 (仅适用于支持 AVRCP 的蓝牙设备)。
 - **▶||| (按住)**: 断开目前连接的蓝牙设备并开始新的配对
- ⑥ **SOUND** (声音)
选择音乐、电影或新闻模式。
- ⑦ **OPT** (光纤)
将音频来源切换到光纤连接。
- ⑧ **🔇**
静音或恢复音量。

接口

本节概述了平板影院扬声器上的可用接口

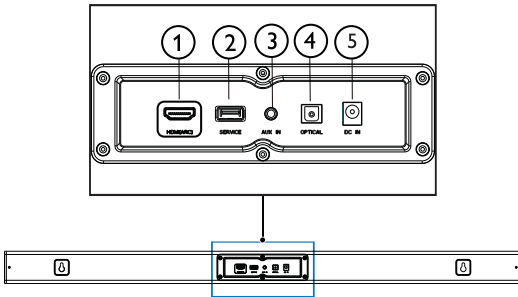

- ① **HDMI (ARC)**
连接到电视上的 HDMI 输入。
- ② **SERVICE (服务)**
用于软件升级。
- ③ **AUX IN (AUX 输入)**
来自 MP3 播放器等设备的音频输入 (3.5mm 插孔)。
- ④ **OPTICAL (光纤)**
连接到电视或数字设备上的光纤音频输出。
- ⑤ **DC IN (直流输入)**
将平板影院扬声器连接到电源。

3 连接

本节介绍了如何将平板影院扬声器连接至电视和其他设备。有关平板影院扬声器和配件基本连接的信息,请参阅快速入门指南。

注意

- 要了解标识和电源额定值,请参阅产品背面或底部的铭牌。
- 在进行或更改任何连接前,请确保所有设备都已经与电源插座断开连接。

放置

如下所示放置平板影院扬声器。

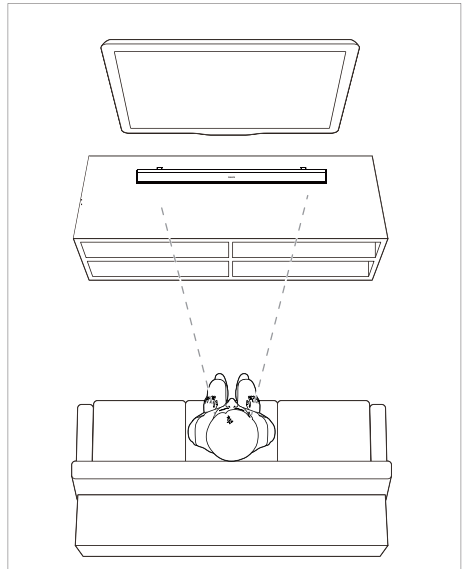

连接平板影院扬声器

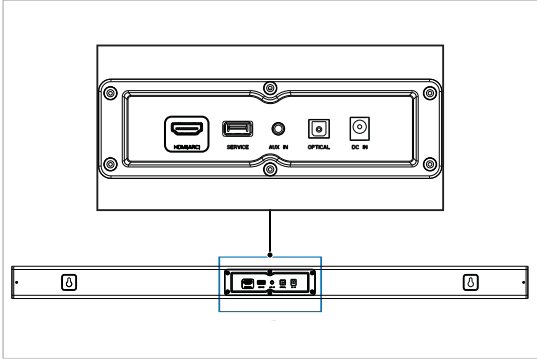

连接电视和其他设备的音频

选项 1: 通过数字光纤缆线连接音频
最佳质量的音频

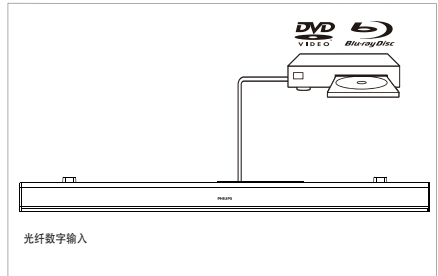
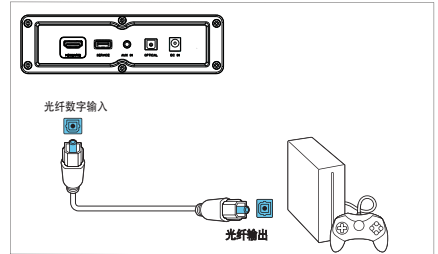
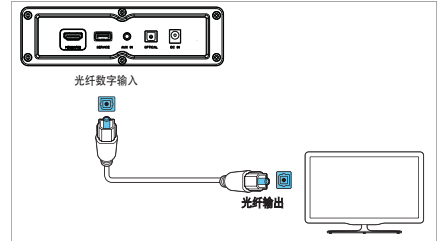

- 1 使用光纤缆线，将平板影院扬声器上的光纤接口连接到电视或其他设备上的光纤输出接口。
 - 数字光纤接口可能标有 SPDIF 或 SPDIF 输出。

选项 2: 通过 3.5mm 立体声音频缆线连接音频

基本质量的音频

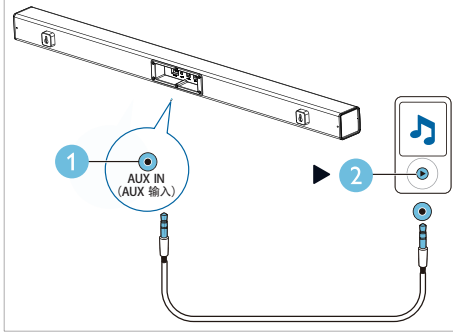
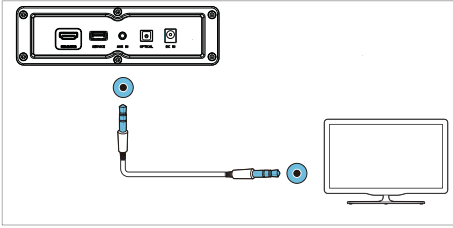

- 1 使用 3.5mm 立体声音频缆线，将平板影院扬声器上的线路输入接口连接到电视或其他设备上的线路接口。

选项 3: 连接至 HDMI (ARC) 插口

您的平板影院扬声器支持带音频回传通道 (ARC) 的 HDMI。如果您的电视符合 HDMI ARC，可使用单条 HDMI 缆线通过平板影院扬声器聆听到电视音频。

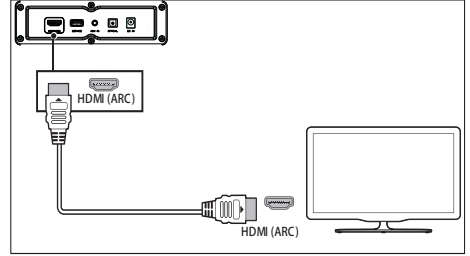

- 1 使用高速 HDMI 缆线，将平板影院扬声器上的 HDMI 输出 (ARC) 至电视的接口连接至电视上的 HDMI ARC 接口。
 - 电视上的 HDMI ARC 接口可能标得有所不同。详情请参阅电视用户手册。
- 2 在电视上，开启 HDMI-CEC 操作。详情请参阅电视用户手册。



4 使用平板影院扬声器

本节将帮助您使用平板影院扬声器播放来自所连设备的音频。

开始前

- 完成快速入门指南中所述的必要连接或从 www.philips.com/support 下载用户手册。
- 将平板影院扬声器切换到其他设备的正确信号源。

调节音量

- 1 按 +/- (音量) 以增大或减小音量。
 - 要使声音静音，请按 。
 - 要恢复声音，请再次按  或按 +/- (音量)。

音量指示灯

- 按音量+增大音量时，平板影院扬声器的指示灯将闪烁红光，音量在达到最大值后将回到正常状态，同时平板影院扬声器指示灯常亮红色 2 秒。
- 按音量-减小音量时，平板影院扬声器的指示灯将闪烁红光，音量在达到最小值后将回到正常状态，同时平板影院扬声器指示灯常亮红色 2 秒。

MP3 播放器

连接 MP3 播放器以播放音频文件或音乐。

您需要什么

- 一个 MP3 播放器。
- 一条 3.5mm 立体声音频缆线。

- 1 使用 3.5mm 立体声音频缆线，将 MP3 播放器连接到平板影院扬声器上的音频输入接口。
- 2 按遥控器上的音频输入。
- 3 按 MP3 播放器上的按钮，以选择和播放音频文件或音乐。

通过蓝牙播放音频

通过蓝牙，将平板影院扬声器与您的蓝牙设备（如 iPad、iPhone、iPod touch、Android 手机或笔记本电脑）连接，然后可通过平板影院扬声器聆听存储在设备上的音频文件。

您需要什么

- 一个蓝牙设备，其支持蓝牙配置文件 A2DP 和 AVRCP，蓝牙版本为 4.2 或以上。
- 平板影院扬声器与蓝牙设备之间的操作范围约为 4 米（13 英尺）。

1 按遥控器上的 ，将平板影院扬声器切换到蓝牙模式。

↳ 平板影院扬声器的指示灯闪烁蓝光。



2 在蓝牙设备上，打开蓝牙，搜索并选择 Philips HTL1608 以开始连接（要了解蓝牙激活方法，请参阅蓝牙设备的用户手册）。

↳ 连接期间，平板影院扬声器的指示灯闪烁蓝光。

3 等到平板影院扬声器的指示灯常亮蓝色。

↳ 如果连接失败，指示灯将以较低的速率连续闪烁。

4 选择并播放蓝牙设备上的音频文件或音乐。

- 在播放期间，如果有来电，将暂停音乐播放。
- 如果您的蓝牙设备支持 AVRCP 配置文件，可以在遥控器上按  /  跳到某个曲目，或者按  暂停/继续播放。

5 如果要退出蓝牙，请选择其他来源。

- 当切换回到蓝牙模式时，蓝牙连接保持活动状态。

注意

- 音乐流媒体可能被设备和平板影院扬声器之间的障碍物中断，例如墙壁、覆盖设备的金属外壳，或者附近以相同频率工作的其他设备。
- 如果要将平板影院扬声器与其他蓝牙设备连接，请按住遥控器上的 ，断开目前连接的蓝牙设备。

自动待机

当从连接的设备播放媒体时，按钮进入非活动状态 15 分钟后并且连接的设备没有播放音频时，本产品会自动切换到待机状态。

应用原厂设置

您可将平板影院扬声器重置为默认设置模式。

1 在线路模式下，按住遥控器的电源键 5 秒钟。

↳ 将恢复原厂设置。

更新软件

为了不断改进产品，提供软件升级。请访问 www.philips.com/support，查看是否有最新的软件版本可用。

5 挂墙安装

注意

- 挂墙安装不当可能导致事故、伤害或损坏发生。如果有任何疑问，请联系您所在国家的客户关怀部门。
- 在挂墙安装之前，确保墙壁可以支撑起平板影院扬声器的重量。

螺钉长度/直径

根据安装平板影院扬声器的墙壁类型，确保使用合适长度和直径的螺钉。

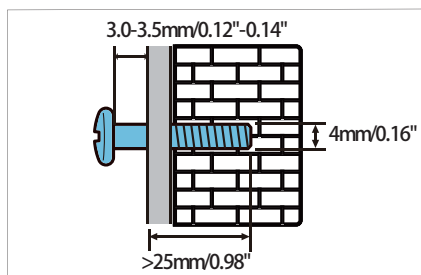

请参阅快速入门指南中有关如何挂墙安装平板影院扬声器的示意图：

- 在墙上钻两个孔。
- 将销钉和螺钉固定在孔中。
- 将平板影院扬声器悬挂在紧固螺钉上。

6 产品规格

注意

- 规格和设计如有更改，恕不另行通知。

放大器

- RMS 总输出功率：
70W RMS (+/- 0.5dB, 10% THD)
- 频率响应：50Hz-15kHz / ± 3 dB
- 噪声比：>65dB (CCIR) / (A 加权)
- 总谐波失真：<1%
- 输入灵敏度：
 - 线路输入：450mV +/-50mV

音频

- S/PDIF 数字音频输入：
 - 光纤：TOSLINK
- 采样频率：
 - MP3：8kHz、11kHz、12kHz、16kHz、22kHz、24kHz、32kHz、44.1kHz、48kHz
- 固定比特率：
 - MP3：8kbps-320kbps

蓝牙

- 蓝牙配置文件：A2DP AVRCP
- 蓝牙版本：5.0
- 频带/输出功率：
2402-2480MHz / ≤ 20 dBm

主机

平板影院扬声器

- 电源：100-240V~，50/60Hz
- 功耗：15V/1.6A
- 待机功耗：≤0.5W
- 尺寸（宽×高×深）：
960 × 63 × 73 mm
- 重量：1.42 kg
- 内置喇叭：2 × 全音域喇叭
(52mm/2", 4 欧姆)

遥控器电池

- 1 × AAA-R03-1.5V

待机信息

- 产品保持非活动状态 15 分钟后，会自动切换到待机或网络待机状态。
- 当产品(平板影院扬声器)保留待机信息时，待机状态下的功耗小于 2W。
- 要禁用蓝牙连接，请按住遥控器上的蓝牙按钮。
- 要激活蓝牙连接，请在蓝牙设备上激活蓝牙连接。

7 故障排除



警告

- 触电危险 切勿拆下产品外壳。

为了维持保修的有效性，请勿尝试自行维修本产品。

如果您在使用本产品时遇到问题，请在请求服务之前检查以下几点。

如果仍有问题，请访问 www.philips.com/support 获取支持。

主机

条形音箱上的按钮不起作用。

- 将平板影院扬声器与电源断开几分钟然后重新连接。

声音

平板影院扬声器没有发出声音。

- 使用音频线缆将平板影院扬声器连接至电视或其他设备。
- 将平板影院扬声器重置为原厂设置。
- 在遥控器上，选择正确的音频输入。
- 确保平板影院扬声器没有静音。

声音失真或回声。

- 如果您通过平板影院扬声器从电视播放音频，请确保电视已静音。

蓝牙

设备无法与平板影院扬声器连接。

- 设备不支持平板影院扬声器所需的兼容配置文件。
- 您尚未激活设备的蓝牙功能。有关激活该功能的方式，请参阅设备的用户手册。

- 设备连接不正确。正确连接设备（请参阅第 10 页的“通过蓝牙播放音频”）。
- 条形音箱已与另一个蓝牙设备连接。断开所连设备，然后重试。

来自所连蓝牙设备的音频播放质量差。

- 蓝牙接收效果不佳。将设备靠近平板影院扬声器或移除设备和平板影院扬声器之间的任何障碍物。

所连蓝牙设备不断地进行连接和断开连接。

- 蓝牙接收效果不佳。将设备靠近平板影院扬声器或移除设备和平板影院扬声器之间的任何障碍物。
- 关闭蓝牙设备上的 Wi-Fi 功能以避免干扰。
- 对于某些蓝牙，蓝牙连接可以自动禁用以节省电量。这并不表示院平板影院扬声器存在任何故障。



Bluetooth® 文字标记和标志是 Bluetooth SIG, Inc. 的注册商标。

规格如有更改，恕不另行通知。

Philips 和 Philips 盾状徽章是 Koninklijke Philips N.V. 的注册商标，在授权下使用。本产品是由 MMD Hong Kong Holding Limited 或其附属公司之一制造并负责销售。MMD Hong Kong Holding Limited 是本产品相关的担保人。

