

Register your product and get support at
www.philips.com/welcome

PD7022
PD7022B



CS Příručka pro uživatele 3

PL Instrukcja obsługi 91

EL Εγχειρίδιο χρήσης 25

PT Manual do utilizador 113

FI Käyttöopas 47

RU РУКОВОДСТВО ПОЛЬЗОВАТЕЛЯ 135

HU Felhasználói kézikönyv 69

SK Príručka uživateľa 159

PHILIPS

Tartalomjegyzék

1	Fontos!	70
	Fontos biztonsági utasítások	70
	Megjegyzés	72
2	Az Ön hordozható DVD-lejátszója	75
	Bevezetés	75
	A doboz tartalma	75
	A főegység áttekintése	76
	A második képernyő áttekintése	78
3	Előkészületek	79
	Előkészítés	79
	A második képernyő csatlakoztatása.	80
	Tápellátás létrehozása	81
4	A lejátszó használata	82
	Bekapcsolás	82
	Válassza ki az OSD nyelvét	82
	Lemezek lejátszása	82
	Lejátszási opciók	83
5	Beállítások módosítása	84
	A főegység beállítása	84
	A második képernyő beállítása	85
6	A lejátszó speciális funkciói	86
	Külső eszközök csatlakoztatása	86
	Csatlakoztassa a készüléket az otthoni tápforrásokhoz	87
7	Termékinformáció	88
8	Hibaelhárítás	89

1 Fontos!

Fontos biztonsági utasítások

- ① Olvassa el az utasításokat.
- ② Őrizze meg az utasításokat.
- ③ Ügyeljen a figyelmeztetéseken foglaltakra.
- ④ Kövesse az utasításokat.
- ⑤ Óvja a készüléket a víztől.
- ⑥ A tisztítást kizárólag száraz ruhával végezze.
- ⑦ Ne helyezze a készüléket hőt kibocsátó eszközök, így fűtőtestek, fűtőnyílások, kályhák vagy működésük során hőt termelő készülékek (pl. erősítők) közelébe.
- ⑧ Tilos a hálózati kábelre rálépni vagy azt becsípni, különös tekintettel ott, ahol az a csatlakozó-aljzatokba, készülékcsatlakozókba illeszkedik, vagy ott, ahol kilép a készülékből.
- ⑨ Kizárólag a gyártó által javasolt tartozékokat használja.
- ⑩ Vihar idején, vagy ha hosszabb ideig nem használja a lejátszót, húzza ki a készülék csatlakozóját a hálózathoz.
- ⑪ A készülék javítását, szervizelését bízza szakemberre. A készüléket a következő esetekben kell szervizeltetni: a készülék bármilyen módon megsérült, például sérült a hálózati kábel vagy csatlakozó, folyadék került a készülékbe, ráesett valami, a készüléket eső vagy nedvesség érte, nem működik megfelelően vagy leejtették.
- ⑫ A készüléket ne tegye ki cseppenő, fröccsenő folyadéknak.
- ⑬ Ne helyezzen a készülékre semmilyen veszélyforrást (pl. folyadékkal töltött tárgyat, égő gyertyát).
- ⑭ Ha a hálózati csatlakozódugó vagy készülékcsatlakozó használatos megszakítóeszközként, akkor mindig működőképesnek kell lennie.



Figyelem

- A készülék borítását megbontani tilos.
- Tilos a készülék bármely alkatrészének a kenése.
- Tilos a készüléket más elektromos berendezésre ráhelyezni.
- Ne tegye ki a készüléket közvetlen napfény, nyílt láng vagy hő hatásának.
- Tilos belenézni a készülék belsejében lévő lézersugárba.
- Ügyeljen rá, hogy a hálózati kábel vagy csatlakozó könnyen hozzáférhető legyen, hogy a készüléket le tudja választani a hálózati áramról.

Fejhallgató biztonságos használata

A felvételeket közepes hangerővel hallgassa.

- A nagy hangerő halláskárosodást okozhat. A készülék olyan decibeltartományban képes megszólalni, amely egy percnél rövidebb használat esetén is halláskárosodást okozhat. A készülék a halláskárosultak érdekében képes a magasabb decibel-tartományok megszólaltatására is.
- A hangerő csalóka lehet. Idővel az egyre magasabb hangerőhöz is hozzászokhat. A huzamosabb ideig történő zenehallgatás után „normális” szintnek érzékelt hangerő valójában igen magas, ezért halláskárosító hatása lehet. Ezt úgy előzheti meg, hogy a hangerőt egy biztonságos szintre állítja, s ezt a beállítást később sem módosítja.

A biztonságos hangerőt a következőképpen állíthatja be:

- Állítsa a hangerőt először alacsony szintre.
- Lassan addig növelje a hangerőt, míg tisztán és torzításmentesen hallja a zenét.

Huzamosabb ideig történő zenehallgatás:

- Hosszabb időn át tartó zenehallgatás „biztonságos” hangerőn is halláskárosodást okozhat.
- Körültekintően használja a készüléket, iktasson be szüneteket.

Tartsa be a következő tanácsokat a fejhallgató használata során.

- Az eszközt indokolt ideig, ésszerű hangerőn használja.
- Ügyeljen arra, hogy a hangerőt akkor se növelje, amikor hozzászokott a hangerőhöz.

- Ne állítsa a hangerőt olyan magasra, hogy ne hallja a környező zajokat.
- Fokozottan figyeljen, vagy egy időre kapcsolja ki a készüléket, ha nagyobb körütekintést igénylő helyzetben van. Ne használja a fejhallgatót motoros járművön, illetve kerékpározás, gördeszkázás stb. közben, mert közlekedési balesetet okozhat, és sok helyen szabályellenes is.



Vigyázat

- A készülék vezérlőinek jelen kézikönyvben leírtaktól eltérő működtetése, illetve működésének módosítása veszélyes sugárzást vagy más szempontból rendellenes működést eredményezhet.

Megjegyzés

A készülék - a Philips szórakoztató elektronika üzletága kifejezett engedélye nélkül történő - bármilyen megváltoztatása vagy módosítása semmissé teheti a vásárló termékhasználati jogát.



Ez a termék megfelel az Európai Közösség rádióinterferenciára vonatkozó követelményeinek.

Környezetvédelemmel kapcsolatos tudnivalók

A termék csomagolása nem tartalmaz felesleges csomagolóanyagot. Igyekeztünk úgy kialakítani a csomagolást, hogy könnyen szétválasztható legyen a következő három anyagra: karton (doboz), polisztírol (védőelem) és polietilén (zacskó, védő habfólia).

A rendszerben található anyagokat erre specializálódott vállalat képes újrafeldolgozni és újrahasznosítani. Kérjük, tartsa szem előtt a csomagolóanyagok, kimerült akkumulátorok és régi készülékek leselejtezésére vonatkozó helyi előírásokat.

Újrafelhasználás



Ez a termék kiváló minőségű anyagok és alkatrészek felhasználásával készült, amelyek újrahasznosíthatók és újra felhasználhatók.

A terméken található áthúzott kerek kuka szimbólum azt jelenti, hogy a termék megfelel a 2002/96/EK európai irányelvnek.



Ne kezelje a készüléket háztartási hulladékként. Tájékozódjon az elektromos és elektronikus készülékek hulladékkezelésére vonatkozó helyi törvényekről. A feleslegessé vált készülék helyes kiselejtezésével segít megelőzni a környezet és az emberi egészség károsodását.



Be responsible
Respect copyrights

Másolásvédett anyagokról (beleértve a számítógépes programokat, fájlokat, közvetítéseket és hangfelvételeket) készített illetéktelen másolatok szerzői jogok megsértését képezhetik, és bűncselekménynek minősülhetnek. Ez a berendezés nem használható ilyen célokra.

Előfordulhat, hogy a felvételek készítéshez és lejátszásához engedély szükséges. Lásd az 1956-os Szerzői Jogi Törvényt és az 1958 - 1972 közötti Előadóművész-védelmi Törvényeket.

Ez a termék olyan USA-beli szabadalmak és egyéb szellemi tulajdonjogok által védett szerzői jogi védelmi technológiát alkalmaz, amely a Macrovision Corporation és egyéb jogtulajdonosok tulajdona. A szerzői jogi védelmi technológiát kizárólag a Macrovision Corporation engedélyével lehet használni, kizárólag otthoni és egyéb korlátozott használatra, hacsak a Macrovision Corporation azt másképp nem engedélyezi. A másolás vagy szétszerelés tilos.



A „DivX”, a „DivX Certified” és a kapcsolódó emblémák a DivX, Inc. védjegyei, használatuk licenc alapján történik.



A gyártás a Dolby Laboratories licence alapján történt.

A „Dolby” és a dupla D szimbólum a Dolby Laboratories védjegye.

A készüléken a következő címke található:



2 Az Ön hordozható DVD-lejátszója

Köszönjük, hogy Philips terméket vásárolt, és üdvözöljük a Philips világában! A Philips által biztosított teljes körű támogatáshoz regisztrálja termékét a www.philips.com/welcome oldalon.

Bevezetés

Hordozható DVD-lejátszójával az univerzális DVD Video szabvánnyal készült összes digitális videolemezt lejátszhatja. A készülékkel filmeket játszhat le valódi moziminőségben, sztereó vagy többcsatornás hangzásban (a lemeztől és a lejátszás beállításaitól függően).

Kiválaszhatja a hangsávot, a felirat nyelvét és a megtekintési szögtartományt (a DVD-lemeztől függően). Emellett korlátozhatja a gyermekek számára nem megfelelő lemezek lejátszását.

A DVD-lejátszó segítségével az alábbi lemezek játszhatók le (beleértve a CD-R, CD-RW, DVD±R és DVD±RW lemezeket):

- DVD-videó
- Videó CD
- Zenei CD
- MP3 CD
- DivX
- Lemezek JPEG-tartalommal

A doboz tartalma

Ellenőrizze és azonosítsa be a csomag tartalmát:

- Főegység, 1 db
- Második képernyő, 1 db
- Hálózati adapter, 1db, ASUC12E-090080(Philips)
- Gépkocsi adapter, 1 db
- AV kábel, 2 db
- Rögzítőpánt x 2
- Felhasználói útmutató, 1 db
- Gyors áttekintő útmutató, 1 db

A főegység áttekintése

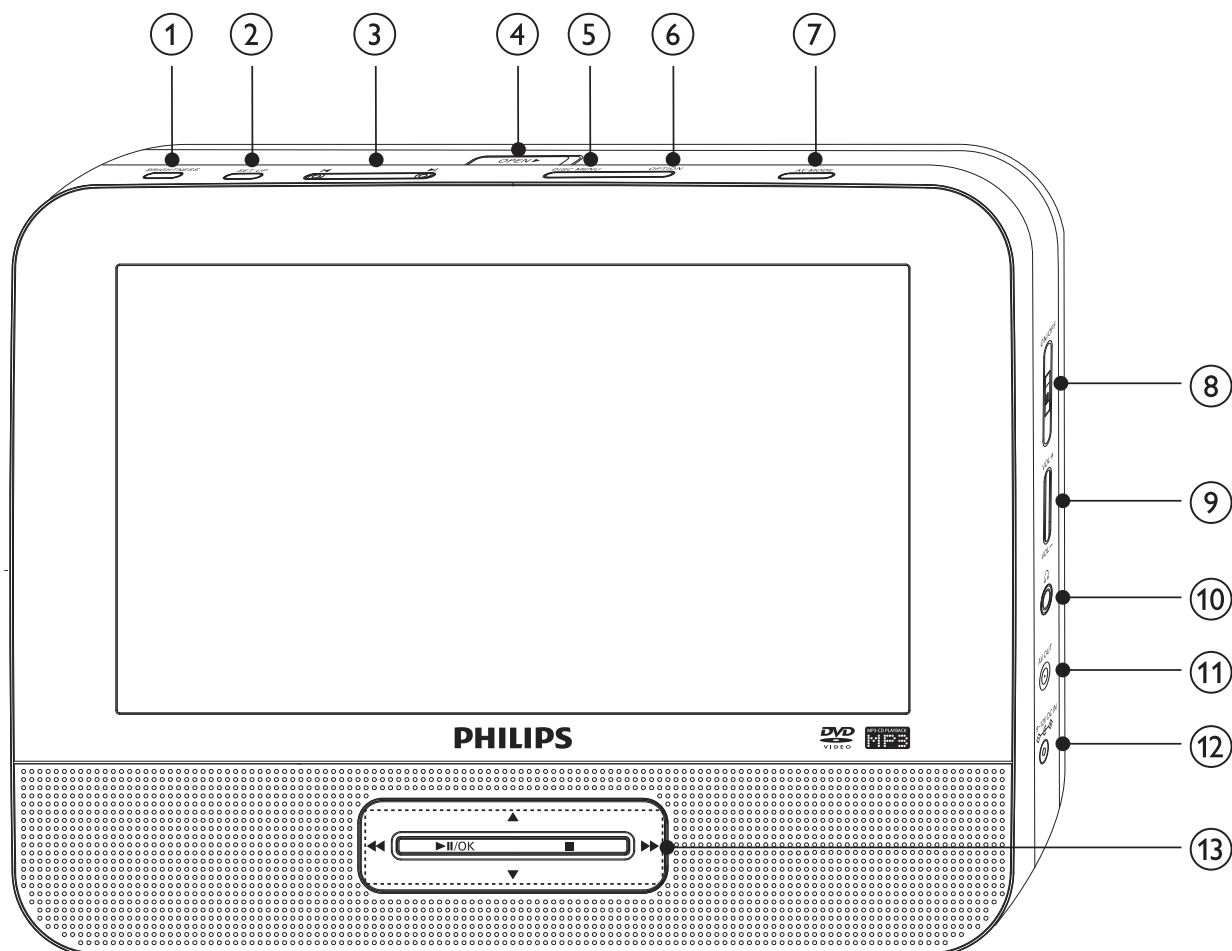

- ① **BRIGHTNESS**
 - A képernyő fényerejének beállítása.
- ② **SETUP**
 - Be- és kilépés a beállítás menübe.
- ③ **◀, ▶**
 - Ugrás az előző vagy a következő címhez, fejezethez vagy számhoz.
- ④ **OPEN ▶**
 - A lemeztartó kinyitása.

- ⑤ **DISC MENU**
- DVD esetén, be- és kilépés a lemez menüjébe.
 - VCD esetén, a PBC (Lejátszásvezérlés) mód be- és kikapcsolása.
 - Visszatérés a menübe VCD 2.0 vagy SVCD-formátumban bekapcsolt PBC-vezérlővel.
- ⑥ **OPTIONS**
- Az aktuális művelet vagy kiválasztás beállításainak megjelenítése.
- ⑦ **AV MODE**
- Váltás az PAL és NTSC mód között.
- ⑧ **ON/OFF**
- A DVD-lejátszó be- és kikapcsolása.
- ⑨ **VOL +/-**
- A hangerő növelése vagy csökkentése.
- ⑩ 
- ,Fejhallgató-csatlakozó
- ⑪ **AV OUT**
- ,Audió/videó kimeneti csatlakozó
- ⑫ **DC IN**
- ,Tápcsatlakozó aljzat
- ⑬ **▲, ▼, ◀, ▶**
- Navigálás a menükben.
- ◀◀, ▶▶**
- Visszafelé/előrefelé keresés különböző sebességeken.
- ▶||/OK**
- Kiválasztás vagy bevitel megerősítése.
 - A lemez lejátszásának indítása, leállítása és folytatása.
-
- Lemez lejátszásának leállítása.

A második képernyő áttekintése

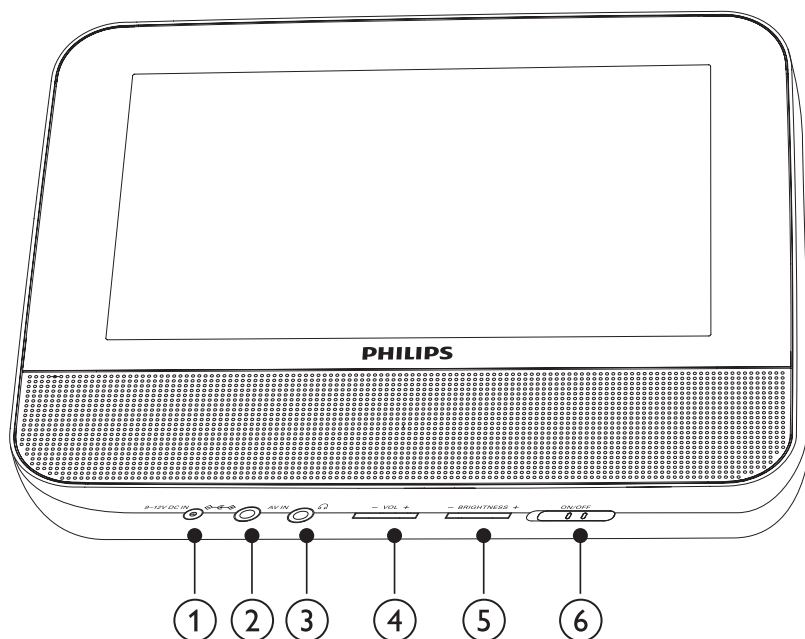

- ① **DC IN**
 - Tápcsatlakozó aljzat
- ② **AV IN**
 - Audio/video bemeneti csatlakozó
- ③ 
 - Fejhallgató-csatlakozó
- ④ **VOL +/-**
 - A hangerő növelése vagy csökkentése.
- ⑤ **BRIGHTNESS +/-**
 - A képernyő fényerejének beállítása.
- ⑥ **OFF/ON**
 - A második képernyő be- és kikapcsolása.

3 Előkészületek



Vigyázat

- A kezelőszerveket csak a jelen felhasználói kézikönyvben leírtaknak megfelelően használja.
- A fejezetben bemutatott műveleteket a megadott sorrendben végezze el.

Ha a Philips ügyfélszolgálatához fordul, szükség lesz a lejátszó típus- és sorozatszámára egyaránt. A típuszám és a sorozatszám a lejátszó alsó részén található. Írja ide a számokat:

Típuszám _____

Gyári szám _____

Előkészítés

A lejátszó autóban való használatához illessze a főegységet és a második képernyőt az elülső ülés fejtámlájára.

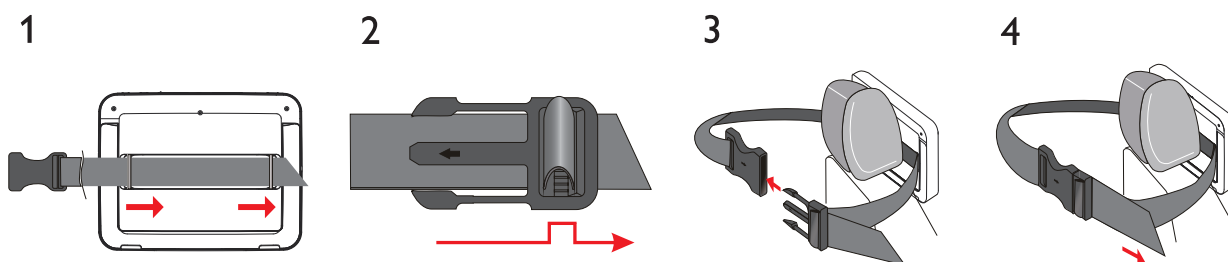

- 1 Húzza a pántot a hurkokon keresztül a főegység hátulján.
- 2 Tartsa a csatot úgy, hogy a nyíl Ön felé nézzen, majd illessze a csatot a pánthoz.
- 3 Helyezze a főegységet a fejtámla hátulsó részéhez, majd szorítsa meg a csatot.
- 4 Húzza a pántot a fejtámlához a főegység biztonsága érdekében.
 - A második képernyő helyére illesztéséhez ismételje meg a fenti lépéseket.

A második képernyő csatlakoztatása.



Vigyázat

- Kapcsolja ki lejátszót, mielőtt csatlakoztatja a második képernyőt.

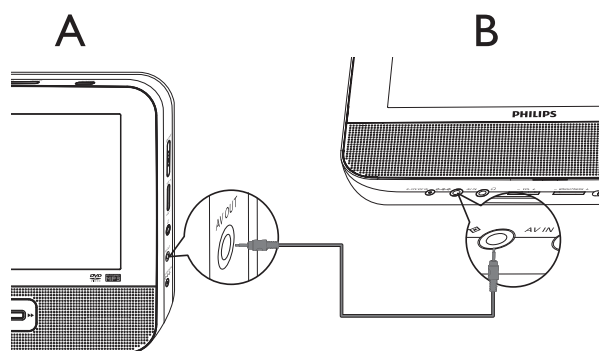

A: főegység; B: második képernyő

1

Csatlakoztassa a mellékelt AV-kábelt

- a főegység **AV OUT** csatlakozójához
- a második képernyő **AV IN** csatlakozójához

Tápellátás létrehozása



Vigyázat

- Fennáll a termék károsodásának veszélye! Győződjön meg arról, hogy a tápfeszültség megegyezik a lejátszó hátoldalán vagy alján feltüntetett feszültséggel.
- Áramütés veszélye! A hálózati adapter kihúzásakor minden esetben a csatlakozódugónál fogva húzza ki azt. Soha ne a kábelt húzza.

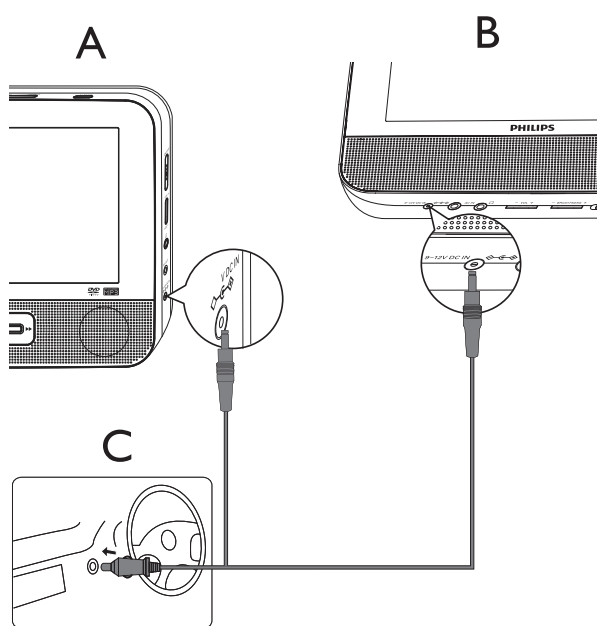

A: főegység; B: második képernyő; C: gépkocsi szivargyújtója

- 1 Illesse az AC-kábel dupla érintkezőjű végének egyikét a főegység **DC IN** bemenetéhez.
- 2 Csatlakoztassa az AC-kábel másik végét a második képernyő **DC IN** bemenetéhez.
- 3 Csatlakoztassa a kábel másik végét a gépkocsi szivargyújtójának aljzatába.

4 A lejátszó használata

Bekapcsolás

- 1 A főegység **ON/OFF** kapcsolóját csúsztassa el az **ON** állásba.
 - A második képernyő bekapcsolásához csúsztassa el annak **OFF/ON** kapcsolóját az **ON** állásba.
-

Válassza ki az OSD nyelvét

Kiválaszthatja a képernyőkijelző szövegének nyelvét.

- 1 Nyomja meg a **SETUP** gombot.
 - ↳ Megjelenik a beállítás menü.
 - 2 Válassza az **[General] > [Language]** lehetőséget.
 - 3 A **▶** gomb lenyomásával választhat ki egy opciót.
 - 4 A megerősítéshez nyomja meg a **OK** gombot.
 - 5 A kilépéshez nyomja meg a **SETUP** gombot.
-

Lemezek lejátszása

- 1 Csúsztassa el az **OPEN ▶** gombot a főegységen.
- 2 Helyezze be a lemezt a címkével felfelé.
- 3 Nyomja lefelé a CD-tároló bezárásához.
 - ↳ A lejátszás automatikusan megkezdődik. Ha nem, nyomja meg a következőt: **▶||/OK**.
 - Menü megjelenésekor válassza ki az egyik elemet, majd a **▶||/OK** gomb megnyomásával indítsa el a lejátszást.
 - A szüneteltetéshez nyomja meg a **▶||/OK** gombot. A lejátszás folytatásához nyomja meg ismét a gombot.
 - A megállításhoz nyomja meg a **■** gombot kétszer.
 - Az előző vagy a következő elem kiválasztásához nyomja meg a **◀|** vagy a **|▶** gombot.
 - Video- vagy audiofelvételen belüli keresés indításához nyomja meg a **◀◀** vagy **▶▶** gombok egyikét.

Lejátszási opciók

- 1 Lejátszás közben nyomja meg az **OPTIONS** gombot a lejátszási opciók kiválasztásához.
- 2 Kövesse a képernyőn megjelenő utasításokat.

5 Beállítások módosítása

A főegység beállítása

A maximális élmény érdekében végezze el a beállítások finomhangolását a **SETUP** segítségével.

- 1 Nyomja meg a **SETUP** gombot.
↳ Megjelenik a beállítási menü.
- 2 A navigációs gombok segítségével válasszon ki egy lehetőséget, majd a **OK** gomb megnyomásával hagyja jóvá a műveletet.

[General]

[Language]	A kijelzőmenü nyelvének kiválasztása
[PBC settings]	A lejátszásvezérlő funkció be- és kikapcsolása.
[Power save]	Az energiatakarékos mód beállítása.
[DivX (VOD)]	DivX regisztrációs kód.
[DivX subtitles]	DivX-felirat nyelvének kiválasztása.
[Parental(DVD)]	A szülői opciók kiválasztása.
[Set password]	A meglévő jelszó módosítása.
[Factory settings]	Gyári beállítások visszaállítása.

[Video]

[LCD Display]	A képernyőkijelzés képoldalarányának beállítása.
[TV standard]	Videokimeneti formátum beállítása a TV-rendszer számára.
[Brightness]	A képernyő fényerejének beállítása.
[Contrast]	A képernyő kontrasztjának beállítása.

[Audio]

[Dolby]	A Dolby kimenet beállítása.
[Version]	A verzióadatok megtekintése.

- 3 A ◀ gomb megnyomásával léphet vissza az előző menübe.
- 4 A kilépéshez nyomja meg a **SETUP** gombot.

A második képernyő beállítása

A második képernyő beállítására is lehetőség van.

- A második képernyő hangerejének beállításához nyomja meg a **VOL -/+** gombot a második képernyőn.
- A második képernyő fényerejének beállításához nyomja meg a **BRIGHTNESS -/+** gombot a második képernyőn.

6 A lejátszó speciális funkciói

Külső eszközök csatlakoztatása



Vigyázat

- A külső eszköz csatlakoztatását lekapcsolt állapotban végezze.

A lejátszó a DVD-k vagy a karaoke élményeinek gazdagításához TV-készülékhez vagy erősítőhöz is csatlakoztatható.

Párosítsa össze az AV-kábel színét a csatlakozók színével (a TV-hez csatlakoztatható AV-kábel nincs mellékelve): a sárga színű kábel a sárga videocsatlakozóba kerül, a piros/fehér kábel pedig a piros/fehér audiocsatlakozókba.

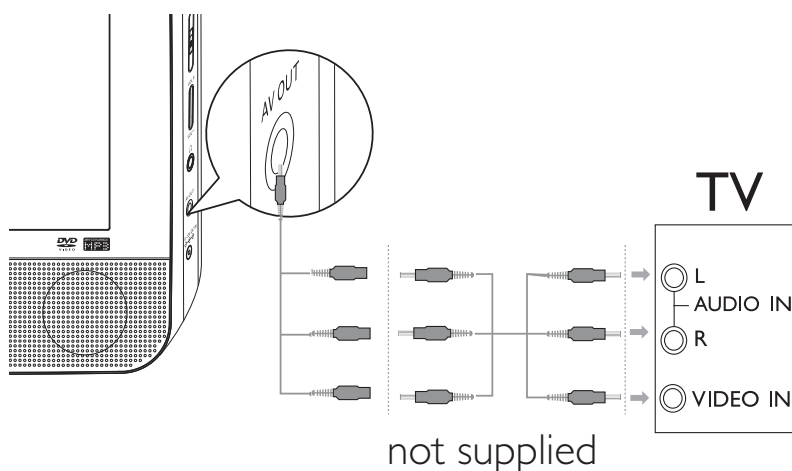

Csatlakoztassa a készüléket az otthoni tápforrásokhoz



Vigyázat

- Fennáll a termék károsodásának veszélye! Győződjön meg arról, hogy a tápfeszültség megegyezik a lejátszó hátoldalán vagy alján feltüntetett feszültséggel.
- Áramütés veszélye! A hálózati adapter kihúzásakor minden esetben a csatlakozódugónál fogva húzza ki azt. Soha ne a kábelt húzza.

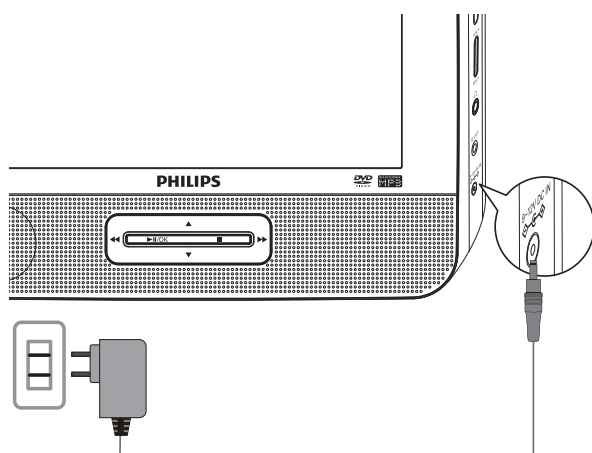

- 1 Csatlakoztassa a hálózati kábelt a
 - a főegység **DC IN** csatlakozójához.
 - a fali aljzathoz.

7 Termékinformáció



Megjegyzés

- A termékinformáció előzetes bejelentés nélkül módosítható.

Méretek

- Főegység	200 x 155 x 39 mm
- Második képernyő	200 x 155 x 21 mm

Tömeg

- Főegység	0,7 kg
- Második képernyő	0,4 kg

Tápegység

Bemenet: 100-240 V 50/60 Hz 0,3 A
Kimenet: 9 V 0,8 A

Áramfogyasztás

9 W

Üzemi hőmérséklettartomány

0-45°C

Lézer hullámhossza

650 nm

Videorendszer

NTSC & PAL

Frekvenciaátvitel

20 Hz-20 KHz \pm 1dB

Jel-zaj arány

\geq 80 dB

Hangtorzítás + zaj

\leq -80 (1 KHz)

Csatornák elkülönítése

\geq 80 dB

Dinamikus tartomány

\geq 80 dB

Hangkimenet (analóg hang)

Kimeneti szint: 2 V \pm 10%

Terhelési impedancia:

10 K Ω

Videokimenet

Kimeneti szint: 1 V_{p-p} \pm 20%

Terhelési impedancia:

75 Ω

8 Hibaelhárítás



Figyelem

- Áramütés veszélye. A lejátszó borítását megbontani tilos.

Ne próbálja önállóan javítani a készüléket, mert ezzel a garancia érvényét veszíti. Ha a lejátszó használata során problémákba ütközik, nézze át az alábbi pontokat, mielőtt szakemberhez fordulna. Ha probléma továbbra is fennáll, regisztrálja a lejátszót, és vegye igénybe a www.philips.com/welcome weboldalon rendelkezésre álló támogatást.

Nincs áram

- Ellenőrizze, hogy a tápkábel mindkét végét megfelelően csatlakoztatta-e.
- Ellenőrizze, hogy van-e feszültség a gépkocsi szivargyújtójában vagy a fali aljzatban.

Nincs hang

- Ellenőrizze, hogy megfelelően csatlakoztatta-e az AV kábelt.

Torzult a kép

- Tisztítsa meg a lemezt. Tiszta, puha és szőszmentes ruhával törölje át a lemezt a középpontjától kifelé haladva.
- Ellenőrizze, hogy a lemez képkimeneti formátuma kompatibilis-e a TV-készülékkel.
- Módosítsa a képkimeneti formátumot a TV-készüléknek vagy műsornak megfelelőre.
- Az LCD képernyő precíziós technológiával készült. Előfordulhat azonban, hogy apró fekete és/vagy fényes pontokat (piros, kék, zöld) lát folyamatosan megjelenni az LCD-kijelzőn. Ez a gyártási folyamat normális következménye, és nem jelez működési hibát.

Nem játszható le a lemez

- Ellenőrizze, hogy a lemezcímke felfelé mutat-e.
- Tisztítsa meg a lemezt. Tiszta, puha és szőszmentes ruhával törölje át a lemezt a középpontjától kifelé haladva.
- A korong is lehet hibás. Ennek ellenőrzéséhez próbáljon lejátszani egy másikat.

A lejátszó melegszik

- A lejátszó burkolata hosszabb használat esetén felmelegedhet. Ez normális jelenség.

MAGYARORSZÁG

Minőségtanúsítás

A garanciajegyen feltüntetett forgalombahozó vállalat a 2/1984. (III.10.) BkM-IpM együttes rendelet értelmében tanúsítja, hogy ezen készülék megfelel a műszaki adatokban megadott értékeknek.

Figyelem! A meghibásodott készüléket beleértve a hálózati csatlakozót is – csak szakember (szerviz) javíthatja. Ne tegye ki a készüléket esőnek vagy nedvesség hatásának!

Garancia

A forgalombahozó vállalat a termékre 12 hónap garanciát vállal.

Névleges feszültség 100 - 240V

Névleges frekvencia.....50/60Hz

Teljesítmény

maximális 9 W

Érintésvédelmi osztály II.

Tömeg

- Főegység0,7 kg

- Második képernyő0,4 kg

Befoglaló méretek

- Főegység
szélesség 200 mm

magasság 155 mm

mélység 39 mm

- Második képernyő

szélesség 200 mm

magasság 155 mm

mélység 21 mm

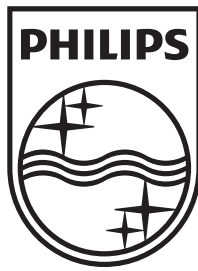

© 2011 Koninklijke Philips Electronics N.V.

All rights reserved.

PD7022_12_UM_Sunplus_V5.0

