

PHILIPS

Bežični zvučnik

4000 Serija

TAX4207



Priručnik za upotrebu

Registrujte svoj proizvod i potražite podršku na
www.philips.com/support

Sadržaj

1	Važna bezbjednosna uputstva	3
	Bezbjednost	3
	Starajte se o svom proizvodu	4
	Starajte se o okruženju	4
	Deklaracija o usklađenosti	5
	Pomoć i podrška	5
	Bezbjednost sluha	5
	Ugrađena njega o bateriji	6
	Zaštitni znaci	6

2	Vaš bežični zvučnik	7
	Šta je u kutiji	7
	Bežični zvučnik	8

3	Početak	10
	Povezivanje sa naponskom mrežom	10
	Uključivanje i isključivanje	11
	Kontrola jačine zvuka	11
	DBB kontrola	11
	Punjenje ugrađene baterije	11
	Promjena svetlosnog efekta	12
	Reprodukcija sa Bluetooth uređaja	13
	Uparivanje za stereo režim	14
	PartyLink režim	15
	Audio reprodukcija putem USB-a	17
	Slušanje eksternog uređaja	17
	Pjevanje preko mikrofona	18
	Vraćanje na fabrička podešavanja	18
	Ažuriranje firmvera putem USB-a	18
	Postavljanje bežičnog zvučnika na nosač	19

4	Specifikacije proizvoda	19
----------	--------------------------------	-----------

5	Rešavanje problema	21
----------	---------------------------	-----------

1 Važna bezbjednosna uputstva

Pročitajte i razumijte sva uputstva prije no što upotrebite proizvod. Ako dođe do oštećenja uslijed nepoštivanja uputstava, garancija neće važiti.

Bezbjednost

Upoznajte ove bezbjednosne simbole



Ovo je aparat **KLASE II**, sa dvostrukom izolacijom i bez uzemljenja.



AC voltaža



Koristite samo naponsku mrežu koja je predstavljena u ovom priručniku.



UPOZORENJE!

Upozorenje: Rizik od strujnoga udara!



Uzvičnik ima za cilj da skrene pažnju korisniku na prisustvo važnih uputstava za rukovanje.

Rizik od strujnoga udara ili izbijanja požara!

- Prije bilo kakvog povezivanja ili mijenjanja povezivanja, vodite računa da svi uređaju budu isključeni iz utičnica u zidu.

- Nikada ne izlažite proizvod ili njegove dodatke kiši ili vodi. Nikada ne stavljajte posude s vodom, poput vaza, blizu proizvoda. Ako se neka tečnost prolje na ili u proizvod, odmah izvucite njegov utikač iz utičnice u zidu. Kontaktirajte Centar za brigu o potrošačima da provjere uređaj prije upotrebe.
- Nikada nemojte stavljati proizvod ili njegove dodatke blizu otvorenog plamena ili drugih izvora toplote, uključujući i direktnu sunčevu svjetlost.
- Nikad nemojte stavljati predmete u ventilacione ili druge otvore na proizvodu.
- Tamo gdje je uređaj isključen putem utikača, uređaj će ostati spreman za rad.
- Isključite uređaj iz utičnice u zidu prije oluje s grmljavinom.
- Kada isključujete strujni kabl, uvijek povlačite za utikač i nikad ne povlačite za kabl.
- Proizvod koristite u tropskoj i/ili umjerenj klimi.

Rizik od kratkog spoja ili izbijanja požara.

- Za identifikaciju naponske mreže, pogledajte pločicu na zadnjem ili donjem dijelu proizvoda.
- Prije no što priključite uređaj utičnicu u zidu, provjerite da li voltaža naponske mreže slaže s vrijednostima odštampanim na zadnjem ili donjem dijelu proizvoda. Nikada ne uključite proizvod u utičnicu u zidu ako postoji razlika u voltaži.

Postoji opasnost od zadobijanja povrede ili oštećenja proizvoda.

- U slučaju postavljanja na zid, ovaj uređaj mora biti bezbijedno postavljen na zid u skladu sa uputstvima za instalaciju. Koristite samo nosač za zid koji ste dobili uz proizvod (ako je primjenjivo). Nepropisno postavljanje na zid može dovesti do nezgoda, povreda ili oštećenja. Ako imate nekih pitanja, kontaktirajte Centar za brigu o potrošačima.
- Nikada nemojte stavljati proizvod ili bilo koje predmete preko strujnih kablova ili preko druge električne opreme.
- Ako je proizvod transportovan na temperaturi ispod 5°C, otpakujte proizvod i sačekajte dok se njegova temperatura ne izjednači sa sobnom temperaturom prije no što ga uključite u utičnicu u zidu.
- Dijelovi ovoga proizvoda mogu biti napravljeni od stakla. Pažljivo rukujte da biste izbjegli povredu ili oštećenje.

Rizik od pregrijavanja!

- Nikad ne instalirajte ovaj proizvod u skućenom prostoru. Uvijek ostavite najmanje deset centimetara sa svih strana proizvoda zarad ventilacije. Vodite računa da zavjese ili drugi predmeti ne prekrivaju ventilacione otvore na proizvodu.



Napomena

- Oznaka sa podacima nalazi se na dnu uređaja ili na njegovom zadnjem dijelu.

Starajte se o svom proizvodu

Za čišćenje proizvoda koristite samo krpe od mikrofibera.

Starajte se o okruženju

Odložite na otpad stari proizvod i baterije



Ovaj proizvod je konstruisan i proizveden od materijala visokog kvaliteta i komponenti koje se mogu reciklirati i ponovno koristiti.



Ovaj simbol na proizvodu znači da je proizvod usklađen s Evropskom direktivom 2012/19/EU.



Ovaj simbol na proizvodu znači da proizvod sadrži baterije usklađene s Evropskom direktivom 2013/56/EU, koje se ne mogu odlagati na otpad sa uobičajenim kućnim otpadom. Informišite se o loklanom sistemu odvojenog sabiranja električnih i elektronskih proizvoda i baterija. Poštujte lokalna pravila i nikad nemojte odlagati ovaj proizvod i baterije sa uobičajenim kućnim otpadom. Ispravno odlaganje starih proizvoda i baterija pomaže sprječavanje negativnih posljedica na okruženje i ljudsko zdravlje.

Deklaracija o usklađenosti

Ovaj proizvod je usklađen sa zahtjevima Evropske komisije u pogledu radio-interferencije.

Ovim, MMD Hong Kong Holding Limited izjavljuje da je proizvod u skladu s osnovnim zahtjevima i drugim relevantnim odredbama RED direktive 2014/53/EU i UK Radio Equipment Regulations SI 2017 No 1206. Deklaraciju o usklađenosti možete naći na www.philips.com/support.

Pomoć i podrška

Za dodatnu online podršku, posjetite www.philips.com/support za:

- preuzimanje priručnika i vodič za brz start
- gledanje video tutorijala (dostupno samo za pojedine modele)
- nalaženje odgovora za često postavljana pitanja (FAQ)
- pošaljite nam vašem pitanje putem e-maila
- razgovarajte sa našim predstavnikom za podršku.

Slijedite uputstva na sajtu da odaberete svoj jezik, a potom unesite šifru vašeg modela.

Alternativno, možete kontaktirati i Centar za brigu o potrošačima u vašoj zemlji. Prije poziva, zabilježite broj modela i serijski broj vašeg proizvoda. Te informacije možete naći na zadnjem ili donjem dijelu vašeg proizvoda.

Bezbijednost sluha



Slušajte umjereno jako

- Kako ustanoviti bezbijedan nivo jačine zvuka. Slušajte razumno dugo vremena. Preglasno korišćenje slušalica može oštetiti vaš sluh. Ovaj proizvod može proizvesti zvuke tolike jačine u decibelima da može dovesti do gubitka sluha kod normalne osobe, čak i pri izloženosti kraćoj od jednoga minuta. Veća jačina u decibelima je za one osobe koje su možda već doživjele određeno oštećenje sluha.
- Zvuk može biti varljiv. Tokom vremena vaš sluh se navikava na veću jačinu zvuka. Zato, nakon dužega slušanja, ono što vam se čini „normalno“, zapravo može biti preglasno i štetno po vaš sluh. Da biste se zaštitili od ovoga, podesite jačinu zvuka na bezbedan nivo, prije no što se vaše uši naviknu i ostavite jačinu zvuka na tom nivou.

Kako ustanoviti bezbijedan nivo jačine zvuka

- Podesite kontrolu jačine zvuka na niži nivo.
- Polako pojačavajte zvuk dok ga ne čujete prijatno i jasno, bez izobličenja.

Slušajte razumno dugo vremena

- Produžena izloženost zvuku, čak i pri bezbijednim nivoima, takođe može dovesti do gubitka sluha.
- Starajte se da svoju opremu koristite razumno i pravite odgovarajuće pauze.

- **Postarajte se da poštujuete ova uputstva kada koristite slušalice.**
- Slušajte na razumnoj jačini zvuka, razuman vremenski period.
- Vodite računa da ne pojačavate zvuk kako vam sluh prilagođava.
- Ne pojačavajte zvuk toliko da ne možete čuti šta se dešava oko vas.
- Trebalo bi da budete oprezni ili da privremeno prekinete slušati kad se nađete u potencijalno rizičnoj situaciji.

Ugrađena njega o bateriji

- Baterija se može puniti i prazniti stotinama puta, ali će se jednom ipak istrošiti.
- Ako se ne koristi, i potpuno napunjena baterija će se isprazniti nakon nekog vremena.
- Ostavljanje proizvoda na zagrejanim ili hladnim mjestima, poput zaključanih auta tokom ljeta ili zime, smanjiće kapacitet i trajanje baterije.
- Uvijek se trudite da čuvate vaš uređaj u svježem okruženju bez vlage, na temperaturi ispod 32°C. Proizvod čija je baterija zagrijana ili hladna možda privremeno neće raditi, čak iako je baterija potpuno napunjena. Radna sposobnost baterije je pogotovo ograničena na temperaturama ispod tačke smrzavanja.

Zaštitni znaci



The Bluetooth® naziv i logo su registrovani zaštitni znaci u vlasništvu Bluetooth SIG, Inc. i svaka upotreba tih oznaka kod MMD Hong Kong Holding Limited obavljena je pod licencom. Ostali registrovani zaštitni znaci i nazivi pripadaju njihovim vlasnicima.

FCC informacija

NAPOMENA: Ova je oprema testirana i utvrđeno je da je usklađena s ograničenjima koja važe za digitalne uređaje Klase B, u skladu sa Odijeljkom 15 FCC pravila. Ova su ograničenja konstruisana da pruže razumnu zaštitu od štetnih interferencija unutar kućne naponske mreže. Ova oprema generiše, koristi i može zračiti radio-frekvencijsku energiju i, ako nije instalirana i korištenja u skladu sa uputstvima, može dovesti do štetne interferencije kod radio komunikacije.

Ipak, ne postoji garancija da se interferencije neće pojaviti u pojedinim elektro-instalacijama. Ako ova oprema ipak izazove štetne interferencije sa radio i TV prijemom, što se može ustanoviti isključivanjem i uključivanjem ove opreme, onda predložimo korisniku da pokuša da ispravi interferencije jednom ili više od sljedećih mjera:

- Reorijentacija ili relokacija prijemne antene.
- Povećajte razmak između opreme i prijemnika.
- Uključivanje opreme u utičnicu različitu od one u koju je uključen prijemnik.
- Zatražite pomoć od prodavca ili iskusnog radio/TV mehaničara.

IC-Kanada: CAN ICES-003(B)/NMB-003(B)

Ovaj uređaj koristi predajnik(e) / prijemnik(e) koji se mogu slobodno koristiti, u skladu sa standardnim radio specifikacijama Odseka za inovaciju, nauku i ekonomski razvoj Kanade. Funkcionisanje je predmet sljedeća dva uslova:

- 1 Ovaj uređaj ne može izazvati interferencije.
- 2 Ovaj uređaj mora prihvatiti bilo koje interferencije, uključujući i interferencije koje mogu dovesti do neželjenog rada uređaja.

Avis d'Industrie Canada : CAN ICES-003(B)/NMB-003(B)

L'émetteur/récepteur exempt de licence contenu dans le présent appareil est conforme aux CNR d'Innovation, Sciences et Développement économique Canada applicables aux appareils radio exempts de licence. L'exploitation est autorisée aux deux conditions suivantes :

- 1 L'appareil ne doit pas produire de brouillage ;
- 2 L'appareil doit accepter tout brouillage radioélectrique subi, même si le brouillage est susceptible d'en compromettre le fonctionnement.

FCC&IC Upozorenje:

- Ova oprema treba biti instalirana i treba raditi na minimalnoj razdaljini od 20 cm od radiatora i vašega tijela
- Promjene ili modifikacije ovoga uređaja koje nije izričito odobrila strana odgovorna za usklađenost mogu dovesti do uskraćivanja prava korištenja ove opreme.

2 Vaš bežični zvučnik

Čestitamo vam kupovinu i želimo vam dobrodošlicu u Philips! Da biste u potpunosti imali koristi od podrške koj nudi Philips, registrujte svoj bežični zvučnik na www.philips.com/support.

Šta je u kutiji

Provjerite i prepoznajte stavke u pakovanju:

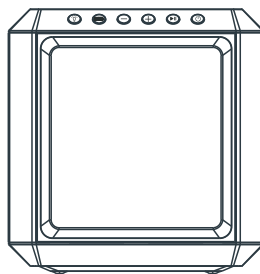







Bežični zvučnik x 1



Strujni kabl * x 1

- Broj strujnog kabla i vrsta utičnice zavise od regiona.

 CCC	 UL	 VDE BS	 VDE BS SAA	 BIS	 SNI	 TISI
Za Kinu TAX4207/93	Za SAD/Kanadu TAX4207/37	Za Evropu i Sjevernu Ameriku TAX4207/10	Za Aziju TAX4207/98	Za Indiju TAX4207/94	Za Indoneziju TAX4207/70	Za Tajland TAX4207/67



Skraćeni priručnik x 1



Garantni list x 1



Bezbijednosni list x 1

- Slike, ilustracije i crteži u ovom priručniku služe samo kao referenca. Stvarni proizvod može se razlikovati.

Bežični zvučnik

Ovaj odjeljak uključuje pregled bežičnog zvučnika

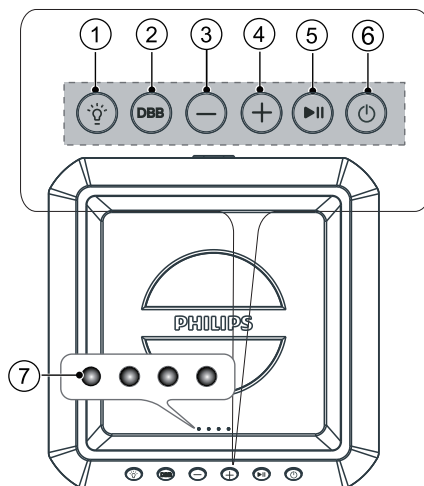

- ① **Svjetlo taster**
 - Pritisnite da biste promijenili režim svjetla zvučnika.
 - Pritisnite i zadržite na tri sekunde da promijenite jačinu svjetla zvučnika.
- ② **DBB taster**
 - Podešavanje basova.
- ③ **Jačina zvuka – taster**
 - Smanjite jačinu zvuka.
- ④ **Jačina zvuka + taster**
 - Povećajte jačinu zvuka.
- ⑤ **Reprodukcija/Pauziranje taster**
 - Start, pauza ili nastavak reprodukcije.
 - Pritisnite i zadržite na tri sekunde da pređete na sljedeću numeru.
- ⑥ **Mirovanje-Uključeno taster**
 - Pritisnite i zadržite na tri sekunde da uključite/isključite uređaj.
 - Pritisnite da provjerite status baterije

7 LED indikator

- Indikator nivoa baterije
- Status funkcije

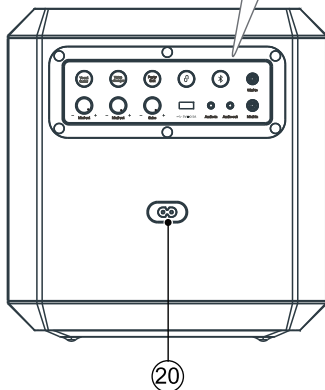
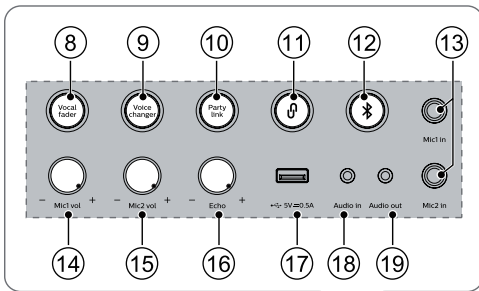

8 Dugme Vocal fader

(regulatora jačine glasa)

- Ponavljajte pritiskanje da biste uključili ili isključili regulator jačine glasa.

9 Dugme Voice changer

(promjenu glasa)

- Ponavljajte pritiskanje da promijenite različite visine glasa: Ženski glas / Muški glas / Dječiji glas / Normalni efekt

10 Dugme Party link (PartyLink)

- Pritisnite da uđete u PartyLink uparivanje.

11 Dugme za uparivanje pravog bežičnog stera

- Pritisnite da uđete u režim uparivanja pravog bežičnog stera
- Radi samo kada imate dva identična zvučnika

12 Dugme za Bluetooth / uparivanje

- Prebacuje u Bluetooth režim.
- Pritisnite i zadržite da aktivirate funkciju uparivanja u Bluetooth režimu ili da diskonektujete postojeći upareni Bluetooth uređaj.

13 Mic1 in / Mic2 in

(Ulazi za Mik1 / Mik2) utičnica

- Povežite mikrofona (nije dio kompleta) u Mic1 / Mic2 ulaze na uređaju.

14 Dugme za Mic1 vol +/-

(Mik1 jačinu +/-)

- Podešava jačinu mikrofona

15 Dugme za Mic2 vol +/-

(Mik2 jačinu +/-)

- Podešava jačinu mikrofona

16 Dugme za Echo +/- (Eho +/-)

- Podešava nivoa eha na mikrofona.

LED	Funkcija	Boja
LED1	DBB	Puna žuta
	Mirovanje	Puna crvena
LED2	Regulator jačine glasa	Puna bijela
LED3	Bluetooth	Treperi ili puna plava
	Uparivanje pravog bežičnog stera	Treperi plavo-bijelo
	PartyLink povezan	Puna bijela
	Promjena glasa	Puna zelena
LED4	PartyLink uparivanje	Treperi zeleno-bijelo

- ⑰ **USB utičnica (5V, 0,5A)**
 - Priključite USB uređaj da reprodukujete muziku.
 - Ažurirajte softver ovog proizvoda.
- ⑱ **Audio in (Audio ulaz) utičnica**
 - Audio ulaz za, na primer, MP3 plejer (3,5 mm utičnica)
- ⑲ **Audio out (Audio izlaz) utičnica**
 - Povežite audio kabl (nije dio kompleta) preko Audio out uređaja sa audio ulazom na spoljnom uređaju i uređaj će odmah poslati zvuk spoljnom uređaju.
- ⑳ **AC naponska mreža**
 - Povezuje sa naponskom mrežom

3 Početak

Prije prvog korištenja uređaja ili ako uređaj niste koristili duže vrijeme, napunite bateriju do kraja.

Napomena

- Za identifikaciju naponske mreže, pogledajte pločicu na zadnjem ili donjem dijelu proizvoda.
- Prije bilo kakvog povezivanja ili mijenjanja povezivanja, vodite računa da svi uređaju budu isključeni iz utičnica u zidu.

Povezivanje sa naponskom mrežom

UPOZORENJE!

- Rizik od oštećenja proizvoda! Provjerite da li voltaža naponske mreže odgovara voltaži odštampanoj na zadnoj ili donjoj strani proizvoda.
- Rizik od strujnoga udara! Kada isključujete kabl iz naponske mreže, uvijek vucite utikač. Nikad nemojte vući kabl.
- Prije povezivanja strujnog kabla, provjerite jeste li povezali sve ostalo što je potrebno.

Uključite strujni kabl u **AC in~** (AC ulaz) utičnicu na bežičnom zvučniku, pa tek onda u naponsku mrežu.

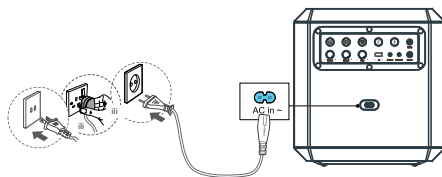

Broj strujnog kabla i vrsta utičnice zavise od regiona.

Uključivanje i isključivanje

Pritisnite i zadržite  taster na tri sekunde da uključite/isključite uređaj.

Napomena

- Zvučnik će se automatski isključiti nakon 15 minuta ako niko ne rukuje njime ili nema muzike.

Kontrola jačine zvuka

Prisnite **+/-** taster da povećate ili smanjite jačinu zvuka.

Savjet

- Prilikom podešavanja jačine zvuka, bijela svetlost na zvučniku će se pojačavati ili smanjivati tri sekunde.
- Kada jačina zvuka dostigne najviši nivo, bijela svetlost na zvučniku će maksimalno svjetleti tri sekunde.
- Kada jačina zvuka dostigne najniži nivo, bijela svetlost na zvučniku će se isključiti na tri sekunde.

DBB kontrola

Kratko pritisnite **DBB** taster da uključite DBB (bas) nivo.

Funkcija	LED1 (Žuto)
DBB1	LED1 zatrperi jednom, zatim svijetli punim svjetlom
DBB2	LED1 zatrperi dvaput, zatim svijetli punim svjetlom
DBB isključen	LED1 isključen

Punjenje ugrađene baterije

Uključite strujni kabl da napunite ugrađenu bateriju. Indikator baterije će treperiti na različite načine da bi ukazao na status punjenja.

Napomena

- Četiri indikatora na uređaju će se isključiti 15 sekundi nakon što baterija bude potpuno napunjena

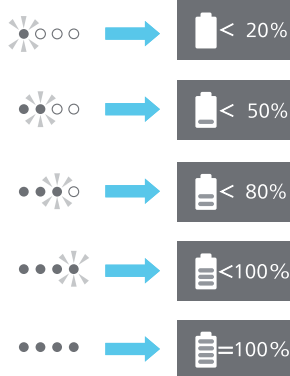
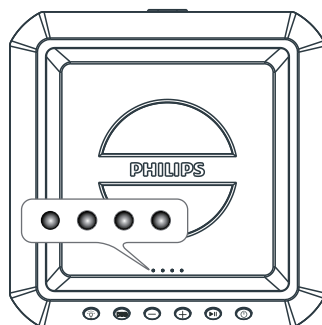

- Zvučnik je konstruisan sa pametnom funkcijom provjere napunjenosti baterije.
- Kada zvučnik nije na punjenju, pritisnite  taster da se prikaže nivo napunjenosti baterije na LED indikatorima.

Napomena

- Kada je nivo napunjenosti nizak, svi LED indikatori će simultano treperiti i začuće se kratak ton.

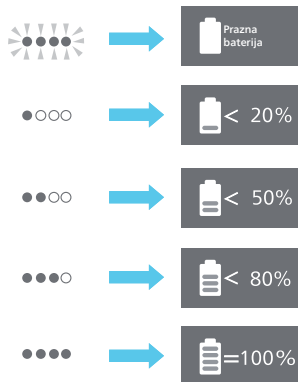
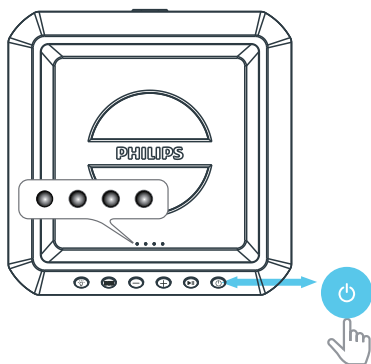

Promjena svetlosnog efekta

Uključivanje ili isključivanje svjetla na zvučniku

- 1 Kada je zvučnik uključen, pritisnite  (Svjetlo) taster više puta bez prestanka da promijenite režime svjetla zvučnika.

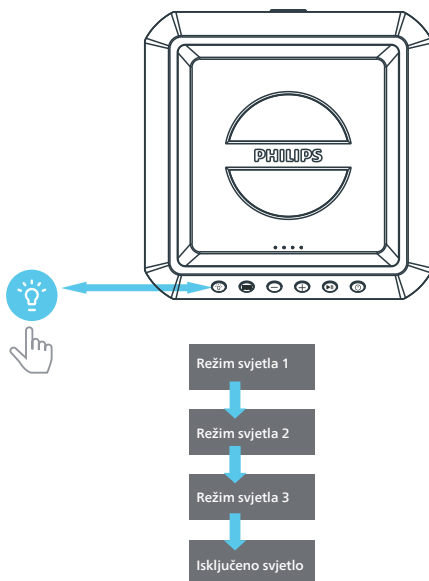

Reprodukcija sa Bluetooth uređaja

Ovaj uređaj može reprodukovati muziku sa vašeg Bluetooth uređaja kroz sistem putem Bluetooth-a.



Napomena

- Bluetooth uređaj koji podržava Bluetooth profile A2DP, AVRCP i Bluetooth verzije 5.0 + EDR.
- Maksimalni radni domet između bežičnog zvučnika i Bluetooth uređaja je oko 30 metara.
- Plejer će se takođe isključiti kada vaš uređaj bude van operativnog opsega.
- Kompatibilnost sa svim Bluetooth uređajima nije garantovana.

LED3 Status Status



Treperavo plavo	<ul style="list-style-type: none">• Spremno za uparivanje• Povezivanje sa posljednjim povezanim uređajem
Puno plavo	Povezano

- 1 Pritisnite  dugme da prebacite bežični zvučnik u Bluetooth režim rada.
 - » LED indikator (LED3) i svjetlost na zvučniku će treperiti plavo.
- 2 Na Bluetooth uređaju, uključite Bluetooth, potražite i odaberite **Philips TAX4207** da biste započeli povezivanje.
 - » Tokom povezivanja, LED indikator (LED3) i svjetlost na zvučniku treperiće plavo.
- 3 Sačekajte dok ne začujete glasovni kratki zvuk sa bežičnog zvučnika.
 - » Pošto zvučnik bude povežen, LED indikator (LED3) i zvučnik će svijetliti punom plavom bojom.
- 4 Odaberite i reprodukujte audio zapise ili muziku preko vašeg Bluetooth uređaja.

Taster	Akcija
Kratak pritisak 	Start, pauza ili nastavak reprodukcije.
Dug pritisak 	Preskoči na sljedeću numeru.

- 5 Da izađete iz Bluetooth-a, možete:
 - Prebaciti uređaj na drugi izvor.
 - Onemogućiti funkciju na vašem Bluetooth uređaju. Ili stavite vaš Bluetooth uređaj van operativnoga dometa. Nakon glasovnog kratkog tona, Bluetooth uređaj više neće biti povezan sa uređajem.
 - Pritisnite i zadržite  dugme dok LED indikator ne zatreperi plavo.

Napomena

- Da prekinete veze s uređajem, pritisnite i zadržite  na tri sekunde dok LED indikator brzo ne zatreperi plavom bojom.
- Kada god da uključite zvučnik, on će uvijek automatski pokušavati da se ponovo poveže sa prethodnim uređajem sa kojim se povezo.
- Prije povezivanja sa drugim Bluetooth uređajem, prvo prekinite vezu sa trenutnim uređajem.
- Kada je Bluetooth uređaj van validnog dometa Bluetooth-a, uređaj će automatski prekinuti vezu.
- Pritisnite i zadržite  dugme na uređaju na osam sekundi da prekinete vezu sa trenutnim uređajem i izbrisate informaciju o Bluetooth uparivanju.

Kontrola više uređaja

Ovaj proizvod podržava funkciju kontrole više uređaja i može biti povezan sa dva Bluetooth uređaja u isto vrijeme.

- Začuje se kratak zvučni signal kada se drugi Bluetooth uređaj poveže sa bežičnim zvučnikom.
- Kada je prvi Bluetooth uređaj na pauzi ili je prekinuta veza s njim, drugi Bluetooth uređaj može reprodukovati svoj audio preko bežičnog zvučnika.

- Dolazni pozivi imaju prioritet nad reprodukcijom muzike, bez obzira je li riječ o prvom ili drugom uređaju.

Napomena

- U režimu uparivanja pravog bežičnog stera ili PartyLink režimu, kontrola više uređaja nije podržana.



Uparivanje za stereo režim

Dva zvučnika mogu biti međusobno uparena za dobijanje stereo zvuka.

Napomena

- Uparivanje pravog bežičnog stera radi samo kada je riječ o dva identična bežična zvučnika (Philips TAX4207)



Ručno odaberite glavni zvučnik

- 1 Pritisnite i zadržite  taster na tri sekunde da uključite oba zvučnika i uđete u režim Bluetooth uparivanja.
 - » LED indikator (LED3) na oba zvučnika će zatreperiti plavo.
- 2 Odaberite jedan zvučnik za glavni i povežite ga preko Bluetooth-a.
 - » LED3 na glavnom zvučniku će svjetleti punom plavom bojom kada Bluetooth veza bude uspostavljena.
- 3 Pritisnite i zadržite  dugme za uparivanje stereo režima na oba zvučnika na tri sekunde da biste ušli u režim stereo uparivanja.
 - » LED3 će naizmenično treperiti plavo i bijelo na oba zvučnika.
- 4 Po uspostavljanju stereo veze, začujete kratak glasovni signal.

- » LED3 će svjetleti punom plavom bojom na oba zvučnika.

- 5 Da biste izašli iz stereo uparivanja, pritisnite i zadržite  dugme na bilo kojem zvučniku.

Automatski odabir glavnoga zvučnika

- 1 Pritisnite i zadržite  taster na dodir na tri sekunde da uključite oba zvučnika.
 - » LED indikator (LED3) na oba zvučnika će zatreperiti plavo.
- 2 Pritisnite i zadržite  dugme za uparivanje stereo režima na oba zvučnike na tri sekunde da uđete u režim stereo uparivanja.
 - » Prvi zvučnik koji uđe u režim stereo uparivanja je glavni zvučnik, a LED3 na glavnom zvučniku će sijati punom plavom bojom.
 - » Nivo jačine zvuka, status reprodukcije/pauze na dopunskom zvučniku će se sinhronizovati sa glavnim zvučnikom nakon povezivanja stereo režima.
- 3 Da biste izašli iz stereo uparivanja, pritisnite i zadržite  dugme na bilo kojem zvučniku.

Napomena

- Tokom režima stereo uparivanja i glavni i dopunski zvučnik će se automatski vratiti u prethodno stanje nakon jednoga minuta ako nema rukovanja korisnika ili uparivanje nije bilo uspješno.

Rukovanje reprodukcijom u režimu stereo uparivanja

Kada je uspostavljena veza stereo uparivanja, dopunski zvučnici će sinhronizovati sa glavnim zvučnikom svoje niže navedene funkcije.

- Svetlosni efekti
- Nivo jačine zvuka
- Reprodukcijska/pauza
- DBB (bas) nivo

Tasteri i rukovanje	Akcija
Pritisnite ► taster na bilo kojem zvučniku	Reprodukcija/pauza na oba zvučnika
Pritisnite Jačina zvuka +/– taster na bilo kojem zvučniku	Povećava ili smanjuje jačinu zvuka na oba zvučnika
Pritisnite DBB taster na bilo kojem zvučniku	Promena DBB postavi na oba zvučnika
Pritisnite i zadržite ⏻ taster na bilo kojem zvučniku na tri sekunde	Isključivanje oba zvučnika
Pritisnite i zadržite ⏻ taster na bilo kojem zvučniku na tri sekunde dok je u režimu mirovanja.	Uključite odabrani zvučnik i udete u režim ponovnog stereo uparivanja
Pritisnite ⚙ taster na bilo kojem zvučniku	Promjena režima svjetla na oba zvučnika
Pritisnite i zadržite ⚙ taster na bilo kojem zvučniku na tri sekunde	Promjena jačine svjetla na svim zvučnicima
Pritisnite i zadržite ⏮ dugme na bilo kojem zvučniku na tri sekunde	Izlazak iz režima stereo uparivanja

PartyLink režim

Zvučnik može povezati do 50 bežičnih zvučnika i istovremeno reprodukovati zvuk na njima.

Ulazak u režim PartyLink

- 1 Pritisnite i zadržite ⏻ taster na tri sekunde da uključite bežične zvučnike i udete u režim Bluetooth uparivanja
 - » LED indikator (LED3) na oba zvučnika će zatreperiti plavo.
- 2 Odaberite jedan zvučnik za glavni i povežite ga preko Bluetooth-a.
 - » LED3 na glavnom zvučniku će svjetleti punom plavom bojom kada Bluetooth veza bude uspostavljena.
- 3 Pritisnite i zadržite **PartyLink** dugme na svim zvučnicima na tri sekunde da udete u režim PartyLink uparivanja.
 - » LED4 naizmenično svijetli zeleno i bijelo na svim zvučnicima.
- 4 Kada je uspostavljena PartyLink veza, začujete kratak glasovni ton.
 - » LED3 na dopunskim zvučnicima će zasijati punom bijelom.
 - » LED4 će nastaviti da treperi naizmenično zeleno i bijelo na glavnom zvučniku.
 - » Jačina zvuka, status reprodukcije/pauza, režim svjetla u dopunskim zvučnicima biće sinhronizovana sa glavnim zvučnikom nakon uspostavljanja PartyLink veze.
- 5 Pritisnite i zadržite **PartyLink** dugme na glavnom zvučnikom Sada će svi zvučnici izaći iz PartyLink režima



Napomena

- Tokom režima PartyLink uparivanja, dopunski zvučnici će se automatski vratiti u prijethodno stanje nakon jednog minuta ako nema rukovanja korisnika ili PartyLink uparivanje nije bilo uspješno.
- Nema isteka vremena na glavnom zvučniku.

PartyLink između TAX4207 i TAX7207

Možete povezati TAX4207 sa drugim bežičnim zvučnikom TAX7207, budući da oba modela imaju PartyLink funkciju.

Kada je PartyLink povezan, dopunski zvučnici će sinhronizovati sa glavnim zvučnikom dolje navedene funkcije.

- Nivo jačine zvuka
- Reprodukcijska/pauza
- DBB (bas) nivo

Rukovanje PartyLink reprodukcijom

Kada je PartyLink povezan, dopunski zvučnici će sinhronizovati sa glavnim zvučnikom dolje navedene funkcije.

- Svetlosni efekti
- Nivo jačine zvuka
- Reprodukcijska/pauza
- DBB (bas) nivo

Tasteri i rukovanje	Akcija
Pritisnite ► taster na glavnom zvučniku	Reprodukcija/pauza muzike na svim povezanim zvučnicima
Pritisnite Jačina zvuka +/– taster na glavnom zvučniku	Pojačavanje ili utišavanje zvuka na svim povezanim zvučnicima

Tasteri i rukovanje	Akcija
Pritisnite DBB taster na glavnom zvučniku	Promjena DBB postavi na svim zvučnicima
Pritisnite i zadržite taster za uključivanje na glavnom zvučniku na tri sekunde	Isključivanje glavnom zvučnika, svi dopunski zvučnici napuštaju PartyLink režim
Pritisnite i zadržite taster na odabranom dopunskom zvučniku na tri sekunde	Isključivanje odabranog dopunskog zvučnika. Ne utiče na glavni zvučnik i ostale dopunske zvučnike
Pritisnite i zadržite taster na odabranom zvučniku u stanju mirovanja	Uključivanje odabranog zvučnika i ponovno pritiskanje PartyLink tastera za ulazak u PartyLink režim.
Pritisnite taster na glavnom zvučniku	Promjena režima svjetla na svim povezanim zvučnicima.
Pritisnite taster na dopunskim zvučnicima	Nema promjene svjetla na svim povezanim zvučnicima
Pritisnite i zadržite taster na glavnom zvučniku na tri sekunde	Promjena jačine svjetla na svim zvučnicima
Pritisnite PartyLink taster na odabranom dopunskom zvučniku	Prekid veze sa glavnim zvučnikom na odabranom dopunskom zvučniku
Pritisnite i zadržite PartyLink taster na glavnom zvučniku na tri sekunde	Prekid veze na svim zvučnicima i izlazak iz PartyLink režima

Audio reprodukcija putem USB-a

Uživajte u zvuku sa USB memorijskog uređaj, poput MP3 plejera, USB memorije itd.

Napomena

- Provjerite ima li USB uređaj audio sadržaje koji se mogu reprodukovati u podržanim formatima. Podržani formati: MP3, WAV, WMA, FLAC. FLAC format audio ne podržava brzinu protoka preko 16.
- Uređaj podržava USB od maksimalno 128 GB i formate FAT16/FAT32/exFAT.
- Podrška USB porta: 5V === 0,5A.

1 Priključite USB uređaj.

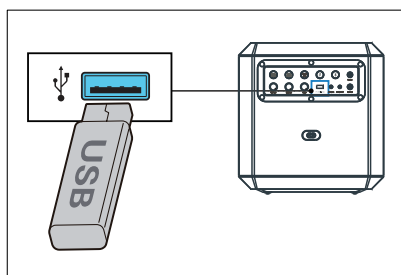

- » Uređaj će se automatski prebaciti u USB režim i reprodukovati audio.

Slušanje eksternog uređaja

Na ovom proizvodu možete slušati eksterni audio uređaj, kao što je MP3 plejer.

Reprodukcija sa MP3 plejera

- 1 Povežite audio kabl (nije dio kompleta) sa 3,5 mm konektorom na oba kraja:
 - **Audio in** utičnicu na uređaju.
 - Utičnicu za slušalice na MP3 plejeru.

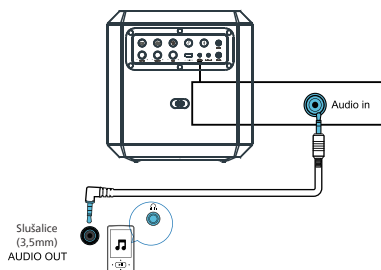

- » Uređaj se automatski prebaciti u režim Audio ulaza.

- 2 Reprodukujte audio sam MP3 plejera (provjerite u njegovom priručniku)

Audio izlaz

Ovaj uređaj ima Audio out utičnicu. Možete poslati analogni stereo audio signal na eksterne uređaje, poput aktivnog zvučnika.

Povežite audio kabl (nije dio kompleta) preko Audio out uređaja sa audio ulazom na spoljnom uređaju i uređaj će odmah poslati zvuk spoljnom uređaju.

Pjevanje preko mikrofona

Podešavanje nivoa jačine mikrofona

Uključite mikrofona (nije dio kompleta) u **Mic in** utičnicu na uređaju i podesite jačinu mikrofona okretanjem dugmeta **Mic vol.**

I uživajte u karaoke pjevanju!

Podešavanje eha

Podesite nivo eha na željeni nivo okretanjem dugmeta **Echo.**

Regulator jačine glasa

Pritisnite dugme **Vocal fader** da uključite ili isključite regulator jačine glasa.

Promjena glasa

Pritisnite dugme **Voice changer** na panelu da prebacite između različitih tonova glasa: Ženski glas / Muški glas / Dječiji glas / Normalni glas

Vraćanje na fabrička podešavanja

Resetovanje uređaja na osnovne postavke.

- 1 Uključite bežični zvučnik, pritisnite i zadržite **+** i dugmad **▶||** na deset sekundi.
 - » Time će bežični zvučnik biti resetovan i preći u režim mirovanja.
 - » LED koji označava kapacitet baterije će zasvijetleti triput.

Ažuriranje firmvera putem USB-a

- 1 Provjerite postoji li najnovija verzija firmvera na www.philips.com/support. Potražite vaš model i kliknite na „**Softver i drajveri**“.

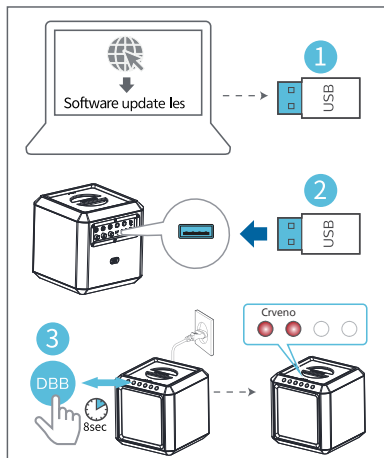

- 2 Kopirajte fajlove za ažuriranje softvera na USB memoriju i priključite USB memoriju na uređaj
- 3 Pritisnite i zadržite taster **DBB** na osam sekundi dok je uključen strujni kabl.

LED1/2 (crveno)	Status
Puno svjetlo	Ulazak u režim ažuriranja
Brzo treperenje	Pokretanje ažuriranja
LED isključen	Ažuriranje je završeno i uređaj je restartovan

Postavljanje bežičnog zvučnika na nosač

- 1 Uklonite poklopac sa donjeg dijela bežičnog zvučnika (molimo sačuvajte poklopac).
- 2 Podignite zvučnik na tronožac za zvučnik (prodaje se odvojeno).
- 3 Podesite tronožac na odgovarajuću visinu.

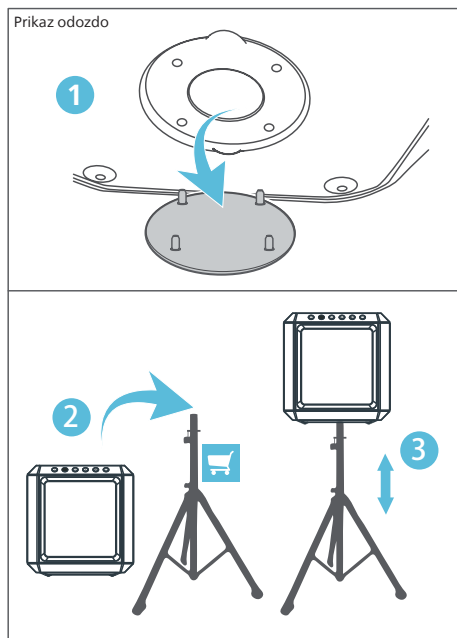

4 Specifikacije proizvoda

Napomena

- Specifikacije i konstrukcija su podložne promjenama bez obavijestjenja.

Pojačalo

AC izlazna snaga (RMS)	50 W
AC izlazna snaga (maksimalno)	100 W
Izlazna snaga na baterije	15 W
Frekventni opseg	40Hz - 20KHz, ±3dB
Odnos signala prema buci	≥ 65 dBA
Totalno harmonijsko izobličenje zvuka	< 10%

Zvučnik

Impedanca zvučnika	4 ohm + 8 ohm x 2
Osjetljivost	91 dB ±3dB/m/W

Bluetooth

Bluetooth verzija	V 5.0
Bluetooth frekventni opseg	2.402 GHz ~ 2.480 GHz ISM Band
Jačina prijensa	≤10dBm
Bluetooth domet	30 m (slobodnoga prostora)

Formati strimovanja: SBC, strimovanje muzike (A2DP) kontrola reprodukcije/jačine zvuka: AVRCP

USB

USB direktna verzija 2.0 puna brzina

USB izlaz 5V, 0,5A

Kodek

Kodek .mp3

Baterija

Kapacitet baterije 11,1V, 2200mAh
(ugrađena, punjiva)

Vek trajanja baterije 12 sati

Trajanje punjenja
baterije 3 sati

Opšte informacije

AC naponska mreža 100-240V~,
50/60Hz, 50W

Eko smanjena
potrošnja u
mirovanju $\leq 0,5W$

Dimenzije (Š x V x D) 300 x 306 x 300
mm

Težina 5,94 kg

Radna temperatura 0°C - 45°C

5 Rešavanje problema



Napomena

- Nikad ne uklanjajte kućište proizvoda.

Da bi se zadržali pravo na garanciju nikada nemojte pokušavati da sami popravite sistem.

Ako se susretne sa problemima prilikom korištenja ovoga uređaja, provjerite sljedeće napomene prije no što zatražite servisiranje. Ako problem i dalje ne može biti riješen, posjetite Philips-ov website (www.philips.com/support).

Kada kontaktirate Philips, postarajte se da vam uređaj bude pri ruci, a da vam broj modela i serijski broj budu dostupni.

Nema struje

- Provjerite da li je uređaj potpuno napunjen ili da li je uključen u naponsku mrežu.
- Provjerite jesu li svi potrebnu kablovi dobro povezani.
- Provjerite je li uređaj uključen.
- Da bi uštedeo energiju, uređaj se automatski prebacuje u režim mirovanja 15 minuta nakon završetka reprodukcije i ako se njime nije rukovalo nakon toga.

Nema zvuka

- Podesite jačinu zvuka
- Provjerite izvor ulaznog signala zvuka

Dugmad ne reaguje ili postoji greška u funkciji

- Pritisnite i zadržite **Vocal fader** i  dugmad na deset sekundi da prapadno ugasite uređaj, zatim ponovo uključite uređaj da biste ga normalno koristili

Nije moguće prikazati neke od datoteka sa USB uređaja

- Broj foldera i datoteka na USB uređaju prevazilazi ograničenje. Ova pojava nije kvar.
- Formati datoteka nisu podržani.

USB uređaj nije podržan

- USB uređaj nije kompatibilan sa ovim uređajem. Pokušajte s drugim USB uređajem.

O Bluetooth uređaju

Kvalitet zvuka je loš nakon povezivanja sa Bluetooth uređajem.

- Prijem Bluetooth signala je loš. Približite uređaj bliže ovom proizvodu ili uklonite prepreke između njih.

Nije moguće povezati sa uređajem

- Nije omogućena Bluetooth funkcija na uređaju. Provjerite u priručniku tog uređaja kako da omogućite Bluetooth na njemu.
- Ovaj proizvod je već povezan sa drugim Bluetooth uređajem. Prekinite vezu sa tim uređajem i pokušajte ponovno.

Upareni uređaj neprekidno uspostavlja i prekida vezu

- Prijem Bluetooth signala je loš. Približite uređaj bliže ovom proizvodu ili uklonite prepreke između njih.
- Kod nekih uređaja, Bluetooth veza se može automatski deaktivirati radi uštede energije. To ne znači da postoji kvar kod proizvoda.



Spécifications sont susceptibles de changer sans préavis.
Veuillez consulter www.Philips.com/support pour les dernières mises à jour et la documentation.

Philips, le logo Philips sont des marques déposées de Koninklijke Philips N.V. et sont utilisés sous licence.

Ce produit est fabriqué et distribué sous la responsabilité de MMD Hong Kong Holding Limited ou l'un de ses partenaires, à MMD Hong Kong Holding Limited qui est garant de ce produit.

TAX4207YW_UM_ME_V2.0_20220628

