

Registrujte váš výrobek a získajte podporu na
www.philips.com/welcome

Streamium

MCi8080/12



Návod na obsluhu

PHILIPS

Obsah

1 Dôležité.....	4
Bezpečnosť.....	4
Upozornenia týkajúce sa ochrany životného prostredia	5
Ochranné známky.....	6
2 Váš MCi8080	8
Úvod	8
Obsah balenia.....	8
Pohľad na zariadenie.....	9
Hlavné okno „Home“.....	13
3 Príprava	16
Pripojenie HDD k počítaču.....	16
Vloženie batérií do diaľkového ovládača	17
4 Umiestnenie zariadenia	18
Umiestnenie reproduktorov.....	19
5 Pripojenie	20
Pripojenie hlavného zariadenia a CD/DVD zariadenia	20
Pripojenie reproduktorov.....	20
Pripojenie na prehrávanie disku	21
Pripojenie FM antény	22
Pripojenie externých audio zariadení.....	22
Pripojenie iPod / iPhone základne	23
Zapnutie/vypnutie	23
6 Počiatkové nastavenia.....	25
Pripojenie k domácej Wi-Fi/káblovej sieti	26
7 Prehrávanie z domácej Wi-Fi/káblovej siete	32
Prehrávanie z pevného disku (HDD)	32
Prúdenie z UPnP servera	37
Prehrávanie internetových rozhlasových staníc	40
Prúdenie z online hudobných služieb	44
Vyhľadávanie hudby/obrázkov.....	45
8 Prehrávanie hudobných CD/filmových DVD	47
Základné operácie	47
Použitie menu disku.....	48
Prehrávanie filmových diskov (DVD/DivX/VCD)	49
Naprogramovanie obľúbených kapitol/skladieb	50
Voľba možností prehrávania	50
9 Prehrávanie FM rádia	51
Ladenie FM rozhlasových staníc	51
Počúvanie FM rádia.....	51
RDS (Radio Data System).....	52

10 Prehrávanie z externého audio zariadenia (AUX)	53
Prehrávanie z externého audio zariadenia	53
11 Nastavenia	54
Režimy prehrávania	54
Nastavenia zvuku	54
Nastavenia zobrazenia	55
Nastavenia postupného prehliadania	55
Obal albumu	55
Zvuky tlačidiel	56
Nastavenia času	56
Sieťové nastavenia	58
Miesto pobytu a časová zóna	59
Jazyk	59
Informácie o zariadení	59
Kontrola aktualizácií softvéru	59
Demo režim	59
Obnovenie výrobných nastavení	60
12 Registrácia MCI8080 vo Philips	61
Výhody	61
Registrácia MCI8080	61
Zrušenie registrácie MCI8080	62
Kontrola informácií registrácie	62
13 Údržba	63
Čistenie	63
14 Technické údaje	64
15 Odstránenie možných problémov	68
16 Kontaktné informácie	69



Použitie ovládačov, nastavení alebo iných postupov ako sú odporúčané v tomto návode môže mať za následok nebezpečné žiarenie alebo nekorektné fungovanie prístroja.

1 Dôležité

Bezpečnosť

Informácie pre Európu:

Zoznámte sa s týmito bezpečnostnými symbolmi



„Výkričník“ upozorňuje na funkcie pre ktoré by ste si mali pozorne prečítať dodávanú literatúru na zabránenie problémov týkajúcich sa obsluhy a údržby.

Symbol „blesku“ indikuje neizolované komponenty v zariadení, ktoré môžu spôsobiť úraz zásahom elektrickým prúdom.

Na zníženie nebezpečenstva vzniku požiaru alebo úrazu elektrickým prúdom, nevystavujte zariadenie dažďu alebo vlhkosti a neumiestňujte žiadne predmety naplnené tekutinami, ako sú napríklad vázy, na zariadenie.

- ① Prečítajte si tieto inštrukcie.
- ② Odložte si tieto inštrukcie.
- ③ Dbajte na všetky varovania.
- ④ Riadte sa všetkými inštrukciami.
- ⑤ Nepoužívajte toto zariadenie v blízkosti vody.
- ⑥ Na čistenie používajte len suchú tkaninu.
- ⑦ Neblokujte žiadne vetracie otvory. Zariadenie nainštalujte v súlade s inštrukciami od výrobcu.

- ⑧ Neskladajte kryt tohto zariadenia.
- ⑨ Toto zariadenie používajte len v interiéri. Nevystavujte zariadenie kvapkaniu/špliechaniu vody, dažďu alebo vysokej vlhkosti.
- ⑩ Uchovávajte toto zariadenie ďalej od priameho slnečného žiarenia, otvorených plameňov alebo tepla.
- ⑪ Neinštalujte zariadenie v blízkosti žiadnych zdrojov tepla ako sú radiátory, ohrievače, pece, alebo iné elektrické zariadenie (vrátane zosilňovačov).
- ⑫ Neumiestňujte žiadne iné elektrické zariadenie na toto zariadenie.
- ⑬ Neumiestňujte žiadne zdroje nebezpečenstva na toto zariadenie (napr. predmety obsahujúce tekutiny, horiace sviečky).
- ⑭ Toto zariadenie môže zahŕňať batérie. Pozrite si prosím inštrukcie týkajúce sa bezpečnosti a likvidácie batérií v tomto návode na obsluhu.
- ⑮ Toto zariadenie môže obsahovať olovo a ortuť. Likvidácia týchto materiálov môže byť regulovaná s ohľadom na ochranu životného prostredia. Pozrite si prosím inštrukcie týkajúce likvidácie.



Upozornenie

- Použitie ovládačov alebo úprav alebo vykonávanie iných procesov ako sú tu uvedené môže viesť k vystaveniu sa nebezpečnému žiareniu alebo iným nebezpečným operáciám.



Varovanie

- Nikdy neskladajte kryt zariadenia.
- Nikdy nemastite žiadnu z častí tohto zariadenia.
- Nikdy neumiestňujte toto zariadenie na iné elektrické zariadenie.
- Uchovávajte toto zariadenie čo najďalej od priameho slnečného žiarenia, otvorených plameňov alebo tepla.
- Nikdy sa nepozerajte do laserového lúča vo vnútri tohto zariadenia.
- Uistite sa, či máte vždy jednoduchý prístup k sieťovej šnúre, koncovke alebo adaptéru na odpojenie tohto zariadenia od napájania elektrickou energiou.
- V prípade použitia koncovky napájania alebo spojovacieho zariadenia ako odpájacieho zariadenia, tieto prvky by mali zostať jednoducho použiteľné.

Nebezpečenstvo prehrievania! Nikdy neinštalujte toto zariadenie do stiesnených priestorov. Vždy ponechajte priestor najmenej 10 cm okolo tohto zariadenia na ventiláciu. Uistite sa, či závesy alebo iné predmety nikdy nezakrývajú vetracie otvory na tomto zariadení.

Bezpečnosť sluchu



Počúvajte pri primeranej hlasitosti:

Používanie slúchadiel pri vysokej hlasitosti môže poškodiť váš sluch. Tento výrobok môže produkovať zvuky v rozsahu decibelov, ktoré môžu spôsobiť stratu sluchu pre bežných užívateľov, dokonca pri pôsobení kratšie ako minútu. Vyššie rozsahy decibelov sú pre osoby, ktoré už môžu mať problémy so sluchom.

Zvuk môže byť klamlivý. Postupom času sa váš sluch „pohodlná úroveň“ prispôbi vyšším hlasnostiam zvuku. Takže po dlhšie počúvanie, ktoré znie „štandardne“, môže byť aktuálne hlasité a škodlivé pre váš sluch. Pre zabránenie pred týmto problémom, nastavte hlasnosť na bezpečnú úroveň skôr, ako sa váš sluch prispôbi a ponechajte ju nastavenú.

Nastavenie bezpečnej úrovne hlasitosti:

Nastavte ovládač hlasitosti na nízku hodnotu.

Pomaly zvyšujte zvuk, pokiaľ nebude zvuk pohodlný a jasný, bez skreslenia.

Primerané periodicitu počúvania:

Dlhotrvajúce vystavenie zvuku, aj pri štandardnej „bezpečnej“ úrovni, môže taktiež spôsobiť poruchu sluchu.

Používajte vaše zariadenie rozumne s primeranými prestávkami.

Nezabudnite dodržiavať nasledujúce inštrukcie pri používaní vašich slúchadiel.

Počúvajte pri primeranej hlasitosti s primeranou periodicitou.

Buďte opatrný pri úprave hlasitosti po tom, ako sa prispôbi váš sluch.

Nezvyšujte hlasnosť tak vysoko, aby ste nemohli počuť či sa deje okolo vás.

Mali by ste byť mimoriadne pozorný alebo dočasne prerušiť používanie v prípadných nebezpečných situáciách.

Upozornenia týkajúce sa ochrany životného prostredia



Toto zariadenie vyhovuje požiadavkám na rádiové rušenie EÚ.

CE 0560  **R&TTE Directive 1999/5/EC**

BG	✓	RO	✓	BE	✓	LT	✓	LI	✓	IS	✓	SE	✓
DK	✓	ES	✓	CZ	✓	NL	✓	AT	✓	LV	✓	SK	✓
FR	✓	UK	✓	FI	✓	PT	✓	CY	✓	MT	✓	PL	✓
HU	✓	NO	✓	GR	✓	SI	✓	EE	✓				
IT	✓	LU	✓	IE	✓	CH	✓	DE	✓				

Toto zariadenie vyhovuje požiadavkám smernice 1999/5/EC.

Toto zariadenie zahŕňa tento štítok:

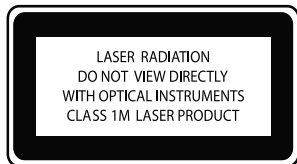

Symbol zariadenia Triedy II:



Tento symbol indikuje, že toto zariadenie má systém dvojitej izolácie.

Modifikácie

Modifikácie ktoré nie sú povolené výrobcom môžu viesť k anulovaniu práva užívateľa na používanie tohoto zariadenia.

Recyklácia



Váš výrobok je vyvinutý a vyrobený z vysoko kvalitných materiálov a komponentov, ktoré je možné recyklovať a opätovne použiť.

Ak sa na zariadení nachádza tento symbol prečiarknutého odpadkového koša na kolieskach, znamená to že výrobok je krytý Európskou smernicou 2002/96/EC:



Nikdy nelikvidujte vaše zariadenie s ostatným domácim odpadom. Informujte sa prosím o miestnom systéme separovaného zberu elektrických a elektronických produktov. Správna likvidácia vášho zariadenia pomôže zabrániť možnému negatívnemu vplyvu na životné prostredie a ľudské zdravie.

Informácie o používaní batérií:



Upozornenie

- Nebezpečenstvo vytečenia: Používajte len predpísaný typ batérií. Nekombinujte nové a použité batérie. Nekombinujte odlišné značky batérií. Zaisťte správnu polaritu. Batérie vyberte zo zariadenia, ktoré nebudete používať dlhší čas. Batérie skladujte na suchom mieste.
- Nebezpečenstvo poranenia: Pri manipulácii s vytečenými batériami si oblečte rukavice. Uchovávajte batérie mimo dosahu detí a domácich zvierat.
- Nebezpečenstvo výbuchu: Neskratujte batérie. Nevystavujte batérie nadmernému teplu. Nehádzte batérie do ohňa. Nepoškodzuje alebo nerozoberajte batérie. Nenabíjajte nenabíjateľné batérie.

Informácie týkajúce sa likvidácie batérií:

Váš výrobok obsahuje batérie zastrešené Európskou smernicou 2006/66/EC, ktoré nemôžu byť likvidované s bežným domovým odpadom.

Informujte sa prosím o miestnom systéme separovaného zberu batérií. Správna likvidácia batérií pomôže zabrániť možnému negatívnemu vplyvu na životné prostredie a ľudské zdravie.

Ochranné známky



HDMI a HDMI logo a High-Definition Multimedia Interface sú ochranné známky alebo registrované ochranné známky spoločnosti HDMI licensing LLC v USA a ostatných štátoch.



Vyrobené pod licenciou spoločnosti Dolby Laboratories. Dolby a symbol dvojitého D sú ochranné známky Dolby Laboratories.



DivX® a DivX Ultra® sú registrované ochranné známky spoločnosti DivX, Inc. a sú použité pod licenciou. DivX Ultra® Certified na prehrávanie DivX® videa s rozšírenými funkciami a prvotriednym obsahom.

NIEČO O DIVX VIDEO: DivX® je formát digitálneho videa vytvorený spoločnosťou DivX, Inc. Toto je oficiálne DivX certifikované zariadenie, ktoré prehráva DivX video. Pozrite si www.divx.com pre viac informácií a softvérových nástrojov na konvertovanie vašich súborov na DivX video.

NIEČO O DIVX VIDEO-ON-DEMAND: Toto DivX Certified® zariadenie musí byť registrované za účelom prehrávania DivX Video-on-Demand (VOD) obsahu. Na vygenerovanie registračného kódu, vyhľadajte časť DivX VOD v menu nastavení zariadenia. Prejdite na vod.divx.com s týmto kódom na vykonanie procesu registrácie a zistenie viac o DivX VOD.



„DVD Video“ je ochranná známka DVD Format/ Logo Licensing Corporation.



Windows Media a Windows logo sú ochranné známky, alebo registrované ochranné známky Microsoft Corporation v USA a/alebo ostatných štátoch.



Výroba nepovolených kópií materiálu chráneného autorským právom, vrátane počítačových programov, súborov, vysielania a zvukových nahrávok, môže byť porušením autorských práv a považované za trestný čin. Toto zariadenie by nemalo byť používané na takéto účely.

Toto zariadenie zahŕňa technológiu ochrany proti kopírovaniu, ktorá je chránená U.S. patentmi a inými intelektuálnymi vlastnickými právami spoločnosti Rovi Corporation. Deaktivácia výrobných postupov je zakázaná.

2 Váš MCI8080

Blahoželáme k vašej kúpe a vítame vás vo Philips! Pre plné využitie podpory, ktorú ponúka spoločnosť Philips zaregistrujte váš na www.philips.com/welcome.

Úvod

MCI8080 môže

- Byť pripojený k pevnému disku (USB pamäťové zariadenie);
- Byť pripojený k existujúcej domácej Wi-Fi/káblovej sieti, ktorá môže pozostávať z počítačov a UPnP zariadení;
- Byť pripojený k existujúcim domácim audio/video systémom, vrátane TV, audio systémov a MP3 prehrávačov.
- Byť pripojený k iPod/iPhone základni.

Pomocou takýchto pripojení, môžete

- Prehrávač hudbu uloženú na pevnom disku (HDD) prostredníctvom reproduktorov;
- Prehrávač internetové rozhlasové stanice a *online hudobné služby prostredníctvom internetu;
- Prehrávať filmové DVD na TV;
- Prehrávať hudbu/fotografie uložené v počítači/UPnP serveri;
- Prehrávať hudbu z audio systému/ prenosnému prehrávaču médií prostredníctvom reproduktorov.
- Nabíjať alebo prehrávať váš iPod/iPhone prostredníctvom tohto zariadenia.



Tip

- *Online služby sú dostupné len v niektorých štátoch.

DVD prehrávač v MCI8080 podporuje tieto formáty diskov:

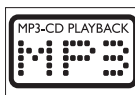

Obsah balenia

Skontrolujte a identifikujte obsah vášho balenia:

- Hlavné zariadenie a CD/DVD zariadenie
- Pevný disk (HDD) s USB káblom
- 2 reproduktory (s pripájacími káblami)
- Diaľkový ovládač s batériami
- Kompozitné audio/video káble
- FM anténa T-typu
- AC sieťová šnúra
- Stojan pre pevný disk (HDD)
- Softvér (uložený na dodávanom pevnom disku)
- Sprievodca rýchlym štartom

Pohľad na zariadenie

Pohľad zhora a spredu

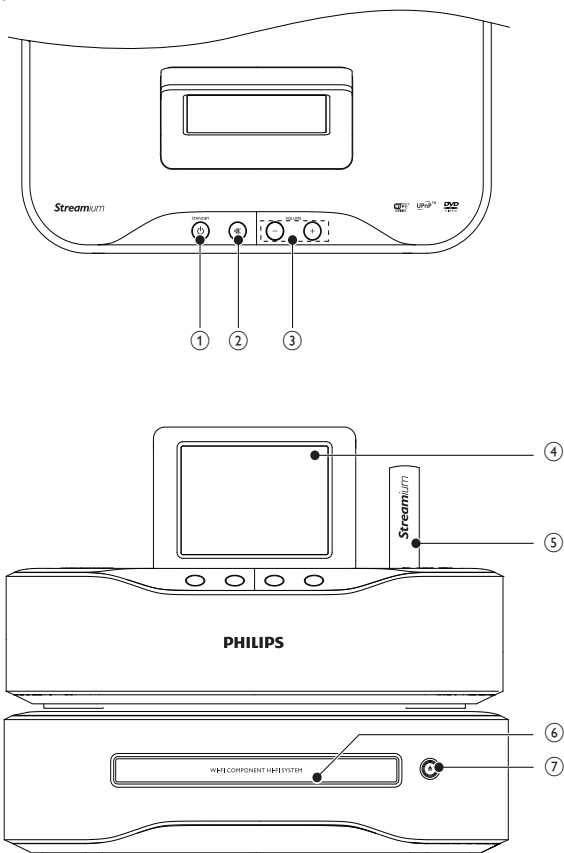



- | | |
|---|-------------------|
| 1. | STANDBY |
| Stlačením zapnete systém;
Vypnutie napájania, stlačením prepnete do aktívneho pohotovostného režimu; alebo stlačte a podržte na prepnutie do Eco pohotovostného režimu.
Zatvorenie Demo režimu. | |
| 2. | |
| Stlmenie/obnovenie zvuku. | |
| 3. | - VOLUME + |
| Zvýšenie/zníženie hlasitosti. | |

- | | |
|--|-------------------|
| 4. | LCD displej |
| 5. | Wi-Fi anténa |
| 6. | Priestor pre disk |
| 7. | |
| Otvorenie alebo zatvorenie priestoru pre disk. | |

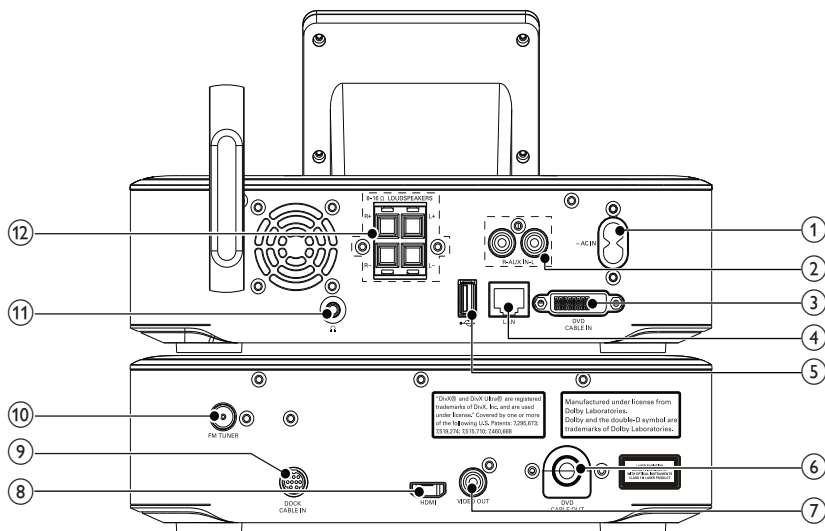
Pohľad zozadu



1.	~ AC IN pre sieťovú šnúru	7.	VIDEO OUT Video výstupný konektor na prehrávanie disku pre dodávaný kompozitný video kábel ktorý spája prehrávač disku a štandardný TV
2.	AUX IN L / R Audio vstupné konektory pre prenosný prehrávač médií na prehrávanie prostredníctvom reproduktorov MCI8080	8.	HDMI Video výstupné konektory na prehrávanie disku pre HDMI kábel (nie je dodávaný), ktorý prepája prehrávač diskov a TV s vysokým rozlíšením (HDTV)
3.	DVD CABLE IN Konektor na pripojenie hlavného zariadenia k CD/DVD zariadeniu	9.	DOCK CABLE IN Konektor na pripojenie iPod/iPhone základne (nie je dodávaný)
4.	LAN pre Ethernetový kábel, ktorý prepája MCI8080 s domácou Wi-Fi/káblovou sieťou, ak chcete káblové pripojenie k domácej Wi-Fi/káblovej sieti	10.	FM TUNER Konektor na pripojenie dodávanej FM antény
5.	 USB port pre pevný disk	11.	 3.5 mm konektor slúchadiel
6.	DVD CABLE OUT Konektor na pripojenie CD/DVD zariadenia k hlavnému zariadeniu	12.	LOUDSPEAKERS Konektory na pripojenie káblov ktoré pripájajú dodávané reproduktory

Diaľkový ovládač

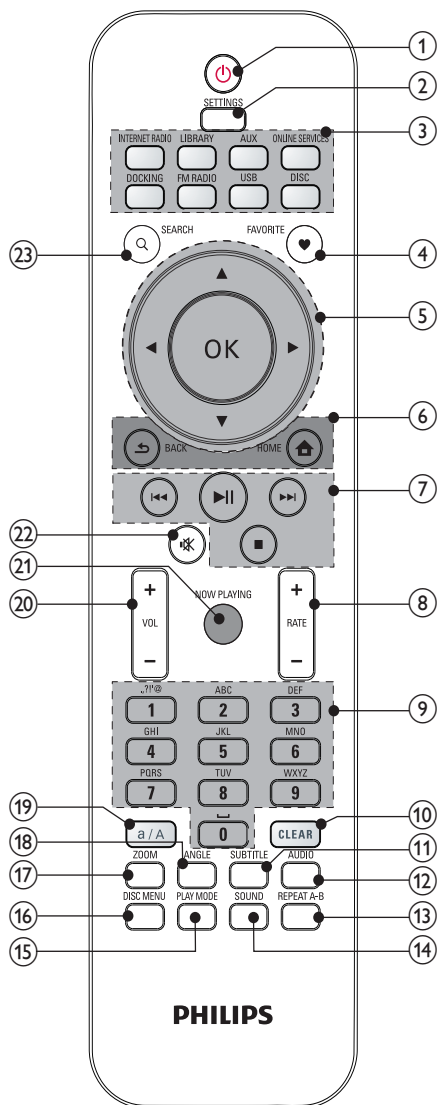

1.

Stlačením zapnete zariadenie; Na vypnutie napájania, stlačte na prepnutie do aktívneho pohotovostného režimu; alebo stlačte a podržte na prepnutie do Eco pohotovostného režimu.

Zatvorenie Demo režimu.

2. **SETTINGS**

Otvorenie menu nastavení.

3. **Volič zdroja**

Voľba zdroja médií:

INTERNET RADIO: Rozhlasové služby poskytované prostredníctvom internetu;

LIBRARY: Knižnica médií na UPnP servere médií;

AUX: Pripojené externé audio zariadenie (napr. MP3 prehrávač alebo iné prenosné hudobné prehrávače);

ONLINE SERVICES: Podporované hudobné služby poskytované prostredníctvom internetu (dostupné len v niektorých štátoch);

DOCKING: Podporované média v pripojenom iPod/iPhone;

FM RADIO: FM rozhlasové stanice s podporou RDS (Radio Data System);

USB: Knižnica médií na pevnom disku pripojenom k zariadeniu;

DISC: DVD, DivX/WMA/MP3/WMA súbory na diskoch a audio CD.

4. **FAVORITE**

V režime **LIBRARY:**
Pridávanie skladieb do zoznamu obľúbených.

V režime **INTERNET RADIO:**
Pridanie aktuálnej stanice do zoznamu obľúbených staníc.







5.

Navigačné tlačidlá
Stláčaním prechádzate cez menu.

V režime **LIBRARY/INTERNET RADIO/USB:**

Superscroll: Pri dlhom zozname možností, stlačte a podržte na spustenie rýchleho rolovania. Uvoľnením preskočíte na prvú položku začínajúcu aktuálnym písmenom/číslo.

V režime **DISC:**
Voľba albumu (pre MP3/WMA CD).

	V režime FM RADIO : Stlačte a podržte na spustenie automatického ladenia na nasledujúcu dostupnú stanicu; Stláčajte opakovane pre jemné doladenie.	
OK	Potvrdenie voľby.	
6. 	HOME : Návrat do okna Home (hlavné menu).	
	BACK : Návrat do predchádzajúceho okna.	
7. 	Tlačidlá vyhľadávania na okne prehrávania. V režime LIBRARY/USB/DISC : Stlačte na preskočenie na predchádzajúcu/nasledujúcu kapitolu/skladbu;	
	Spustenie/pozastavenie/pokračovania v prehrávaní; V režime LIBRARY/USB : Spustenie prehrávania celého adresára súborov (SuperPlay™).	
	Zastavenie prehrávania; Zatvorenie Demo režimu.	
8. + RATE -	In ONLINE SERVICES mode: Increase/decrease rating* of current music.	
9. Alfanumerické tlačidlá	Na zadanie textu V režime INTERNET RADIO/FM RADIO : V okne prehrávania rádia, stlačte a podržte numerické tlačidlo na uloženie aktuálnej stanice na mieste ako predvoľbu stanice. V režime LIBRARY/INTERNET RADIO/USB :	
	Quickjump : Pri veľkom zozname možností, ktoré sú roztriedené v abecednom poradí, stlačte raz alebo opakovane na voľbu písmen a preskočenie na prvú položku, ktorá začína zvoleným písmenom.	
10. CLEAR	Stlačte na vymazanie predchádzajúceho zadania; Stlačte a podržte na vymazanie všetkých zadanií.	
11. SUBTITLE	V režime DISC : Voľba jazyka titulkov (len pre video disky).	
12. AUDIO	V režime DISC : Voľba stereo, mono-ľavého, mono-pravého, alebo mix-mono kanálu (len pre VCD disky); Voľba jazyka zvukovej stopy (len pre DVD a DivX disky).	
13. REPEAT A-B	V režime DISC : Opakovanie určitého úseku v skladbe/disku.	
14. SOUND	Voľba nastavení zvuku.	
15. PLAY MODE	Voľba opakovaného prehrávania alebo náhodného prehrávania.	
16. DISC MENU	V režime DISC : Otvorenie alebo zatvorenie menu disku.	
17. ZOOM	V režime DISC : Zväčšenie/zmenšenie (pre video disky a obrazové súbory na CD).	
18. ANGLE	V režime DISC : Voľba uhlu pohľadu kamery (pre video disky a obrazové súbory na CD).	
19. a/A	Stlačením prepínate medzi malými a veľkými písmenami; V režime FM RADIO , stlačte v zozname predvoľieb na spustenie editovania názvu stanice.	
20. + VOL -	Zvýšenie/zníženie hlasitosti	

- | | |
|-----|---|
| 21. | NOW PLAYING |
| | Návrat do okna prehrávania. |
| 22. |  |
| | Stlmenie/obnovenie zvuku. |
| 23. | SEARCH |
| | Stlačte na spustenie vyhľadávania/
prehľadávania podľa alfanumerického
zadania. |

 Poznámka

- * Hodnote aktuálnej skladby je dostupné len pri hudobných službách, ktoré podporujú ohodnotenie a je k dispozícii len v niektorých štátoch.

Dotykový displej

MCi8080 je vybavený dotykovým displejom.



- Ak je to nevyhnutné, klepnite na displej na zobrazenie funkčných tlačidiel;
- Klepnutím na tlačidlá zvolíte príslušné funkcie;
- Klepnutím na možnosť ju zvolíte.

Hlavné okno „Home“



Na **MCi8080**, otvoríte okno Home po vykonaní počítacích nastavení.

Na voľbu hudobného zdroja, alebo otvorenie menu [Settings]

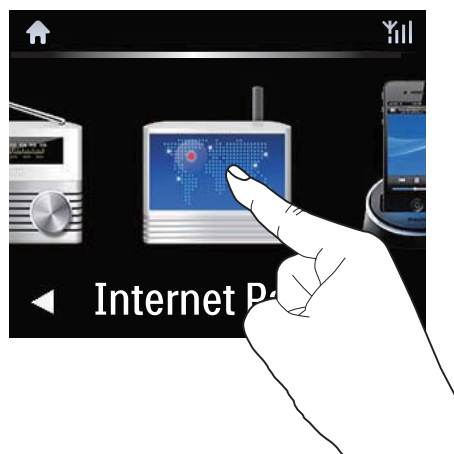

- V okne Home, klepnite na ◀▶ na navigáciu cez ikony. Klepnutím na príslušnú ikonu ju zvolíte.



- Alebo, stláčaním ◀▶/OK na diaľkovom ovládači zvolíte požadovaný zdroj.

Pre návrat do predchádzajúceho okna

- Stlačte ↶ BACK.

Pre návrat do okna Home

- Stlačte 🏠 HOME.

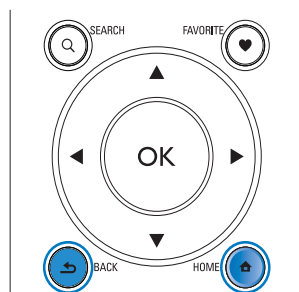

Okno prehrávania

V režime **LIBRARY/INTERNET RADIO/ONLINE SERVICES**, sa zobrazí okno prehrávania pri spustení prehrávania.



Pre navigáciu cez menu v priebehu prehrávania hudby, vykonajte nasledujúce:

- 1 Na diaľkovom ovládači, stlačte ↷ a potom použite Navigačné tlačidlá.
- 2 Pre návrat do okna prehrávania, stlačte **NOW PLAYING**.



Tip

- V okne prehrávania môžete taktiež opakovaným stláčaním ◀◀ a ▶▶ voliť skladby.

Zadávanie textu

Na zadanie textu a symbolov, môžete:

- klepnúť na textové okno a zadať text a symboly pomocou kontextovej klávesnice priamo
- stlačiť korešpondujúce alfanumerické tlačidlá na diaľkovom ovládači.

Zadanie textu pomocou diaľkového ovládača

- Na zadávanie písmen/čísel/symbolov korešpondujúcich s rovnakým alfanumerickým tlačidlom, krátko a opakovane stlačte dané tlačidlo.

English		
	abc...	ABC...
1	1.,?!'@- _::/'#\$%& ())*+<=>[]^`{ }~	1.,?!'@- _::/'#\$%& ())*+<=>[]^`{ }~
2	abc2	ABC2
3	def3	DEF3
4	ghi4	GHI4
5	jkl5	JKL5
6	mno6	MNO6
7	pqrs7	PQRS7
8	tuv8	TUV8
9	wxyz9	WXYZ9
0	_0	_0

- Na zadanie symbolov, opakovane stláčajte **1**.
- Na zadanie medzere, stlačte **0**.
- Na prepínanie medzi malými a veľkými písmenami, stlačte **B/A**.
- Na vymazanie predchádzajúceho znaku, stlačte **CLEAR**.
- Na vymazanie všetkých zadaní, stlačte a podržte **CLEAR**.

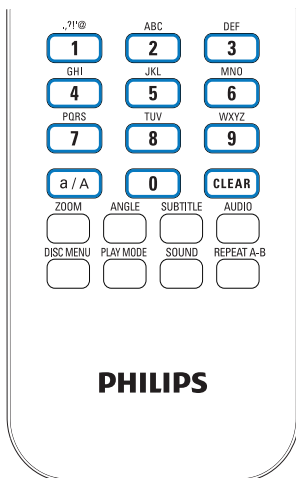

Tip

- Pri jazykoch iných ako angličtina, sa môžu písmená ktoré korešpondujú s alfamerickým tlačidlom líšiť.

Русский	
абв...	АБВ...
1.,?!'@- _::/'#\$%& ())*+<=>[]^`{ }~	1.,?!'@- _::/'#\$%& ())*+<=>[]^`{ }~
абвг2abc	АБВГ2ABC
дежз3def	ДЕЖЗ3DEF
ийкл4ghi	ИЙКЛ4GHI
мноп5jkl	МНОП5JKL
рсту6mno	РСТУ6MNO
фхцч7pqrs	ФХЦЧ7PQRS
шщъы8tuv	ШЩЪЫ8TUV
ьзюя9wxyz	ЬЗЮЯ9WXYZ
_0	_0

Other Languages	
abc...	ABC...
1.,?!'@- _::/'#\$%& ())*+<=>[]^`{ }~	1.,?!'@- _::/'#\$%& ())*+<=>[]^`{ }~
abc2ááááááæ	ABC2ÁÁÁÁÁÁÆ
def3èèèèè	DEF3ÉÉÉÉÉ
ghi4ííííí	GHI4ÌÌÌÌÌ
jkl5	JKL5
mno6ñóóóóó	MNO6ÑÓÓÓÓ
pqrs7ß	PQRS7ß
tuv8úúúúú	TUV8ÚÚÚÚÚ
wxyz9	WXYZ9
_0	_0

3 Príprava

Pripojenie HDD k počítaču

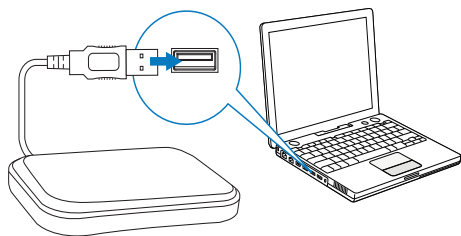

Dodávaný pevný disk (HDD) obsahuje PC/ Mac softvér pre **MCi8080** (Media Browser/ TwonkyMedia Server), video konzultáciu, návod na obsluhu a iné informácie o MCi8080, ktoré vám môžu byť užitočné.

- Pripojte dodávaný HDD k počítaču.
 - ↳ Počkajte pokiaľ nebude HDD detekovaný v počítači.

Kopírovanie MCi8080 súborov do počítača

- 1 Na počítači, pod [My Computer] alebo [Computer],
 - Vyhľadajte HDD z **MCi8080**;
 - Nájdite miesto v počítači na uloženie **MCi8080** súborov z HDD.
- 2 Uchopte a presuňte adresár „MCi8080“ z HDD na požadované miesto v počítači.

Kopírovanie súborov médií na HDD

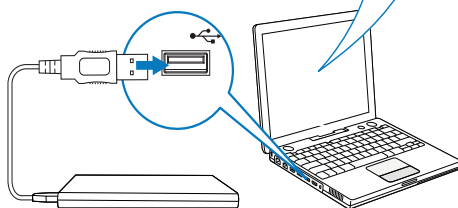
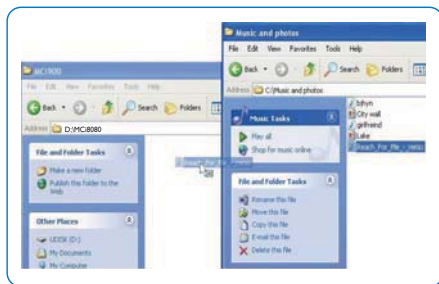

Presuňte hudobné/obrazové súbory z počítača na HDD. Potom budete môcť prehrávať hudbu a prehliadať fotografie na **MCi8080**.

- 1 V počítači, pod [My Computer] alebo [Computer],
 - Vyhľadajte HDD z **MCi8080**;
 - Nájdite požadovaný hudobný adresár.
- 2 V hudobnom/obrazovom adresári vo vašom počítači, uchopte a presuňte hudobné/obrazové súbory do HDD.



Tip

- Kopírujte súbory médií na HDD, bez ohľadu na štruktúru adresára.
- Presun hudobného/obrazového súboru vám môže trvať určitý čas. Môžete vykonať nasledujúce kroky pri presune hudobných/obrazových súborov na HDD.

Vloženie batérií do diaľkového ovládača



Upozornenie

- Nebezpečenstvo výbuchu! Uchovávajte batérie čo najďalej od tepla, slnečného žiarenia alebo ohňa. Nikdy hádzajte batérie do ohňa.
- Nebezpečenstvo zníženia životnosti batérie! Nikdy nekombinujte odlišné typy alebo značky batérií.
- Nebezpečenstvo poškodenia zariadenia! Ak nebudete diaľkový ovládač používať určitý čas, vyberte z neho batérie.

- 1 Otvorte batériový priestor.
- 2 Vložte dve AAA R03 batérie so správnou polaritou (+/-) podľa zobrazenia.
- 3 Zatvorte batériový priestor.

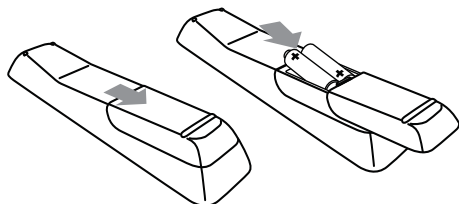

4 Umiestnenie zariadenia

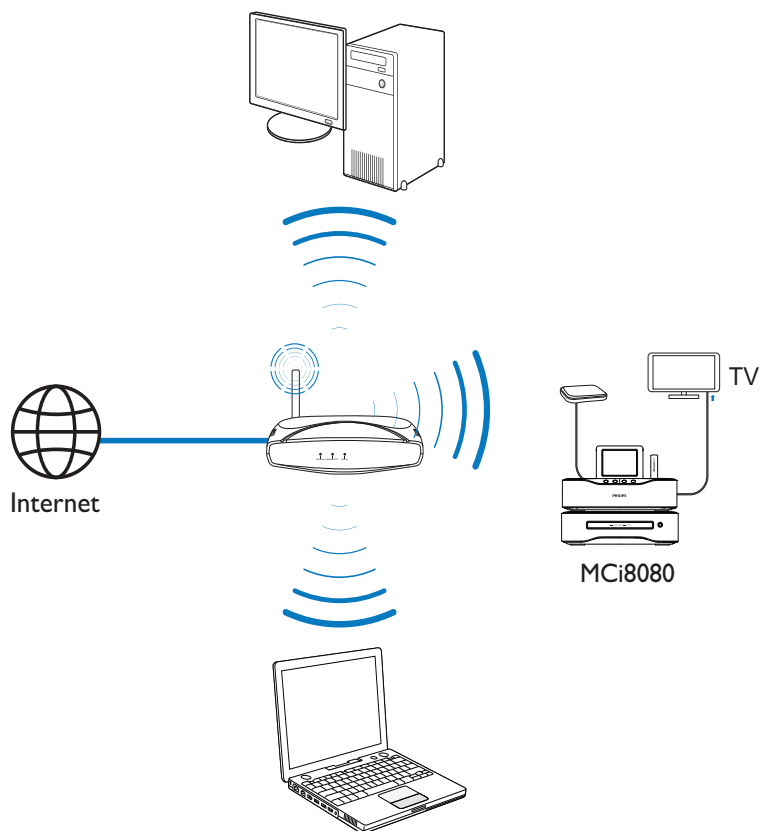

- **MCi8080** umiestnite v blízkosti TV pre použitie prehrávača diskov.
- Na zaistenie dobrého Wi-Fi prijmu, umiestnite zariadenie v rozsahu pokrytia routera/ prístupového bodu (nie je súčasťou balenia).
- Na zabránenie magnetickému rušeniu alebo nechcenému šumu, nikdy neumiestňujte toto zariadenie a reproduktory veľmi blízko k akýmkoľvek žiariacim zariadeniam.

Poznámka

- Nikdy neumiestňujte toto zariadenie do uzavretej skrinky.
- Nainštalujte toto zariadenie do blízkosti elektrickej zásuvky, kde je možné jednoducho dosiahnuť koncovku sieťovej šnúry.

Umiestnenie reproduktorov

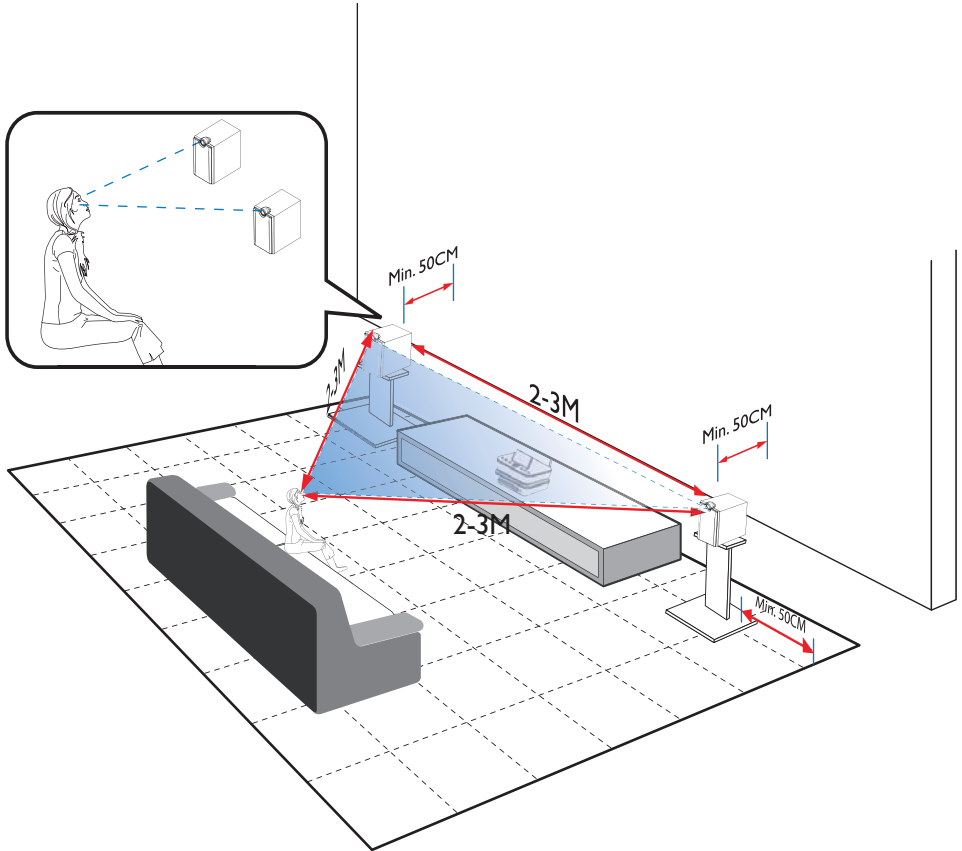

Na dosiahnutie najlepšieho zážitku z počúvania:

- Umiestnite reproduktory s tweetermi do výšky uší a najmenej 50 cm od zadnej steny.
 - Umiestnite reproduktory na reproduktorové stojany na dosiahnutie najlepších výsledkov.
 - Umiestnite reproduktory 2 až 3 metre od seba tak, aby dva reproduktory a vaša preferovaná pozícia počúvania vytvárala rovnostranný trojuholník.
 - Umiestnite reproduktory s tweetermi smerom k do vašej preferovanej oblasti počúvania.
- Na zaistenie tweeterov voľných, nikdy neumiestňujte reproduktory medzi police.



Tip

- Popríklad, môžete umiestniť reproduktory na podlahu alebo na police, aj keď to nie je výhodnejšie.
- Umiestnením reproduktorov najmenej 50 cm od zadnej steny, môžete spraviť basy silnejšie a vylepšiť váš zážitok z počúvania.

5 Pripojenie

Pripojenie hlavného zariadenia a CD/DVD zariadenia

- Podľa zobrazenia na obrázku, pripojte kábel k **DVD CABLE IN**.

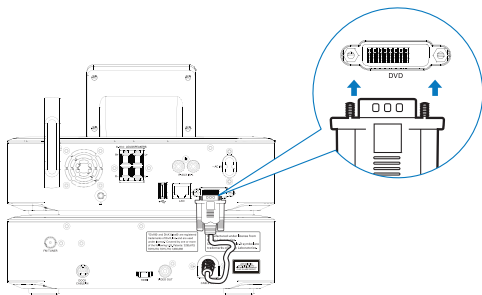

Na strane hlavného zariadenia:

- Podržte poistku.
- Zasuňte odizolovanú časť vodiča úplne.
 - Zasuňte vodiče pravého reproduktora do „R“, vodiče ľavého reproduktora do „L“.
 - Zasuňte červené vodiče do „+“, čierne vodiče do „-“.
- Uvoľnite poistku.

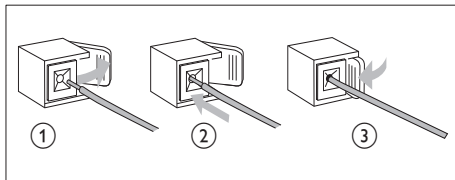

Na strane reproduktora:

- Odskrutkujte reproduktorové konektory.
- Pri ľavom reproduktore, identifikujte reproduktorový kábel, ktorý je pripojený k ľavým konektorom na hlavnom zariadení.
- Úplne zasuňte červený koniec reproduktorového kábla do červeného (+) konektora.
- Zaskrutkujte červený (+) konektor na zaistenie kábla.
- Úplne zasuňte čierny koniec reproduktorového kábla do čierneho (-) konektora.
- Zaskrutkujte čierny (-) konektor na zaistenie kábla.
- Opakujte kroky 2 - 6 pre pravý reproduktor.

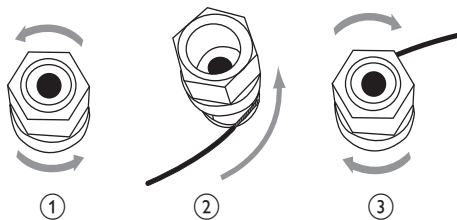

Pripojenie reproduktorov

Poznámka

- Uistite sa, či sa zhodujú farba reproduktorových vodičov a konektorov.
- Na zaistenie optimálneho zvuku, používajte len dodávané reproduktory.
- Pripojte len reproduktory s impedanciou rovnakou alebo vyššou ako majú dodávané reproduktory. Pozrite si časť Technické údaje tohto návodu.

Pripojenie na prehrávanie disku

Pri prehrávaní disku, vykonajte audio/video pripojenia.

Pripojenie TV

Na **MCi8080**, môžete pripojiť TV prostredníctvom jedného z dvoch video konektorov.

Zvoľte video konektor, ktorý váš TV podporuje:

- Kompozitný video (CVBS): pre štandardný TV;
- HDMI konektor: pre TV s vysokým rozlíšením vyhovujúci s HDMI (High Definition Multimedia Interface)/DVI (Digital Visual Interface) a HDCP (High-bandwidth Digital Contents Protection).

Použitie CVBS konektora

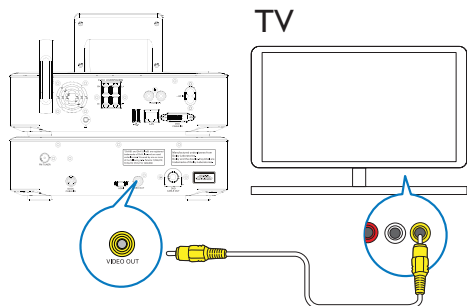

- Ako je zobrazené na obrázku, pripojte dodávaný kompozitný video kábel k príslušným konektorom.

Použitie HDMI konektora (predávaný samostatne)

Použite HDMI konektor na pripojenie TV s vysokým rozlíšením (HDTV), ktorý je vybavený HDMI (High Definition Multimedia Interface) alebo DVI (Digital Visual Interface) a vyhovuje HDCP (High-bandwidth Digital Contents Protection).

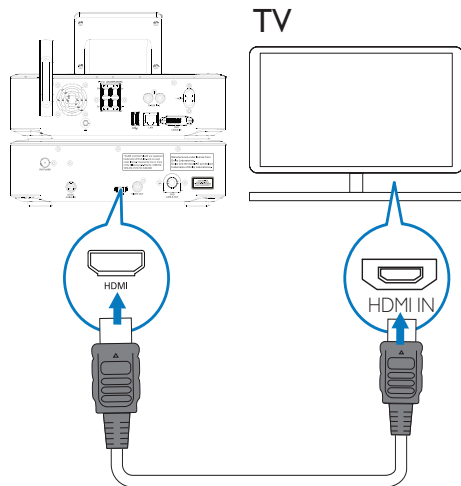

- Ako je zobrazené na obrázku, pripojte HDMI kábel (nie je súčasťou balenia) k:
 - **HDMI** konektoru na tomto zariadení a
 - **HDMI** vstupnému konektoru na TV.
- Pri TV/monitore len s DVI konektorom, použite adaptér DVI-to-HDMI.

Tip

- Ako kompaktné audio/video rozhranie, HDMI prenáša nekomprimované digitálne dáta. Pomocou HDMI pripojenia, môže mať video/audio obsah s vysokým rozlíšením optimálnu video a audio kvalitu na HDTV.

Pripojenie FM antény

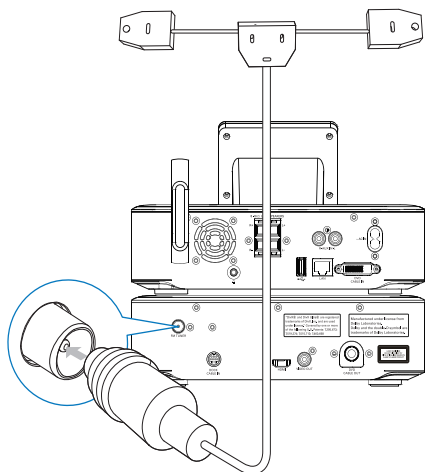

Poznámka

- FM anténu pripojte vždy pred naladením FM rozhlasovej stanice.
- Pripojte dodávanú FM anténu T-typu ku konektoru **FM TUNER** na zariadení;
- Roztiahnite anténu do jej úplnej dĺžky a pripevnite ju na stenu.

Pripojenie externých audio zariadení

Môžete počúvať externé audio zariadenie prostredníctvom reproduktorov na **MCi8080**. Na vykonanie danej činnosti, spravte nasledujúce pripojenia a potom zvolte **AUX** režim na **MCi8080**.

- Pripojte audio káble (červený/biely - nie je súčasťou balenia) k:
 - **AUX IN L / R** konektorom na tomto zariadení a
 - audio výstupným konektorom na externom audio zariadení.

- Alebo, na prehrávanie z prenosného prehrávača médií s 3.5 mm konektorom slúchadiel
Pripojte slúchadlá k RCA káblu (nie je súčasťou balenia) k:
 - **AUX IN L / R** konektorom na tomto zariadení a
 - 3.5 mm konektoru slúchadiel na prenosnom prehrávači médií.

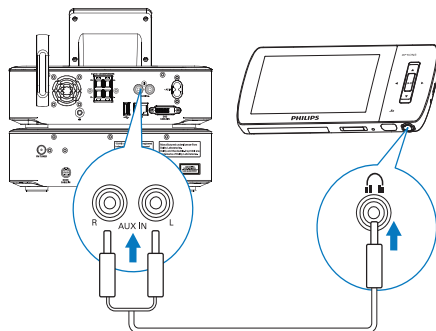

Pripojenie iPod / iPhone základne

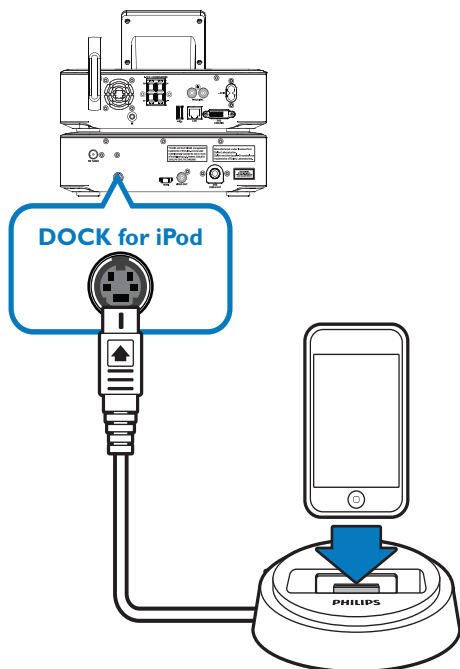

Pomocou pripojenej iPod / iPhone základne, môžete nabíjať alebo počúvať hudbu z vášho iPodu / iPhone prostredníctvom tohto zariadenia.

- Pripojte základňu (nie je dodávaná) ku konektoru **DOCK CABLE IN** na tomto zariadení.

Tip

- Na počúvanie hudby z iPodu / iPhone vloženého v základni, najskôr stlačte **DOCKING** na voľbu zdroja základne.

Zapnutie/vypnutie

Pripojenie k zdroju elektrickej energie

Varovanie

- Nebezpečenstvo poškodenia zariadenia! Uistite sa, či napätie napájania korešponduje k napätím uvedeným na zadnej strane alebo spodnej strane zariadenia.

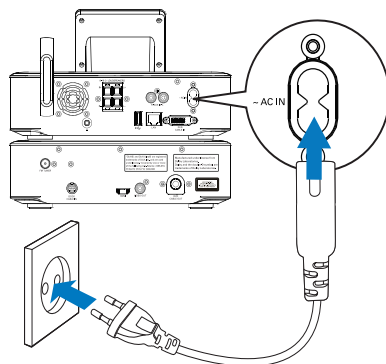



- Pripojte **MCi8080** k zdroju napájania.

Poznámka

- Informačný typový štítkok sa nachádza na zadnej strane alebo spodnej strane zariadenia.

Zapnutie/vypnutie

- 1 Stlačte  alebo volič zdroja na zapnutie tohto zariadenia.
- 2 Na vypnutie zariadenia,
 - Stlačte  na prepnutie do aktívneho pohotovostného režimu;
 - Alebo, stlačte a podržte  na prepnutie do Eco pohotovostného režimu (režim úspory energie).

Aktívny pohotovostný režim

Keď je zariadenie v aktívnom pohotovostnom režime, niektoré hlavné funkcie **MCi8080** zostanú v štandardnom stave spotreby elektrickej energie, napr. Wi-Fi pripojenie, zobrazenie času. Preto môže **MCi8080** rýchlo prejsť do funkčného stavu, keď zapnete **MCi8080** z aktívneho pohotovostného režimu.

V aktívnom pohotovostnom režime,

- Indikátor napájania sa rozsvieti červeným svetlom;
- Čas hodín sa zobrazí, ak máte nastavené hodiny.

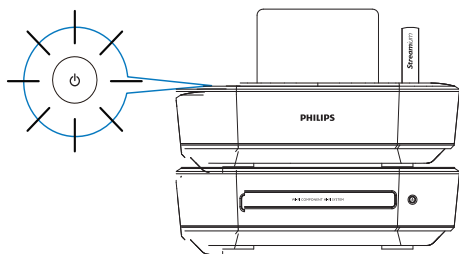

zariadenie je stále pripojené k Wi-Fi/káblovej sieti.

Automatická aktivácia pohotovostného režimu



Ak neprebíha žiadna aktivita na **MCi8080** v priebehu 10 minút, **MCi8080** sa môže automaticky prepnúť do aktívneho pohotovostného režimu.

Eco pohotovostný režim

Eco pohotovostný režim je režim úspory energie. V „Eco“ pohotovostnom režime, sú všetky hlavné funkcie prepnuté do stavu nízkej spotreby elektrickej energie alebo sú vypnuté, napr. mikroprocesor, Wi-Fi pripojenie, displej a pevný disk.

6 Počiatkové nastavenia

Pri prvom zapnutí MCI8080,

- 1 Zvoľte požadovaný jazyk na obrazovke podľa ponuky.
- 2 **Naučenie sa hlavných funkcií na MCI8080,**
 - Zvoľte [**Yes, show me the demo**], ak je položená otázka, či chcete vidieť demo;
 - Ak je to nevyhnutné, stlačte + **VOL** - na úpravu hlasitosti;
 - Na ukončenie prehrávania dema, stlačte .
 - ↳ Zariadenie sa prepne do Eco pohotovostného režimu.
 - ↳ Opäť stlačte  na zapnutie **MCI8080** a reštartovanie nastavenia.

Na vykonanie sieťových nastavení,

 - Zvoľte [**No**], ak je položená otázka, či chcete vidieť demo.
- 3 Zvoľte vaše miesto bydliska a časovú zónu zo zoznamu podľa ponuky.
- 4 Zvoľte [**Yes**], keď je položená otázka, či chcete nastaviť sieťové pripojenie.

Pripojenie k domácej Wi-Fi/ káblovej sieti

Bezdrôtové pripojenie

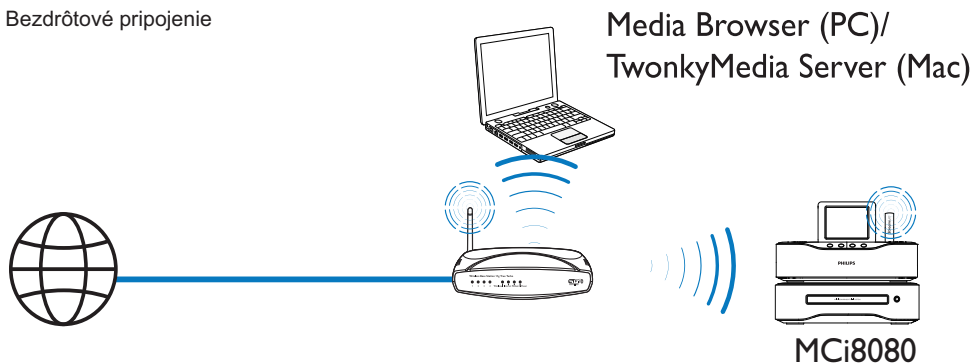

Pripojenie prostredníctvom Ethernetového kábla

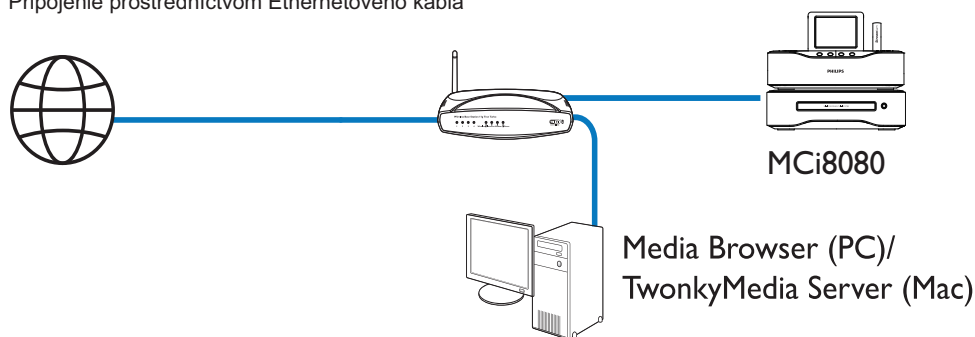

Môžete pripojiť **MCi8080** k domácej Wi-Fi/
káblovej sieti rozličnými spôsobmi: bezdrôtovo
alebo káblovo, automaticky alebo manuálne.

- Použite router (alebo Access Point) pre domácu Wi-Fi/káblovú sieť. Totiž, pripojte počítače/zariadenia k routeru.
- Pripojte **MCi8080** k routeru bezdrôtovo alebo prostredníctvom Ethernetového kábla.
- Na pripojenie zariadenia k internetu prostredníctvom domácej Wi-Fi/káblovej siete sa uistite, či sa router pripája k internetu priamo a žiaden terminál nie je potrebný na počítači.
- Na prepínanie medzi rozličnými spôsobmi pripojenia (bezdrôtovo alebo káblovo, automaticky alebo manuálne), alebo prepínanie medzi rozličnými routermi, prejdite k **[Settings]** > **[Network settings]** > **[Setup network]**.

Bezdrôtové pripojenie: Wi-Fi Protected Setup (WPS) jedným dotykom

MCi8080 podporuje Wi-Fi Protected Setup(WPS). Môžete rýchlo a bezpečne pripojiť **MCi8080** k bezdrôtovému routeru, ktorý taktiež podporuje WPS.

Môžete zvoliť jeden z dvoch spôsobov nastavenia: PBC (Push Button Configuration), alebo PIN (Personal Identification Number).

Tip

- Wi-Fi Protected Setup(WPS) je štandard vytvorený spoločnosťou Wi-Fi Alliance na jednoduché vytvorenie bezpečnej bezdrôtovej domácej siete.

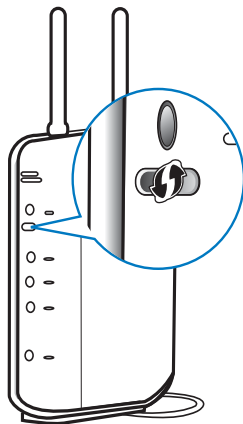

Zapnutie WPS-PBC na MCi8080

- 1 Zvoľte **[Yes]**, keď vám bude položená otázka, či chcete nastaviť sieťové pripojenie (viď „Počiatočné nastavenia“).
- 2 Zvoľte **[Wireless (WiFi)] > [Push button (WPS – PBC)]**.

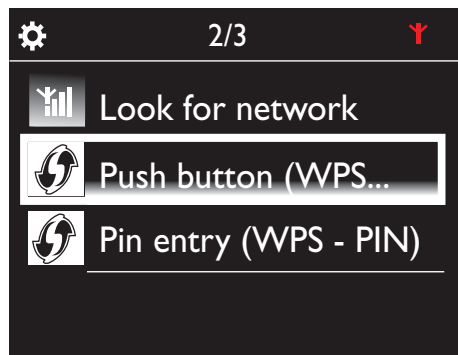

Tip

- Pre použitie PIN (Personal Identification Number) ako spôsobu nastavenia: Na **MCi8080**, zvoľte **[Wireless (WiFi)] > [Pin entry (WPS – PIN)]** a zapíšte si PIN, ktorý je zobrazený na **MCi8080**; Na routeri, zadajte PIN.
- Pozrite si návod na obsluhu pre router, za účelom oboznámenia sa so spôsobom zadania PIN na routeri.

Pripojenie k internetu

- Pripojte k internetu podľa ponuky.
 - ↳ Otvorí sa okno Home po vykonaní počiatočných nastavení.

Pridanie MCi8080 do routeru

- Pozrite si návod na obsluhu pre router, za účelom oboznámenia sa so spôsobom pridávania WPS zariadenia do routeru. Napríklad: stlačte a podržte tlačidlo WPS push.
 - ↳ Router začne vyhľadávanie WPS zariadenia.
 - ↳ Na MCi8080 sa zobrazí správa, keď je pripojenie úspešne vytvorené.

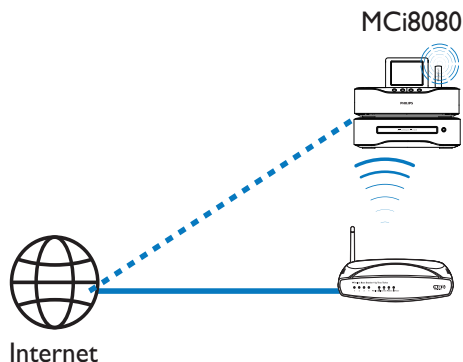



Poznámka

- Uistite sa, či sa router pripája k internetu priamo a nie je potrebný žiaden terminál na počítači.

Bezdrôtové pripojenie: Manuálne zadanie šifrovacieho kľúča

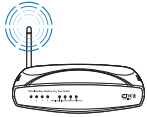

MCi8080



Tip

- Ešte skôr ako spustíte sieťové nastavenie, majte pripravený šifrovací kľúč pre váš router.

- 1 Zvoľte **[Yes]**, keď vám bude položená otázka, či chcete nastaviť sieťové pripojenie (viď „Počiatočné nastavenia“).
- 2 Zvoľte **[Wireless (WiFi)]** > **[Look for network]**.
 - ↳ Zariadenie začne vyhľadávať bezdrôtové siete.
 - ↳ Zobrazí sa zoznam dostupných Wi-Fi sietí.

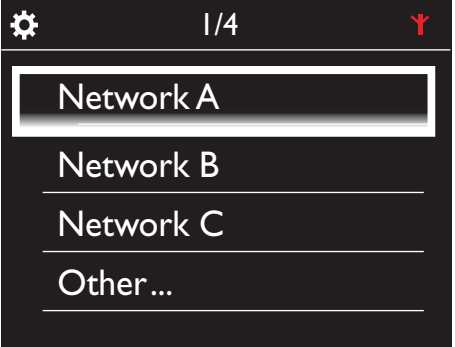
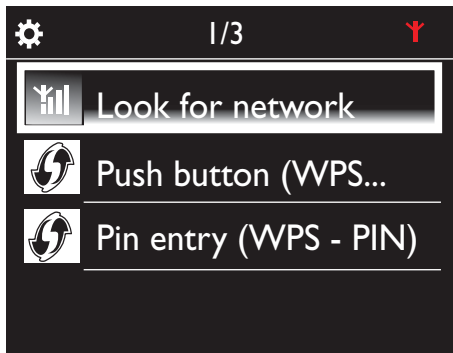

- 3 Zvoľte požadovanú Wi-Fi sieť.
- 4 Ako je uvedené, zadajte šifrovací kľúč pre sieť.
 - ↳ Zariadenie začne automaticky získavať IP adresu priradenú prostredníctvom Wi-Fi siete.
 - ↳ Správa sa zobrazí vtedy, keď je pripojenie úspešne vykonané.

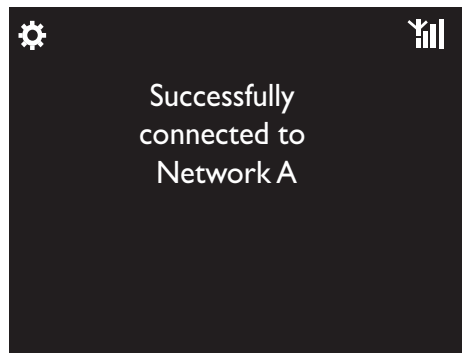
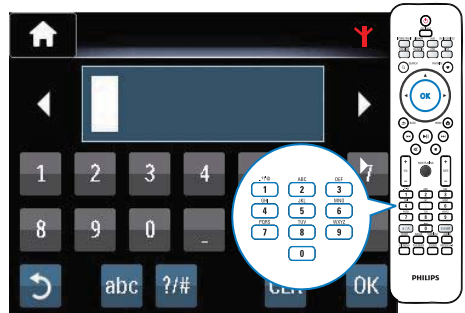



Tip

- Ak máte skrytý SSID routera (napr. deaktivované SSID vysielanie), prejdite na koniec zoznamu Wi-Fi siete. Zvoľte [Other...] > [Manual SSID entry]. V textovom okne, zadajte názov routera.



Poznámka

- Router môže zlyhať pri priradení IP adresy, ak DHCP (Dynamic Host Configuration Protocol) nie je dostupný alebo je deaktivovaný na routeri. Môže byť potrebné, aby ste zadali IP adresu manuálne, alebo stlačili BACK na spustenie opätovného pripojenia.

Bezdrôtové pripojenie: Manuálne zadanie IP adresy

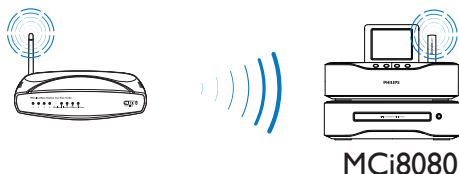

Zastavenie získania Auto IP

- 1 Vyhľadajte domácu Wi-Fi sieť a potom sa pripojte k domácej Wi-Fi sieti.
 - ↳ Zariadenie začne získavať IP adresu priradenú Wi-Fi sieťou automaticky.
- 2 Stlačte **BACK** na diaľkovom ovládači na zastavenie získania auto IP.

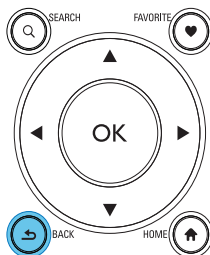
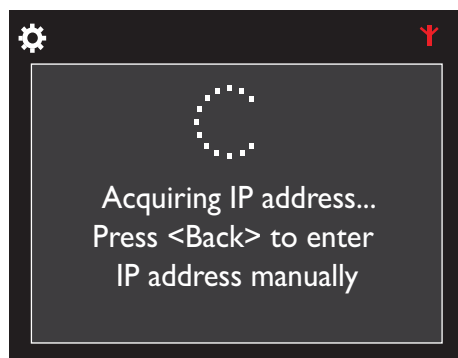

Získanie IP adresy routera

- Pozrite si návod na obsluhu routera.
- Alebo, na kontrolu nastavení routera, zadajte IP adresu (napr. 192.168.1.1) do webového prehliadača (napr. Internet Explorer) počítača a potom získajte požadované informácie na stránke nastavení.

Manuálne zadanie IP adresy

- Na **MCi8080**, zadajte IP adresu, ktorá umožňuje zariadeniu byť v rovnakej podsieti ako router.
Napríklad, ak má router IP adresu: 192.168.1.1, Masku podsiete: 255.255.255.000;
Potom zadajte nasledujúce do zariadenia: IP adresa: 192.168.1.XX (kde XX vyjadruje číslo), Masku podsiete: 255.255.255.000.



- Opakovaným stláčaním ◀▶ zvoľte miesto zadania;

- Na zadanie požadovaných čísel, použite alfanumerické tlačidlá na diaľkovom ovládači; alebo opakovane stlačajte ▲/▼.

☰ Poznámka

- Uistite sa, či ste ešte nikdy nezadávali IP adresu, ktorá je už priradená k počítaču/zariadeniu v sieti.

Káblové pripojenie



Pripojenie k routeru pomocou Ethernetového kábla

- 1 Zvoľte **[Yes]**, keď vám bude položená otázka, či chcete nastaviť sieťové pripojenie (viď „Počiatočné nastavenia“).
- 2 Pomocou Ethernetového kábla pripojte zariadenie k routeru.

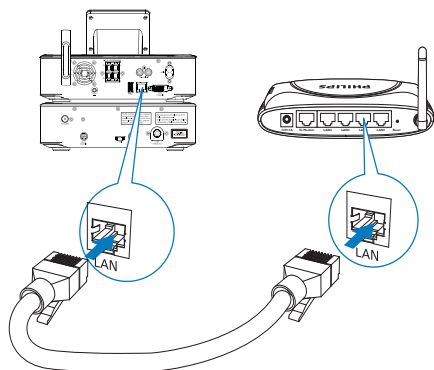

Pripojenie domácej Wi-Fi/káblovej siete

- Na zariadení, zvoľte **[Wired (Ethernet)]**.
 - Zariadenie začne získavať IP adresu priradenú sieťou automaticky.

- ↳ Správa sa zobrazí vtedy, keď je pripojenie úspešne vykonané.

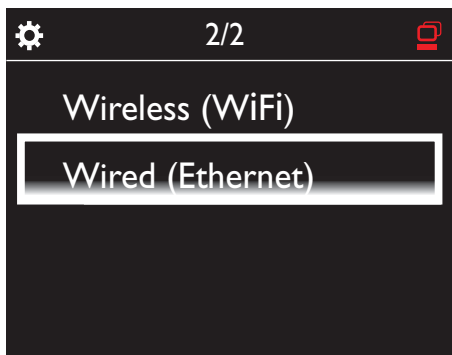

✳ Tip

- Router môže zlyhať pri priradení IP adresy, ak DHCP (Dynamic Host Configuration Protocol) nie je dostupný alebo je deaktivovaný na routeri. Môže byť potrebné, aby ste zadali IP adresu manuálne, alebo stlačili **BACK** na spustenie opätovného pripojenia.

Pripojenie k internetu

- Pripojte sa k internetu podľa ponuky.
 - ↳ Otvorte okno Home po vykonaní počiatočných nastavení.

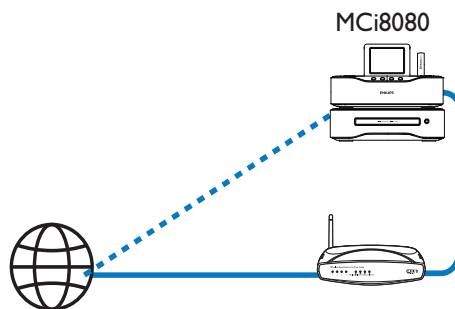

Internet

☰ Poznámka

- Uistite sa, či sa router pripája k internetu priamo a žiaden dial-up terminál nie je potrebný na počítači.

Káblové pripojenie: Manuálne zadanie IP adresy



Zastavenie získania Auto IP

- 1 Použite Ethernetový kábel na pripojenie zariadenia k routeru.
- 2 Na tomto zariadení, zvolte **[Wired (Ethernet)]**.
- 3 Stlačte **BACK** na diaľkovom ovládači na zastavenie získania auto IP.

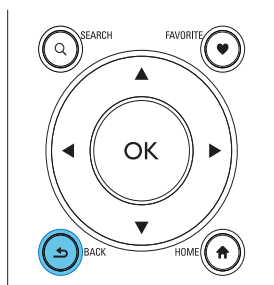
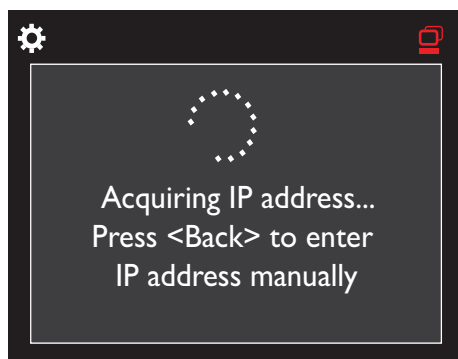

Získanie IP adresy routera

- Pozrite si návod na obsluhu routera.
- Alebo, na kontrolu nastavení routera, zadajte IP adresu (napr. 192.168.1.1) do webového prehliadača (napr. Internet Explorer) počítača a potom získajte požadované informácie na stránke nastavení.

Manuálne zadanie IP adresy

- Na **MCi8080**, zadajte IP adresu, ktorá umožňuje zariadeniu byť v rovnakej podsieti ako router.
Například, ak má router IP adresu: 192.168.1.1, Masku podsiete: 255.255.255.000;
Potom zadajte nasledujúce do zariadenia:
IP adresa: 192.168.1.XX (kde XX vyjadruje číslo), Masku podsiete: 255.255.255.000.

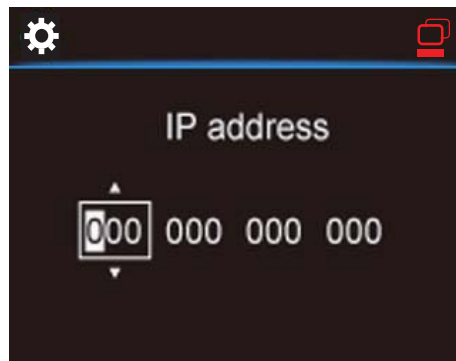

- Opakovaným stláčaním ◀▶ zvolte miesto zadania;
- Na zadanie požadovaných čísel, použite alfanumerické tlačidlá na diaľkovom ovládači; alebo opakovane stláčajte ▲/▼.

Poznámka

- Uistite sa, či ste ešte nikdy nezadávali IP adresu, ktorá je už priradená k počítaču/zariadeniu v sieti.

7 Prehrávanie z domácej Wi-Fi/ káblovej siete

Prehrávanie z pevného disku (HDD)

Pripojenie HDD k MCI8080

Potom ako máte presunuté hudobné/obrazové súbory z počítača na HDD CA - COMMON TOPIC - PREPARE - HEADER - Prepare (viď „Príprava“),

- 1 Nainštalujte do počítača dodávaný softvér: **Media Browser** pre PC, **TwonkyMedia Server** pre Mac.
 - Na počítači, nájdite adresár „MCI8080“ ktorý ste skopirovali z HDD;
 - Spustíte súbor nastavenia v adresári **TwonkyMedia**, na spustenie inštalácie v počítači.
- 2 Uistite sa, či máte bezpečne odpojený HDD od počítača.
- 3 Pripojte HDD k MCI8080.

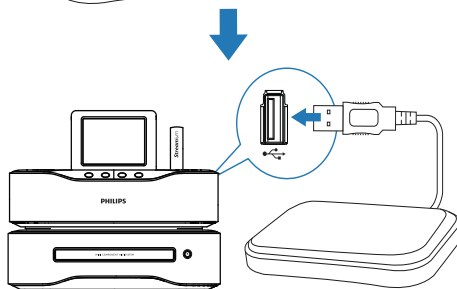
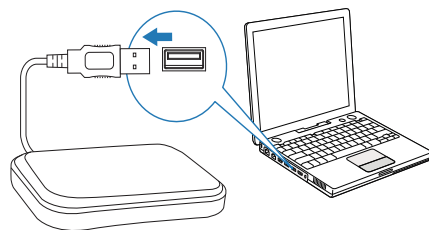

Tip

- S nainštalovaným softvérom, môže počítač pracovať ako hudobný server. Môžete prúdiť hudbu/obrázky z počítača do MCI8080, ak sú obe tieto zariadenia pripojené k domácej Wi-Fi/káblovej sieti.

Knižnica na HDD

Môžete presúvať hudobné/obrazové súbory z počítača do HDD dvoma spôsobmi:

- pomocou USB kábla ktorý pripája HDD k počítaču;
- alebo, prostredníctvom domácej Wi-Fi/ káblovej siete.

Presun prostredníctvom domácej Wi-Fi/ káblovej siete

Prostredníctvom tejto siete, môžete pohodlne presúvať menší počet skladieb/obrázkov z počítača do HDD, bez potreby odpájania HDD od MCI8080.

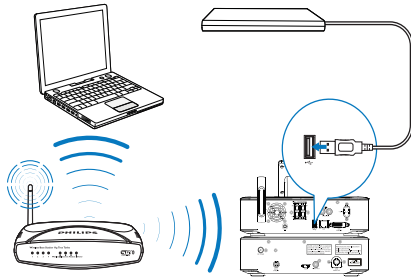

- 1 Uistite sa, či je počítač pripojený k domácej Wi-Fi/káblovej sieti.
Na MCi8080 sa uistíte, či
 - je HDD správne pripojený;

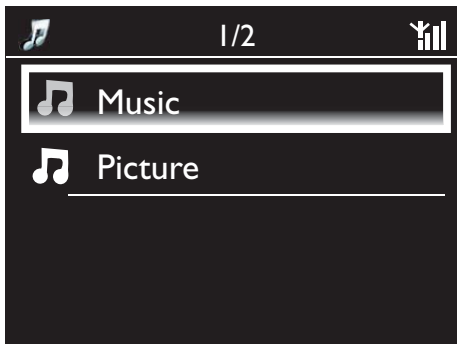

- V [Settings] > [Network settings], „[USB sharing]“ je zapnuté.
Pri počítačoch vybavených operačným systémom Windows XP Professional:
- 2 Pri prvom pripojení HDD ako sieťového zariadenia, priradte sieťové zariadenie k HDD na počítači.
 - Na počítači vybavenom operačným systémom Windows XP, dvakrát kliknite na [My Computer];
Na počítači vybavenom operačným systémom Windows Vista, dvakrát kliknite na [Computer].



- V [My Computer], zvolte [Tools] > [Map Network Drive];
- Kliknite na priradenie sieťového zariadenia k HDD (napr. X: podľa zobrazenia). Ako je zobrazené, zapíšte názov HDD \\ **Philipsmci8080\usb**. Kliknite na [Finish].

3 V [My Computer] (Windows XP), alebo [Computer] (Windows Vista),

- Nájdite HDD pod [Network Drives];
- Nájdite hudobný/obrazový adresár v počítači.

Pri počítačoch vybavených operačným systémom Mac OS X:

- Podľa zobrazenia, zvolte [Go] > [Network];
- Pod [SHARED], zvolte [All] > [philips-network];
- V [philips-network], zvolte [philipsmci8080] a potom [usb].

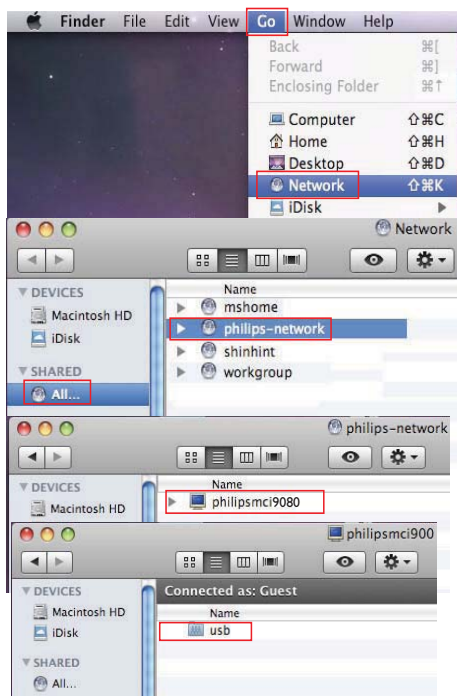

- Nájdite hudobný/obrazový adresár v počítači.

4 Uchopte a presuňte hudobné/obrazové súbory z hudobného/obrazového adresára do MCi8080.

- ↳ Na MCi8080, môžete prepnúť na hudobnú/obrazovú zbierku v zdroji [HDD] (Stlačte **HDD** na diaľkovom ovládači).



Tip

- V prípade veľkého počtu súborov médií, sieťový výkon môže ovplyvniť rýchlosť presúvania, alebo dokonca spôsobiť prerušenie presúvania.
- **Philipsmci8080** je počítačový názov zariadenia. Na zmenu názvu zariadenia, prejdite k [Settings] > [Device ID and information].

Usporiadanie súborov na HDD

- Audio súbory:
Ak súbory obsahujú informácie o súbore (meta tag alebo ID3 tag), súbory môžu byť roztriedené automaticky podľa informácií o súbore, ako je napríklad „Artist (interpret)“, „Album“, „Genre (žáner)“ a iné.

Spustíte softvér správy médií na kontrolu alebo editovanie informácií o súbore. Napríklad, kliknite podľa zobrazenia do **Windows Media Player 11**. Zvoľte požadovanú skladbu a následne, dvakrát stlačte na jej editovanie.



Ak je to nevyhnutné, môžete taktiež usporiadať audio súbory do rozličných adresárov podľa potreby.

- Obrazové súbory:

Súbory usporiadajte do rozličných adresárov podľa potreby. Adresáre sú roztriedené v abecednom poradí.

Prehrávanie z HDD



- 1 Na MCi8080 sa uistite, či je HDD správne pripojený.
- 2 Na diaľkovom ovládači, stlačte **HDD**.
 - ↳ Proces triedenia súborov môže trvať určitý čas. V priebehu triedenia súborov, sa zobrazia adresáre súborov.
 - ↳ Audio súbory sú zobrazené pod rozličnými kategóriami (napr. „Artist (interpret)“, „Album“, „Genre (žáner)“), ak sú meta/ID3 tagy editované pre tieto súbory.
 - ↳ Obrazové súbory sú taktiež usporiadané.
- 3 Zvoľte vašu požadovanú skladbu alebo album.
- 4 Stlačte **▶||** na spustenie prehrávania.
 - Prehrávanie sa začne od začiatku albumu, ak stlačíte **▶||** na albume.
 - Okno prehrávania sa zobrazí pri spustení prehrávania (viď „Váš MCi8080“ -> „Úvod“ -> „Okno prehrávania“).
- 5 Na zastavenie prehrávania, stlačte **■**.

Funkcia Multiroom Music

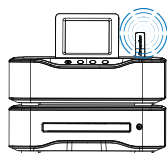

MCi8080



NP3700

Pomocou funkcie Multiroom Music, môžete prehrávať jednu skladbu na MCi8080 a Philips sieťovom hudobnom prehrávači (NP3700) súčasne.

Skôr ako aktivujete túto funkciu sa uistite, či:

- je MCi8080 ako aj NP3700 pripojený k domácej Wi-Fi sieti;
- či prehrávate skladby z HDD pripojeného k MCi8080;

1 Prehrávajte skladbu z HDD (viď „Prehrávanie z domácej Wi-Fi/káblovej siete“ -> „Prehrávanie z pevného disku (HDD) -> „Prehrávanie z HDD“).

2 V okne Home, zvolte **[Multiroom Music]** na aktivovanie funkcie Multiroom Music.



3 Počkajte dovtedy, pokiaľ sa funkcia Multiroom Music úspešne nespustí.

- Na zrušenie súčasného prehrávania, stlačte **■** na MCi8080.

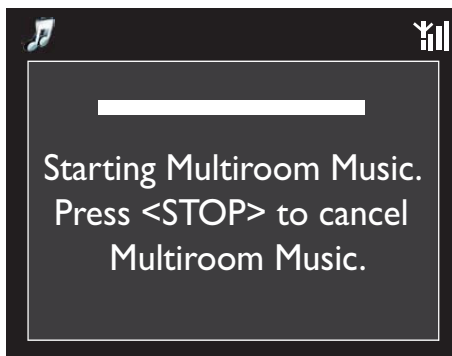

Prúdenie z UPnP servera

Media Browser (PC)/
TwonkyMedia Server (Mac)

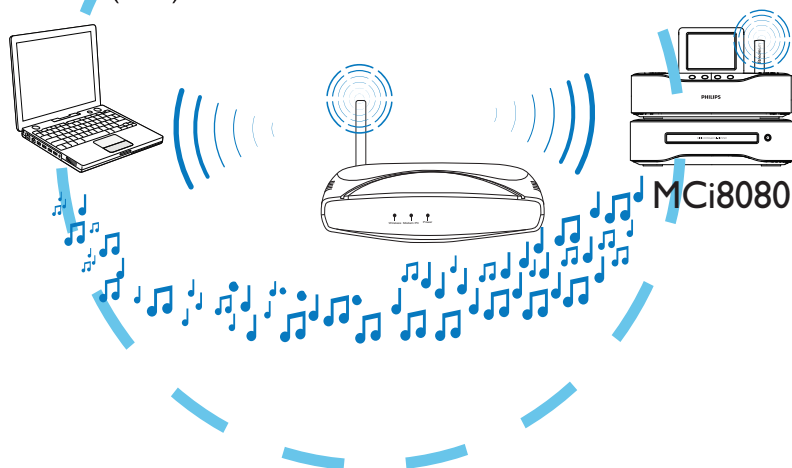

Môžete presúvať hudbu/fotografie medzi počítačmi a **MCi8080**, keď

- je **MCi8080** pripojený k domácej Wi-Fi/káblovej sieti;
- je zdieľanie hudby nastavené na počítačoch, s inými UPnP servermi, aké sú taktiež pripojené k domácej Wi-Fi/káblovej sieti.

Pomocou softvéru zdieľania hudby (dodávaný je **Media Browser** a **TwonkyMedia Server**), pri ktorom môžu počítače pracovať ako UPnP servery médií (hudobné/obrazové knižnice) **MCi8080**, ak sú zapnuté.

Prostredníctvom UPnP (Universal Plug and Play) protokolov, umožňuje UPnP server médií prúdenie hudobných alebo obrazových súborov zo servera do UPnP klientského zariadenia (napr. MCi900). Na UPnP klientskom zariadení, môžete prehrávať hudbu a obrázky zo servera.

MCi8080 môže taktiež byť UPnP serverom médií takých počítačov a iných UPnP zariadení, ktoré sú pripojené k domácej Wi-Fi sieti, ak je **MCi8080** zapnutý alebo prepnutý do aktívneho pohotovostného režimu.

Pripojte pevný disk (HDD)* k **MCi8080**. Hudba a obrázky na HDD môžu byť prehrávané na daných počítačoch a UPnP zariadeniach.



Tip

- * Pevný disk (HDD) môže mať maximálnu kapacitu 160 GB, alebo až 40,000 súborov médií.

Knižnica na UPnP serveri

Pri počítačoch (UPnP servery), môže dodávaný softvér **Media Browser** alebo **TwonkyMedia Server** sprístupniť hudobné zbierky, ktoré sú usporiadané pomocou iného softvéru správy médií, vrátane **Windows Media Player 11** a **iTunes**.

iTunes je ochranná známka spoločnosti Apple Inc., registrovaná v USA a iných štátoch.

Prúdenie z UPnP servera

Na MCI8080, prehrávajte hudobné/obrazové zbierky, ktoré sú zdieľané z UPnP servera (počítač v domácej Wi-Fi/káblovej sieti).

- 1 Uistite sa, či je UPnP server pripojený k domácej Wi-Fi/káblovej sieti.
- 2 Na MCI8080, stlačte **LIBRARY** na diaľkovom ovládači.
 - Alebo v okne Home, zvolte [**Media Library**].
- 3 Zvoľte hudobnú/obrazovú knižnicu.
 - ↳ Môžete vidieť kategórie, podľa ktorých sú skladby/obrázky roztriedené (napr. Artist, Album, Genre).
- 4 Zvoľte vašu požadovanú skladbu alebo album.
- 5 Stlačte **▶||** na spustenie prehrávania.
 - Prehrávanie sa začne do začiatku albumu, ak stlačíte **▶||** na albume.
 - Okno prehrávania sa zobrazí pri spustení prehrávania (viď „Váš MCI8080“ -> „Úvod“ -> „Okno prehrávania“).



- 6 Na zastavenie prehrávania, stlačte **■**.

Prehrávanie obľúbených skladieb

Na MCI8080 môžete počúvať určité skladby od rozličných interpretov, z rozličných albumov a žánrov. Pridajte tieto skladby do [**Favorites**].

- 1 Prejdite do zoznamu skladieb.
- 2 Na diaľkovom ovládači, stlačte **FAVORITE** na pridanie aktuálnej skladby do [**Favorites**].
 - Alebo, stlačte **FAVORITE** pri počúvaní skladby.
 - Zoznam obľúbených skladieb sa vytvorí pod [**Media Library**] > [**Favorites**].
- 3 Na vyhľadanie a prehrávanie obľúbených skladieb, stlačte **HOME** na diaľkovom ovládači.
 - ↳ V okne home, môžete nájsť obľúbené skladby pod [**Media Library**] > [**Favorites**].

Odstránenie obľúbenej skladby z [Favorites**]**

 - ↳ Zvoľte skladbu v [**Media Library**] > [**Favorites**]. Stlačte **FAVORITE** na diaľkovom ovládači.

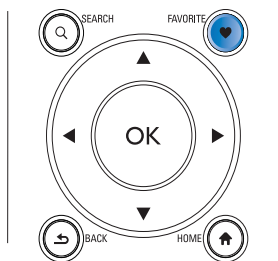

Prehliadanie fotografií

- Stláčajte ▲/▼ na otáčanie obrázku;
- Stláčajte ◀/▶ na presun k predchádzajúcemu/nasledujúcemu obrázku;
- Stlačte ►|| na spustenie prehliadania všetkých obrázkov v režime postupného prehliadania.



Externé ovládanie z PC

Prostredníctvom domácej W-Fi/káblovej siete, vám umožňuje **Media Browser** v PC (UPnP server) ovládať MCI8080.

- 1 Na pracovnej ploche PC, spustíte **Media Browser** dvojnásobným kliknutím na ikonu.
- 2 V **Media Browser**, zvolíte skladby ktoré chcete prehrávať na MCI8080. Presuňte skladby pod ikonu MCI8080.
 - ↳ Zelené znamienko „+“ sa zobrazí vtedy, ak sú skladby v podporovaných formátoch.

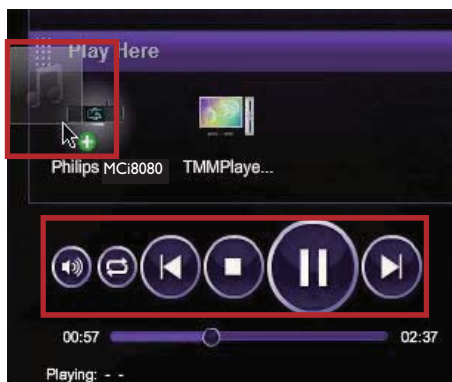

- 3 Na počítači, môžete kliknutím na tlačidlá
 - Upraviť hlasitosť;
 - Zvoliť predchádzajúce/nasledujúce skladby, ak máte presunutých viac ako jednu skladbu v MCI8080. Viď Krok 2 vyššie.
 - Vykonať rýchle vyhľadanie smerom dopredu alebo dozadu;
 - Prehrávať/pozastaviť prehrávanie a pokračovať v prehrávaní.
- 4 Na **MCI8080**, vykonajte nasledujúce na ukončenie externého ovládania.
 - Stlačte ■ na diaľkovom ovládači;
 - Stlačte volič zdroja na diaľkovom ovládači;
 - Stlačte ⏻;
 - Stlačte **HOME**.



Poznámka

- Externé ovládanie sa zastaví vtedy, ak sa zapne časovač spánku po uplynutí nastavenej doby.

Prehrávanie internetových rozhlasových staníc

Na prehrávanie internetových rozhlasových staníc sa uistite, či

- je **MCi8080** pripojený k internetu prostredníctvom domácej Wi-Fi/káblovej siete.

Poznámka

- Uistite sa, či sa router pripája k internetu priamo a bez potreby žiadneho dial-up portálu na počítači.

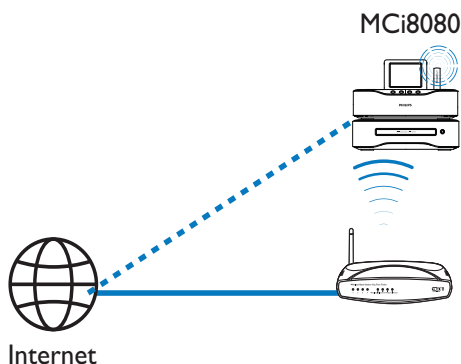

Ladenie internetových rozhlasových staníc

- 1 Uistite sa, či je MCi8080 pripojený k internetu.
- 2 Na MCi8080, stlačte **INTERNET RADIO** na diaľkovom ovládači.
 - Alebo v okne Home, zvolíte **[Internet Radio]**.
- 3 Na vyhľadávanie rozhlasových staníc,
 - Prejdite k **[All stations] > [Locations]** na vyhľadanie staníc podľa regiónu;
 - Na vyhľadanie stanice podľa názvu, použite diaľkový ovládač na spustenie alfanumerického vyhľadávania alebo Superscroll (viď „Prehrávanie z domácej Wi-Fi/káblovej siete,“ -> „Vyhľadávanie hudby/obrázkov“).
- 4 Zvoľte požadovanú stanicu na spustenie prehrávania.

Uloženie predvolieb staníc

Na MCi8080, môžete uložiť až 10 predvolieb staníc. Každá predvoľba stanice korešponduje s numerickým tlačidlom na diaľkovom ovládači. V okne rozhlasového prehrávania, stlačením numerického tlačidla rýchlo prepnete na príslušnú predvoľbu stanice.

Podľa počiatočného nastavenia sú predvoľby staníc vopred načítané pre MCi8080 podľa umiestnenia, ktoré zvolíte v priebehu počiatočného nastavenia. Na kontrolu alebo zmenu umiestnenia, prejdite k **[Settings] > [Location and time zone]**.

Uloženie predvoľby stanice

- 1 Prehrávajte požadovanú stanicu (viď „Prehrávanie z domácej Wi-Fi/káblovej siete“ -> „Prehrávanie internetových rozhlasových staníc“ -> „Ladenie internetových rozhlasových staníc“).
- 2 V okne prehrávania, stlačte a podržte požadované numerické tlačidlo (0-9).
 - ↳ Zobrazí sa správa, ktorá indikuje že stanica je pridaná do príslušnej pozície.
 - ↳ Nová predvoľba nahradí tú starú, ak už bola daná pozícia obsadená.

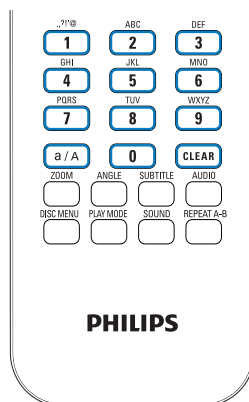

Prehrávanie predvolenej stanice

- Prejdite k **[Internet Radio] > [Presets]**.
- Alebo v okne rozhlasového prehrávania, stlačte príslušné numerické tlačidlo (0-9).

Editovanie oblúbených staníc

Na MCI8080 môžete označiť internetové rozhlasové stanice ako oblúbené. Všetky tieto stanice sú pridané do **[Internet Radio] > [Favorite stations]**. Týmto spôsobom, môžete rýchlo sprístupniť oblúbené stanice.

Pridanie stanice do **[Favorite stations]**

- V zozname staníc, zvolíte požadovanú stanicu. Stlačte **FAVORITE** na diaľkovom ovládači.
- Alebo, prehrávajte požadovanú stanicu. V okne prehrávania, stlačte **FAVORITE** na diaľkovom ovládači.
 - ↳ Zobrazí sa správa, ktorá indikuje že stanica je pridaná do **[Favorite stations]**.

Odstránenie stanice z **[Favorite stations]**

- Zvolíte stanicu v zozname staníc; alebo prejdite do okna prehrávania stanice. Opäť stlačte **FAVORITE**.
- Alebo, stlačte **CLEAR** v okne prehrávania stanice.

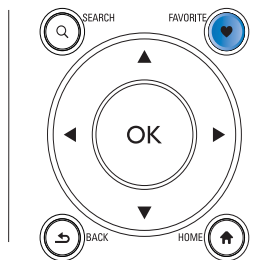

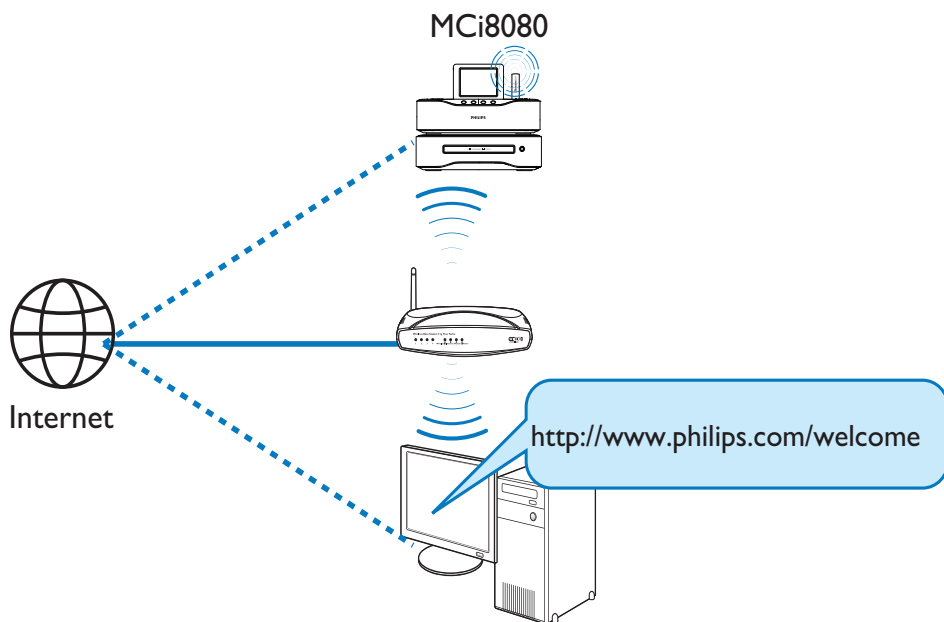

Registráciou MCi8080 na www.philips.com/welcome (viď „Registrácia MCi8080 s Philips“), sa môžete prihlásiť do Philips klubu. V klube Philips, môžete vykonávať nasledujúce činnosti na správu internetového rádia na počítači:

- Editovať obľúbené stanice;
- Manuálne pridávať stanice, ktoré nie je možné nájsť na MCi8080.

Editovanie obľúbených staníc online

Prostredníctvom Philips klubu, môžete spravovať zoznamu obľúbených staníc na počítači. Pri pripojení MCi8080 k internetu, aktualizujú obľúbené stanice na MCi8080.

- 1 Na počítači sa prihláste do Philips klubu (viď „Registrácia MCi8080 s Philips“).
- 2 Na označenie/zrušenie označenia staníc ako obľúbených:
 - Kliknite na [Streamium management] > [Favorites] > [Browse];

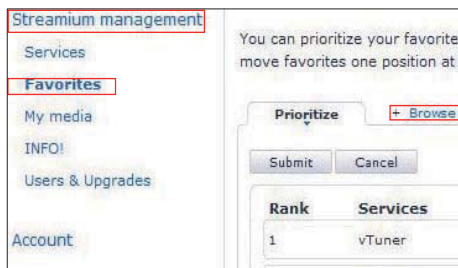

- V [Browse], vyhľadajte požadované stanice;



- Pod [Favorite], skontrolujte okno korešpondujúce so stanicou.
 - ↳ Daná stanica je označená ako obľúbená.
- Na zrušenie označenia, odznačte okno korešpondujúce so stanicou.



- 3 Na zmenu poradia obľúbených staníc v zozname:
- Kliknite na [Prioritize];
 - Kliknite na riadok stanice, ktorú chcete presunúť;
 - Uchopte a presuňte riadok smerom hore alebo dole.



- ↳ Na MCI8080, môžete nájsť stanice v požadovanom poradí pod **[Internet Radio] > [Favorite stations]**, ak máte MCI8080 pripojený k internetu.



Tip

- V zozname obľúbených staníc, na posunutie obľúbenej stanice pred prvú stanicu, vytvorte stanicu hneď za prvou; uchopte a presuňte prvú stanicu smerom dole.
- Na posunutie stanice za poslednú stanicu, vytvorte stanicu hneď pred poslednou; uchopte a presuňte poslednú stanicu smerom hore.

Manuálne pridanie staníc online

Manuálne pridanie staníc

Prostredníctvom Philips klubu, môžete manuálne pridať internetové rozhlasové stanice do MCI8080 na počítači.

- 1 Na počítači, prihláste sa do Philips klubu (viď „Registrácia MCI8080 s Philips“).
- 2 Na pridanie stanice, kliknite na [Streamium management] > [My media] > [Music].



- 3 V [Music], zadajte informácie o stanici v textových oknách:
 - Pri [URL], vyplňte webovú stránku stanice;
 - Pri [Nickname], zadajte názov, ktorý sa zobrazí ako názov stanice v [My media];
 - Pri [Description], zadajte jednoslovný popis stanice, napr. hudba, šport, správy. Tento popis sa používa ako kategória na triedenie staníc pod [My media].
- 4 Kliknite na [Save].
 - ↳ Stanica je manuálne pridaná pod okná editovania.

Editovanie pridanej stanice

Music + Capabilities

* URL

* Nickname

Mimetype

* Description

Mark as favorite

Click a stream to select and edit

NICKNAME	MIMETYPE
+ City FM	audio/x-pn-real

- Podľa zobrazenia na obrázku, kliknite na stanicu.
 - ↳ Textové okná sú vyplnené, zobrazujú informácie o danej stanici.
- Kliknite na textové okná na editovanie daných informácií.

Prúdenie z online hudobných služieb

Na MCI8080 si môžete vychutnávať online hudobné služby.

Pomocou online hudobných služieb, môžete sprístupniť ich online hudobné knižnice.

Vytvorte si užívateľský účet pre používanie daných služieb. Na sprístupnenie niektorých funkcií, môže byť potreba predplatiť si dané služby.

Poznámka

- Online služby sú dostupné len v niektorých štátoch.

Prúdenie z Napster

Poznámka

- Na prúdenie z online hudobných služieb sa uistite, či je MCI8080 pripojený k internetu prostredníctvom domácej Wi-Fi/káblovej siete.

Príhlásenie sa k vášmu Napster účtu

Na sprístupnenie **Napster** online hudobnej služby, sa musíte prihlásiť k vášmu **Napster** účtu. Použijete váš existujúci **Napster** účet, alebo použijete trial účet skôr, ako si vytvoríte účet pomocou **Napster**.

- 1 Na MCI8080, stlačte **ONLINE SERVICES** na diaľkovom ovládači.
 - V okne Home, prejdite k [Online services] > [Napster].
- 2 Prihláste sa k existujúcemu účtu/trial účtu:
 - Stláčaním ◀ alebo ▶ zvolíte miesto zadania;
 - Pomocou alfanumerických tlačidiel zadajte požadované čísla/písmená;
 - Môžete taktiež opakovane stláčať ▲ alebo ▼, alebo stlačiť a podržať ▲ alebo ▼, pokiaľ sa nezobrazí požadované číslo/písmeno;
 - Stlačte **OK** na potvrdenie.
 - ↳ Pri budúcej voľbe **Napster**, uvidíte predtým zadaný názov/heslo účtu.

Tip

- Prejdite do okna správy účtu, ak sa nemôžete prihlásiť k **Napster** účtu. Podľa ponuky sa opäť prihláste k účtu, alebo zmeňte na iný účet.

Vyhľadávanie hudby

- 1 V okne **Napster**, zvolíte **[Search]** > **[Song]**, **[Album]** alebo **[Artist]**.
 - ↳ Hudbu môžete vyhľadávať podľa názvu skladby, albumu alebo interpreta.
- 2 Zadajte názov požadovanej skladby, albumu alebo meno interpreta.
 - Stláčaním ◀ alebo ▶ zvolíte miesto zadania;
 - Pomocou alfanumerických tlačidiel zadajte požadované písmená;
 - Môžete taktiež opakovane stlačiť ▲ alebo ▼, alebo stlačiť a podržať ▲ alebo ▼, pokiaľ sa nezobrazí požadované písmeno;
 - Stlačte **OK** na potvrdenie.

Alebo,

- 1 V okne **Napster**, zvolíte **[Channels]**.
- 2 Zvolíte zoznam prehrávania podľa žánru (napr. jazz, blues).

Alebo,

- V okne **Napster**, zvolíte **[Catalogue]**.
 - ↳ Môžete prehliadať hudbu tak, ako je roztriedená a organizovaná prostredníctvom expertnej hudobnej služby **Napster**.

Prehrávanie hudby

- Na spustenie prehrávania, stlačte ▶||.
- Na zastavenie prehrávania, stlačte ■.

My Library

Všetka vaša prehrávaná hudba je uložená v **[My Library]**. Hudbu môžete vyhľadávať podľa skladby, kanálu, albumu, interpreta a žánru.

Vyhľadávanie hudby/obrázok

V zozname možností, môžete vykonať jednu z nasledujúcich možností na vyhľadanie toho, čo potrebujete.



Tip

- Pri vykonávaní vyhľadávania nasledujúcim spôsobom sa uistíte, či je MCI8080 v režime **[Media Library]**, **[HDD]** alebo **[Internet Radio]**.
- Použite navigačné tlačidlá ▲, ▼, ◀, ▶.
- Spustíte rýchle vyhľadávanie pomocou možnosti **alfanumerického vyhľadávania**, **Superscroll** a **Quickjump**.



Poznámka

- **Alfanumerické vyhľadávanie**, **Superscroll** a **Quickjump** sú dostupné len vtedy, keď otvoríte dlhý roztriedený zoznam možností (vrátane okna home a zoznamov menu).

Alfanumerické vyhľadávanie

V dlhom zozname možností, spustíte alfanumerické vyhľadávanie zadaním znakov, ktorými položky začínajú alebo ktoré obsahujú.

- 1 Stlačte **SEARCH** na diaľkovom ovládači, ak je to potrebné.
 - ↳ Zobrazí sa textové okno.



- 2 Zadajte znaky pomocou diaľkového ovládača (viď „Váš MCI8080“ -> „Úvod“ -> „Zadávanie textu“).

- 3** Stlačte **OK** po ukončení zadávania textu.
- ↳ Začne sa vyhľadávanie.
 - ↳ Môžete nájsť zoznam položiek, ktoré obsahujú dané znaky.
 - ↳ Môžete nájsť takmer podobné vtedy, ak nie je k dispozícii žiadna položka, ktorá obsahuje daný znak.

Quickjump

Môžete taktiež použiť funkciu **Quickjump** pre alfanumerické vyhľadávanie.

Vyhľadanie prvej položky, ktorá začína určitým písmenom

- Pri tlačidle korešpondujúcom s písmenom ho stlačte raz alebo opakovane dovtedy, pokiaľ sa nezobrazí dané písmeno.



Na vyhľadanie prvej položky, ktorá začína nasledujúcim písmenom

- Stlačte ►.

Na vyhľadanie prvej položky, ktorá začína predchádzajúcim písmenom

- Stlačte ◀.

Superscroll

V dlhom zozname možností, vám funkcia **Superscroll** umožňuje začať vyhľadávanie v abecednom poradí. Môžete rýchlo vyhľadať prvú položku, ktorá začína zvoleným písmenom.

- 1** Stlačte a podržte ▲/▼ na spustenie Superscroll.
- ↳ Zobrazí sa vyskakovacie textové okno. Písmená sú zobrazované opakovane v abecednom poradí, začínajúc od aktuálneho písmena.

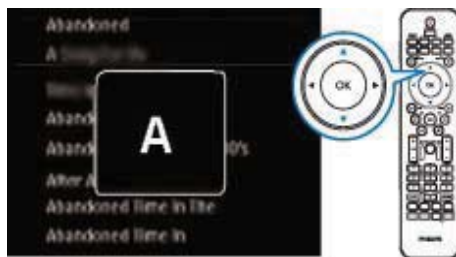

- 2** Uvoľnite ▲/▼ keď dosiahnete požadované písmeno.
- ↳ Dostanete sa k prvej položke, ktorá začína daným písmenom.

8 Prehrávanie hudobných CD/ filmových DVD



Upozornenie

- Nikdy sa nepozerajte do laserového lúča vo vnútri zariadenia.
- Nebezpečenstvo poškodenia zariadenia! Nikdy neprehrávajte disky s príslušenstvom ako sú napríklad stabilizačné krúžky disku alebo štítky týkajúce sa zaobchádzania s diskom.
- Nikdy nekladajte žiadne iné predmety ako disky do priestoru pre disk.



Poznámka

- Uistite sa, či máte vykonané pripojenia na prehrávanie disku (viď „Pripojenie“ -> „Pripojenie na prehrávanie disku“).
- Čo sa týka podporovaných formátov diskov, viď „Váš MCI8080“ -> „Úvod“.

Základné operácie

- 1 Na MCI8080, stlačte **▲**.
↳ Otvorí sa nosič disku.
- 2 Vložte disk do nosiča, potlačenou stranou smerom hore. Stlačte **▲**.
↳ Prehrávanie sa začne automaticky po ukončení načítania disku.

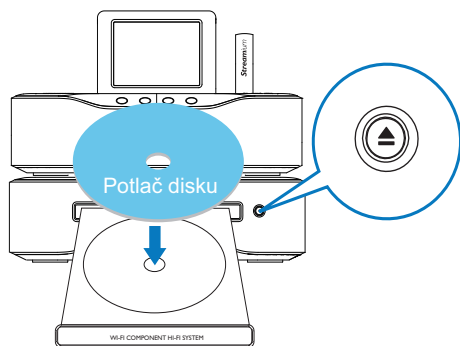

- 3 Ak je to potrebné, stlačte **DISC** na diaľkovom ovládači a potom stlačte **▶||** na spustenie prehrávania.

4 Počas prehrávania disku,

- Opakovaným stláčaním **◀◀/▶▶** zvolte skladbu/kapitolu. Pri WMA/MP3 súboroch na CD-R/RW, alebo nahrávateľnom DVD, stlačte **▲/▼** na voľbu adresára súborov.
- Stlačte a podržte **◀/▶** na vyhľadávanie smerom dopredu/dozadu.
- Stlačte **▶||** na pozastavenie alebo pokračovanie v prehrávaní.
- Stlačte **■** na zastavenie prehrávania.

Použitie dotykového displeja

Použitie dotykového displeja na voľbu možností

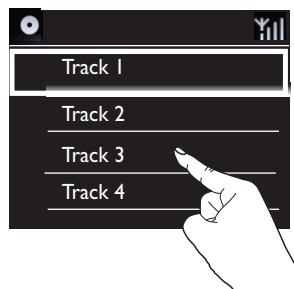

V zozname možností,

- Klepnite na displej na zobrazenie funkčných tlačidiel;
- Zvoľte možnosti klepnutím na príslušné tlačidlá:
 - : Klepnite na rolovanie hore;
 - : Klepnite na rolovanie dole;
 - : Klepnite pre návrat do predchádzajúceho okna.
- Klepnite na možnosť na jej voľbu.

Použitie dotykového displeja počas CD prehrávania

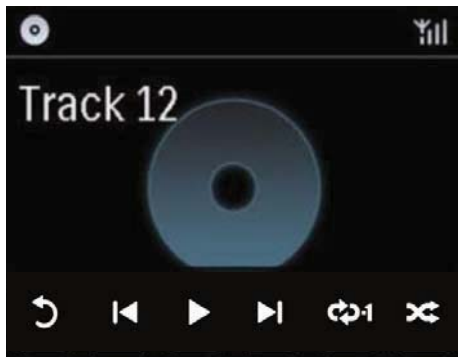

V okne prehrávania CD,

- Klepnite na displej na zobrazenie funkčných tlačidiel;
- Zvoľte možnosti prehrávania klepnutím na príslušné tlačidlá:

|| / ► : Klepnite na pozastavenie alebo prehrávanie aktuálnej skladby;

◀◀ / ►► : Klepnite na voľbu predchádzajúcej/nasledujúcej skladby;

↔ : Klepnite na prehrávanie všetkých skladieb v aktuálnom adresári v náhodnom poradí;

↺ : Klepnite na opakované prehrávanie všetkých skladieb v aktuálnom adresári;

↶ : Klepnite pre návrat do predchádzajúceho okna.

Použitie menu disku

Po vložení disku do nosiča, môžete vidieť nastavenia disku na TV obrazovke.

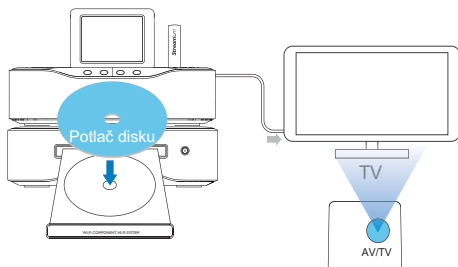

- 1 Na MCi8080, vložte disk do nosiča.
- 2 Zapnite TV a prepnite ho na správny video-vstupný kanál jedným z nasledujúcich spôsobov:
 - Na diaľkovom ovládači vášho TV, opakovane stláčajte tlačidlo AV/TV dovtedy, pokiaľ nevidíte obrazovku Philips, alebo okno video disku.
 - Prejdite na najnižší kanál na vašom TV, potom stláčajte tlačidlo „kanál dole“ dovtedy, pokiaľ nevidíte obrazovku Philips, alebo okno video disku.
 - Opakovane stláčajte tlačidlo zdroja na diaľkovom ovládači vášho TV.

Tip

- Video-vstupný kanál sa nachádza medzi najnižším a najvyšším kanálom a môže byť nazývaný FRONT, AV IN, VIDEO atď. Pozrite si návod na obsluhu vášho TV pre spôsob voľby správneho vstupu na TV.

Sprístupnenie menu disku

Manuálne sprístupnenie alebo zatvorenie menu

- V režime **DISC**, stlačte **DISC MENU** alebo **SETTINGS** na diaľkovom ovládači.

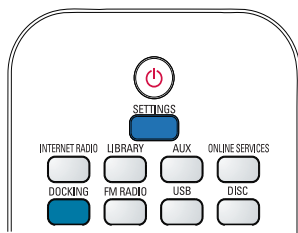

Prehrávanie filmových diskov (DVD/DivX/VCD)

Pozastavenie/Pokračovanie/Zastavenie prehrávania

Na pozastavenie prehrávania

- Počas prehrávania disku, stlačte ►|| na jeho pozastavenie.
 - ↳ Na TV obrazovke sa zobrazia scény, kde ste zastavili prehrávanie.
- Alebo, počas DVD prehrávania, stlačte ■.
 - ↳ Na TV obrazovke sa zobrazí Philips obrazovka.

Na pokračovanie v prehrávaní

- Stlačte ►||.
 - ↳ Prehrávanie disku pokračuje od miesta, kde bolo naposledy zastavené.

Na zastavenie prehrávania

- Opäť stlačte ■.

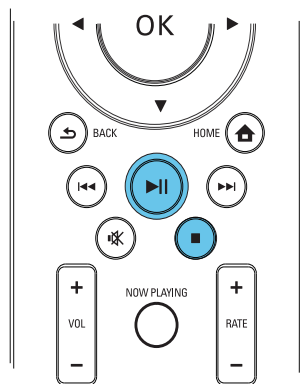

Vyhľadávanie

Rýchle vyhľadávanie smerom dopredu/ dozadu

- 1 Počas prehrávania, stlačte a podržte ◀/▶ na voľbu rýchlosti vyhľadávania.
 - Pre pokračovanie v prehrávaní štandardnou rýchlosťou, stlačte ►||.

Vyhľadávanie podľa času alebo kapitoly/skladby

- 1 Počas prehrávania disku, stláčajte **SEARCH** dovtedy, pokiaľ sa nezobrazí časové políčko alebo políčko kapitoly/skladby.
 - Pri časovom políčku, zadajte pozíciu prehrávania v hodinách, minútach a sekundách.
 - Pri políčku kapitoly/skladby, zadajte kapitolu/skladbu.
 - ↳ Prehrávanie sa začne automaticky od vami zvoleného miesta.

Voľba jazykov pre prehrávanie disku

Voľba jazyka zvukovej stopy

Môžete zvoliť jazyk zvukovej stopy na DVD alebo DivX diskoch.

- 1 Počas prehrávania disku, stlačte **AUDIO**.
 - ↳ Zobrazia sa možnosti jazyka. Ak zvolené audio kanály nie sú dostupné, bude použitý počiatočný audio kanál na disku.



Poznámka

- Pri niektorých DVD, môže byť jazyk zmenený len v menu disku.

Voľba jazyka titulkov

Môžete zvoliť jazyk titulkov na DVD.

- Počas prehrávania disku, stlačte **SUBTITLE**.



Poznámka

- Pri niektorých DVD, môže byť jazyk zmenený len v menu disku.

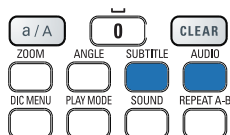

PHILIPS

Naprogramovanie obľúbených kapitol/skladieb

Môžete prehrávať určité kapitoly/skladby na disku. Naprogramujte kapitoly/skladby podľa potreby na TV obrazovke.

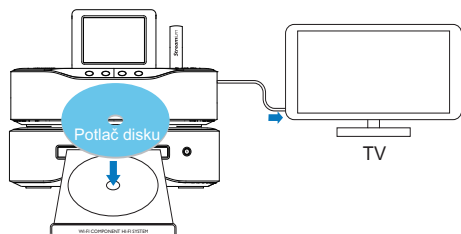

- 1 V režime **DISC** sa uistite, či je prehrávanie disku zastavené.
- 2 Stlačte **FAVORITE** na diaľkovom ovládači.
↳ Na TV obrazovke budete môcť vidieť menu pre naprogramovanie požadovaných kapitol/skladieb.
- 3 Pomocou diaľkového ovládača zadajte požadované kapitoly/skladby.
- 4 Stlačte **FAVORITE** na ukončenie.
Na prehrávanie programu
 - Stlačte **▶||**.**Na vymazanie programu**
 - Dvakrát stlačte **■**;
 - Alebo, vyberte disk z nosiča disku.

Voľba možností prehrávania

Voľba možnosti opakovaného/náhodného prehrávania

Počas prehrávania disku, môžete opakovane prehrávať kapitolu/skladbu, alebo súbor alebo súbory v adresári. Taktiež môžete prehrávať skladby alebo súbory v adresári v náhodnom poradí.

Zapnutie alebo vypnutie možnosti opakovaného/náhodného prehrávania

- Stlačte **PLAY MODE** na diaľkovom ovládači.

Opakované prehrávanie úseku na disku

- 1 Počas prehrávania hudby alebo videa, stlačte **REPEAT A-B** v bode začiatku.
- 2 Stlačte **REPEAT A-B** v bode konca.
 - ↳ Zvolený úsek sa začne prehrávať opakovane.
 - ↳ Na zrušenie opakovaného prehrávania, opäť stlačte **REPEAT A-B**.



Poznámka

- Úsek A a B môže byť len v rovnakej skladbe/titule.

Zväčšenie/zmenšenie obrazu

- 1 Počas prehrávania videa/obrázok, opakovane stláčajte **ZOOM** na zväčšenie/zmenšenie obrazu.
 - Keď je obraz zväčšený, môžete stláčaním **▲/▼/◀/▶** prechádzať po obraze.

Zmena uhlu pohľadu kamery

Niektoré DVD disky obsahujú alternatívne scény, ako sú scény zaznamenané z rôznych uhlov pohľadu. Pri takýchto DVD diskoch, môžete voľiť z dostupných alternatívnych scén.

- 1 Počas prehrávania DVD, opakovane stláčajte **ANGLE** na prepínanie medzi uhlami pohľadu kamery.



9 Prehrávanie FM rádia

Ladenie FM rozhlasových staníc

Poznámka

- Skôr ako naladíte FM rozhlasové stanice sa uistite, či máte správne nainštalovanú dodávanú FM anténu (viď „Pripojenie“ -> „Pripojenie FM antény“).

Automatické ukladanie

- 1 Na MCI8080, stlačte **FM RADIO** na diaľkovom ovládači.
 - Alebo v okne Home, zvolte **[FM radio]**.
- 2 V **[FM radio]**, zvolte **[Auto store]**.
 - ↳ MCI8080 začne vyhľadávať dostupné stanice automaticky.
 - ↳ Rozhlasové prehrávanie sa začne a maximálne 60 staníc bude uložených ako predvoľby pri ukončení automatického ladenia.
 - ↳ Predvoľby staníc sú uvedené v poradí intenzity príjmu, s RDS stanicami na vrchole.
- 3 Na voľbu predvoľby stanice, prejdite k **[Presets]**.
 - Alebo stlačte **FAVORITE** v priebehu rozhlasového prehrávania.

Manuálne ladenie

- 1 V **[FM radio]**, zvolte **[Manual tuning]**.
- 2 Stlačte a podržte **◀▶** na spustenie automatického ladenia.
 - ↳ Naladíte nasledujúcu dostupnú stanicu s dostatočným príjmom.
- 3 Opakovane stláčajte **◀▶** na jemné doladenie.

Editovanie predvoľieb staníc

Uloženie aktuálnej stanice na miesto

Pri počúvaní rozhlasovej stanice, môžete uložiť aktuálnu stanicu na požadované miesto (0-9) v zozname predvoľieb. Numerické tlačidlá (0-9) na diaľkovom ovládači korešpondujú s miestami (0-9) v zozname predvoľieb.

- 1 Naladíte vašu požadovanú stanicu.
- 2 V okne rozhlasového prehrávania, stlačte a podržte numerické tlačidlo.
 - Ak je to nevyhnutné, stlačte **NOW PLAYING** pre návrat do okna rozhlasového prehrávania.
 - Aktuálna stanica je uložená na dané miesto.

Editovanie informácií stanice

- 1 V režime **FM RADIO**, prejdite do **[Presets]**.
 - V okne rozhlasového prehrávania, stlačte **FAVORITE**.
- 2 V zozname predvoľieb staníc,
 - Zvoľte stanicu, ktorú chcete editovať;
 - Stlačením **a/A** spustíte editovanie;
 - Stláčaním **◀▶** zvolíte miesto zadania; opakovaným stláčaním **▲▼** zvolíte požadované písmená.
- 3 Stlačte **OK** na potvrdenie. Stlačte **BACK** na vymazanie zmien.

Počúvanie FM rádia

- 1 Na MCI8080, stlačte **FM RADIO** na diaľkovom ovládači.
 - Alebo v okne Home, zvolte **[FM radio]**.
- 2 Naladíte vašu požadovanú stanicu (viď „Prehrávanie FM rádia“ -> „Ladenie FM rozhlasových staníc“).
 - **Na voľbu predvoľby stanice:** Prejdite k **[FM radio]** > **[Presets]**; Alebo stlačte korešpondujúce numerické tlačidlo v okne rozhlasového prehrávania (len pre prvých 10 predvoľieb staníc).
- 3 Na stlmenie/zrušenie stlmenia rozhlasového prehrávania
 - Stlačte **⊗**.

RDS (Radio Data System)

RDS (Radio Data System) je služba, ktorá umožňuje FM staniciam zobraziť dodatočné informácie.

V priebehu automatického ukladania, sú RDS stanice automaticky uložené v hornej časti zoznamu predvolieb staníc.

Pri ladení RDS stanice, môžete vidieť nasledujúce informácie na obrazovke:

- Názov stanice;
- Typ programu, ako sú napríklad správy, šport a populárna hudba;
- Frekvencia;
- Rolovanie textu (RDS text), ak je k dispozícii.

Použitie RDS pre nastavenie času

Poznámka

- Keď používate RDS stanicu pre nastavenie času, uistite sa, či daná RDS stanica vysiela časové signály.

- 1 V okne Home, zvolte **[Settings]** > **[Clock settings]** > **[Date and time]**.
 - Na otvorenie **[Settings]**, môžete taktiež stlačiť **SETTINGS** na diaľkovom ovládači.
- 2 V **[Date and time]**, zvolte **[Current date and time]** > **[Automatic (RDS)]**.
 - ↳ Zariadenie vyhľadá prvú predvoľbu stanice automaticky.
 - ↳ Čas je nastavený v súlade s časovými signálmi zo stanice.
- 3 Pre použitie inej RDS stanice pre nastavenie času, naladte ihneď RDS stanicu.

Tip

- Pre použitie RDS stanice na pravidelné nastavenie času, uložte danú stanicu ako prvú predvoľbu stanice.

10 Prehrávanie z externého audio zariadenia (AUX)

Pomocou AUX IN L / R konektora a AUX režimu, vám MCI8080 umožňuje prehrávať externé audio zariadenie (napr. prenosný prehrávač médií) prostredníctvom reproduktorov MCI8080.

Prehrávanie z externého audio zariadenia

- 1** Uistite sa, či je externé audio zariadenie správne pripojené k MCI8080 (viď „Pripojenie“ -> „Pripojenie externých audio zariadení“).
- 2** Na MCI8080, zvolte **AUX** režim.
 - V okne Home, zvolte **[AUX]**.
 - Alebo stlačte **AUX** na diaľkovom ovládači.
- 3** Na externom audio zariadení, spustíte prehrávanie hudby.
 - Pri prehrávaní hudby, môžete použiť nastavenia zvuku na MCI8080 (viď „Nastavenia“ -> „Nastavenia zvuku“).



11 Nastavenia

Režimy prehrávania

Pri prehrávaní hudby, môžete zvoliť prehrávanie opakovane, prehrávanie v náhodnom poradí, alebo prehrávanie jednej skladby za druhou. Zvoľte režim prehrávania podľa potreby.

Voľba režimu prehrávania pre prehrávanie hudby

Pred alebo počas prehrávania hudby,

- V okne Home, prejdite na **[Settings]** > **[Play mode]**; Alebo,
- Stlačte **PLAY MODE** na diaľkovom ovládači.
 - ↳  - Opakované prehrávanie všetkých skladieb v aktuálnom adresári;
 - ↳  - Opakované prehrávanie aktuálnej skladby;
 - ↳  - Náhodné prehrávanie všetkých skladieb v aktuálnom adresári.

Nastavenia zvuku

Na MCi8080, môžete zvoliť rôzne nastavenia zvuku v **[Settings]** > **[Sound settings]**.

- 1 V okne Home, prejdite k **[Settings]** > **[Sound settings]**.
 - Alebo stlačením **SETTINGS** na diaľkovom ovládači otvorte **[Settings]**.
- 2 Zvoľte možnosť. Stlačte **OK** na jej zapnutie alebo vypnutie.
Alebo,
Na diaľkovom ovládači, stlačte **SOUND** na otvorenie menu nastavení zvuku.
 - Na zatvorenie menu nastavení zvuku, stlačte  **BACK**.

Basy a výšky

Použite **[Bass / Treble]** na úpravu nízkeho (basy) alebo vysokého (výšky) rozsahu hudby.

- 1 V okne Home, prejdite na **[Settings]** > **[Sound settings]** > **[Bass / Treble]**.
 - Alebo, stlačením **SOUND** na diaľkovom ovládači otvoríte menu nastavení zvuku.
- 2 Opakovaným stláčaním  zvýšite/znížite úroveň.
 - Stlačte **CLEAR** na voľbu neutrálnej úrovne.

Úplný zvuk

[FullSound] obnovuje zvukové detaily, ktoré stráca hudobná kompresia (napr. MP3, WMA).

Zapnite alebo vypnite **[FullSound]** v **[Settings]** > **[Sound settings]**.

Priamy zdroj

Pomocou **[Direct source]**, môžete vypnúť nastavenia zvukových efektov na MCi8080, vrátane **[FullSound]** a **[Bass / Treble]**.

Preto je hudba prehrávaná pôvodným spôsobom, bez zvukových efektov od MCi8080.

- Zapnite alebo vypnite **[Direct source]** v **[Settings]** > **[Sound settings]**.



Tip

- Keď je možnosť **[Direct source]** zapnutá, stále môžete upraviť hlasitosť a **[Balance]**.
- Nastavenie zvukového efektu sú zachované a aktivované pri vypnutí **[Direct source]**.

Vyváženie zvuku

Pomocou **[Balance]**, môžete vylepšiť zážitok z počúvania úpravou rozdielu medzi ľavým a pravým audio kanálom.

- 1 V okne Home, prejdite na **[Settings]** > **[Sound settings]** > **[Balance]**.
 - Alebo stlačením **SOUND** na diaľkovom ovládači otvorte menu nastavení zvuku.

- 2 Opakovaným stláčaním ◀▶ zvýšite/znížite výstup z ľavého/právneho audio kanálu.
 - Stlačte **CLEAR** na vyrovnanie výstupu z ľavého/právneho audio kanálu.

Nastavenia zobrazenia

Jas

Na MCI8080, môžete upraviť jas displeja. Podľa potreby sa môže displej rozsvietiť, stlmiť alebo vypnúť pri zapnutí MCI8080 alebo jeho prepnutí do aktívneho pohotovostného režimu.

- V **[Settings]** > **[Display settings]** > **[Brightness when on]** alebo **[Brightness when standby]**, zvolte možnosť a stlačte **OK**.

Tapeta

Pri menu na MCI8080, môžete nastaviť zobrazenie pozadia (tapetu).

Nastavenie tapety

- 1 Na MCI8080 zvolte a prehladajte fotografie.
- 2 Stlačením **SETTINGS** na diaľkovom ovládači zvolte **[Settings]** > **[Display settings]** > **[Wallpaper]**.
- 3 Pri **[Wallpaper]**, zvolte **[Current picture]**.
 - ↳ Aktuálny obrázok je nastavený ako tapeta.

Šetrič obrazovky

Na MCI8080 sa šetrič obrazovky zapne pri prepnutí MCI8080 do aktívneho pohotovostného režimu.

Pri jeho zapnutí sa zobrazí zvolený šetrič obrazovky. Čas sa zobrazí v pravom dolnom rohu obrazovky.

Podľa počiatočného nastavenia je čas zobrazený ako šetrič obrazovky.

Nastavenie šetriča obrazovky

- 1 Na MCI8080, zvolte prehladanie obrázkov.
- 2 Stlačením **SETTINGS** na diaľkovom ovládači zvolte **[Settings]** > **[Display settings]** > **[Screen saver]**.
- 3 Pri **[Screen saver]**, zvolte **[Current picture]**.
 - ↳ Aktuálny obrázok je nastavený ako šetrič obrazovky.

Nastavenia postupného prehladania

V režime postupného prehladania, môžete zobrazovať obrázky jeden za druhým.

Voľba režimu prehrávania pre postupné prehladanie

- 1 V okne home, prejdite na **[Settings]** > **[Slideshow settings]**.
Alebo stlačením **SETTINGS** na diaľkovom ovládači otvorte **[Settings]**.
- 2 Zvolte jeden z nasledujúcich režimov prehrávania. Stlačte **OK** na jeho zapnutie alebo vypnutie.
 - ↳ **[Repeat]**: Opakované prehrávanie všetkých obrázkov;
 - ↳ **[Shuffle]**: Náhodné prehrávanie všetkých obrázkov.

Nastavenie času prehladania každého obrázku

- 1 V okne Home, prejdite na **[Settings]** > **[Slideshow settings]** > **[Time per slide]**.
 - Alebo stlačením **SETTINGS** na diaľkovom ovládači otvorte **[Settings]**.
- 2 V **[Time per slide]**, zvolte požadovanú dĺžku času.

Obal albumu

Obal albumu (obrázok CD/krytu albumu) je niekedy k dispozícii pri sťahovaní hudby. Pomocou niektorých softvérov správy médií, môže byť obal albumu vložený pre skladby. Zapnutím alebo vypnutím **[Album art]**, môžete zvoliť možnosť, či chcete zobrazit' obrázok CD/krytu albumu pre príslušné skladby.

Zapnutie možnosti [Album art]

- 1 V okne home, prejdite na **[Settings]** > **[Album art]**.
Alebo stlačením **SETTINGS** na diaľkovom ovládači otvorte **[Settings]**.
- 2 Zvoľte **[Album art]**. Stlačte **OK** na jeho zapnutie alebo vypnutie.
Ak je možnosť **[Album art]** zapnutá,
 - ↳ V zozname skladieb sa obal albumu zobrazí ako indexový obrázok vedľa príslušnej skladbe.



↳ Počas prehrávania skladby je obal albumu zobrazený na celej obrazovke ako pozadie.



Zvuky tlačidiel

MCi8080 vám môže poskytnúť počuteľnú spätnú väzbu (klikanie) pri každom stlačení tlačidla na diaľkovom ovládači.

Tieto zvuky môžete zapnúť alebo vypnúť v **[Settings]** > **[Clicker sound]**.

Nastavenia času

Alarm

Nastavenie alarmu

- 1 Uistite sa, či máte nastavený čas (viď „Nastavenia“ -> „Dátum čas“).
- 2 V okne Home, prejdite na **[Settings]** > **[Clock settings]** > **[Alarm]**.
 - Alebo stlačením **SETTINGS** na diaľkovom ovládači otvorte **[Settings]**.
- 3 Na nastavenie zdroja zvuku alarmu,
 - Zvoľte **[Music]**;
 - ↳ Pri nastavení času alarmu, naposledy prehrávaná skladba začne/pokračuje, alebo naladíte naposledy prehrávanú internetovú rozhlasovú stanicu.
 - Zvoľte **[Buzzer]**.
 - ↳ Pri nastavení času alarmu, bude znieť bzučiak.
- 4 Na nastavenie času alarmu,
 - Stlačte a podržte ▲/▼, alebo opakovane stláčajte ▲/▼ dotedy, pokiaľ nedosiahnete požadované čísla. Stlačte **OK** na potvrdenie.
 - Alebo zadajte požadované čísla pomocou alfanumerických tlačidiel na diaľkovom ovládači.
 - ↳ Ikona alarmu  sa zobrazí na obrazovke.

Prehrávanie skladby alebo internetovej rozhlasovej stanice ako ďalšieho zvuku alarmu

- 1 Uistite sa, či máte zvolenú možnosť **[Music]** v kroku 3 vyššie;
- 2 Ešte pred vypnutím MCI8080, alebo prepnutím MCI8080 do aktívneho pohotovostného režimu,
 - Prejdite do **[Media Library]** a zvolte a prehrávajte požadovanú skladbu;
 - Alebo prejdite do **[Internet Radio]** a naladte požadovanú stanicu.

Použitie alarmu

Pri nastavení času alarmu bude hrať požadovaná hudba/internetové rádio, alebo znieť bzučiak.





Poznámka

- Alarm bude znieť aj vtedy, ak máte vypnutý MCI8080 do aktívneho pohotovostného režimu alebo Eco pohotovostného režimu.
- Bzučiak bude znieť, ak sa MCI8080 nepodarí pripojiť k hudobnej knižnici alebo internetovej rozhlasovej stanici.
- MCI8080 ma obnovenú hlasitosť, ak bola stlmená.
- Alarm znie vyššou hlasitosťou, ak je úroveň hlasitosti nižšia ako minimum.

Uspanie alarmu

- Stlačte akékoľvek tlačidlo na zariadení alebo diaľkovom ovládači (okrem tlačidiel hlasitosti).
 - ↳ Alarm bude opäť znieť o 15 minút neskôr. Ikona alarmu zostane svietiť.

Zastavenie alarmu

- Stlačte a podržte  alebo .
 - ↳ Alarm sa zastaví. Ikona alarmu zmizne.
 - ↳ Alarm bude znieť opäť ďalší deň.

Vypnutie alarmu

- Prejdite na **[Settings]** > **[Clock settings]** > **[Alarm]**. Zvoľte **[Alarm off]** a stlačte **OK** na diaľkovom ovládači.

Časovač sleep

Pomocou časovača sleep sa môže MCI8080 vypnúť automaticky po uplynutí nastavenej doby časovača.

Nastavenie času trvania

- 1 V okne home, prejdite na **[Settings]** > **[Clock settings]** > **[Sleep timer]**.
 - Alebo stlačením **SETTINGS** na diaľkovom ovládači otvorte **[Settings]**.
- 2 Zvoľte možnosť. Stlačte **OK** na zapnutie.

Dátum a čas

Dátum a čas môže byť nastavený automaticky alebo manuálne.

Automatické nastavenie

Pri automatickom nastavení času, použite online službu prostredníctvom internetu, alebo použite časový signál z FM RDS rádia.

Prostredníctvom online služby cez internet

- 1 Zapnite zariadenie, ak je to potrebné.
 - Uistite sa, či je zariadenie pripojené k domácej Wi-Fi/káblovej sieti a internetu.
- 2 V okne Home, zvolte **[Settings]** > **[Clock settings]** > **[Date and time]**.
 - Alebo stlačením **SETTINGS** na diaľkovom ovládači otvorte **[Settings]**.
- 3 Pri **[Date and time]**, zvolte **[Current date and time]** > **[Automatic (Internet)]**.
 - ↳ Zariadenie spustí automatické nastavenie času prostredníctvom internetu.
 - ↳ Správa sa zobrazí pri vykonaní nastavenia.

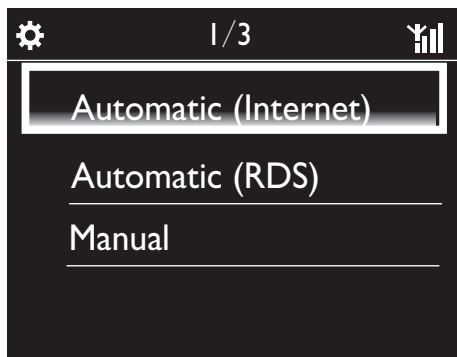

Tip

- V súlade s miestom pobytu a časovou zónou ktorú ste zvolili, môže mať zariadenie natavený čas a automaticky upravený prostredníctvom online služby cez internet.
- Na kontrolu a zmenu aktuálneho miesta a časovej zóny, prejdite k **[Settings]** > **[Location and time zone]**.

Prostredníctvom časových signálov z FM RDS rádia

- 1 Na zariadení, zapnite FM rádio, ak je to potrebné.
 - Uistite sa, či je FM anténa pripojená správne CA-MC18080-Pripojenie FM antény (viď „Pripojenie FM antény“).
- 2 Na prvé miesto pre predvoľby staníc, uložte FM RDS stanicu, ktorá vysiela časové signály.
- 3 V okne Home, zvolte **[Settings]** > **[Clock settings]** > **[Date and time]**.
 - Alebo stlačením **SETTINGS** na diaľkovom ovládači otvorte **[Settings]**.
- 4 V **[Date and time]**, zvolte **[Current date and time]** > **[Automatic (RDS)]**.
 - ↳ Zariadenie vyhľadá prvú predvoľbu stanice automaticky.
 - ↳ Čas je nastavený v súlade s časovými signálmi zo stanice.

Manuálne nastavenie

- 1 Zapnite zariadenie, ak je to potrebné.
- 2 V okne Home, zvolte **[Settings]** > **[Clock settings]** > **[Date and time]**.
 - Alebo stlačením **SETTINGS** na diaľkovom ovládači otvorte **[Settings]**.
- 3 V **[Date and time]**, zvolte **[Current date and time]** > **[Manual]**.
- 4 Na zadanie dátumu a času,
 - Stlačte ◀ alebo ▶ na voľbu miesta zadania;
 - Pomocou alfanumerických tlačidiel zadajte požadované číslo;
 - Stlačte **OK** na potvrdenie.
 - Taktiež môžete opakovane stláčať ▲ alebo ▼, alebo stlačiť a podržať ▲ alebo ▼ dovtedy, pokiaľ sa nezobrazí požadované číslo.

Nastavenie formátu dátumu/času

Voľba spôsobu, akým sa dátum a čas zobrazí.

- 1 Vykonajte krok 1 - 2 pri „**Manuálne nastavenie**“.
- 2 V **[Date and time]**, prejdite k **[Time format]** alebo **[Date format]** na voľbu možností.

Sieťové nastavenia

Nastavenie siete

Po vykonaní počiatočných nastavení, môžete zmeniť spôsob, akým sa **MCi8080** pripojí k domácej Wi-Fi/káblovej sieti:

- Prepínaním medzi rozličnými spôsobmi pripojenia (bezdrôtové alebo káblové, automatické alebo manuálne);
- Prepínaním medzi rozličnými routermi. Na uskutočnenie danej voľby, vykonajte nasledujúce:

- 1 V okne Home, prejdite na **[Settings]** > **[Network settings]** > **[Setup network]**.

- Alebo stlačením **SETTINGS** na diaľkovom ovládači otvorte **[Settings]**.
- 2 Pripojte **MCi8080** tak, ako ste vykonali v počítačom nastavení (viď „Počítačné nastavenie“ -> „Pripojenie k domácej Wi-Fi/káblovej sieti“).

Názov zariadenia

Pri **[Device name]**, môžete pomenovať/ premenovať váš MCi8080. Na pripojenom UPnP serveri/client, môže byť MCi8080 nájdený ako pomenovaný.

- 1 V okne Home, prejdite na **[Settings]** > **[Network settings]** > **[Device name]**.
- 2 V **[Device name]**, stláčaním ◀▶ zvolíte miesto zadávania; opakovaným stláčaním ▲▼ zvolíte požadované písmená.

USB zdieľanie

Keď pripojíte **MCi8080** k domácej Wi-Fi/káblovej sieti, HDD pripojený k **MCi8080** môže pracovať ako zdieľaný disk siete. Obsah na HDD môže byť prehrávaný alebo zdieľaný na počítačoch alebo UPnP zariadeniach, ktoré sú taktiež pripojené k sieti.

- Na povolenie alebo zakázanie zdieľania, prejdite k **[Settings]** > **[Network settings]** > **[USB sharing]**. Stlačte **OK** na zapnutie alebo vypnutie zdieľania.

Miesto pobytu a časová zóna

Po vykonaní počítačových nastavení, môžete zmeniť zvolené miesto pobytu a časovú zónu, pri premiestnení sa na nové miesto alebo do novej časovej zóny.

V súlade so zvoleným miestom pobytu a časovou zónou, MCi8080 môže

- Automaticky nastaviť čas prostredníctvom internetu (viď „Nastavenia“ -> „Dátum a čas“);
- Automaticky zvoliť prednastavené internetové rozhlasové stanice.

Jazyk

Po vykonaní počítačových nastavení, môžete zmeniť voľbu jazyka v **[Settings]** > **[Language]**.

Informácie o zariadení

V okne home, prejdite k **[Settings]** > **[Device ID and information]**. Môžete sa oboznámiť s informáciami o MCi8080, vrátane čísla modelu, názvu ktorý má byť zobrazený na UPnP serveri/client, verzie softvéru a nastavení siete.

Kontrola aktualizácií softvéru

Na MCi8080, môžete kontrolovať aktualizácie softvéru. Potom ako kliknete na súhlas s výrazmi a podmienkami, sa sťahovanie a inštalácia nových aktualizácií začne automaticky.

- 1 Uistite sa, či je MCi8080 pripojený k internetu.
- 2 V okne Home, prejdite na **[Settings]** > **[Check for software upgrades]**.

Demo režim

Po vykonaní počítačových nastavení, si môžete opäť pozrieť demo.

- 1 V okne Home, prejdite na **[Settings]** > **[Demo mode]**.
 - ↳ Spustí sa prehrávanie dema.
- 2 Na ukončenie prehrávania dema, stlačte ⏻.
 - ↳ Zariadenie sa prepne do Eco pohotovostného režimu.

Obnovenie výrobných nastavení

Môžete obnoviť výrobné nastavenia na MCI8080. Všetky vaše nastavenia budú odstránené, vrátane nastavení siete, zvuku, zobrazenia, hodín, alarmu a jazyka.

- 1** Prejdite na **[Settings]** > **[Restore factory settings]**.
- 2** Keď budete vyzvaní, zvolte **[Yes]**.
 - ↳ Zariadenie sa vypne.
 - ↳ Zariadenie sa opäť automaticky zapne pri obnovení výrobných nastavení.
 - ↳ Spustíte počiatočné nastavenia.

12 Registrácia MCi8080 vo Philips

Výhody

Registráciou MCi8080 na www.philips.com/welcome, môžete

- Získať bezplatne aktualizácie softvéru;
- Spravovať vaše vlastné obľúbené rozhlasové stanice;
- Prijímať Streamium spravodajcu.

Poznámka

- Registrácia **MCi8080** vyžaduje platnú e-mailovú adresu.

Registrácia MCi8080

Použite platnú e-mailovú adresu ako účet pri registrácii MCi8080 na www.philips.com/welcome.

Registráciu môžete vykonať priamo na www.philips.com/welcome. Alebo použite e-mailovú adresu na registráciu na zariadení a potom vykonajte registráciu prostredníctvom linku webovej stránky, ktorú ste prijali v e-maile.

Registrácia na webovej stránke

Na registráciu MCi8080 priamo na www.philips.com/welcome, budete musieť vyplniť nasledujúce informácie, na ktoré budete vyzvaní v priebehu registrácie:

- Platná e-mailová adresa ako registračný účet;
- Číslo modelu výrobku;
- Registračné ID výrobku.

Získanie čísla modelu výrobku

- Pozrite sa na prepravnú škatuľu zariadenia alebo štítok výrobku. Číslo modelu môžete vždy nájsť na prepravnej škatuli alebo štítku výrobku (napr. MCi8080, NP3700).



Získanie registračného ID výrobku

- Na MCi8080, prejdite na **[Settings] > [Device ID and information]**. Opakovane stláčajte **▼** pre nájdenie **[Product Registration ID]**.

Registrácia na zariadení

Použite e-mailovú adresu na registráciu na zariadení a potom vykonajte registráciu prostredníctvom linku webovej stránky, ktorú ste prijali v e-maile.

- 1 Uistite sa, či je MCi8080 pripojený k internetu.
- 2 Na registráciu s www.philips.com/welcome,
 - Na MCi8080 zvolte **[Settings] > [User registration] > [Register now] > [Register on the device]**;
 - Keď budete vyzvaní, zadajte vašu platnú e-mailovú adresu (viď „Váš MCi8080“ -> „Úvod“ -> „Zadávanie textu“).
 - ↳ Prijmete e-mailom správu z ConsumerCare@Philips.com.

- Na počítači, použite link webovej stránky z e-mailu na vykonanie registrácie.



Tip

- Na prihlásenie sa k Philips online službám neskôr, použite link webovej stránky z e-mailu a heslo.

Zrušenie registrácie MCI8080

Pri registrácii s www.philips.com/welcome, môžete použiť len jeden účet pre jedno zariadenie (napr. MCI8080). Pre každý účet, môžete zaistiť sériu obľúbených staníc a manuálne pridať stanice.

Pre použitie ďalšieho účtu na registráciu, budete musieť zrušiť aktuálnu registráciu.

Na zrušenie registrácie účtu

- 1 Na MCI8080, zvolte **[Settings]** > **[User registration]** > **[Unregister]**.
- 2 Keď budete vyzvaní, potvrdte začatie zrušenia registrácie účtu.



Tip

- Pri opätovnej registrácii účtu, môžete znovu nadobudnúť internetové rozhlasové stanice, ktoré ste získali pomocou Philips online služieb.

Kontrola informácií registrácie

Môžete skontrolovať, či máte zaregistrovaný MCI8080 a aký účet máte použitý na registráciu. Na kontrolu daných informácií, prejdite na **[Settings]** > **[User registration]** > **[Registration status]**.

13 Údržba

Táto kapitola vám napovie o spôsobe údržby MCI8080.

Čistenie



Poznámka

- Vyhnite sa vlhkosti a odieraniu.

- 1 MCI8080 čistite len pomocou jemnej suchej tkaniny.

14 Technické údaje

Všeobecné

Napájanie elektrickou energiou (Hlavné zariadenie)

230 V \pm 10%, 50 Hz (pre /12, /05 /79)

120 V \pm 10%, 60 Hz (pre /37)

DC napájanie (DVD zariadenie)

DIN konektor (Výstup poskytovaný hlavným zariadením)

DC napájanie (HDD zariadenie)

5 V USB napájanie, 900 mA (Poskytované hlavným zariadením)¹

Rozmery

Hlavné zariadenie: 251 x 251 x 142 mm (vrátane LCD)

DVD zariadenie: 251 x 251 x 74 mm

HDD zariadenie: 122 x 75 x 13 mm

Reproduktory: 180 x 282.9 x 295 mm

Hmotnosť

12.50 kg (všetky položky)



Poznámka

- ¹ HDD používajte len s dodávaným USB káblom.

Spotreba elektrickej energie

Aktívny (Zapnutý)

\leq 45 W

(Aktívny) Pohotovostný režim

\leq 12 W (HDD-dotočený)

ECO (Pasívny) Pohotovostný režim

\leq 0.9 W

Audio vstupy

Aux vstup (Line in)

2x Cinch

Vstupná citlivosť

0.8 V

Vstupná impedancia

$>$ 10 k Ω (Ohmov)

Audio výstupy

Slúchadlá

1 x 3.5 mm konektor, 30 – 18000 Hz, 16 - 150 Ω (Ohmov)

Odstup signálu od šumu (Slúchadlá)

typicky \geq 85 dBA (IEC)

Skreslenie (Slúchadlá)

\leq 1%

Audio / Video výstupy (len poskytnutý výstup počas prehrávania disku)

CVBS

1 x Cinch, 1 Vpp, 75 Ohm

HDMI

480i, 480p, 576i, 576p, 1080i, 1080p

Video systém

PAL / NTSC

Video formát

4:3 / 16:9

Audio zosilňovač (Digitálny)

Výstupný výkon

2 x 50 W (RMS) (= celkový výkon 100 W)

Frekvenčný rozsah

20 Hz až 20000 Hz (\pm 0.5 dB)

Odstup signálu od šumu

typicky 92 dB/ \geq 93 dBA

Reproduktory

Spracovanie výkonu

50 W (RMS)

Impedancia

8 Ω (Ohmov)

Citlivosť

83 dB/ 1 m / W

Rozmery

Woofer: 5.25 palcov

Tweeter: 1.00 palcov

Frekvenčná odozva

75 až 20000 Hz

Zvukové funkcie

FullSound®
Áno (zap./vyp.)
Ovládanie basov/výšok
+/- 10 krokov
Ovládanie vyváženia
+/- 10 krokov
Direct Source (Flat)
Áno (zap./vyp.)

Bezdrôtový

Bezdrôtový štandard
802.11n, spätne kompatibilný pre 802.11b/g
Bezpečnosť
WEP (64 alebo 128 bit), WPA / WPA2 (8 - 63 znakov)
Frekvenčná odozva
2412 - 2462 MHz (CH1-CH11) (pre /79, /37, /55, /97) 2412 - 2472 MHz (CH1-CH13) (pre /12, /05)
Anténa
1 x interná, aktivovaný režim rozmanitosti
Bezdrôtové ochranné nastavenie (WPS)
Áno (PBC + PIN)

Káblový (LAN / Ethernet)

Štandard
802.3 / 802.3 u
Rýchlosť
10 / 100 MBit/s
Režim
half / full duplex
Detekcia výhybky (Auto MDIX)
Áno

Poznámka

- Rozhranie káblovej a bezdrôtovej siete nemôže byť zapnuté súčasne.

Služby internetu

Internetové rádio
Media Library
Schopnosti dekódovania (vrátane prehrávača diskov)
MP3
8 - 320 kbps (CBR / VBR)
WMA
32 - 192 kbps (CBR / VBR)
WMT DRM - ND (WMA DRM - 10)
Áno, aktivované (len z UPnP servera)
AAC (M4A)
16 - 320 kbps (CBR / VBR)
PCM/ WAV
1x (1.4 Mbps)
FLAC
Áno, podporované
Ogg Vorbis
Áno, podporované
eACC
Áno, podporované
JPEG
Áno, podporované (Maximálna veľkosť: 7 MB)
Podpora zoznamu prehrávania (vrátane prehrávača diskov)
*.m3u, *.wpl
Áno
iTunes, Rhapsody
Áno (prostredníctvom dodávaného UPnP servera)

FM Tuner

Frekvenčná odozva

87.50 až 108.00 MHz

Počet predvolieb

60

Odstup signálu od šumu

Typicky 60 dB

Ladiaca mriežka

50 kHz

RDS

Áno, vrátane RDS nastavenia času

Anténny konektor

IEC (75 Ohmov)

Prehrávač diskov

Podporované disky

DVD, VCD, SVCD, DVD+RW, DVD-RW, DVD+R, DVD-R, Picture (JPEG) CD, DivX (Ultra) disk, MP3 / WMA CDR / CDRW, CD (CDDA)

Podporovaná veľkosť disku

8 cm/12 cm

Video dekódovanie

MPEG 1, MPEG 2, DivX, JPEG

Audio dekódovanie

MP3: 112 až 320 kbps (Vzorkovacia rýchlosť: 32, 44.1, 48kHz)

WMA: 32 až 360 kbps (Vzorkovacia rýchlosť: 44.1, 48kHz)

RDS

Áno; PTY, PS, Text obsahujúce RDS nastavenie času

HDMI audio podpora

Áno

USB

Typ USB portu

Typ A

Podporované média

FAT, FAT-32, NTFS V 3-1

Podporovaná trieda

len MSC (bez podpory MTP)

Podpora mutli-rozdelenia

Nie, len prvá čitateľná časť

Podpora databázy

Až 40000 skladieb

HDD

Typ disku

2.5 palca

Veľkosť

160 GB³

Formát

FAT32



Poznámka

- ³ Dostupná veľkosť disku je menšia z dôvodu vopred nahratého obsahu.

Displej/Hodiny

Rozlíšenie

Bodový, 320 x 240 bodov (QVGA), Farebný TFT

Veľkosť

3.5 palca

Podsvietenie

Je možné ho zapnúť/vypnúť a môže byť stmavený

Zobrazenie času/dátumu

Áno

Tapeta/Šetrič obrazovky

Áno

Automatické nastavenie času prostredníctvom internetu (NTP)

Áno, aktívne

Časovač sleep

Áno

Interný zvuk klikania (tlačidiel)

Áno

Ostatné

UPnP²

DMP (Local Renderer, Local Controlpoint)/
DMS

Poznámka

- ² Vyžaduje User-registration @ Rhapsody
- ² Schopnosť pripojenia k - Windows Media Player 11/12, Winamp, TwonkyMedia; - Hudobné centrum Philips WAC3500 / WAC7500 / MCI500H; - Philips NAS SPD8020CC; - Mobilný telefón Nokia N85, N95, N900.
- Právo na zmenu technických údajov a celkového vzhľadu vyhradené bez predchádzajúceho upozornenia.

15 Odstránenie možných problémov

**Nepočujem žiaden zvuk alebo je zvuk slabý,
čo mám urobiť?**

- Stlačením **+ VOL** - zvýšte hlasitosť.
- Opätovným stlačením tlačidla **MUTE** aktivujte výstup zvuku.

**Existuje maximálna vzdialenosť prenosu
medzi bezdrôtovým routerom a MCi900 pre
účinné prúdenie?**

Áno. Maximálna vzdialenosť Wi-Fi prenosu je 250 m meraná v otvorenom priestranstve. Avšak v domácom prostredí, kde sa nachádzajú pevné prekážky ako sú napríklad steny a dvere, je vzdialenosť účinného prenosu znížená na 50 - 100 m. Premiestnite zariadenia, ak zaznamenáte problémy s prenosom.

**Neprišiel mi žiaden registračný e-mail z
ConsumerCare@Philips.com.**

- Skontrolujte či je e-mailová adresa, ktorú ste zadali v časti užívateľskej registrácie platná a správne napísaná.
- Skontrolujte, či má PC aktívne internetové pripojenie.
- Internetový server môže byť zaneprázdnený, skúste to opäť neskôr.
- Skontrolujte, či daný e-mail nebol presmerovaný do adresára spamov.

**Ako môžem zabrániť Wi-Fi rušeniam od
iných zariadení, ktoré pracujú v rovnakom
(2.4 GHz) frekvenčnom spektre, ako sú
napríklad prenosné telefóny alebo bluetooth
zariadenia?**

- Premiestnite MCi8080 najmenej 3 m od takýchto zariadení.
- Použite WEP/WPA šifrovací kľúč pri vytváraní bezdrôtového pripojenia vášho PC/domácej siete.
- Zmeňte operačný kanál na rušiacich zariadeniach.
- Otočte dané zariadenia inými smermi na minimalizovanie rušenia.

16 Kontaktné informácie

Argentína	(54-11) 4544-2047
Austrália	1300 363 391
Belgicko	78250145
Bielorusko	882000110068
Brazília	0800 701 02 03 (celá okrem Sao Paulo)(11) 2121-0203 (len Sao Paulo)
Bulharsko	8001154424
Česká Republika	800142840
Čile	600 744 5477 (600-PHILIPS)
Čína	4008 800 008
Dánsko	35258759
Estónsko	8000100288
Filipíny	(63 2) 667 9000
Fínsko	923113415
Grécko	80031221280
Holandsko	8000230076
Hong Kong	852-2619 9663
Chorvátsko	800222778
India	1860-180-1111
Írsko	16011777
Izrael	9600900-09
Japonsko	0570-07-6666
Južná Afrika	(011) 471-5194
Kanada	1-888-744-5477
Kórea	080-600-6600
Kolumbia	01 800 700 7445
Lotyšsko	80002794
Luxembursko	4066615644
Maďarsko	680018189
Malajzia	1800 880 180
Mexiko	8000230076
Nórsko	22708111
Nový Zéland	0800 658 224
Pakistan	051 580 902-3

Peru	0800 00100
Poľsko	8003111318
Portugalsko	800780903
Rakúsko	0810 000 205
Rumunsko	800894910
Ruská Federácia	(495)961-1111 (miestna tarifa) 8-800-200-0880 (mobilný telefón - bezplatne)
Singapur	65 6882 3999
Slovensko	800004537
Španielsko	900800655
Švédsko	857929100
Švajčiarsko	844800544
Taiwan	0800 231 099
Thajsko	66 2 652 8652
Ukrajina	8-800-500-69-70
USA	1-888-744-5477
Uruguaj	(598-2) 619 6666
Veľká Británia	8003316015
Venezuela	0800 100 4888

