

Mindig az Ön rendelkezésére áll!

Regisztrálja termékét és vegye igénybe a rendelkezésre álló támogatást:
www.philips.com/support

SRP3011



Felhasználói kézikönyv

PHILIPS

Tartalomjegyzék

| | | |
|----------|---------------------------------------|----------|
| 1 | Az univerzális távvezérlő | 2 |
| | Bevezetés | 2 |
| | Az univerzális távvezérlő áttekintése | 2 |

| | | |
|----------|---|----------|
| 2 | Kezdő lépések | 4 |
| | Az akkumulátorok behelyezése (nem tartozék) | 4 |
| | Az univerzális távvezérlő beállítása | 4 |

| | | |
|----------|--|----------|
| 3 | Megjegyzés | 7 |
| | A régi készülékek és akkumulátorok kiselejtezése | 7 |

| | | |
|----------|----------------------------------|----------|
| 4 | Szerviz és támogatás | 8 |
| | Gyakran ismétlődő kérdések | 8 |
| | További segítségre van szüksége? | 8 |

1 Az univerzális távvezérlő

A Philips köszönti Önt! Gratulálunk a vásárláshoz! A Philips által biztosított támogatás teljes körű igénybevételéhez regisztrálja termékét a www.philips.com/welcome oldalon.

Bevezetés

Az univerzális távvezérlővel használhatja a készülékét.

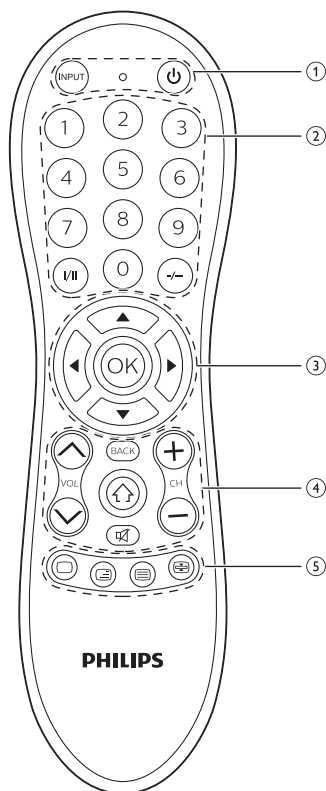

Az univerzális távvezérlő áttekintése







- ① **INPUT**: rendelkezésre álló forrásbemenetek (antenna, kábel stb.).
⏻ : be- vagy kikapcsolás.
● : LED-jelzőfény
- ② Számgombok
I/II: audiosatorna kiválasztása.
-/-: egy- vagy kétjegyű csatornaszám kiválasztása.
- ③ ▲ / ▼ / ◀ / ▶ : a menülehetőségek görgetése fel/le/balra/jobbra.
OK: kiválasztás jóváhagyása.
- ④ **BACK**: visszalépés egy szinttel a menüben.
🔇 : némítás

CH+/-: ugrás a következő/előző csatornára.

VOL  /  : a hangerő szabályozása.

  : menü be- és kikapcsolása.

- ⑤  /  /  /  : teletext ki/teletext kevert/teletext be/lapozás leállítása
Vörös/zöld/sárga/kék: tartalomfüggő gombok.

2 Kezdő lépések

Az akkumulátorok behelyezése (nem tartozék)

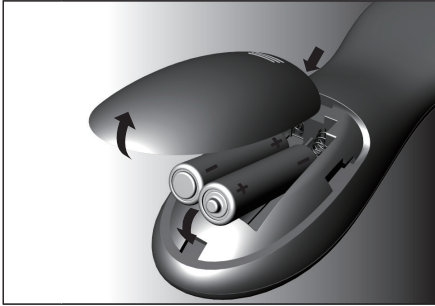

Figyelem

- Az akkumulátortartóba való behelyezések ellenőrizze az akkumulátor polaritását. A nem megfelelő polaritás károsíthatja a terméket.

Vigyázat

- Robbanásveszély! Az akkumulátorokat tartsa távol hő- vagy tűzforrástól, illetve napfénytől. Az akkumulátorokat tilos tűzbe dobni.
- Az akkumulátor csökkent élettartamának veszélye! Ne keverjen egymással különböző típusú vagy márkájú akkumulátorokat.

Megjegyzés

- Az akkumulátorok cseréjekor az univerzális távvezérlő memóriája 5 percig őrzi meg a felhasználói beállításokat.

Az univerzális távvezérlő beállítása

A készülék működtetése előtt állítsa be az univerzális távvezérlőt.

Kézi regisztráció

- 1 Kapcsolja be a készüléket.

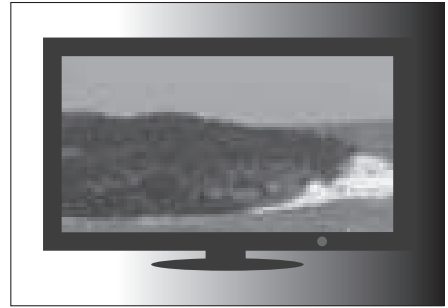

- 2 Egyszerre nyomja meg és tartsa lenyomva 5 másodpercig az „1”-es és „6”-os gombot, amíg a kék LED világítani nem kezd.



- 3 Keresse ki a márkájához tartozó ötjegyű kódot a kódlistán. A kódok készüléktípus és márkanév szerint vannak felsorolva. A leggyakoribb kód áll a lista élén.

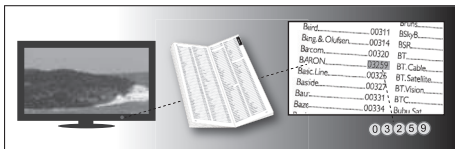

- 4 Adja meg az első ötjegyű kódot a számgombok segítségével.



- 5 Ha a jelzőfény kialszik, az érvényes kód mentésre kerül. Ellenkező esetben a jelzőfény egyszer felvillan, majd égvé marad a kód ismételt megadásához.



- 6 Működtesse a készüléket az univerzális távvezérlővel. Ha a készülék megfelelően reagál, az azt jelenti, hogy a megfelelő kódot adta meg. Ellenkező esetben ismételje meg a folyamatot a 2. lépéstől, majd adja meg a listán szereplő második kódot.

Megjegyzés

- Előfordulhat, hogy a készülék néha csak néhány gomb esetén reagál. Ebben az esetben állítsa be a kódlista következő kódját, majd próbálja meg a készüléket újból működtetni.

Automatikus regisztrálás

- 1 Kapcsolja be a készüléket.

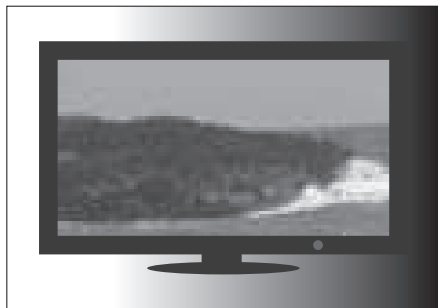

- 2 Egyszerre nyomja meg és tartsa lenyomva 5 másodpercig az „1”-es és „6”-os gombot, amíg a kék LED világitani nem kezd.



- 3 Irányítsa a készülékre az univerzális távvezérlőt. Ezt követően nyomja le, majd engedje fel a **U** gombot a márkájához megfelelő kód kereséséhez. Miközben az univerzális távvezérlő keres, különböző

infravörös jeleket küld 2 másodpercenként.
Ezt kék villanások jelzik.

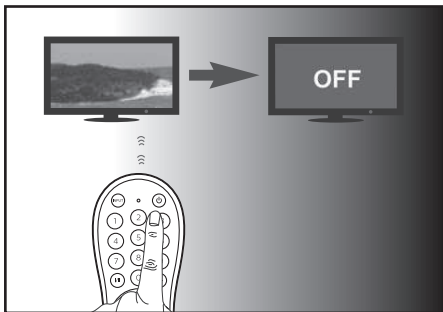

- 4 Ha a készülék kikapcsol, **azonnal** nyomja le, majd engedje fel az **OK** gombot a kód elmentéséhez. A kék LED-jelzőfény kialszik.

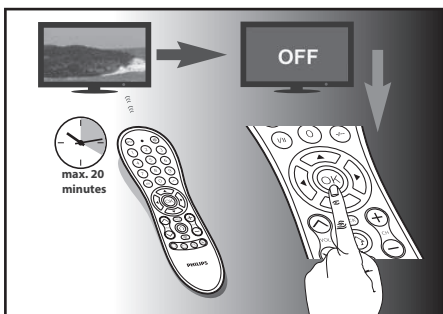

- 5 Működtesse a készüléket az univerzális távvezérlővel. Ha a készülék megfelelően reagál, az azt jelenti, hogy a megfelelő kódot mentette el.

Megjegyzés

- Az automatikus regisztráció a regisztrációs folyamat alatt megfordítható a **Power** gomb újbóli rövid lenyomásával. Ez akkor hasznos, ha nem nyomta meg az **OK** gombot 2 másodpercen belül. Ellenőrizze, hogy a készülék ismét be van-e kapcsolva.
- Előfordulhat, hogy a készülék néha csak néhány gomb esetén reagál. Ebben az esetben állítsa be a kódlista következő kódját, majd próbálja meg a készüléket újból működtetni.

3 Megjegyzés



A régi készülékek és akkumulátorok kiselejtezése



Ez a termék kiváló minőségű anyagok és alkatrészek felhasználásával készült, amelyek újrahasznosíthatók és újra felhasználhatók.



Ha ez a szimbólum szerepel a terméken, az azt jelenti, hogy a termék megfelel a 2012/19/EU európai irányelv követelményeinek.



Ez a szimbólum azt jelenti, hogy a termék akkumulátorai megfelelnek a 2013/56/EU európai irányelv követelményeinek, ezért ne kezelje ezeket háztartási hulladékként. Tájékozódjon az elektromos és elektronikus termékek és akkumulátorok szelektív hulladékként történő gyűjtésének helyi feltételeiről. Kövesse a helyi szabályokat, és ne dobja az elhasznált terméket és akkumulátort a háztartási hulladékgyűjtőbe. Az elhasznált termék és akkumulátor megfelelő hulladékkezelése segítséget nyújt a környezettel és az emberi egészséggel kapcsolatos negatív következmények megelőzésében.

Az egyszer használatos elemek eltávolítása

Az egyszer használatos elemek eltávolításához lásd „Az akkumulátorok behelyezése” című részt.

Amikor ez az embléma szerepel egy terméknél, az anyagi hozzájárulást jelent a kapcsolódó nemzeti újrahasznosítási és újrafelhasználási rendszerhez.

Környezetvédelemmel kapcsolatos tudnivalók

A termék csomagolása nem tartalmaz felesleges csomagolóanyagot. Igyekeztünk úgy kialakítani a csomagolást, hogy könnyen szétválasztható legyen a következő három anyagra: karton (doboz), polisztirol (védőelem) és polietilén (zacskó, védő habfólia).

A rendszerben található anyagokat erre specializálódott vállalat képes újrafeldolgozni és újrahasznosítani. Kérjük, tartsa szem előtt a csomagolóanyagok, kimerült akkumulátorok és régi készülékek leselejtezésére vonatkozó helyi előírásokat.

4 Szerviz és támogatás

Gyakran ismétlődő kérdések

Az univerzális távvezérlő egyáltalán nem működik.

- Ellenőrizze, hogy megfelelően, illetve a helyes kóddal állította-e be az eszközt.
- Ellenőrizze, hogy a megfelelő eszközgombot nyomta-e meg a készüléken.
- Ellenőrizze, hogy az akkumulátorok megfelelően vannak-e behelyezve. Ha az akkumulátorok töltöttségi szintje alacsony, cserélje ki az akkumulátorokat.
- Ellenőrizze, hogy a készülék be van-e kapcsolva.

Ha a készülékem márkaneve alatt több eszközkód is szerepel, hogyan tudom kiválasztani a megfelelő eszközkódot?

A megfelelő eszközkód megtalálásához próbálja ki a kódokat egyesével. A kódok gyakoriságuk alapján vannak rendezve, így a lista élén a leggyakoribb kód áll.

A készülék csak néhány parancsra reagál.

A beállított kód csak egyes parancsok esetén működik megfelelően, másoknál azonban nem. Próbálkozzon más kódokkal is, amíg nem működik megfelelően a legtöbb gomb.

További segítségre van szüksége?

Javasoljuk, hogy először figyelmesen olvassa el a használati útmutatót. A használati útmutató célja, hogy segítséget nyújtson a távvezérlő használatához.

Ha mégis további információkra van szüksége, vagy kérdések merülnek fel a(z) SRP3011 távvezérlő beállításával, használatával,

garanciájával stb. kapcsolatban, örömmel állunk rendelkezésére.

Amennyiben segélyvonalunkat hívja, gondoskodjon arról, hogy a hívás közben kéznél legyen a(z) SRP3011, hogy a kezelőink megállapíthassák, hogy a(z) SRP3011 megfelelően működik-e.

Az ügyfélszolgálat elérhetősége a használati útmutató végén található.

Online támogatásért látogasson el ide:

www.philips.com/support.



2015 © Gibson Innovations Limited. Minden jog fenntartva.

A termék gyártása és értékesítése a Gibson Innovations Ltd. felelősségi körébe tartozik, és a Gibson Innovations Ltd. áll jót a termékért.

Philips és a Philips Shield Emblem a Koninklijke Philips N.V. bejegyzett védjegye, és a Koninklijke Philips N.V. engedélyével használják azokat.

UM_SRP3011_10_HU_V1.0
wk1607

