

Register your product and get support at
www.philips.com/welcome

MCM761



EN	User manual	3
DA	Brugervejledning	19
DE	Benutzerhandbuch	35
ES	Manual del usuario	53

FR	Mode d'emploi	71
IT	Manuale utente	89
NL	Gebruiksaanwijzing	107
SV	Användarhandbok	125

PHILIPS

Indholdsfortegnelse

1	Vigtigt	20	7	Juster lyd	30
	Sikkerhed	20		Juster lydstyrken	30
	Meddelelse	21		Bas og diskant	30
				Slå lyden fra	30
2	Dit Hi-Fi-mikrosystem	22		Incredible surround	30
	Indledning	22		Lyt via hovedtelefon	30
	Hvad er der i kassen	22	8	USB-optagelse	30
	Oversigt over hovedenheden	23		Optagelse fra CD til USB	31
	Oversigt over fjernbetjeningen	24	9	Optagelse på bånd	31
3	Kom godt i gang	25	10	Andre funktioner	31
	Tilslut FM-antenne	25		Indstil alarm-timeren	31
	Tilslut MW-antennen	26		Indstil sleep-timeren	32
	Tilslut højttalere	26		Lyt til en ekstern enhed	32
	Tilslut strømmen	26		Slet fra en USB-enhed	32
	Gør fjernbetjeningen klar	26		Juster lysstyrken for displayet	32
	Indstil radiostationer automatisk	27		Få demonstreret enhedens funktioner	32
	Indstilling af ur	27	11	Produktinformation	32
	Tænd	27		Specifikationer	32
4	Afspilning	27		USB-afspilningsoplysninger	33
	Afspil disk	27		Understøttede MP3-diskformater	33
	Afspil USB	28		Vedligeholdelse	33
	Afspil bånd	28	12	Fejlfinding	34
5	Disc/USB-afspilningstilstande	28			
	Gentagen og vilkårlig afspilning	28			
	Programmér spor	29			
	Få vist afspilningsoplysninger	29			
6	Lyt til radio	29			
	Find en radiostation	29			
	Programmér radiostationer automatisk	29			
	Programmér radiostationer manuelt	29			
	Vælg en forudindstillet radiostation	30			
	FM-stationer med RDS	30			

1 Vigtigt

Sikkerhed

- ① Læs disse instruktioner.
- ② Opbevar disse instruktioner.
- ③ Respekter alle advarsler.
- ④ Følg alle instruktioner.
- ⑤ Benyt ikke dette apparat i nærheden af vand.
- ⑥ Rengør kun enheden med en tør klud.
- ⑦ Ventilationsåbninger må ikke blokeres. Installer apparatet i overensstemmelse med producentens instruktioner.
- ⑧ Installer ikke apparatet i nærheden af varmekilder som f.eks. radiatorer, varmeapparater, ovne eller andre apparater (inkl. forstærkere), der producerer varme.
- ⑨ Sørg for, at netledningen ikke trædes på, navnlig ved stikkene og stikforbindelserne samt det sted, hvor ledningen føres ud af apparatet.
- ⑩ Brug kun tilbehør og ekstraudstyr, der er godkendt af producenten.
- ⑪ Brug kun vogne, stativer, beslag og borde, der enten medfølger eller er godkendt af producenten. Hvis du bruger en vogn, skal du passe på, at apparatet ikke vælter ned, når du flytter den.
- ⑫ Tag stikket ud af stikkontakten under tordenvejr, eller hvis apparatet ikke skal bruges gennem længere tid.
- ⑬ Al servicering skal udføres af kvalificeret personale. Apparatet skal serviceres, hvis det er blevet beskadiget, f.eks. hvis netledningen beskadiges, der er



blevet spildt væske på apparatet, der er kommet fremmedlegemer ind i apparatet, apparatet er blevet udsat for regn eller fugt, eller hvis apparatet ikke fungerer normalt eller er blevet tabt.

- ⑭ **ADVARSEL** vedr. brug af batterier – sådan forebygger du batterilækage, der kan forårsage personskade, tingskade eller produktskade:
 - Isæt alle batterier korrekt, og sørg for, at + og - vender, som det er vist på enheden.
 - Bland ikke batterier (gamle og nye eller brunstens- og alkalinebatterier osv.).
 - Fjern batterierne, hvis enheden ikke skal bruges gennem længere tid.
- ⑮ Apparatet må ikke udsættes for dryp eller sprøjt.
- ⑯ Placer aldrig farlige genstande på apparatet (f.eks. væskefyldte genstande eller tændte lys).
- ⑰ Dette produkt kan indeholde bly og kvikksølv. Bortskaffelse af disse materialer kan være reguleret i henhold til miljømæssige bestemmelser. Hvis du ønsker oplysninger om bortskaffelse eller genbrug, skal du kontakte de lokale myndigheder eller Electronic Industries Alliance: www.eiae.org.
- ⑱ Hvis netstikket eller et apparatstik bruges til at afbryde enheden, skal disse kunne betjenes.



Advarsel

- Kabinettet bør aldrig tages af apparatet.
- Forsøg aldrig at smøre nogen del på apparatet.
- Placer aldrig dette apparat på andet elektrisk udstyr.
- Udsæt ikke apparatet for direkte sollys, åben ild eller varmekilder.
- Se aldrig på laserstrålen inde i dette apparat.
- Sørg for, at du altid kan komme til ledningen, stikkontakten eller adapteren, så du kan afbryde strømmen til apparatet.

Meddelelse

Dette produkt overholder EU's krav om radiointerferens.

Produktet overholder følgende direktiver og retningslinjer:

2004/108/EC + 2006/95/EC

Enhver ændring af dette apparat, som ikke er godkendt af Philips Consumer Lifestyle, kan annullere brugerens ret til at betjene dette udstyr.

Uautoriseret kopiering af kopibeskyttet materiale,

herunder computerprogrammer, filer, udsendelser og lydindspilninger, kan være i strid med reglerne om ophavsret og med lovgivningen. Dette udstyr bør ikke bruges til disse formål



Genbrug

Dit produkt er udviklet og fremstillet i materialer og komponenter af høj kvalitet, som kan genbruges.

Når et produkt er forsynet med symbolet med en overkrydset affaldsspand på hjul, betyder det, at produktet er omfattet af EU-direktiv 2002/96/EC:

Bortskaf aldrig dit produkt sammen med andet husholdningsaffald. Undersøg venligst de lokale regler for indsamlingsregler for elektriske og elektroniske produkter. Den korrekte bortskaffelse af dit gamle produkt er med til at forhindre potentielt negativ påvirkning af miljøet og menneskers helbred.

Dit produkt indeholder batterier, som falder ind under EU-direktiv 2006/66/EC. De må ikke bortskaffes sammen med almindeligt husholdningsaffald.

Du bør undersøge de lokale indsamlingsregler for batterier. Den korrekte bortskaffelse af



batterier er med til at forhindre potentielt negativ påvirkning af miljø og menneskers helbred.

Miljøoplysninger

Al unødvendig emballage er udeladt.

Emballagen er forenklet og består af tre materialer: Pap (kasse), polystyrenskum (buffer) og polyethylen (poser, beskyttende skumfolie).

Systemet består af materiale, der kan genbruges, hvis det adskilles af et specialfirma. Overhold de lokale regler angående udsmidning af emballage, opbrugte batterier og gammelt udstyr.

Windows Media og Windows-logoet er varemærker eller registrerede varemærker tilhørende Microsoft Corporation i USA og/eller andre lande.



Dette apparat omfatter denne etiket:

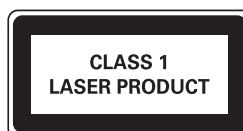

Advarsel: Usynlig laserstråling ved åbning når sikkerhedsafbrydere er ude af funktion. Undgå utsættelse for stråling.

Bemærk: Netafbryderen er sekundært indkoblet og afbryder ikke strømmen fra nettet. Den indbyggede netdel er derfor tilsluttet til lysnettet så længe netstikket sidder i stikkontakten.

2 Dit Hi-Fi-mikrosystem

Tillykke med dit køb, og velkommen til Philips! Du kan få alle fordelene ved den support, som Philips yder, ved at registrere dit produkt på www.philips.com/welcome.

Indledning

Med denne enhed kan du nyde lyd fra diske, bånd, USB-enheder, eksterne enheder eller radiostationer.

Når du afspiller et bånd, kan du frit skifte side på båndet uden manuelt at skulle sætte båndet i igen.

Enheden indeholder disse lydeffekter, der kan berige lyden:

- Bas
- Diskant
- Incredible surround (INC. SURR)

Enheden understøtter følgende medieformater:



Hvad er der i kassen

Kontroller og identificer indholdet af pakken:

- Hovedenhed x 1
- Højtaler x 2
- Vekselstrømskabel x 1
- Fjernbetjening med 2 AA-batterier
- FM-wireantenne x 1
- MW-spiralantenne x 1
- Lynvejledning
- Brugervejledning

Oversigt over hovedenheden

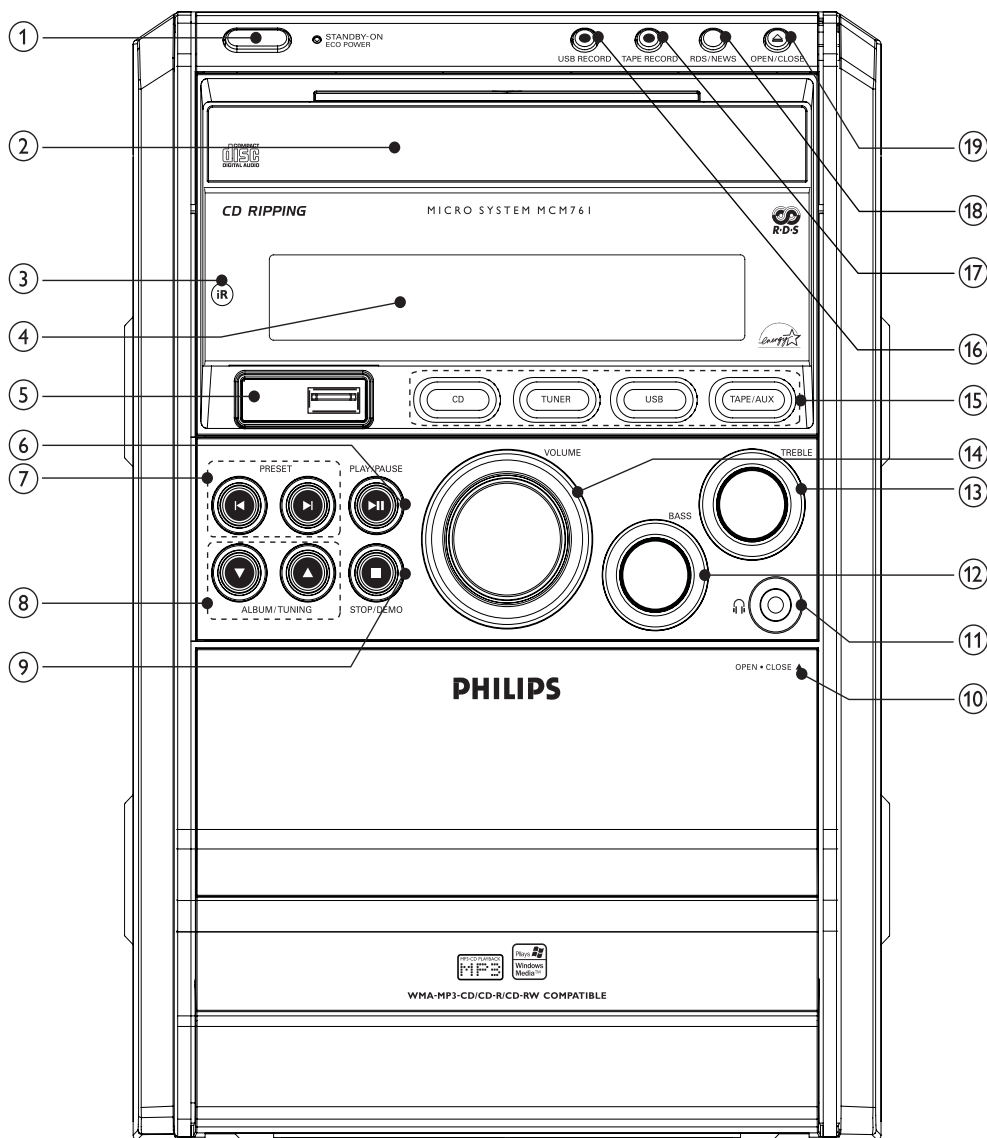

Dansk

- ① **STANDBY-ON/ECO POWER**
 - Tænd for enheden, eller skift til standbytilstand eller Eco-standby.
- ② **Diskskuffens dør**

- ③ **iR**
 - Fjernsensor.
- ④ **Skærmpanel**
 - Vis aktuell status.

- 5 • Stik til en USB-masselagringsenhed.
- 6 **PLAY/PAUSE** • Start eller sæt afspilningen af disk/USB på pause.
Start afspilning af båndet.
- 7 **PRESET** • Gå til forrige/næste spor.
• Vælg en forudindstillet radiostation.
• Skift båndside.
- 8 **ALBUM/TUNING** • Gå til forrige/næste album.
• Søg inden for spor/disk/USB/bånd.
• Find en radiostation.
- 9 **STOP/DEMO** • Stop afspilning af disk/USB/bånd
• Slet et disk-/USB-program.
• Tænd eller sluk enhedens funktionsvisning.
- 10 **OPEN/CLOSE** • Åbn/luk båndskuffen.
- 11 • Stik til hovedtelefon.
- 12 **BASS** • Øg/reducer basniveau.
- 13 **TREBLE** • Øg/reducer diskantniveau.
- 14 **VOLUME** • Juster lydstyrken.
- 15 **Taster til valg af kilde** • Vælg en kilde.
- 16 **USB RECORD** • Optag fra en disk til en USB-enheden.
- 17 **TAPE RECORD** • Optag fra disk/USB/radio/AUX til bånd.
- 18 **RDS/NEWS** • Vis RDS-oplysninger.
• Tænd eller sluk funktionen RDS-nyheder.
- 19 **OPEN/CLOSE** • Åbn/luk diskskuffen.

Øversigt over fjernbetjeningen

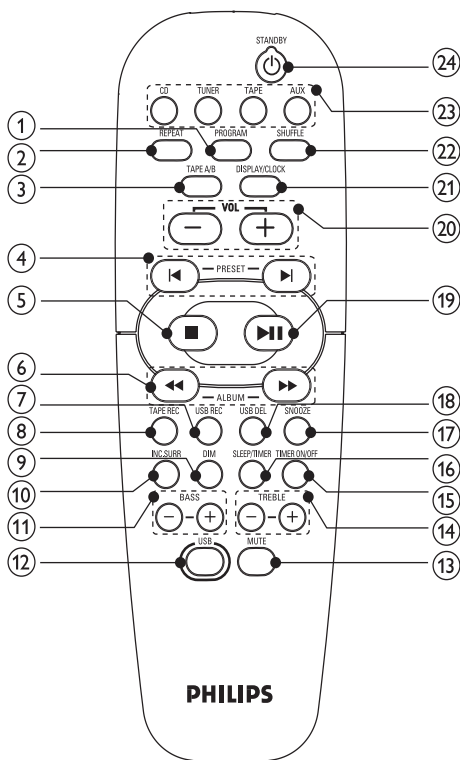

- 1 **PROGRAM** • Programmér spor.
• Programmér radiostationer.
- 2 **REPEAT** • Afspil et nummer eller alle numre gentagne gange.
- 3 **TAPE A/B** • Vælg en båndafspilningstilstand.
- 4 **PRESET** • Gå til forrige/næste spor.
• Vælg en forudindstillet radiostation.
• Skift båndside.
- 5 • Stop afspilning af disk/USB/bånd
• Slet et disk-/USB-program.

- ⑥ **ALBUM◀◀▶▶**
 - Gå til forrige/næste album.
 - Søg inden for spor/disk/USB/bånd.
 - Find en radiostation.
- ⑦ **USB REC**
 - Optag fra en disk til en USB-enhed.
- ⑧ **TAPE REC**
 - Optag fra disk/USB/radio/AUX til bånd.
- ⑨ **DIM**
 - Vælg forskellige niveauer af lysstyrke for displayet.
- ⑩ **INC.SURR**
 - Tænd eller sluk for incredible surround.
- ⑪ **BASS +/-**
 - Øg/reducer basniveau.
- ⑫ **USB**
 - Vælg USB-kilden.
- ⑬ **MUTE**
 - Slå lyden fra.
- ⑭ **TREBLE +/-**
 - Øg/reducer diskantniveau.
- ⑮ **TIMER ON/OFF**
 - Tænd eller sluk for alarm-timeren
- ⑯ **SLEEP/TIMER**
 - Indstil sleep-timeren.
 - Indstil alarm-timeren.
- ⑰ **SNOOZE**
 - Stop alarmlyden i en periode.
- ⑱ **USB DEL**
 - Slet lydfile, der er gemt på en USB-enhed.
- ⑲ **▶||**
 - Start eller sæt afspilningen af disk/USB på pause.
 - Start afspilning af båndet.
- ⑳ **VOL + -**
 - Juster lydstyrken.

- ㉑ **DISPLAY/CLOCK**
 - Indstil uret
 - Vælg displayoplysninger.
- ㉒ **SHUFFLE**
 - Afspil numre i tilfældig rækkefølge.
- ㉓ **Taster til valg af kilde**
 - Vælg en kilde.
- ㉔ **STANDBY◊**
 - Tænd for enheden, eller skift til standbytilstand eller Eco-standby.

3 Kom godt i gang

! Advarsel

- Benyttes betjening og indstillinger på anden måde end anvist i denne brugsvejledning, er der risiko for, at du udsætter dig for farlig bestråling eller anden form for risikabel drift.

Følg altid instruktionerne i dette afsnit i den angivne rækkefølge. Hvis du kontakter Philips, vil du blive bedt om modelnummeret og serienummeret på apparatet. Modelnummeret og serienummeret står bag på apparatet. Skriv numrene her:
 Modelnr: _____
 Serienr: _____

Tilslut FM-antenne

- 1 Tilslut den medfølgende FM-antenne til FM-stikket på hovedenhedens bagside.

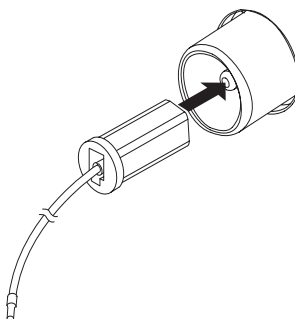

Tilslut MW-antennen

- 1 Saml MW-spiralantennen.

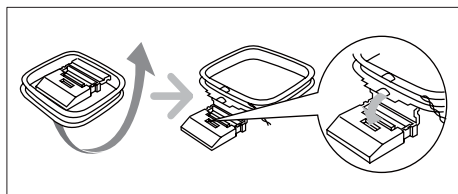

- 2 Tilslut MW-spiralantennen til MW-stikket på hovedenhedens bagside.

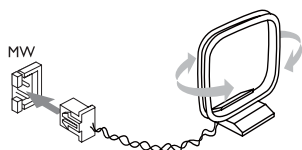

Tilslut højttalere



Advarsel

- Hvis du vil have optimal lyd, skal du kun anvende de medfølgende højttalere.
- Tilslut kun højttalere med en impedans, der er den samme som eller højere end de medfølgende højttaleres. Se afsnittet Specifikationer i denne manual.

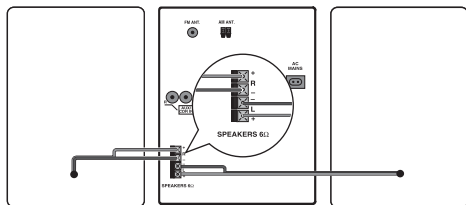

Bemærk

- Sørg for, at farverne på højttalerkablerne og terminalerne matcher.

- 1 Skub til stikdækslet, hvis stikket er lukket.
- 2 Indsæt hele den afisolerede del af kablet.
 - Tilslut kablerne til den højre højttaler til "R" og kablerne til den venstre højttaler til "L".

- Tilslut de røde kabler til "+" og de sorte kabler til "-".

- 3 Træk i stikdækslet for at lukke stikket.

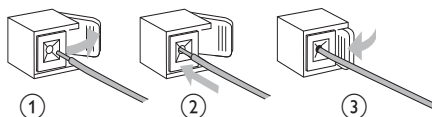

Tilslut strømmen

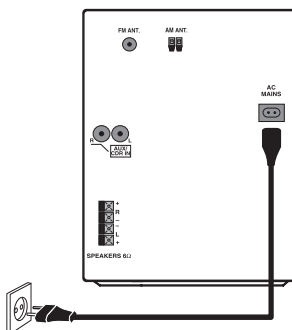

Advarsel

- Risiko for produktskade! Kontroller, at forsyningsspændingen svarer til den spænding, der er trykt på bagsiden af enheden.
- Før du tilslutter netledningen, skal du sørge for at have udført alle andre tilslutninger.



Bemærk

- Identifikationspladen findes bag på hovedenheden.

- 1 Slut vekselstrømskablet til:
 - hovedenheden.
 - stikkontakten.

Gør fjernbetjeningen klar



Advarsel

- Risiko for eksplosion! Opbevar ikke batterier i nærheden af varmekilder, sollys eller ild. Kast aldrig batterier i ild.

Sådan udskiftes batteriet i fjernbetjeningen:

- 1 Åbn batterirummet.
- 2 Isæt batterier af typen 2 AA med korrekt polaritet (+/-) som vist.
- 3 Luk batterirummet.

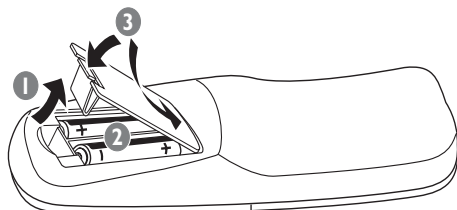

Bemærk

- Batterierne skal tages ud, hvis fjernbetjeningen ikke skal bruges i længere tid.
- Brug ikke både gamle og nye batterier eller batterier af forskellig type samtidigt.
- Batterier indeholder kemiske stoffer, og de skal derfor bortskaffes på forsvarlig vis.

Indstil radiostationer automatisk

Hvis du tilslutter strømmen, og der ikke er gemt nogen radiostationer, begynder enheden automatisk at gemme radiostationer.

- 1 Tilslut enheden til strømforsyningen.
 - ↳ [AUTO INSTALL - PRESS PLAY] (automatisk indstilling - tryk på PLAY) vises.
- 2 Tryk på ►|| på hovedenheden for at begynde indstillingen.
 - ↳ [AUTO] vises.
 - ↳ Enheden gemmer automatisk radiostationer med tilstrækkelig signalstyrke.
 - ↳ Når alle tilgængelige radiostationer er gemt, afspilles den først indstillede radiostation automatisk.

Indstilling af ur

- 1 Tryk på **DISPLAY/CLOCK** i standbytilstand for at aktivere tilstanden for indstilling af uret.
- 2 Tryk på **PROGRAM** gentagne gange for at vælge 12- eller 24-timers format.
- 3 Tryk på **VOL +/-** for at indstille timetallet.
- 4 Tryk på ►|| for at bekræfte.
- 5 Tryk på **VOL +/-** for at indstille minuttallet.
- 6 Tryk på **DISPLAY/CLOCK** for at bekræfte.

Tænd

- 1 Tryk på ⏻.
 - ↳ Enheden skifter til den sidst valgte kilde.

Skifte til standby

- 1 Tryk på ⏻ for at sætte enheden i standbytilstand.
 - ↳ Uret (hvis det er indstillet) vises på displayet.

Sådan sættes enheden i Eco-standbytilstand:

- 1 Hold ⏻ nede i mere end 2 sekunder.
 - ↳ Baggrundsbelysningen på displayet slukkes.

4 Afspilning

Afspil disk

- 1 Tryk på **CD** for at vælge diskkilden.
- 2 Tryk på **OPEN/CLOSE** på hovedenheden for at åbne diskskuffen.
- 3 Ilæg en disk med etiketsiden opad, og luk derefter skuffen.
- 4 Tryk på ►||, hvis disken ikke afspilles.
 - Tryk på ►|| for at sætte afspilning på pause/genoptage afspilning.
 - Tryk på ■ for at stoppe afspilning.

- Tryk på **◀▶** for at vælge et andet spor.
- Tryk på **ALBUM◀◀▶▶** for at vælge et album.
- Søg inden for et spor ved at holde **ALBUM◀◀▶▶** nede, og giv derefter slip for at genoptage normal afspilning.

Afspil USB

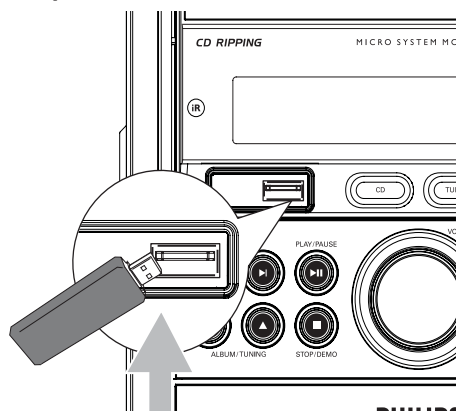

Bemærk

- Kontroller, at USB-enheden indeholder spilbart lydindhold til de understøttede formater. (se 'USB-afspilningsoplysninger' på side 33)

- 1 Tilslut USB-enheden til **↔**-stikket på enheden.
- 2 Tryk på **USB** for at vælge USB-kilden.
- 3 Tryk på **ALBUM◀◀▶▶** for at vælge en mappe.
- 4 Tryk på **◀▶** for at vælge en lydfil.
- 5 Tryk på **▶||**, hvis disken ikke afspilles.
 - Tryk på **▶||** for at sætte afspilning på pause/genoptage afspilning.
 - Tryk på **■** for at stoppe afspilning.
 - Søg i en lydfil ved at holde **ALBUM◀◀▶▶** nede, og giv derefter slip for at genoptage normal afspilning.

Afspil bånd

- 1 Tryk på **TAPE** for at vælge båndkilden.
- 2 Tryk på **OPEN/CLOSE▲** på frontpanelet for at åbne båndskuffen.
- 3 Læg båndet i med den åbne side nedad og den fulde spole til venstre.
- 4 Tryk på **▶||** for at starte afspilning.
 - Tryk på **ALBUM◀◀▶▶** for at spole frem eller tilbage. Tryk på **■** for at holde op med at spole frem eller tilbage.
 - Tryk på **■** for at stoppe afspilning.
 - Tryk på **◀▶** for at skifte båndside under afspilning.
 - Hvis du vil skifte afspilningstilstand, skal du trykke på **TAPE A/B** gentagne gange for at vælge:
 - ↳ **⏮**: afspil én side.
 - ↳ **⏮⏮**: afspil begge sider én gang.
 - ↳ **⏮⏮⏮**: afspil begge sider flere gange (op til 10 gange).

5 Disc/USB-afspilningstilstande

Gentagen og vilkårlig afspilning

Gentag afspilning

- 1 Under afspilning skal du trykke på **REPEAT** gentagne gange for at vælge:
 - **[REP]** (gentag): Det aktuelle spor afspilles gentagne gange.
 - **[REP ALL]** (gentag alle): Alle spor afspilles gentagne gange.
- 2 For at vende tilbage til normal afspilning skal du trykke på **REPEAT** gentagne gange, indtil afspilningstilstanden ikke længere vises.

Vilkårlig afspilning

- 1 Tryk på **SHUFFLE** under afspilning.
 - ↳ [SHUFFLE] vises: Alle spor afspilles i vilkårlig rækkefølge
- 2 For at vende tilbage til normal afspilning skal du trykke på **SHUFFLE** igen.

Gentag + vilkårlig afspilning

- 1 Tryk på **SHUFFLE** i afspilningstilstanden "REP ALL".
 - Tryk på **REPEAT** i afspilningstilstanden "SHUFFLE ALL".
 - [SHUFFL REP ALL] vises: alle spor afspilles kontinuerligt i vilkårlig afspilning.
- 2 Tryk på **REPEAT** og **SHUFFLE** for at vende tilbage til normal afspilning.

Programmér spor

Du kan højst programmere 40 spor.

- 1 I stopposition i CD/USB-tilstand skal du trykke på **PROGRAM** for at aktivere programmeringstilstanden.
 - ↳ [PROG] blinker på displayet.
- 2 MP3/WMA-spor: Tryk på **ALBUM** for at vælge et album.
- 3 Tryk på **◀▶** for at vælge et spornummer, tryk derefter på **PROGRAM** for at bekræfte.
- 4 Gentag trin 2 til 3 for at vælge og gemme alle spor, der skal programmeres.
- 5 Tryk på **▶||** for at afspille de programmerede spor.
 - ↳ Under afspilning vises [PROG] (program).
 - Hvis du vil slette programmeringen, skal du trykke på **■**, mens du er i stopposition.

Få vist afspilningsoplysninger

- 1 Under afspilning skal du trykke på **DISPLAY/CLOCK** gentagne gange for at vælge afspilningsoplysninger.

6 Lyt til radio

Find en radiostation

Tryk gentagne gange på **TUNER** for at vælge FM eller MW.

- 1 Tryk på **ALBUM** og hold den nede i mere end 2 sekunder.
 - ↳ [SEARCH] (søgning) vises.
 - ↳ Radioen stiller automatisk ind på en station med stærkt signal.
- 2 Gentag trin 2 for at finde flere stationer.
 - For at stille ind på en svag station skal du trykke på **ALBUM** gentagne gange, indtil du finder den optimale modtagelse.

Programmér radiostationer automatisk

Du kan højst programmere 40 forudindstillede radiostationer (FM + MW).

- 1 I tunertilstanden skal du trykke på **PROGRAM** og holde den nede i mere end 2 sekunder for at aktivere den automatiske programmeringstilstand.
 - ↳ [AUTO] (automatisk) vises.
 - ↳ RDS-stationer og andre tilgængelige stationer programmeres.
 - ↳ Den først programmerede radiostation afspilles automatisk.

Programmér radiostationer manuelt

Du kan højst programmere 40 forudindstillede radiostationer (FM + MW).

- 1 Find en radiostation.
- 2 Tryk på **PROGRAM** for at aktivere programmeringstilstanden.
 - ↳ [PROG] (program) vises.
- 3 Tryk på **PRESET** for at tilknytte et tal til denne radiostation, og tryk derefter på **PROGRAM** for at bekræfte.
 - ↳ Det forudindstillede nummer og frekvensen på den forudindstillede station vises.

- 4 Gentag ovenstående trin for at programmere flere stationer.



Tip

- Hvis du vil overskrive en programmeret station, skal du gemme en anden station på dens plads.

Vælg en forudindstillet radiostation

- 1 I tunertilstand skal du trykke på **PRESET** ◀ / ▶ for at vælge et forudindstillet nummer.

FM-stationer med RDS

RDS (Radio Data System) er en tjeneste, der sender yderligere oplysninger sammen med FM-stationer:

Hvis du lytter til en FM-station med et RDS-signal, vises "RDS".

Vis RDS-oplysninger

- 1 For en FM-station med RDS skal du trykke gentagne gange på **RDS/NEWS** for at få vist forskellige udsendelsesoplysninger.

Lyt til RDS-nyheder

- 1 Sørg for at RDS-stationerne gemmes på enheden.
- 2 Tryk på **RDS/NEWS** gentagne gange for at aktivere eller deaktivere funktionen RDS-nyheder under afspilning af disk/USB/bånd/AUX.
 - ↳ Hvis funktionen RDS-nyheder er aktiveret, og der modtages nyheds-/trafiktransmission, stiller enheden automatisk ind på en RDS-station, som sender nyheder/trafikmeldinger.

7 Juster lyd

Juster lydstyrken

- 1 Under afspilning skal du trykke på **VOL +/-** for at skrue op eller ned for lydstyrken.

Bas og diskant

- 1 Tryk på **BASS +/-** for at øge/reducere bassen, og tryk på **TREBLE +/-** for at øge/reducere diskanten under afspilning.

Slå lyden fra

- 1 Under afspilning skal du trykke på **MUTE** for at slå lyden fra/til.

Incredible surround

Du kan udvide lydbilledet med en virtuel surround-lydeffekt.

- 1 Tryk på **INC.SURR** for at tænde eller slukke for incredible surround under afspilning.

Lyt via hovedtelefon

- 1 Slut en hovedtelefon til -stikket på enheden.

8 USB-optagelse

Du kan optage lydfilet fra en disk over på en USB-enhed. Audio-CD-spor og MP3-filer bliver optaget i .mp3-format, og WMA-filer optages i .wma-format.

Første gang du optager på USB, oprettes en mappe med navnet "PHILIPS" automatisk på USB-enheden. Hver gang du optager på USB, gemmes de optagne filer i en undermappe i "PHILIPS"-mappen. Filer og undermapper navngives numerisk i den rækkefølge, de oprettes.

Optagelse fra CD til USB

- 1 Tryk på **CD** for at vælge diskkilden.
- 2 Ilæg en disk.
 - For at vælge et spor, hvorfra optagelsen starter.
- 3 Tilslut USB-enheden til -stikket på enheden.
- 4 Tryk på **USB REC** gentagne gange for at vælge:
 - **[RIP ONE]** (rip ét): Det første/aktuelle spor optages.
 - **[RIP ALL]** (rip alle): alle spor/de resterende spor optages.

↳ Diskafspilning starter automatisk fra begyndelsen af disken/det valgte spor, og optagelsen starter.

 - Tryk på  for at stoppe optagelsen.



Bemærk

- Hvis USB-enheden ikke har nok hukommelse til at gemme CD-sporet, vises en meddelelse om, at hukommelsen er fuld.

9 Optagelse på bånd



Bemærk

- Brug kun "normale" (IEC type I) bånd, hvor tapperne til skrivebeskyttelse ikke er knækket af, til optagelse.



- 1 Tryk på **OPEN/CLOSE▲** på frontpanelet for at åbne båndskuffen.
- 2 Sæt et bånd i.
- 3 Forbered den kilde, der skal optages fra.
 - Disk - Vælg diskkilde, og isæt en disk. Du kan vælge et spor, hvorfra optagelsen starter.
 - USB - Vælg USB-kilde, og tilslut en USB-enheden. Du kan vælge en lydfil, hvorfra optagelsen starter.
 - Radio - Stil ind på en radiostation.
 - AUX - Vælg AUX-kilde, tilslut en ekstern enhed, og påbegynd afspilning af den.

- 4 Tryk på **TAPE REC** for at starte optagelsen.
 - ↳ Ved valg af disk/USB starter afspilningen automatisk fra begyndelsen af disken/USB'en (eller fra det valgte spor/den valgte lydfil), og optagelsen går i gang.
 - Tryk på  for at stoppe optagelsen.



10 Andre funktioner

Indstil alarm-timeren

Denne enhed kan bruges som vækkeur. Disk, radio, USB eller bånd aktiveres til afspilning på et forudindstillet tidspunkt.

- 1 Kontroller, at du har indstillet uret korrekt.
- 2 Tryk på  for at skifte til standbytilstand.
- 3 Hold **SLEEP/TIMER** nede i mere end 2 sekunder.
- 4 Tryk på **CD** eller **TUNER** eller **USB** eller **TAPE** for at vælge en kilde.
- 5 Tryk på **VOL +/-** for at indstille timetallet.
- 6 Tryk på  for at bekræfte.
- 7 Tryk på **VOL +/-** for at indstille minuttallet.
- 8 Tryk på **SLEEP/TIMER** for at bekræfte.
 - ↳ Timeren er indstillet og aktiveret.

Sådan deaktiveres eller genaktiveres en alarm-timer

- 1 Tryk gentagne gange på **TIMER ON/OFF** .
 - ↳ Hvis timeren aktiveres, vises .
 - ↳ Hvis timeren deaktiveres, forsvinder .



Tip

- Det er ikke muligt at indstille alarm-timeren i AUX-tilstand.
- Hvis disk/USB/bånd er valgt som kilde, men der ikke er en lydfil eller et bånd til afspilning, aktiveres radioen automatisk.

Stop alarmlyden

- 1 Tryk på **SNOOZE**, når alarmen går i gang.
 - ↳ Alarmen stopper i 5 minutter.

Indstil sleep-timeren

Denne enhed kan automatisk skifte til standby efter en forudindstillet periode.

- 1 Mens enheden er tændt, skal du trykke flere gange på **SLEEP/TIMER** for at vælge et fast tidsinterval (i minutter).
 - ↳ Når sleep-timeren aktiveres, vises [SLEEP] (dvale).

Sådan deaktiveres sleep-timeren

- 1 Tryk gentagne gange på **SLEEP/TIMER**, indtil [OFF] (fra) vises.
 - ↳ Når sleep-timeren deaktiveres, forsvinder [SLEEP] (dvale) fra displayet.

Lyt til en ekstern enhed

Du kan lytte til en ekstern lydenhed via enheden.

- 1 Tryk på **AUX** for at vælge kilden AUX.
- 2 Slut lydkablerne (hvide/røde stik - medfølger ikke) til:
 - **AUX IN**-stikkene på hovedenhedens bagside.
 - **AUDIO OUT**-stikkene på en ekstern enhed.
- 3 Start afspilning af enheden (se brugervejledningen til enheden).

Slet fra en USB-enhed

- 1 Tryk på **▶◀▶** for at vælge en lydfil under USB-afspilning.
 - Hvis du vil slette en lydmappe, skal du trykke på **ALBUM◀◀▶▶** i stopposition for at vælge en lydmappe.
- 2 Tryk på **USB DEL**.
 - ↳ Der vises en bekræftelsesmeddelelse.
- 3 Tryk på **USB DEL** igen for at bekræfte, mens bekræftelsesmeddelelsen vises.

Juster lysstyrken for displayet

- 1 Tryk gentagne gange på **DIM** for at vælge forskellige niveauer af lysstyrke på displayet.

Få demonstreret enhedens funktioner

- 1 Tryk på **STOP/DEMO■** og hold den nede i standbytilstand, indtil "DEMO ON" vises
 - ↳ Denne enheds funktioner vises en efter en på displayet.
 - Hvis du vil slukke for demonstrationen, skal du trykke på **STOP/DEMO■** og holde den nede, indtil "DEMO OFF" vises.

11 Produktinformation



Bemærk

- Produktinformation kan ændres uden varsel.

Specifikationer

Forstærker

Samlet udgangseffekt	2 x 75 W RMS
Frekvenskurve	60 - 16 kHz
Signal/støjforhold	>67 dB A (IEC)
Aux-input	1500 mV/2000 mV

Disk

Lasertype	Halvleder
Diskdiameter	12 cm/8 cm
Understøttet disk	CD-DA, CD-R, CD-RW, MP3-CD, WMA-CD
Audio DAC	24 bit/44,1 kHz
Samlet harmonisk forvrængning	< 1,5%
Frekvensgang	20 Hz -20 kHz (44,1 kHz)
Signal/støj-forhold	>76 dBA

Tuner

Indstillingsområde	FM: 87,5 - 108 MHz MW: 531 - 1602 kHz
Indstillingstrin	50 KHz (FM); 9 KHz (MW)
Antal forudindstillede stationer	40 (FM + MW)
FM	75 ohm wireantenne
MW	spiralantenne

Højtalere

Højtalerimpedans	4 ohm
Basenhed	1 x 5,25"
Diskantenhed	Bånddiskant
Mål (B x H x D)	175 x 252 x 196 mm
Vægt	2,97 kg (hver)

Generelle oplysninger

Vekselstrøm	220 - 240 V, 50 Hz
Strømforbrug ved drift	55 W
Strømforbrug ved standby	< 15 W
Strømforbrug ved Eco-standby	< 1 W
Direkte USB	Version 2.0/1.1
Mål	
Hovedenhed (B x H x D)	179 x 252 x 340 mm
Vægt (uden højtalere)	3,42 kg

USB-afspilningsoplysninger

Kompatible USB-enheder:

- USB-flash-hukommelse (USB 2.0 eller USB 1.1)
- USB-flash-afspillere (USB 2.0 eller USB 1.1)
- Hukommelseskort (kræver en ekstra kortlæser for at fungere sammen med denne enhed)

Understøttede formater:

- USB- eller hukommelsesfilformat FAT12, FAT16, FAT32 (sektorstørrelse: 512 bytes)
- MP3-bithastighed (datahastighed): 32 - 320 Kbps og variabel bithastighed
- WMA v9 eller ældre
- Mappen har op til 8 niveauer indlejret
- Antal album/mapper: maksimalt 99
- Antal spor/titler: maksimalt 999
- ID3-mærke v2.0 eller nyere
- Filnavn i Unicode UTF8 (maksimal længde: 128 byte)

Ikke-understøttede formater:

- Tomme album: Et tomt album er et album, der ikke indeholder MP3/WMA-filer, og det vises ikke på displayet.
- Ikke-understøttede filformater springes over: Eksempelvis bliver Word-dokumenter (.doc) og MP3-filer med filtypenavnet .dlf ignoreret, og de afspilles ikke.
- AAC-, WAV-, PCM-lydfiler
- DRM-beskyttede WMA-filer (.wav, .m4a, .m4p, .mp4, .aac)
- WMA-filer i Lossless-format

Understøttede MP3-diskformater

- ISO9660, Joliet
- Maksimalt antal titler: 999 (afhængigt af filnavnenes længde)
- Maksimalt antal album: 99
- Understøttede samplingfrekvenser: 32 kHz, 44,1 kHz, 48 kHz
- Understøttede bithastigheder: 32-320 (kbps), variable bithastigheder
- ID3-mærke v2.0 eller nyere
- Mappen har op til 8 niveauer indlejret

Vedligeholdelse

Rengør kabinettet

- Brug en klud, der er let fugtet med en mild opløsning af et rengøringsmiddel. Benyt ikke rengøringsmidler, som indeholder alkohol, sprit, ammoniak eller slibemidler.

Rengøring af diske

- Når en disk bliver snavset, kan du rengøre den med en rensklud. Aftør disken fra midten og ud til kanten.
- Brug ikke opløsningsmidler som benzen, fortynder, andre tilgængelige rensmidler eller antistatisk spray beregnet til analoge grammofonplader.



Rengør disklinser

- Efter lang tids brug kan der sætte sig snavs eller støv på den optiske linse. For at sikre god afspilningskvalitet skal linsen rengøres med Philips CD Lens Cleaner eller et andet egnet rengøringsmiddel. Følg instruktionerne til produktet.

12 Fejlfinding



Advarsel

- Kabinettet bør aldrig tages af apparatet.

Prøv aldrig selv at reparere enheden, da garantien i så fald bortfalder.

Hvis der opstår fejl på apparatet, bør du kontrollere følgende punkter; inden du bestiller reparation. Hvis der fortsat er problemer, skal du gå til Philips' websted www.philips.com/welcome. Når du kontakter Philips, skal du sørge for, at apparatet er i nærheden, og at modelnummeret og serienummeret er tilgængelige.

Ingen strøm

- Kontroller, at enhedens strømkabel er korrekt tilsluttet.
- Kontroller, at der er strøm i stikkontakten.
- For at spare på strømmen skifter enheden automatisk til standby 15 minutter efter, at afspilningen stopper, og der ikke er foretaget nogen betjening af knapper.

Ingen lyd eller dårlig lyd

- Juster lydstyrken.
- Kontroller, at højttalerne er tilsluttet korrekt.
- Kontroller, om de blottede højttalerkabler er fastklemte.

Der er byttet om på lydoutputtet fra venstre og højre

- Kontroller højttalertilslutningerne og -placeringen.

Ingen reaktion fra enheden

- Fjern strømkablet, tilslut det igen, og tænd derefter for enheden igen.

Fjernbetjeningen fungerer ikke

- Inden du trykker på en funktionsknap, skal du først vælge den korrekte kilde med fjernbetjeningen i stedet for på hovedenheden.
- Prøv at formindske afstanden mellem fjernbetjeningen og enheden.
- Isæt batterierne, så polerne (+/-) vender som vist.
- Udskift batterierne.
- Peg fjernbetjeningen direkte mod sensoren på forsiden af hovedenheden.

Der blev ikke fundet nogen disk

- Indsæt en disk.
- Kontroller, om disken er sat omvendt i.
- Vent, indtil kondensen på linsen er fordampet.
- Udskift eller rengør disken.
- Brug en færdiggjort CD eller en disk med korrekt format.

Nogle af filerne på USB-enheden kan ikke vises

- Antallet af mapper eller filer på USB-enheden overskrider en bestemt grænse. Dette er ikke en funktionsfejl.
- Disse filers format understøttes ikke.

USB-enheden understøttes ikke

- USB-enheden er ikke kompatibel med enheden. Prøv en anden.

Dårlig radiomodtagelse

- Øg afstanden mellem enheden og dit TV eller din VCR.
- Hvis signalet er for svagt, kan du prøve at justere antennen eller tilslutte en ekstern antenne for at få en bedre modtagelse.

Ur-/timerindstillingen er blevet slettet

- Strømmen er blevet afbrudt, eller netledningen er blevet trukket ud.
- Indstil uret/timeren igen.

Timeren fungerer ikke

- Indstil uret korrekt.
- Aktiver timeren.

