

PHILIPS

Zvučnik za
zabavu

Seriya 4000

TAX4207



Priručnik za korisnike

Registrujte svoj proizvod i potražite podršku na
www.philips.com/support

Sadržaj

1	Važne sigurnosne upute	3
	Sigurnost	3
	Održavajte svoj proizvod	4
	Vodite računa o okolišu	4
	Deklaracija o usaglašenosti	4
	Pomoć i podrška	5
	Zaštita sluha	5
	Briga o ugrađenoj bateriji	6
	Zaštitne oznake	6

2	Vaš zvučnik za zabavu	7
	Šta je u kutiji	7
	Zvučnik za zabavu	8

3	Započnite	10
	Priključite na napajanje	10
	Uključite i isključite	11
	Kontrola jačine zvuka	11
	DBB kontrola	11
	Napunite ugrađenu bateriju	11
	Promijenite svjetlosni efekat	12
	Reproducirajte s Bluetooth uređaja	13
	Uparivanje za stereo način rada (TWS)	14
	PartyLink način rada	16
	Reproducirajte zvuk preko USB-a	17
	Slušajte vanjski uređaj	18
	Pjevajte na mikrofona	18
	Vraćanje na tvorničke postavke	18
	Ažurirajte firmware preko USB-a	19
	Montiranje vašeg zvučnika za zabavu na stub	19

4	Specifikacije proizvoda	20
----------	--------------------------------	-----------

5	Rješavanje problema	21
----------	----------------------------	-----------

1 Važne sigurnosne upute

Prije upotrebe proizvoda, pročitajte sve upute sa razumjevanjem. Garancija ne pokriva oštećenja koja nastaju zbog nepridržavanja uputa.

Sigurnost

Upoznajte se s ovim sigurnosnim simbolima



Ovo je uređaj **KLASE II** sa dvostrukom izolacijom, i bez zaštitnog uzemljenja.



Napon naizmjenične struje



Koristite samo izvore napajanja navedene u Priručniku za korisnike.



UPOZORENJE!
Upozorenje: Rizik od strujnog udara!



Uzvičnik je namijenjen da upozori korisnika na prisustvo važnih uputstava za upotrebu.

Rizik od strujnog udara ili požara!

- Prije uspostavljanja ili izmjene konekcije, provjerite da li su svi uređaji isključeni iz utičnica.
- Proizvod i dodatnu opremu nikada ne izlažite kiši ili vodi. Nikada ne stavljajte posude sa tečnošću, kao što su vaze, u blizini proizvoda. Ako se tečnost prolje na proizvod ili prodre u njega, odmah ga isključite iz utičnice. Obratite se Službi za korisnike da pregledate proizvod prije upotrebe.
- Nikada ne stavljajte proizvod i dodatnu opremu blizu otvorenog plamena ili drugih izvora toplote, uključujući i na direktnu sunčevu svjetlost.
- Nikada ne postavljajte predmete u otvore za ventilaciju ili druge otvore na proizvodu.
- Kada se utikač za napajanje ili spojnica za uređaj koriste kao uređaj za isključivanje, uređaj za isključivanje mora ostati spreman za upotrebu.
- Prije nego što nastupi grmljavina, isključite proizvod iz utičnice.
- Kada isključujete strujni kabl, uvijek ga povlačite držeći utikač, a nikada kabl.
- Proizvod koristite u tropskim i/ili umjerenim klimama.

Rizik od kratkog spoja ili požara!

- Za identifikacione podatke i naznačenu snagu napajanja, pogledajte tipsku oznaku na poledini ili donjoj strani proizvoda.
- Prije spajanja proizvoda na utičnicu, osigurajte da strujni napon odgovara vrijednostima otisnutim na poledini ili donjoj strani proizvoda. Nikada ne priključujte proizvod na utičnicu ako je napon drugačiji od navedenog.

Rizik od povrede ili oštećenja proizvoda!

- Za montažu na zid, ovaj proizvod mora biti bezbjedno pričvršćen za zid u skladu s uputstvima za instalaciju. Koristite samo isporučeni zidni nosač (ako je dostupan). Nepravilna montaža na zid može dovesti do nesreće, povrede ili štete. Ako imate pitanja, kontaktirajte Službu za korisnike u svojoj državi.
- Nikada ne postavljajte proizvod ili bilo kakve predmete na napojne kablove ili na drugu električnu opremu.
- Ako se proizvod transportuje na temperaturama nižim od 5°C, otpakujte ga i pričekajte da se njegova temperatura izjednači sa sobnom temperaturom prije povezivanja na utičnicu.
- Neki dijelovi ovog proizvoda mogu biti izrađeni od stakla. Postupajte oprezno kako biste izbjegli povrede i oštećenja.

Rizik od pregrijavanja!

- Nikada ne postavljajte proizvod u skučen prostor. Uvijek ostavite prostor od najmanje 10cm oko proizvoda za ventilaciju. Pazite da zavjese ili drugi predmeti nikad ne prekrivaju ventilacione otvore na proizvodu.



Napomena

- Najlepnica s oznakom zalijepljena je na donjoj ili stražnjoj strani opreme.

Održavajte svoj proizvod

Koristite samo krpu od mikrofibera za čišćenje proizvoda.

Vodite računa o okolišu

Odlaganje starog proizvoda i baterije



Vaš je proizvod dizajniran i proizveden od visokokvalitetnih materijala i dijelova, koji se mogu reciklirati i ponovo upotrijebiti.



Ovaj simbol na proizvodu znači da je proizvod obuhvaćen Evropskom direktivom 2012/19/EU.



Ovaj simbol znači da proizvod sadrži bateriju koja je obuhvaćena Evropskom direktivom 2013/56/EU, te se ne smije odlagati zajedno s običnim kućnim otpadom. Informišite se o pravilima za odvojeno odlaganje električnih i elektronskih proizvoda i punjivih baterija u vašoj sredini. Pridržavajte se lokalnih propisa i nikada nemojte odlagati proizvod i baterije zajedno s običnim kućnim otpadom. Pravilno odlaganje starih proizvoda i baterija pomaže spriječiti negativne posljedice po okoliš i zdravlje ljudi.

Deklaracija o usaglašenosti

Ovaj proizvod je u skladu sa zahtjevima za radio smetnje Evropske zajednice. Ovim, dokumentom, MMD Hong Kong Holding Limited izjavljuje da je proizvod usklađen sa osnovnim zahtjevima i drugim relevantnim odredbama RED direktive 2014/53/EU i UK Radio Equipment Regulations SI 2017 br. 1206. Izjavu o usklađenosti možete pronaći na webstranici: www.philips.com/support.

Pomoć i podrška

Za dodatnu online podršku, posetite www.philips.com/support, gdje možete:

- preuzeti Priručnik za korisnike i brzi vodič
- pogledati video uputstva (dostupno samo za određene modele)
- pronaći odgovore na često postavljana pitanja (Česta pitanja)
- pošaljite nam pitanje putem e-pošte
- razgovarajte s našim predstavnikom za podršku.

Pratite uputstva na stranici da biste izabrali svoj jezik, a onda upišite broj modela proizvoda.

Također, možete se obratiti i Službi za korisnike u svojoj državi. Prije nego što nas kontaktirate, zapišite broj modela i serijski broj svog proizvoda. Ove podatke možete pronaći na poledini ili donjoj strani proizvoda.

Zaštita sluha



Slušajte na umjerenoj jačini zvuka

- Da biste uspostavili bezbjedan nivo jačine zvuka. Slušajte tokom razumnog vremenskog perioda. Korištenje slušalica pri visokoj jačini zvuka može oštetiti vaš sluh. Ovaj proizvod može proizvoditi zvukove u rasponu decibela koji mogu uzrokovati gubitak sluha kod normalne osobe, čak i pri izlaganju kraćem od jedne minute. Veći rasponi decibela se nude za one koji su možda već iskusili gubitak sluha.
- Zvuk može biti zavaravajući. Vremenom se "nivo ugodnosti" vašeg sluha prilagođava većoj jačini zvuka. Dakle, nakon dužeg slušanja, ono što zvuči 'normalno' zapravo može biti glasno i štetno za vaš sluh. Da biste se zaštitili od ovoga, podesite jačinu zvuka na bezbjedan nivo prije nego što se vaš sluh prilagodi i ostavite tako.

Da biste uspostavili bezbjedan nivo jačine zvuka

- Podesite kontrolu jačine zvuka na niskoj postavci.
- Polako pojačavajte zvuk dok ga ne budete mogli čuti ugodno i jasno, bez izobličenja.

Slušajte tokom razumnog vremenskog perioda

- Produženo izlaganje zvuku, čak i na uobičajeno bezbjednim nivoima, također može uzrokovati gubitak sluha.

- Budite sigurni da svoju opremu koristite razumno i pravite odgovarajuće pauze.
- **Obavezno se držite sljedećih uputa kada koristite slušalice.**
- Koristite slušalice za slušanje pri razumnoj jačini zvuka, te u razumnom vremenskom trajanju.
- Pazite da ne podešavate jačinu zvuka kako vam se sluh prilagođava.
- Nemojte toliko povećati jačinu zvuka tako da ne možete čuti šta se dešava oko vas.
- Budite oprezni ili privremeno obustavite upotrebu uređaja u mogućim opasnim situacijama.

Briga o ugrađenoj bateriji

- Baterija se može puniti i prazniti stotine puta, ali će se vremenom istrošiti.
- Ako se ne koristi, potpuno napunjena baterija će vremenom izgubiti napunjenost.
- Ostavljanje proizvoda na toplim ili hladnim mjestima, kao što je u zatvorenom automobilu u ljetnim i zimskim uslovima, smanjit će kapacitet i vijek trajanja baterije.
- Pokušajte da svoj uređaj uvijek držite u hladnom okruženju bez vlage, u kojem je temperatura ispod 32 °C. Proizvod sa toplom ili hladnom baterijom možda privremeno neće raditi, čak i kada je baterija potpuno napunjena. Performanse baterije su posebno ograničene na temperaturama znatno ispod nule.

Zaštitne oznake



Riječ Bluetooth® i logotipi su registrovani zaštitni znakovi u vlasništvu kompanije Bluetooth SIG, Inc. Svako korištenje takvih znakova od strane kompanije MMD Hong Kong Holding Limited je uređeno licencom. Ostali zaštitni znakovi i trgovački nazivi pripadaju odgovarajućim vlasnicima.

FCC informacije

NAPOMENA: Ova oprema je testirana, te je utvrđeno da je usklađena sa ograničenjima za digitalne uređaje Klase B, u skladu sa Dijelom 15 FCC Pravila. Ova ograničenja su osmišljena da pruže dobru zaštitu od štetnih smetnji u stambenim objektima. Ova oprema stvara, koristi i može emitovati radiofrekventnu energiju i; ako nije instalirana i korištena u skladu s uputstvima, može uzrokovati štetne smetnje radio komunikacijama. Međutim, ne postoji garancija da do smetnji neće doći u određenoj instalaciji. Ako ova oprema uzrokuje štetne smetnje u radio ili televizijskom prijemu, što se može odrediti isključivanjem i uključivanjem opreme, korisniku se savjetuje da pokuša da popravi smetnje koristeći jednu ili više ovih mjera:

- Preusmjerite ili premjestite prijemnu antenu.
- Povećajte razmak između opreme i prijemnika.
- Uključite opremu u utičnicu na strujno kolo koje se razlikuje od onoga na koje je priključen prijemnik.
- Za pomoć se obratite prodavaču ili iskusnom radio / TV tehničaru.

IC-Kanada: CAN ICES-003(B)/NMB-003(B)

Ovaj uređaj sadrži predajnik(e) / prijemnik(e) koji su izuzeti od licenci, a koji su u skladu sa Standardima za izloženost radiofrekvencijskom zračenju (RSS) Kanadske agencije za inovacije, nauku i ekonomski razvoj. Njegov rad zavisi od slijedeća dva uslova:

- 1 Ovaj uređaj možda neće uzrokovati smetnje.
- 2 Ovaj uređaj mora prihvatiti svaku primljenu smetnju, uključujući smetnje koje mogu uzrokovati neželjeni rad.

Avis d'Industrie Canada : CAN ICES-003(B)/NMB-003(B)

L'émetteur/récepteur exempt de licence contenu dans le présent appareil est conforme aux CNR d'Innovation, Sciences et Développement économique Canada applicables aux appareils radio exempts de licence. L'exploitation est autorisée aux deux conditions suivantes :

- 1 L'appareil ne doit pas produire de brouillage ;
- 2 L'appareil doit accepter tout brouillage radioélectrique subi, même si le brouillage est susceptible d'en compromettre le fonctionnement.

FCC&IC upozorenje:

- Ovu opremu treba instalirati i koristiti na minimalnoj udaljenosti od 20 cm između radijatora i vašeg tijela.
- Promjene ili modifikacije ovog uređaja, koje nije izričito odobrila strana odgovorna za uskladenost mogu poništiti korisnikovo ovlaštenje za rukovanje opremom.

2 Vaš zvučnik za zabavu

Čestitamo na kupovini, dobro došli u Philips! Da biste u potpunosti iskoristili podršku koju nudi Philips, registrujte vaš zvučnik za zabavu na www.philips.com/support.

Šta je u kutiji

Provjerite i identifikujte stavke u paketu:

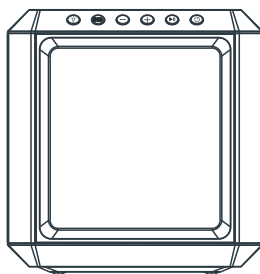



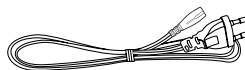



Zvučnik za zabavu x 1



Kabl za napajanje * x 1

- Količina kablja za napajanje i tip utikača se razlikuju u zavisnosti od regiona.

 za Kinu TAX4207/93	 za SAD/Kanadu TAX4207/37	 za Njemačku/Poljsku Britaniju TAX4207/10	 za Austriju TAX4207/98	 za Indiju TAX4207/94	 za Indoneziju TAX4207/70	 za Tajland TAX4207/67
--	--	---	--	--	--	---



Vodič za brzi početak x 1



Garantni list x 1



Sigurnosni list x 1

- Slike, ilustracije i crteži prikazani u ovom priručniku za korisnike služe samo kao referenca, stvarni proizvod može izgledati drugačije.

Zvučnik za zabavu

Ovaj odjeljak uključuje pregled zvučnika za zabavu.

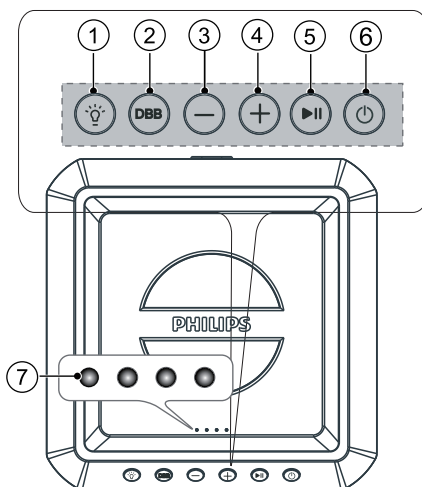

- 1 Tipka Svjetlo**
 - Pritisnite za promjenu načina osvjetljenja zvučnika.
 - Pritisnite i držite 3 sekunde da biste promijenili jačinu osvjetljenja zvučnika.
- 2 Tipka DBB**
 - Podešavanje BAS efekta.
- 3 Tipka Jačinu zvuka –**
 - Smanjite jačinu zvuka.
- 4 Tipka Jačinu zvuka +**
 - Povećajte jačinu zvuka.
- 5 Tipka Reprodukcija/Pauza**
 - Pokrenite, pauzirajte ili nastavite reprodukciju.
 - Pritisnite i držite 3 sekunde da pređete na sljedeću pjesmu.
- 6 Tipka Stanje pripravnosti-Uključeno**
 - Pritisnite i držite 3 sekunde da biste uključili/isključili uređaj.
 - Pritisnite da biste provjerili nivo napunjenosti baterije u stanju uključenosti.

7 LED indikator

- Indikatori nivoa napunjenosti baterije
- Status funkcije

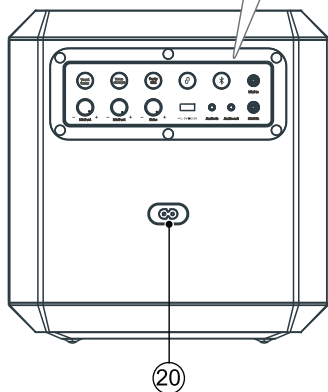
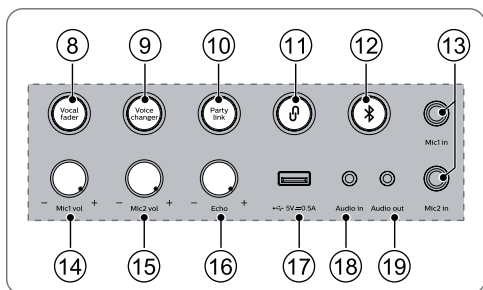

LED	Funkcija	Boja
LED1	DBB	Postojana žuta
LED2	Stanje pripravnosti Prigušivač vokala	Postojana crvena Postojana bijela
LED3	Bluetooth TWS uparivanje PartyLink je povezan	Treperenje ili postojana plava Treperenje plavo-bijelo Postojana bijela
LED4	Izmjenjivač glasa PartyLink se uparuje	Postojana zelena Treperenje zeleno-bijelo

8 Tipka Vocal fader

(Prigušivača vokala)

- Pritišćite više puta da biste prebacili između opcija uključenog i isključenog prigušivača vokala.

9 Tipka Voice changer

(Izmjenjivač glasa)

- Pritišćite više puta da biste prebacili između različitih tonova glasa: Ženski glas/Muški glas/ Dečji glas/Normalni efekat.

10 Tipka Party link

(Konekcija za zabavu)

- Pritisnite da biste pristupili PartyLink načinu uparivanja.

11 Tipka TWS uparivanje

- Pritisnite da biste pristupili u Pravi bežični stereo (TWS) način uparivanja.
- Radi samo kada imate dva identična zvučnika.

12 Tipka Bluetooth / uparivanje

- Prebacite na Bluetooth način rada.
- Pritisnite i držite da biste aktivirali funkciju uparivanja u Bluetooth načinu rada ili prekinuli vezu s postojećim uparenim Bluetooth uređajem.

13 Mic1 in / Mic2 in

(Mik1 ulaz / Mik2 ulaz) utičnica

- Povežite mikrofona (nije isporučen) u Mic1 in / Mic2 in utičnicu na uređaju.

14 Mic1 vol +/-

(Mik1 jačina zvuka +/-) dugme

- Podesite jačinu zvuka mikrofona.

15 Mic2 vol +/-

(Mik2 jačina zvuka +/-) dugme

- Podesite jačinu zvuka mikrofona.

16 Echo +/- (Eho +/-) dugme

- Podesite nivo eha mikrofona.

- ⑰ **USB (5 V, 0,5 A) utičnica**
 - Umetnite USB uređaj za reprodukciju muzike.
 - Ažurirajte softver ovog proizvoda.
- ⑱ **Audio in (Audio ulaz) utičnica**
 - Audio ulaz iz, na primjer, MP3 plejera (utičnica 3,5 mm).
- ⑲ **Audio out (Audio izlaz) utičnica**
 - Povežite audio kabl (nije isporučen) s Audio out na uređaju i audio ulazom na vanjskom uređaju i uređaj će automatski emitovati zvuk na vanjski uređaj.
- ⑳ **AC napajanje utičnica**
 - Priključite na napajanje.

3 Započnite

Kada koristite ovaj uređaj po prvi put ili ga ne koristite duže vrijeme, napunite bateriju do kraja.

Napomena

- Za identifikacione podatke i naznačenu snagu napajanja, pogledajte tipsku oznaku na poledini ili donjoj strani proizvoda.
- Prije uspostavljanja ili izmjene konekcije, provjerite da li su svi uređaji isključeni iz utičnica.

Priključite na napajanje

UPOZORENJE!

- Rizik od oštećenja proizvoda! Budite sigurni da jačina napona napajanja odgovara jačini napona koja je odštampana na poledini ili donjoj strani proizvoda.
- Rizik od strujnog udara! Kada izvlačite kabl za napajanje iz utičnice, uvijek povlačite za utikač. Nikada ne povlačite kabl.
- Prije nego povežete kabl za napajanje naizmjeničnom strujom, provjerite jeste li dovršili sva ostala povezivanja.

Povežite mrežni kabl na **AC in~** (AC ulaz~) utičnicu zvučnika za zabavu, a zatim u mrežnu utičnicu.

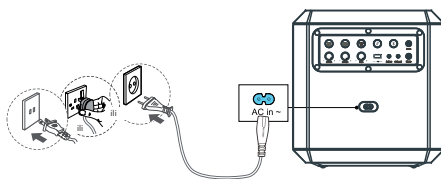

Količina kabla za napajanje i tip utikača se razlikuju u zavisnosti od regiona.

Uključite i isključite

Pritisnite i držite tipku  3 sekunde da biste uključili/isključili uređaj.

Napomena

- Zvučnik će se automatski isključiti nakon 15 minuta bez korisničkih operacija i reprodukcije muzike.

Kontrola jačine zvuka

Pritisnite tipke **+/-** da pojačate ili smanjite nivo jačine zvuka.

Savjet

- Dok podešavate jačinu zvuka, bijelo svjetlo zvučnika će se pomjerati gore ili dolje u trajanju od 3 sekunde.
- Kada jačina zvuka dostigne maksimalan nivo, bijelo svjetlo zvučnika će se potpuno uključiti na 3 sekunde.
- Kada jačina zvuka dostigne minimalan nivo, bijelo svjetlo zvučnika će se ugasiti na 3 sekunde.

DBB kontrola

Kratko pritisnite tipku **DBB** da biste promijenili DBB (bas) nivo.

Funkcija	LED1 (žuta)
DBB1	LED1 treperi jednom, a onda je postojano
DBB2	LED1 treperi dva puta, a onda je postojano
DBB isključeno	LED1 isključeno

Napunite ugrađenu bateriju

Uključite kabl za napajanje naizmjeničnom strujom da biste napunili ugrađenu bateriju. Indikatori baterije trepere na različite načine kako bi ukazali na status punjenja.

Napomena

- Četiri indikatora na uređaju će se ugasiti za 15 sekundi nakon što se baterija potpuno napuni.

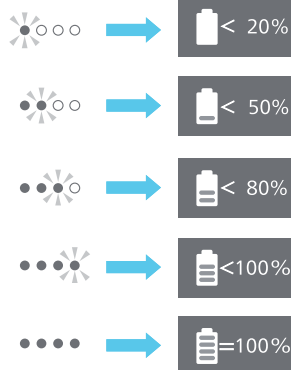
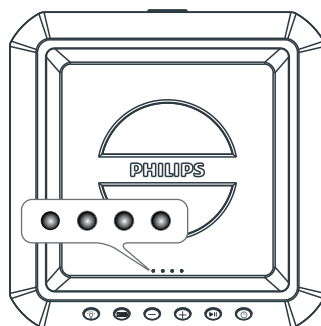

- Zvučnik je dizajniran sa funkcijom pametne provjere baterije radi vaše ugodnosti.
- Kada se zvučnik ne puni, pritisnite tipku  kako biste prikazali nivo napunjenosti baterije na LED indikatorima.

Napomena

- Kada je nivo napunjenosti baterije nizak, svi LED indikatori baterije će istovremeno treperiti i čuje se zvučni signal.

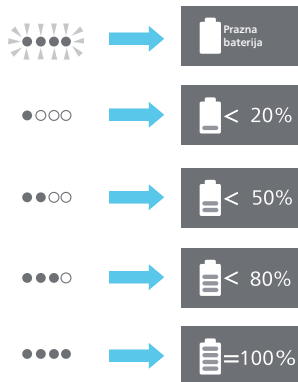
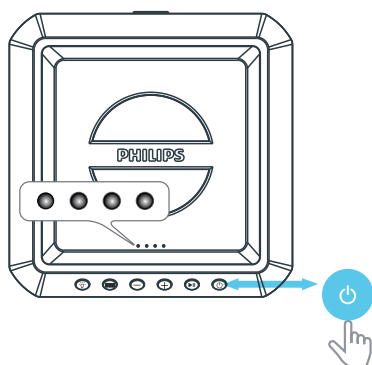

Promijenite svjetlosni efekat

Uključite ili isključite svjetlo zvučnika

- 1 U uključenom načinu rada, pritisnite tipku  (**Svjetlo**) više puta da biste prelazili između različitih svjetlosnih režima osvjetljenja zvučnika.

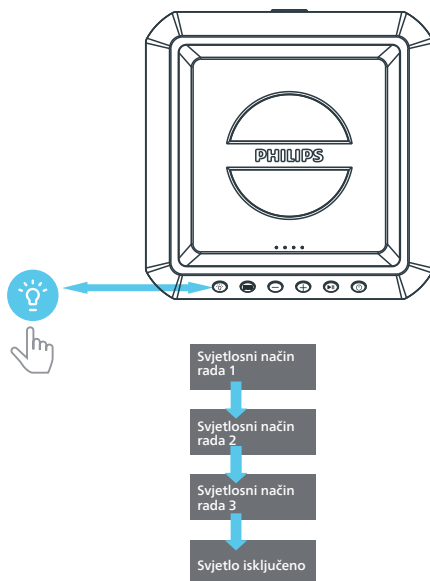

Reproducirajte s Bluetooth uređaja

Proizvod može strimovati muziku s vašeg Bluetooth uređaja na sistem putem Bluetooth veze.

Napomena



- Bluetooth uređaj koji podržava Bluetooth profil A2DP, AVRCP i sa Bluetooth verzijom kao 5.0 + EDR.
- Maksimalni operativni domet između zvučnika za zabavu i Bluetooth uređaja je otprilike 30 metara.
- Plejer će također prekinuti vezu kada se vaš uređaj pomjeri izvan operativnog dometa.
- Kompatibilnost sa svim Bluetooth uređajima nije zagarantovana.

LED3 stanje Status

Treperenje plavom bojom	<ul style="list-style-type: none">• Spremno za uparivanje• Ponovno povezivanje posljednjeg povezanog uređaja
-------------------------	---



Postojano plava	Povezano
-----------------	----------

- 1 Pritisnite  tipku da biste prebacili zvučnik za zabavu u Bluetooth način rada.
 - » LED indikator (LED3) i svjetlo zvučnika će treperiti plavo.
- 2 Uključite Bluetooth na Bluetooth uređaju, potražite i odaberite **Philips TAX4207** za početak povezivanja.
 - » Tokom povezivanja, LED indikator (LED3) i svjetlo zvučnika će treperiti plavo.
- 3 Sačekajte dok iz zvučnika za zabavu ne čujete glasovno obavještenje.
 - » Kada je zvučnik povezan, LED indikator (LED3) i svjetlo zvučnika svijetle postojano plavom bojom.
- 4 Odaberite i reproducirajte zvučne datoteke ili muziku na svom Bluetooth uređaju.

Dugme	Aktivnost
Kratko pritisnite 	Pokrenite, pauzirajte ili nastavite reprodukciju.
Dugo pritisnite 	Preskočite na sljedeću pjesmu.

- 5 Da biste izašli iz Bluetootha, možete:
 - Prebacite uređaj na drugi izvor.
 - Onemogućite funkciju sa vašeg Bluetooth uređaja. Ili postavite svoj Bluetooth uređaj izvan maksimalnog operativnog dometa. Bluetooth uređaj će prekinuti vezu s uređajem nakon glasovnog obavještenja.
 - Pritisnite i držite tipku  dok LED indikator ne zatreperi plavo.

Napomena

- Da biste isključili uređaj, pritisnite i držite  3 sekunde dok LED indikator brzo ne zatreperi plavo.
- Kada uključite zvučnik, on automatski uvijek pokušava ponovo povezati posljednji uspješno povezani uređaj.
- Prije povezivanja drugog Bluetooth uređaja, prvo isključite trenutni uređaj.
- Kada je Bluetooth uređaj izvan važeće Bluetooth udaljenosti, uređaj će automatski prekinuti vezu s datim uređajem.
- Pritisnite i držite tipku  na uređaju 8 sekundi da biste isključili trenutni uređaj i obrisali informacije o Bluetooth uparivanju.

Kontrola na višestrukim tačkama

Proizvod podržava funkciju višestrukih tačaka i može povezati dva Bluetooth uređaja u isto vrijeme.

- Postoji zvučno obavještenje kada se drugi Bluetooth uređaj poveže sa zvučnikom za zabavu.
- Kada prvi Bluetooth uređaj pauzira ili prekine vezu, drugi Bluetooth uređaj može prenositi svoj zvuk na zvučnik za zabavu.
- Dolazni poziv ima prioritet nad reprodukcijom muzike bez obzira na prvi ili drugi uređaj.

Napomena

- U TWS i PartyLink načinu rada, kontrola višestrukih tačaka nije podržana.



Uparivanje za stereo način rada (TWS)

Dva zvučnika se mogu međusobno upariti za stereo zvuk.



Napomena

- TWS radi samo ako postoje dva identična zvučnika za zabavu (Philips TAX4207).

Ručno odaberite glavni zvučnik

- 1 Pritisnite i držite tipku  3 sekunde da biste uključili oba zvučnika i pristupili Bluetooth načinu uparivanja.
 - » LED indikator (LED3) na oba zvučnika treperi plavo.
- 2 Odaberite jedan zvučnik kao glavni i povežite se na Bluetooth.
 - » Kada je Bluetooth povezan, LED3 na glavnom zvučniku svijetli postojano plavom bojom.
- 3 Pritisnite i držite tipku  (TWS) na oba zvučnika 3 sekunde da biste pristupili načinu stereo uparivanja (TWS).
 - » LED3 treperi plavo i bijelo naizmenično na oba zvučnika
- 4 Kada je TWS povezan, čut ćete glasovno obavještenje.
 - » LED3 svijetli postojano plavom bojom na oba zvučnika.
- 5 Da biste izašli iz TWS-a, pritisnite i držite tipku  (TWS) na bilo kojem zvučniku.

Automatski odaberite glavni zvučnik

- 1 Pritisnite i držite tipku na dodir  3 sekunde da biste uključili oba zvučnika.
 - » LED indikator (LED3) na oba zvučnika treperi plavo.
- 2 Pritisnite i držite tipku  **TWS** na oba zvučnika 3 sekunde da biste pristupili načinu stereo uparivanja.
 - » Prvi zvučnik koji je pristupio TWS načinu rada je glavni i LED3 na glavnom zvučniku svijetli postojano plavom bojom.
 - » Nivo jačine zvuka, stanje reprodukcije/pauze, svjetlosni način rada u podređenom zvučniku će se sinhronizovati s glavnog zvučnika nakon povezivanja TWS-a.
- 3 Da biste izašli iz TWS-a, pritisnite i držite tipku  (**TWS**) na bilo kojem zvučniku.









Napomena

- Tokom TWS načina uparivanja, i glavni i podređeni zvučnik će se automatski vratiti u prethodno stanje nakon 1 minute bez korisničkih operacija ili TWS uparivanje nije uspješno.

Radnja TWS reprodukcije

Kada je TWS povezan, podređeni zvučnici će se sinhronizovati s glavnim zvučnikom donjih funkcija.

- Svjetlosni efekt
- Nivo jačine zvuka
- Reproduciraj/pauza
- DBB (bas) nivo

Uključi i upravljaj	Aktivnost
Pritisnite tipku  na bilo kojem zvučniku	Reproducirajte/pauzirajte muziku na oba zvučnika
Pritisnite tipku Jačina zvuka +/– na bilo kojem zvučniku	Povećajte ili smanjite jačinu zvuka na oba zvučnika
Pritisnite tipku DBB na bilo kojem zvučniku	Promijenite DBB postavku na oba zvučnika
Pritisnite i držite tipku  na bilo kojem zvučniku na 3 sekunde	Isključite oba zvučnika
Pritisnite i držite tipku  na bilo kojem zvučniku 3 sekunde u stanju pripravnosti	Uključite odabrani zvučnik i pristupite ponovnom TWS povezivanju
Pritisnite tipku  na bilo kojem zvučniku	Promijenite svjetlosni način rada na oba zvučnika
Pritisnite i držite tipku  na bilo kojem zvučniku 3 sekunde	Promijenite svjetlinu na svim zvučnicima
Pritisnite i držite tipku  na bilo kojem zvučniku 3 sekunde	Napustite TWS način rada

PartyLink način rada

Zvučnik može povezati sa do 50 zvučnika za zabavu i istovremeno reproducirati zvuk.

Pristupite PartyLink načinu rada

- 1 Pritisnite i držite tipku  3 sekunde da biste uključili zvučnike za zabavu i pristupili Bluetooth načinu uparivanja.
 - » LED indikator (LED3) na oba zvučnika treperi plavo.
- 2 Odaberite jedan zvučnik kao glavni i povežite se na Bluetooth.
 - » Kada je Bluetooth povezan, LED3 na glavnom zvučniku svijetli postojano plavom bojom.
- 3 Pritisnite i držite tipku **PartyLink** na svim zvučnicima 3 sekunde da biste pristupili PartyLink načinu uparivanja.
 - » LED4 naizmjenično treperi zeleno i bijelo na svim zvučnicima.
- 4 Kada je PartyLink povezan, čut ćete glasovno obavještenje.
 - » LED3 na podređenim zvučnicima svijetli postojano bijelom bojom.
 - » LED4 i dalje naizmjenično treperi zeleno i bijelo na glavnom zvučniku.
 - » Nivo jačine zvuka, stanje reprodukcije/pauze, svjetlosni način rada na podređenim zvučnicima će se sinhronizovati s glavnog zvučnika nakon povezivanja PartyLink-a.
- 5 Pritisnite i držite tipku **PartyLink** na glavnom zvučniku. Svi zvučnici će izaći iz PartyLink načina rada.

Napomena

- Tokom PartyLink načina uparivanja, podređeni zvučnik će se automatski vratiti u prethodno stanje nakon 1 minute bez korisničkih operacija ili ako PartyLink uparivanje nije uspješno.
- Nema vremenskog ograničenja na glavnom zvučniku.

PartyLink između TAX4207 i TAX7207

Možete povezati TAX4207 s drugim zvučnikom za zabavu TAX7207, oba modela imaju PartyLink funkciju.

Kada je PartyLink povezan, podređeni zvučnici će se sinhronizovati s glavnog zvučnika donjih funkcija.

- Nivo jačine zvuka
- Reproduciraj/pauza
- DBB (bas) nivo

Operacija PartyLink reprodukcije

Kada je PartyLink povezan, podređeni zvučnici će se sinhronizovati s glavnog zvučnika donjih funkcija.

- Svjetlosni efekt
- Nivo jačine zvuka
- Reproduciraj/pauza
- DBB (bas) nivo

Uključi i upravljaj	Aktivnost
Pritisnite tipku ► na glavnom zvučniku	Pustite/pauzirajte muziku na svim povezanim zvučnicima
Pritisnite tipku Jačina zvuka +/– na glavnom zvučniku	Povećajte ili smanjite jačinu zvuka na svim povezanim zvučnicima
Pritisnite tipku DBB na glavnom zvučniku	Promijenite DBB postavku na svim zvučnicima
Pritisnite i držite tipku za uključivanje \odot na glavnom zvučniku 3 sekunde	Isključite glavni zvučnik, svi podređeni zvučnici će izaći iz party link načina rada
Pritisnite i držite tipku \odot na odabranom podređenom zvučniku 3 sekunde	Isključite odabrani podređeni zvučnik, to ne utiče na glavni zvučnik i druge podređene zvučnike
Pritisnite i držite tipku \odot na odabranom zvučniku u stanju pripravnosti	Uključite odabrani zvučnik i ponovo pritisnite PartyLink tipku da biste pristupili PartyLink načinu rada
Pritisnite tipku \odot na glavnom zvučniku	Promijenite svjetlosni način rada u svim povezanim zvučnicima
Pritisnite tipku \odot na podređenim zvučnicima	Nema promjene svjetlosnog načina rada na svim povezanim zvučnicima
Pritisnite i držite tipku \odot na glavnom zvučniku 3 sekunde	Promijenite svjetlinu na svim zvučnicima
Pritisnite tipku PartyLink na odabranom podređenom zvučniku	Isključite odabrani podređeni zvučnik od glavnog zvučnika
Pritisnite i držite tipku PartyLink na glavnom zvučniku na tri sekunde	Isključite sve zvučnike i izađite iz PartyLink načina rada

Reproducirajte zvuk preko USB-a

Uživajte u zvuku na USB uređaju za skladištenje, kao što je MP3 plejer i USB flash memorija, itd.

Napomena

- Pobrinite se da USB uređaj sadrži zvučne sadržaje koji se mogu reproducirati u podržanim formatima. Podržani formati: MP3, WAV, WMA, FLAC. Zvuk u FLAC formatu podržava samo brzinu od najviše 16 bita.
- Uređaj podržava max 128 G USB i format datoteke FAT16/FAT32/exFAT.
- Podržava USB priključak: 5 V = 0,5 A.

1 Umetnite USB uređaj.

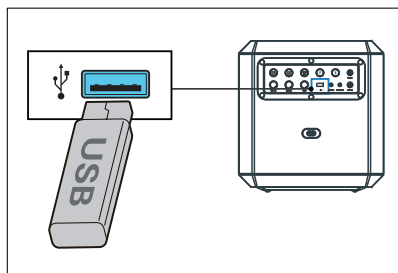

- » Uređaj će se prebaciti na USB način rada i automatski će početi s reprodukcijom.

Slušajte vanjski uređaj

Sa ovim proizvodom, možete slušati vanjski audio uređaj kao što je MP3 plejer.

Reproducirajte sa MP3 plejera

- 1 Povežite kabl za audio ulaz (nije isporučen) sa konektorom od 3,5 mm na oba kraja sa:
 - Utičnica za **Audio in** na uređaju.
 - Utičnica za slušalice na MP3 plejeru.

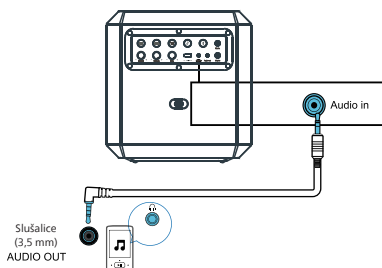

- » Uređaj se automatski prebacuje na način rada audio ulaza.
- 2 Reproducirajte zvuk na MP3 plejeru (pogledajte njegov korisnički priručnik).

Audio izlaz

Ovaj uređaj ima utičnicu za Audio out. Možete emitovati analogne stereo zvučne signale na vanjske uređaje kao što je aktivni zvučnik.

Povežite audio kabl (nije isporučen) s Audio out na uređaju i audio ulazom na vanjskom uređaju i uređaj će automatski emitovati zvuk na vanjski uređaj.

Pjevajte na mikrofona

Podesite jačinu mikrofona

Povežite mikrofona (nije isporučen) u utičnicu **Mic in** na uređaju i podesite jačinu mikrofona okretanjem tastera **Mic vol**.

Sada uživajte u karaoke pjevanju!

Podesite eho

Podesite nivo odjeka mikrofona na željeni nivo okretanjem tastera **Echo**.

Prigušivač vokala

Pritisnite tipku **Vocal fader** da biste prebacili između opcija uključenog i isključenog prigušivača vokala.

Izmjenjivač glasa

Pritisnite tipku **Voice changer** na panelu za prebacivanje između različitih tonova glasa: Ženski glas / Muški glas / Dječiji glas / Normalan efekat.

Vraćanje na tvorničke postavke

Vraća uređaj na zadane postavke.

- 1 Uključite zvučnik za zabavu, pritisnite i držite **+** i **▶||** tokom 10 sekundi.
 - » Zvučnik za zabavu se resetuje i ulazi u režim pripravnosti.
 - » LED diode kapaciteta baterije trepere tri puta.

Ažurirajte firmware preko USB-a

- 1 Provjerite postoji li najnovija verzija firmwarea na www.philips.com/support. Potražite svoj model i kliknite na “**Softver i drajveri**”.

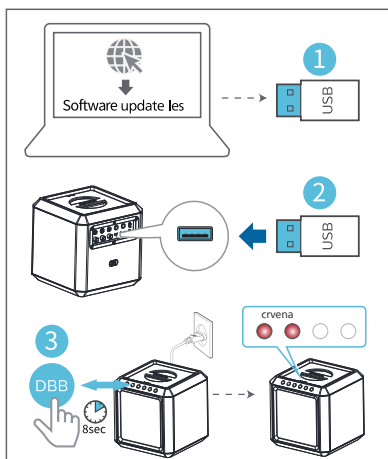

- 2 Kopirajte datoteke za ažuriranje softvera na USB flash disk, umetnite USB flash disk u uređaj.
- 3 Pritisnite i držite tipku **DBB** 8 sekundi u uključenom stanju sa utikačem kabela za napajanje.

LED1/2 (crvena) Status

Postojano	Pristupite načinu nadogradnje
Brzo treperenje	Početak nadogradnje

LED je isključen
Nadogradnja je završena i ponovo pokrenite

Montiranje vašeg zvučnika za zabavu na stub

- 1 Skinite poklopac sa donje strane zvučnika za zabavu (zadržite poklopac).
- 2 Podignite zvučnik za zabavu na stativ zvučnika (prodaje se zasebno).
- 3 Podesite stativ zvučnika na odgovarajuću visinu.

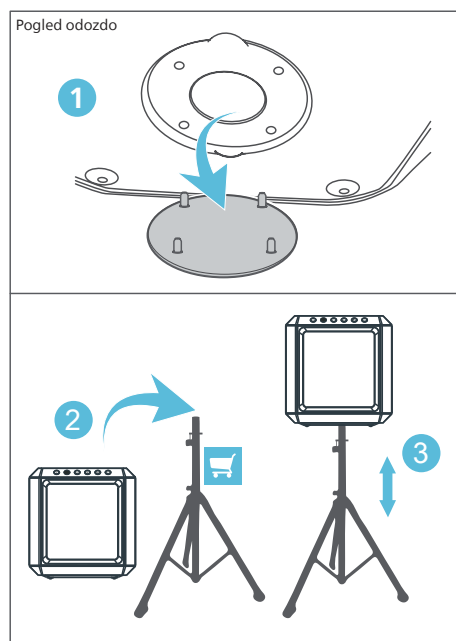

4 Specifikacije proizvoda



Napomena

- Specifikacije i dizajn su podložni promjenama bez prethodne najave.

Pojačalo

Izlazna snaga naizmjenične struje (RMS)	50 W
Izlazna snaga naizmjenične struje (maksimalno)	100 W
Izlazna snaga baterije	15 W
Frekvencijski odziv	40 Hz - 20 KHz, ±3 dB
Odnos signala i šuma	≥ 65 dBA
Potpuno harmonijsko izobličenje	< 10%

Zvučnik

Otpor zvučnika	4 oma + 8 oma x 2
Osjetljivost	91 dB ±3 dB/m/W

Bluetooth

Opcija sa Bluetooth-om	V 5.0
Bluetooth frekvencijski opseg	2,402 GHz ~ 2,480 GHz ISM pojas
Snaga predajnika	≤10 dBm
Bluetooth opseg	30 m (slobodan prostor)

Format striminga: AAC, SBC, striming muzike (A2DP), reprodukcija/kontrola jačine zvuka: AVRCP

USB

USB direktna verzija	2.0 puna brzina
USB izlaz	5 V, 0,5 A

Codec

Codec	.mp3
-------	------

Baterija

Kapacitet baterije	11,1 V, 2200 mAh (Ugrađena punjiva)
Vijek trajanja baterije	12 sati
Vrijeme punjenja baterije	3 sati

Opće informacije

AC napajanje	100-240 V~, 50/60 Hz, 50 W
Manja potrošnja u eko stanju pripravnosti	≤ 0,5 W
Dimenzije (ŠxVxD)	300 x 306 x 300 mm
Težina	5,94 kg
Radna temperatura	0 °C - 45 °C

5 Rješavanje problema

Napomena

- Nikada ne uklanjajte kućište proizvoda.

Da bi garancija ostala važeća, nikada nemojte pokušavati sami popraviti sistem.

Ako nađete na probleme prilikom korištenja ovog uređaja, provjerite sljedeće tačke prije nego što zatražite servis. Ako problem ostane neriješen, idite na Philips internet stranicu (www.philips.com/support).

Kada kontaktirate Philips, pobrinite se da je vaš uređaj u blizini i da su dostupni broj modela i serijski broj.

Nema napajanja

- Uvjerite se da je uređaj potpuno napunjen ili povezan s izvorom napajanja.
- Uvjerite se da su svi potrebni kablovi dobro povezani.
- Uvjerite se da je uređaj uključen.
- Radi uštede energije, jedinica se automatski prebacuje u stanje pripravnosti 15 minuta nakon što reprodukcija dođe do kraja i ne upravlja se ni jednom komandom.

Nema zvuka

- Podesite jačinu zvuka.
- Provjerite izvor zvuka.

Nema odziva na tipku ili greška u funkciji

- Pritisnite i držite tipke **Vocal fader** i  10 sekundi da se prisilno isključite, a zatim ponovo uključite uređaj da bi se normalno koristio.

Neke datoteke nije moguće prikazati na USB uređaju

- Broj fascikli ili datoteka na USB uređaju je premašio određeno ograničenje. Ova pojava nije kvar.
- Formati ovih datoteka nisu podržani.

USB uređaj nije podržan

- USB uređaj nije kompatibilan s ovim uređajem. Pokušajte s drugim uređajem.

O Bluetooth uređaju

Kvalitet zvuka je loš nakon povezivanja s uređajem koji ima omogućen Bluetooth

- Bluetooth prijem je loš. Približite uređaj ovom proizvodu ili uklonite sve prepreke između njih.

Povezivanje s uređajem nije moguće

- Bluetooth funkcija uređaja nije omogućena. Pogledajte korisnički priručnik uređaja da vidite kako omogućiti funkciju.
- Ovaj proizvod je već povezan s drugim uređajem koji ima omogućen Bluetooth. Isključite taj uređaj i pokušajte ponovo.

Upareni uređaj se stalno povezuje i isključuje

- Bluetooth prijem je loš. Približite uređaj ovom proizvodu ili uklonite sve prepreke između njih.
- Za neke uređaje, Bluetooth veza se može automatski deaktivirati kao funkcija uštede energije. Ovo ne ukazuje na bilo kakav kvar ovog proizvoda.



Kompanija zadržava pravo promjene specifikacija bez prethodne najave. Posjetite www.Philips.com/support za najnovija ažuriranja i dokumente.

Philips i grb Philips Shield su registrovani zaštitni znakovi Koninklijke Philips N.V. i koriste se pod licencom

Ovaj proizvod je proizvela kompanija MMD Hong Kong Holding Limited ili jedna od njenih podružnica, a MMD Hong Kong Holding Limited pruža garanciju u vezi sa ovim proizvodom.

TAX4207YW_UM_BS_V2.0_20220628

