

Sisällysluettelo

Yleistä

Yleistä	124
Huomautuksia laitteen käytöstä	124
Laitteen mukana toimitettavat lisätarvikkeet.....	124
Levyjen puhdistaminen.....	124
Yleistä kierrätyksestä.....	124

Tuotteen yleiskuvaus

Päälaite	125
Kauko-ohjain	126~128
Kauko-ohjaimen käyttäminen.....	128

Liitännät

Peruskytkennät	129~132
Vaihe 1: Kaiutinten asentaminen	129
Vaihe 2: Liittäminen televisioon ja kaiutinjärjestelmään	130
Vaihe 3: FM-/MW-antennien kytkeminen	131
Vaihe 4: Virtajohdon kytkeminen	131
Valinnaiset liitännät	132
Analogisen AV-laitteen äänilähdön kytkeminen	132

Perusasetukset

Alkuvalmistelut	133~137
Vaihe 1: Virran kytkeminen DVD-laitteeseen	133
Tallentimen Eco Power valmiustilan poistaminen käytöstä	133
Vaihe 2: Katselukanavan valitseminen	133
Vaihe 3: Kieliasetusten määrittäminen.....	134
Näytön kieli (OSD)	134
DVD-toiston ääni, tekstitys ja valikkokieli	134~135
Vaihe 4: Television asetukset	135
Vastaavan värijärjestelmän valitseminen.....	135~136
Television kuvaruudun asetukset.....	136
Vaihe 5: Kaiutinkanavien asetusten määrittäminen.....	137

Levyjen toisto

Levyjen käyttäminen	138~145
Toistettavat levyt.....	138
Levyjen toistaminen	138
Toiston perusohjaimet.....	139
Satunnaistoisto- ja toistotoimintojen valitseminen	139
Levyraitojen ohjelmoiminen.....	140
Muut videolevyjen (DVD/VCD/ SVCD) toistotoiminnot.....	140
Levyvalikon käyttäminen.....	140
Toistotietojen tarkasteleminen.....	141
Toistaminen edellisestä keskeytyskohdasta	141
Suurentaminen.....	141
Tekstityskielen vaihtaminen (vain DVD-levyissä)	141
Ääniraidan kielen muuttaminen	142
Kamerakulmien muuttaminen	142
Toiston ohjaus (vain VCD-levyissä).....	142
Esikatselutoiminto (vain VCD/SVCD-levyissä)	142

Sisällysluettelo

MP3- / JPEG- ja Windows Media™ Audio -levyn toisto	143
JPEG-kuvatiedoston toistaminen (diaesitys)	144
Esikatselutoiminto	144
Kuvan zoomaaminen	144
Kuvan kiertäminen ja kääntäminen	144
MP3-musiikin ja JPEG-kuvien toistaminen samanaikaisesti	145
DivX-levyn toistaminen	145

Asennusasetukset

DVD-järjestelmävalikon asetukset	146
DVD-asetusvalikon käyttäminen	146
Yleisasetukset (alleiviivatut asetukset ovat tehdasasetuksia)	147
Ääniasetukset (alleiviivatut asetukset ovat tehdasasetuksia)	148
Videosetukset (alleiviivatut asetukset ovat tehdasasetuksia)	149
Etusija-asetukset (alleiviivatut asetukset ovat tehdasasetuksia)	150~151

Radion virittäminen

Virittimen käyttö	152
Radiokanavien virittäminen	152
Pikavalinta-asemien asettaminen	152
Automaattinen asennus	152
Automaattinen ohjelmointitoiminto	153
Manuaalinen ohjelmointi	153
Pikavalinta-aseman valitseminen	153
Esivalintanumeron aseman poistaminen	153

Muuta

Äänen ja äänenvoimakkuuden valitseminen	154
Digitaalisten äänitehosteiden valitseminen	154
Äänenvoimakkuuden säätö	154
Surround-äänien valitseminen	154
Muut toiminnot	155
Philips-television ohjaaminen tallentimen kauko-ohjaimella	155
Ohjelmistopäivitykset	155
Vianmääritys	156~157
Sanasto	158
Teknisiä tietoja	159

Yleistä

VAROITUS!

Laitteen sisällä ei ole käyttäjän huollettavissa olevia osia. Huoltotoimenpiteet on teetettävä koulutetulla huoltohenkilökunnalla.

Huomautuksia laitteen käytöstä

Sopivan sijainnin löytäminen

- Aseta laite tasaiselle, kiinteälle ja tukevalle alustalle. Älä aseta laitetta matolle.
- Älä aseta laitetta muiden laitteiden (esim. viritin tai vahvistin) päälle, sillä ne saattavat kuumentaa laitetta.
- Älä aseta mitään laitteen päälle tai alle (esim. CD-levyjä tai lehtiä).
- Aseta laite lähelle pistorasiaa paikkaan, josta jotoon ylettyy hyvin.

Riittävä tila ilman kiertämistä varten

- Aseta laite riittävästi ilmastoituun paikkaan, jotta se ei kuumene liikaa. Varaa laitteen taka- ja yläpuolelle vähintään 10 cm ja laitteen vasemmalle ja oikealle puolelle noin 5 cm tilaa ylikuumenemisen välttämiseksi.

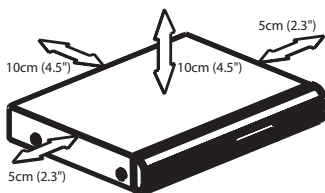

Älä altista laitetta korkeille lämpötiloille, kosteudelle, vedellä tai pölylle

- Laitteen päälle ei saa roiskua vettä.
- Älä aseta laitteen päälle mitään sitä mahdollisesti vahingoittavia esineitä, kuten nestettä sisältäviä esineitä tai kynttilöitä.

Laitteen mukana toimitettavat lisätarvikkeet

- 1 passiivinen subwoofer
- 4 satelliittikaiutinta
- 1 keskikaiutin
- 1 kauko-ohjain ja paristot
- 1 Scart-kaapeli
- 1 FM-lanka-antenni
- 1 MW-kehäantenni
- Pika-aloitusopas

Levyjen puhdistaminen

Laitteeseen asetettu liikainen levy saattaa aiheuttaa ongelmia (kuva voi pysähtyä ja äänessä tai kuvassa voi olla häiriöitä). Voit välttää tällaisten ongelmien ilmenemisen puhdistamalla levyt säännöllisesti.

Voit puhdistaa levyn pyyhkimällä sen pehmeällä liinalla levyn keskustasta reunaa kohti.

VAROITUS!

Älä käytä liuottimia, kuten bentseeniä, ohentimia, teollisuuden käyttämiä puhdistusaineita tai levyille tarkoitettuja antistaattisia suihkeita.

Yleistä kierrätyksestä

Nämä käyttöohjeet on painettu ympäristöystävälliselle paperille. Tämä sähkölaite sisältää paljon kierrätettävissä olevia materiaaleja. Jos olet poistamassa vanhaa laitetta käytöstä, toimita se kierrätyspisteeseen. Noudata asuinpaikkakuntasi pakkausmateriaaleja, vanhoja paristoja ja käytöstä poistettuja laitteita koskevia kierrätysohjeita.

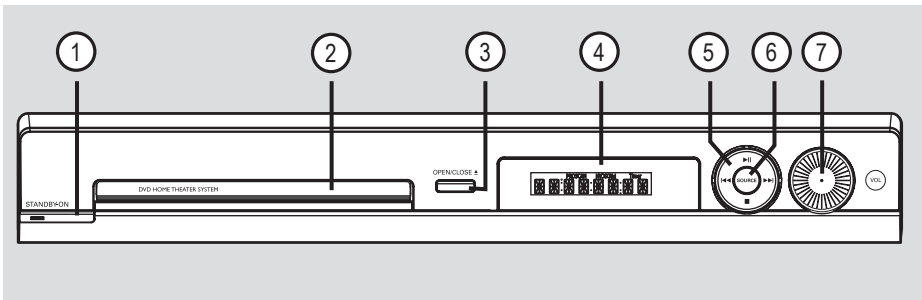

① **STANDBY ON**

- Kytkee tallentimeen virran tai kytkee tallentimen Eco Power valmiustilaan.

② **Levykelkka**

③ **▲ OPEN CLOSE**

- Avaa tai sulkee levykelkan.

④ **Laitteen näyttöpaneeli**

⑤ **▶|| (PLAY PAUSE)**

- DISC: aloittaa tai lopettaa toiston.
- TUNER: aloittaa automaattivirityksen asentamisen ensimmäistä ensiasennusta varten.

■ (STOP)

- Poistuu toiminnosta.
- DISC: pysäyttää toiston.
- TUNER: pidä painiketta alhaalla, kun haluat poistaa nykyisen pikavalinta-aseman.

◀◀/▶▶

- DISC: valitse raita tai pidä painiketta alhaalla, kun haluat hakea eteen- tai taaksepäin.
- TUNER: valitsee esiviritetyn radio-aseman.

⑥ **SOURCE**

- Valitsee halutun aktiivisen lähdetilan: DISC, TUNER (FM/MW), TV tai AUX.

⑦ **VOL**

- Säättää äänenvoimakkuutta.

Kauko-ohjain

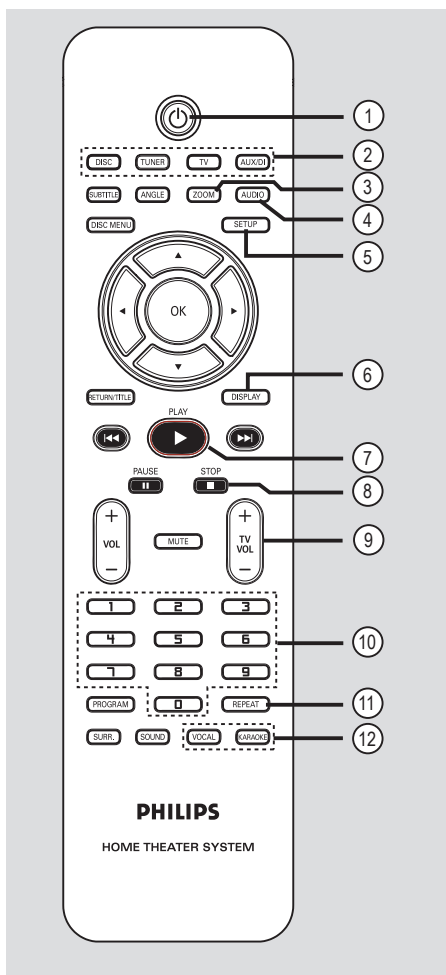

Suomi

- ① **Power**
 - Kytkee tallentimen Eco Power –valmiustilaan.
- ② **Lähdepainikkeet**
 - **DISC**: vaihtaa DISC-levytyilaan.
 - **TUNER**: vaihtaa käyttöön FM- ja MW-taajuuden.
 - **TV**: vaihtaa TV-tilaan. Television ääni kulkee liitetyn kaiutinjärjestelmän kautta.
 - **AUX/DI**: vaihtaa tähän DVD-järjestelmään liitettyyn ulkoiseen laitteeseen.
- ③ **ZOOM**
 - Suurentaa kuvaa televisioruudussa.
- ④ **AUDIO**
 - Valitsee äänen kieliasetuksen (DVD) tai äänen (CD).
- ⑤ **SETUP**
 - Siirtyy järjestelmävalikkoon tai poistuu siitä.
- ⑥ **DISPLAY (NÄYTTÖ)**
 - Näyttää tila- ja levytiedot.
- ⑦ **PLAY ▶**
 - DISC: aloittaa toiston.
- ⑧ **STOP ■**
 - Poistuu toiminnosta.
 - DISC: pysäyttää toiston.
 - DISC: alas painettuna avaa tai sulkee levykelkan.
 - TUNER: pidä painiketta alhaalla, kun haluat poistaa nykyisen pikavalinta-aseman.
- ⑨ **TV VOL + –**
 - Säättää television äänenvoimakkuutta (vain Philips-televisioissa).
- ⑩ **Numeropainikkeet (0-9)**
 - Siirtyy valittuun raitaan tai nimikenumeroon levyllä.
 - Siirtyy valittuun pikavalintanumeroon.
- ⑪ **REPEAT**
 - Valitsee useita toistotiloja ja poistaa toistotilan käytöstä.
- ⑫ **VOCAL/KARAOKE**
 - Eivät koske tätä mallia.

Kauko-ohjain (jatkuu)

13 SUBTITLE

- Valitsee DVD:n tekstityskielen.

14 ANGLE

- Valitsee DVD-levyn kamerakulman (jos käytettävissä).

15 DISC MENU

- Kun laitteessa on DVD-levy: siirtyy levyn sisältövalikkoon tai poistuu siitä.
- Kun laitteessa on VCD-/SVCD-levy: siirtyy painikkeella tiivistelmävalikkoon.

16 ◀ ▶ ▲ ▼

- DISC: valitsee liikkumissuunnan valikossa.
- TUNER: paina vasemmalle tai oikealle, kun haluat viritää radiotaajuuksia.
- TUNER: paina ylös tai alas, kun haluat aloittaa automaattihauun.

17 OK

- Vahvistaa valinnan.

18 RETURN/TITLE

- DVD-levy: siirtyy edelliseen valikkoon.
- VCD 2.0 levy:
Kytkee pysäytystilassa Playback Control (toiston ohjaus) tilan päälle tai pois.
Näyttää toiston aikana levyn nimikevalikon tai palaa päävalikkoon

19 ◀◀ / ▶▶

- DISC: alas painettuna käynnistää pikahaun taakse- tai eteenpäin.
- TV: valitsee seuraavan tai edellisen kanavan (vain Philips-televisioissa).
- TUNER: valitsee esiviritetyn radio-aseman.

20 PAUSE II

- DISC: lopettaa toiston.

21 VOL + -

- Säättää äänenvoimakkuutta.

22 MUTE

- Mykistää tai palauttaa äänen.

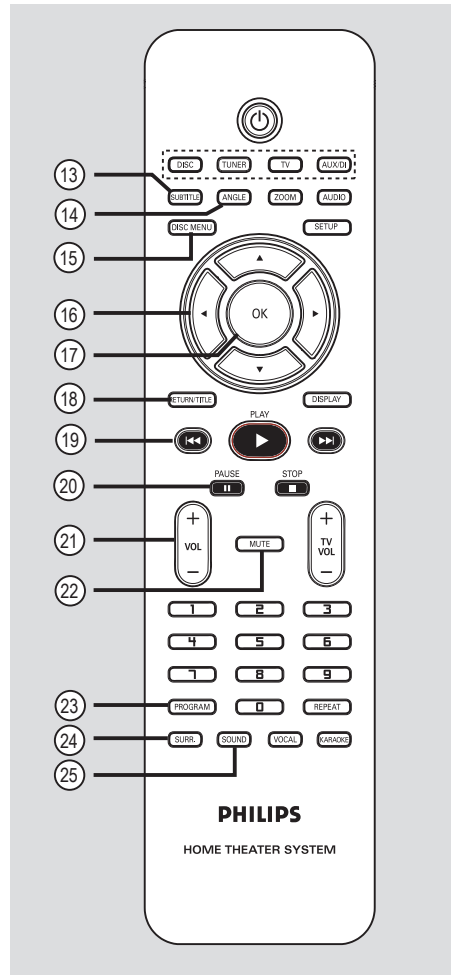

23 PROGRAM

- DISC: aloittaa toiston.
- TUNER: käynnistää automaattisen ohjelmoinnin, kun tätä painiketta pidetään painettuna.

24 SURR.

- Valitsee monikanavaisen surround- tai stereotilan.

25 SOUND

- Vaihtaa äänitehosteen.

Kauko-ohjain (jatkuu)

Kauko-ohjaimen käyttäminen

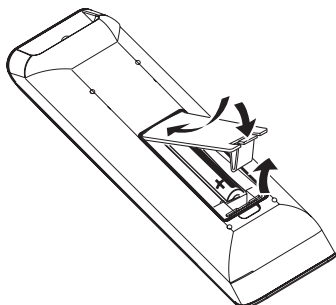

- 1 Avaa paristolokero.
- 2 Aseta kaksi R03- tai AAA-tyyppin paristoa merkkien (+ -) mukaisesti paristolokeroon.
- 3 Sulje kansi.
- 4 Osoita kauko-ohjaimella suoraan DVD-laitteen etupaneelin kauko-ohjainsignaalin infrapunatunnistimeen.

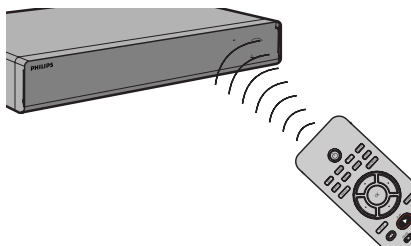

- 5 Valitse haluamasi lähde painamalla kauko-ohjaimen DISC-, TUNER-, TV- tai AUX/DI-painiketta.
- 6 Valitse haluamasi toiminto (esimerkiksi ◀◀, ▶▶).

VAROITUS!

- Poista paristot, jos ne ovat tyhjä tai jos kauko-ohjainta ei käytetä pitkään aikaan.
- Älä käytä samanaikaisesti vanhaa ja uutta paristoa tai keskenään eri tyyppisiä paristoja.
- Paristot ovat ongelmajätettä: vie käytetyt paristot keräyspisteeseen.

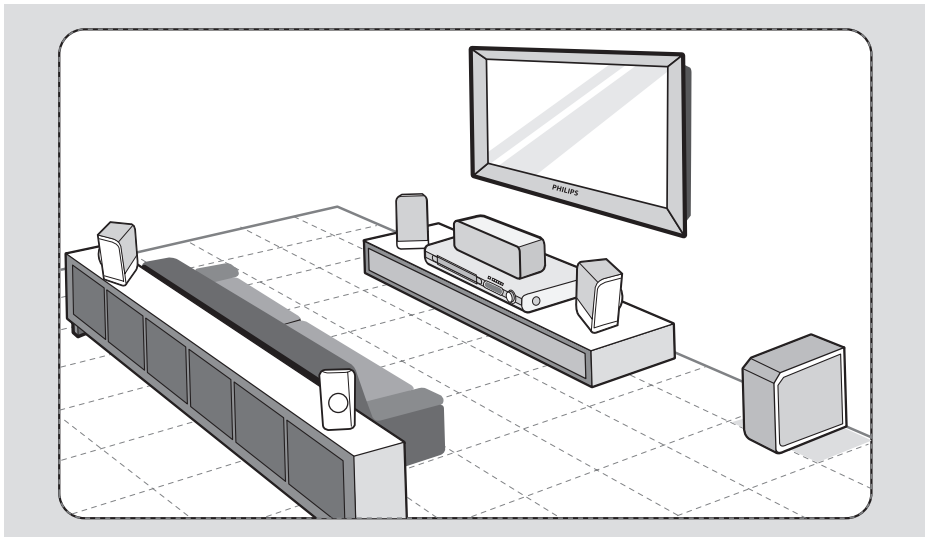

Vaihe I: Kaiutinten asentaminen

Philips-kotiteatterijärjestelmä on helppo asentaa. Järjestelmän oikeanlainen sijoittaminen on tärkeää, jotta kuuntelukokemus olisi mahdollisimman täydellinen.

- 1 Aseta vasen ja oikea etukaiutin samalle etäisyydelle televisiosta ja noin 45 asteen kulmaan kuulijan sijainnista.
- 2 Sijoita keskikaiutin television tai DVD-laitteen päälle niin, että kuulet keskikanavan äänen.
- 3 Aseta takakaiuttimet tavalliselle kuuntelukorkeudelle toisiaan kohti tai kiinnitä ne seinälle.
- 4 Aseta subwoofer huoneen nurkkaan vähintään metrin etäisyydelle televisiosta.

Hyödyllisiä vinkkejä:

- Oheisessa sijoittelukaaviossa on ohjeita siitä, miten saat esiin järjestelmäsi parhaat puolet. Voit sijoittaa kaiuttimet muullakin huoneeseesi sopivalla tavalla, joka tuottaa haluamasi äänenlaadun.
- Magneettisten häiriöiden välttämiseksi älä sijoita etukaiuttimia liian lähelle televisiota.
- Takakaiuttimissa on merkintä REAR LEFT (vasen takakaiutin) tai REAR RIGHT (oikea takakaiutin).
- Etukaiuttimissa on merkintä FRONT LEFT (vasen etukaiutin) tai FRONT RIGHT (oikea etukaiutin).

VINKKI: Varmista, että kaikki laitteet on irrotettu virtalähteestä, ennen kuin muutat liitännöitä.

Peruskytkennät (jatkuu)

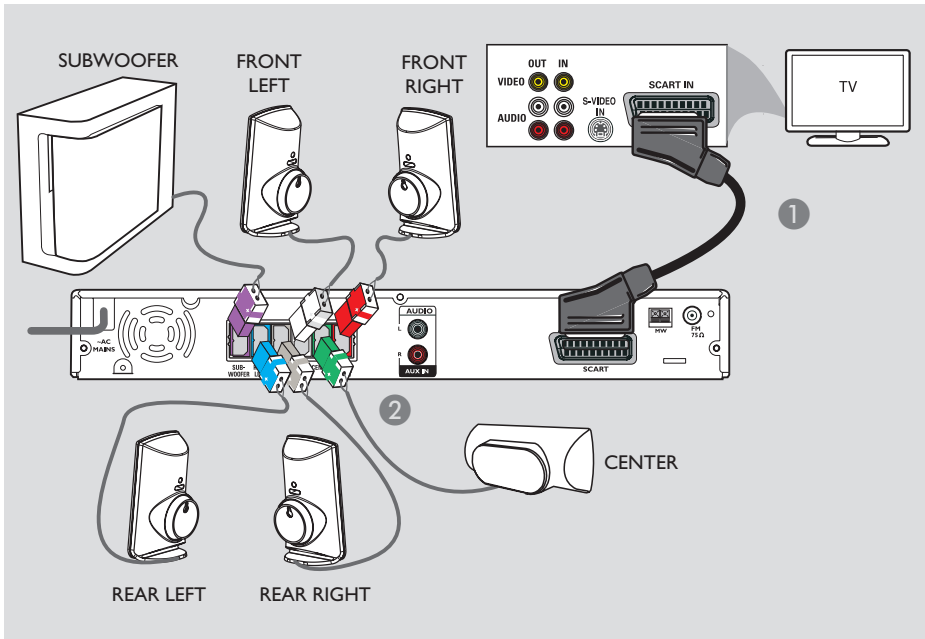

Suomi

Vaihe 2: Liittäminen televisioon ja kaiutinjärjestelmään

TÄRKEÄÄ!

Yhdistä DVD-laite suoraan televisioon.

- 1 Liitä DVD-laitteen **SCART**-liitäntä Scart-kaapelilla television vastaavaan SCART-tuloliitäntään.
- 2 Liitä kaiuttimet ja subwoofer laitteessa oleviin kaiutinliitäntöihin.

Hyödyllisiä vinkkejä:

- Aseta takakaiuttimet mahdollisimman kauas DVD-laitteesta, verkkolaitteesta, televisiosta ja muista säteilylähteistä häiriöiden vähentämiseksi.
- Voit kuunnella televisiokanavia tämän DVD-järjestelmän kautta painamalla kauko-ohjaimen TV-painiketta, kun katsot TV-lähetystä.

VINKKI: Varmista, että kaikki laitteet on irrotettu virtalähteestä, ennen kuin muutat liitäntöjä.

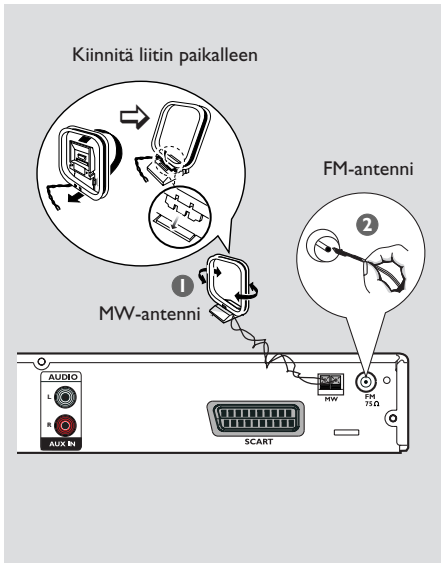

Vaihe 3: FM-/MW-antennien kytkeminen

- 1 Liitä MW-kehäantenni **MW**-liitäntään. Aseta MW-kehäantenni hyllylle tai kiinnitä se telineeseen tai seinälle.
- 2 Liitä FM-antenni **FM**-liitäntään. Pidennä antenna ja kiinnitä sen päät seinälle.

Voit parantaa FM-stereolähetyksen vastaanottoa liittämällä laitteeseen ulkoisen FM-antennin (ei toimiteta laitteen mukana).

Hyödyllisiä vinkkejä:

- Etsi paras mahdollinen vastaanottotaajuus antennien sijaintia vaihtamalla.
- Vältä häiriöt sijoittamalla antennit mahdollisimman kauas televisiosta, videonauhurista ja muista säteilylähteistä.

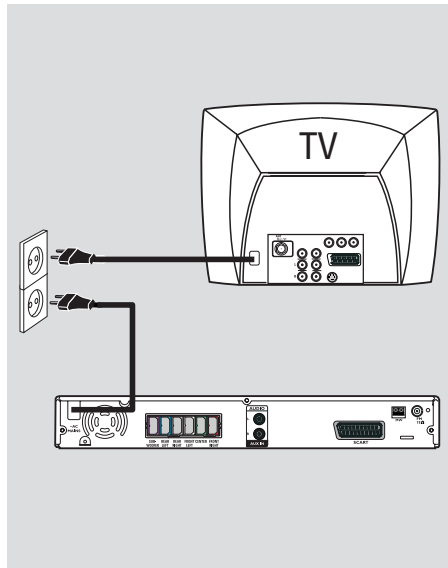

Vaihe 4: Virtajohdon kytkeminen

Kun kaikki liitännät on tehty asianmukaisesti, kytke virtajohto pistorasiaan.

DVD-laitteen Eco Power merkkivalo syttyy. Älä koskaan muuta tai tee uusia liitäntöjä, kun laitteeseen on kytketty virta.

Hyödyllisiä vinkkejä:

- Tunniste- ja tehotiedot on mainittu laitteen takaosassa tai pohjassa olevassa arvokilvessä.

VINKKI: Varmista, että kaikki laitteet on irrotettu virtalähteestä, ennen kuin muutat liitäntöjä.

Valinnaiset liitännät

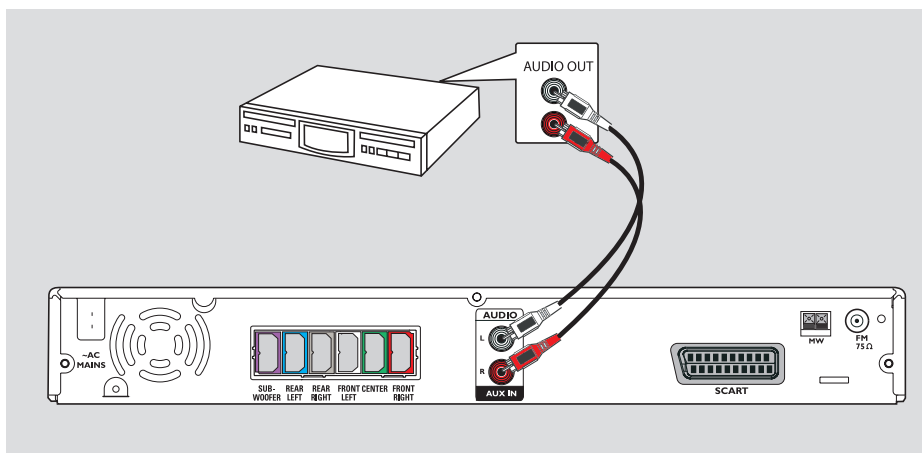

Analogisen AV-laitteen äänilähdön kytkeminen

Voit kuunnella monikanavaista Surround-ääntä kytkemällä analogisen AV-laitteen (esimerkiksi videonaururin, kaapeli- tai satelliittivastaanotti men tai television) äänilähdön tähän kotiteatterijärjestelmään.

- Yhdistä DVD-laitteen **AUX IN** liitännät äänikaapeleilla (punainen/valkoinen – ei toimiteta laitteen mukana) analogisen AV-laitteen **AUDIO OUT** liitännöihin.

Voit kuunnella ääntä valitsemalla haluamasi äänilähteen **AUX/DI**-painikkeella.

Hyödyllinen vinkki:

– Kun haluat nähdä liitetyn videolaitteen (esim. videonaururin) tuottaman kuvan, liitä laitteen **VIDEO OUT**-liitin television **VIDEO IN**-liittimeen ja valitse televisiosta oikea tulokanava.

VINKKI: Lisätietoja muista mahdollisista liitännöistä on muiden laitteiden käyttöoppaissa.

Vaihe 1: Virran kytkeminen DVD-laitteeseen

- 1 Paina **STANDBY ON** painiketta (⏻).
- 2 Voit valita seuraavat tilat painamalla DVD-laitteen etupaneelin **SOURCE**-painiketta toistuvasti:
DISC → FM → MW → TV → AUX
→ DISC

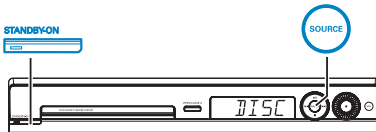

Vaihtoehtoisesti voit

- painaa kauko-ohjaimen **DISC-**, **TUNER-**, **TV-** tai **AUX/DI**-painiketta.

Tallentimen Eco Power valmiustilan poistaminen käytöstä

- Paina **STANDBY ON** painiketta (⏻).
→ Näyttöruutu sammuu.

Vaihe 2: Katselukanavan valitseminen

Ennen aloittamista...

Varmista, että kaikki tarvittavat liitännät on tehty, ennen kuin jatkat.

- 1 Paina **SOURCE** -painiketta, kunnes näyttöpaneelissa näkyy teksti DISC.
- 2 Kytke televisioon virta ja valitse oikea videotulokanava. Televisiiruudussa on oltava sininen DVD-taustakuva.
→ Voit siirtyä televisiokanavalle 1 ja siirtyä sitten kanavaluettelossa alaspäin painamalla kauko-ohjaimen kanavanvaihtopainiketta, kunnes videotulokanava tulee näkyviin.
→ Television kauko-ohjaimen **TV** -painiketta on ehkä painettava useita kertoja.
→ Videotulokanava sijaitsee yleensä ennen numeroituja kanavia tai niiden jälkeen. Kanavan nimi usein esimerkiksi FRONT, A/V IN tai VIDEO. Lisätietoja on television käyttöoppaassa.

Alkuvalmistelut

Vaihe 3: Kieliasetusten määrittäminen

Kielivaihtoehdot riippuvat asuinmaasta ja -alueesta. Kielivaihtoehdot saattavat poiketa käyttöoppaassa esitetystä kuvista.

Näytön kieli (OSD)

Määrittämäsi kieli pysyy tässä DVD-laitteessa näyttökielenä, vaikka DVD-levyn kieltä muutettaisiin.

- 1 Siirry DISC-tilaan ja paina kauko-ohjaimen **SETUP**-painiketta.
→ Esiin tulee { **General Setup Page** } (Yleisasetukset).
- 2 Korosta { **OSD Language** } (Näyttökieli) painikkeilla ▲▼ ja valitse sitten ►.

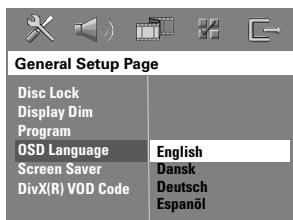

- 3 Valitse haluamasi kieli painikkeilla ▲▼ ja vahvista valinta painamalla **OK**-painiketta.

DVD-toiston ääni, tekstitys ja valikkokieli

Voit valita haluamasi kieliasetukset DVD-toistoa varten. Jos valittu kieli on tallennettuna DVD-levylle, laite toistaa levyn automaattisesti kyseisellä kielellä. Muussa tapauksessa käytetään levyn oletuskieltä.

- 1 Jos toisto on käynnissä, lopeta se painamalla **■**-painiketta kahdesti, ja paina sitten **SETUP**-painiketta.
- 2 Valitse { **Preference Page** } (Asetussivu) -vaihtoehto painamalla ►-painiketta useaan kertaan.
- 3 Korosta haluamasi asetukset alla olevista asetuksista yksi kerrallaan painamalla painikkeita ▲▼. Paina sitten painiketta ►.

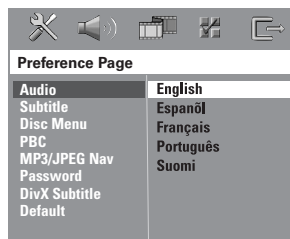

{ **Audio** } (Puhekieli)

Valitse haluamasi äänen kielen DVD-toistoa varten.

{ **Subtitle** } (Tekstitys)

Valitse haluamasi tekstityskielen DVD-toistoa varten.

{ **Disc Menu** } (Levyvalikko)

Valitse haluamasi levyvalikon kielen DVD-toistoa varten.

VINKKI: Voit palata edelliseen valikkokohtaan painamalla ◀-painiketta. Poistu valikosta painamalla **SETUP**-painiketta.

Alkuvalmistelut (jatkuu)

- 4 Valitse haluamasi kieli painikkeilla ▲▼ ja vahvista valinta painamalla **OK**-painiketta.

Jos haluamaasi kieltä ei näy luettelossa, valitse { Others } (Muut). Syötä nelinumeroinen kielikoodi XXXX (Katso lisätietoja viimeiseltä sivulta.) kauko-ohjaimen numeronäppäimillä **(0-9)** ja vahvista valinta painamalla **OK**-painiketta.

- 5 Toista vaiheet 3 ~ 4 muiden asetusten osalta.

Hyödyllisiä vinkkejä:

– Voit valitse äänen ja tekstityksen kielen DVD-toiston aikana painamalla kauko-ohjaimen **AUDIO-** ja **SUBTITLE**-painikkeita. Tämä ei kuitenkaan muuta tekemäsi oletusasetuksia.

– Joissakin DVD-levyissä tekstityksen, äänen tai valikon kielen voi vaihtaa vain DVD-levyvalikossa.

Vaihe 4: Television asetukset

Vastaavan värijärjestelmän valitseminen

DVD-laitteessa, DVD-levyissä ja televisiossa on oltava sama värijärjestelmä, muutoin tässä järjestelmässä ei voi toistaa DVD-levyjä. Määritä television värijärjestelmä, ennen kuin muutat televisiojärjestelmää.

- 1 Paina ensin kauko-ohjaimen **DISC-** ja sitten **SETUP**.
- 2 Valitse { **Video Setup Page** } (Videoasetukset) painamalla toistuvasti painiketta ►.
- 3 Korosta { **TV Type** } (TV:n tyyppi) valitsemalla ▼ ja painamalla sitten painiketta ►.

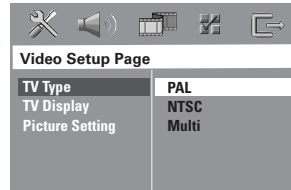

{ PAL }

Valitse tämä asetus, jos laitteeseen liitettyssä televisiossa on PAL-värijärjestelmä. Tämä toiminto muuttaa PAL-levyn videosaatteen NTSC-muotoon.

{ NTSC }

Valitse tämä asetus, jos laitteeseen liitettyssä televisiossa on NTSC-värijärjestelmä. Tämä toiminto muuttaa PAL-levyn videosaatteen NTSC-muotoon.

{ Multi }

Valitse tämä asetus, jos laitteeseen liitetty televisio on yhteensopiva sekä NTSC- että PAL-värijärjestelmän kanssa (multi-system). Kuvälähdön tyyppi määräytyy levyn signaalin mukaan.

VINKKI: Alleiviivatut asetukset ovat tehdasasetuksia. Voit palata edelliseen valikkokohtaan painamalla ◀-painiketta. Poistu valikosta painamalla **SETUP**-painiketta.

Alkuvalmistelut (jatkuu)

- Valitse jokin vaihtoehdoista ja paina sitten **OK**-painiketta.
 - Noudata televisioruudussa näkyviä ohjeita ja vahvista valinta, jos haluat valita asetuksen.
 - Jos televisioruutu on tyhjä tai vääristynyt, odota automaattista palautusta 15 sekuntia.

Televisio kuvaruudun asetukset

Määritä tallentavan DVD-soittimen kuvasuhde siihen liitetyn television mukaan. Valitsemasi muodon on oltava käytettävissä levyllä. Jos muoto ei ole käytettävissä, television näyttöasetukset eivät vaikuta kuvaan toiston aikana.

- Siirry DISC-tilaan ja paina kauko-ohjaimen **SETUP**-painiketta.
- Valitse { **Video Setup Page** } (Videoasetukset) painamalla toistuvasti painiketta ►.
- Korosta { **TV Display** } (TV-ruutu) valitsemalla ▼ ja painamalla sitten painiketta ►.

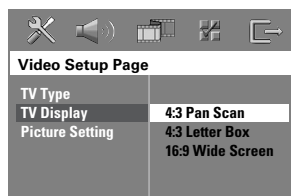

{ **4:3 Pan Scan** }

Valitse tämä asetus, jos käytössä on tavallinen televisio ja jos haluat kuvan, jonka reunoja on työstetty tai muotoiltu.



{ **4:3 Letter Box** }

Valitse tämä asetus, jos käytössä on tavallinen televisio. Tässä tapauksessa televisioruudussa näkyy laajakuva, jonka näytön ylä- ja alareunaan tulee palkki.



{ **16:9 Wide Screen** }

Valitse tämä asetus, jos käytössä on laajakuvatelevisio.



- Valitse jokin vaihtoehdoista ja paina sitten **OK**-painiketta.

VINKKI: Alleiviivatut asetukset ovat tehdasasetuksia Voit palata edelliseen valikkokohtaan painamalla ◀-painiketta. Poistu valikosta painamalla **SETUP**-painiketta.

Vaihe 5: Kaiutinkanavien asetusten määrittäminen

Voit määrittää yksittäisten kaiuttimien viiveajat (vain keski- ja surround-kaiuttimissa) ja äänenvoimakkuuden tasot. Näiden asetusten avulla voit säätää äänenlaadun juuri huoneeseen ja laitteisiin sopivaksi.

Ennen aloittamista

Pysäytä levyn toisto painamalla STOP-painiketta kaksi kertaa tai poista levy levykelkasta. Asetuksia ei voi muuten muuttaa.

- 1 Siirry DISC-tilaan ja paina kauko-ohjaimen **SETUP**-painiketta.
- 2 Valitse { **Audio Setup Page** } painamalla toistuvasti painiketta ►.
- 3 Korosta { **Speakers Volume** } (Kaiutinvoim.) q-painikkeella ja paina sitten u-painiketta.

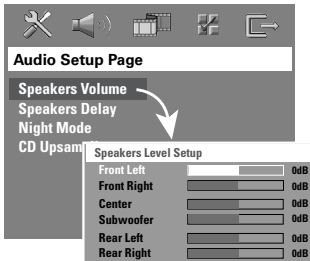

- 4 Säädä kunkin kaiuttimen äänenvoimakkuus (-6dB ~ +6dB) ◀- ja ▶-painikkeilla ja vahvista valintasi painamalla **OK**-painiketta.

- 5 Korosta { **Speakers Delay** } (Kaiutinviive) ◀► painikkeilla ja paina sitten ▶-painiketta.

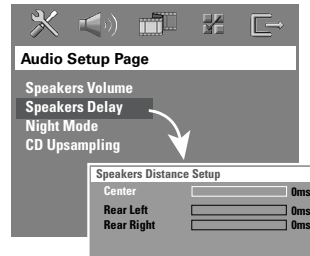

- 6 Mukauta tilääni kuuntelutilaasi sopivaksi valitsemalla keski- ja takakaiutinten viiveaika (0–15 ms) ◀► painikkeilla.
- 7 Vahvista tiedot painamalla **OK**-painiketta.

Hyödyllisiä vinkkejä:

- Kun viiveaikaa lyhennetään tai pidennetään 1 ms, se vastaa 30 cm:n muutosta etäisyydessä.
- Määritä pidempi viiveaika, jos takakaiuttimet ovat lähempänä kuulijaa kuin etukaiuttimet.
- Testisignaali kuuluu automaattisesti, mikä helpottaa kunkin kaiuttimen sopivan ääntason säätämistä.

Levyjen käyttäminen

Toistettavat levyt



Tässä kotiteatterijärjestelmässä voi toistaa seuraavia levymuotoja:

- DVD-levyt (Digital Versatile Disc)
- Video-CD-levyt (VCD)
- Super Video CD-levy (SVCD)
- Viimeistellyt DVD+R[W]-levyt (DVD+Recordable[Rewritable])
- CD-R(W)-levylle tallennetut CD-levyt (Audio Compact Disc).
- CD-R(W)-levylle tallennetut MP3- / Windows Media™ Audio -levyt, kuvatiedostot (Kodak, JPEG).
 - ISO 9660/UDF
 - JPEG-tarkkuus enintään 3072 x 2048
 - Tuetut näytteenottotaajuuudet: 32 kHz, 44,1 kHz, 48 kHz
 - Tuetut bittinopeudet: 32–256 (kbps), vaihtuvat bittinopeudet (keskimäärin 128 kbps)–CD-R[W]-levylle tallennetut MPEG-4-tiedostot:
 - Kehitetty yksinkertainen profiili
 - Pitkälle kehitetty yksinkertainen profiili (640-480)
- CD-R[W]/DVD+R[W]-levylle tallennetut DivX-tiedostot:
 - DivX 3/4/5/6, DivX Ultra
 - QPEL-tuki (Quarter Pixel).

DVD-levyjen aluekoodit

DVD-levyihin ja soittimiin on lisätty aluerajoituksia. Varmista ennen levyä toistamista, että levyssä ja soittimessa on sama alueasetus. Tämän DVD-laitteen aluekoodi on merkitty laitteen takapaneeliin.

TÄRKEÄÄ!

- Jos televisioruudussa näkyy estomerkki (Ø tai X) painiketta painettaessa, kyseinen toiminto ei ole käytettävissä tällä hetkellä tai laitteessa olevan levyä kanssa.
- Älä laita levykelkkaan muita esineitä kuin levyjä, ettei soitin vioitu.

Levyä toistaminen

- 1 Paina toistuvasti **SOURCE**-painiketta, kunnes näytössä näkyy teksti DISC (Levy). (Voit myös painaa kauko-ohjaimen **DISC**-painiketta).
- 2 Kytke televisioon virta ja siirry DVD-laitteen käyttämälle videotulokanavalle. (Televisiokanavan nimi voi olla esimerkiksi EXT, 0 tai AV).
→ Televisioruudussa on oltava sininen DVD-taustakuva.
- 3 Avaa levykelkka painamalla painiketta **OPEN CLOSE** ▲ Aseta levy levykelkkaan ja sulje kelkka painamalla samaa painiketta uudelleen.
→ Varmista, että levyä tekstipuoli on ylöspäin. Aseta kaksipuoliset levyt toistettava puoli ylöspäin.
- Voit avata ja sulkea levykelkan myös pitämällä kauko-ohjaimen painiketta **STOP** ■ painettuna.
- 4 Toisto alkaa automaattisesti.
→ Tietoja muista toistomahdollisuuksista ja ominaisuuksista on seuraavilla sivuilla.

Hyödyllinen vinkki:

- Jos jonkin tietyn levyä toistaminen ei onnistu, vaihda levyä. Tällä DVD-laitteella ei voi toistaa virheellisesti alustettuja levyjä.

VINKKI: Levyä tyyppi ja ominaisuudet tai levyä luonnissa käytetyn tallennus- ja luontiohjelmiston tila voi aiheuttaa sen, ettei joidenkin levyä toisto onnistu tällä tallentimella.

Toiston perusohjaimet

Toiston keskeyttäminen

- Paina toiston aikana kauko-ohjaimen painiketta ►|| (tai painiketta ||).
 - Pysäytystilassa voit näyttää seuraavan kuvaruudun painamalla toistuvasti ||-painiketta (vain videotoston yhteydessä).
 - Voit palata toistoon painamalla uudelleen painiketta ►|| (tai kaukosäätimen painiketta **PLAY** ►).

Toisen raidan tai osan valitseminen

- Kirjoita raidan tai luvun numero painamalla painikkeita ◀◀/ ▶▶ (Seur/Edel) tai käyttämällä numeronäppäimistöä (0-9).
 - Jos raidan uusintatila on käytössä, voit toistaa saman raidan tai osan painamalla painiketta ◀◀ uudelleen.

Hakeminen eteen- ja taaksepäin

- Pidä ◀◀ tai ▶▶-painiketta (Seur/Edel) alhaalla.
 - Voit nopeuttaa tai hidastaa hakunopeutta haun aikana painamalla painikkeita ◀◀/ ▶▶ toistuvasti.
 - Palaa takaisin toistotilaan painamalla uudelleen painiketta ►|| tai painamalla kauko-ohjaimen **PLAY** ►-painiketta.

Toiston pysäyttäminen

- Paina ■-painiketta.

Hyödyllinen vinkki:

– Tämä virransäästöominaisuus asettaa laitteen automaattisesti Eco Power valmiustilaan, jos mitään painiketta ei paineta 30 minuutin kuluessa toiston loppumisesta.

Satunnaistoisto- ja toistotoimintojen valitseminen

- Voit valita uusintatoistotilan painamalla kauko-ohjaimen **REPEAT**-painiketta toistuvasti levyä toistettaessa.

DVD

- RPT ONE (osan toisto)
- RPT TT (nimikkeen toisto)
- SHUFFLE (satunnaistoisto)
- RPT SHF (satunnaistoiston toisto)
- RPT OFF (poistu toistotilasta)

VCD/SVCD/CD

- RPT ONE (osan toisto)
- RPT ALL (koko levyn toisto)
- SHUFFLE (satunnaistoisto)
- RPT SHF (satunnaistoiston toisto)
- RPT OFF (poistu toistotilasta)

MP3/DivX/Windows Media™ Audio

- RPT ONE (osan toisto)
- RPT ALL (koko levyn toisto)
- SHUFFLE (satunnaistoisto)
- RPT OFF (poistu toistotilasta)

Hyödyllinen vinkki:

– Uusintatoisto ei ole käytettävissä VCD-levyissä, kun PBC-tila on käytössä.

Levyjen käyttäminen (jatkuu)

Levyraitojen ohjelmoiminen

(ei kuva- tai MP3-levyille)

Voit toistaa levyn sisällön haluamassasi järjestyksessä ohjelmoimalla toistettavat raidat.

- 1 Paina kauko-ohjaimen **PROGRAM**-painiketta.
→ Ohjelmointivalikko avautuu.

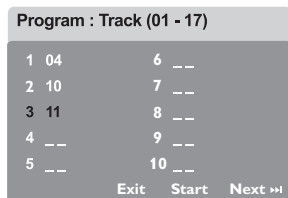

- 2 Valitse haluamasi raidan tai osan numero
Numeropainikkeet (0-9).
- 3 Voit siirtyä edelliseen tai seuraavaan kohtaan painikkeilla ▲ ▼ ◀ ▶.
- Jos ohjelmoituja raitoja on yli kymmenen, valitse televisioruudussa { **Next** } (Seuraava) ja siirry seuraavalle ohjelmointisivulle painamalla **OK** tai kauko-ohjaimen painiketta ▶▶.
- Voit poistaa raidan tai osan ohjelmointivalikosta valitsemalla ensin raidan tai osan ja painamalla sitten **OK**-painiketta.
- 4 Kun olet valmis, valitse näytössä { **Start** } (Aloitus) ja aloita toisto painamalla **OK**-painiketta.
→ Toisto alkaa ohjelmoituun jaksoon valituilla raidoilla.
- 5 Voit poistua ohjelmointivalikosta valitsemalla valikosta { **Exit** } (Poistu) ja painamalla **OK**-painiketta.

Muut videolevyjen (DVD/VCD/SVCD) toistotoiminnot

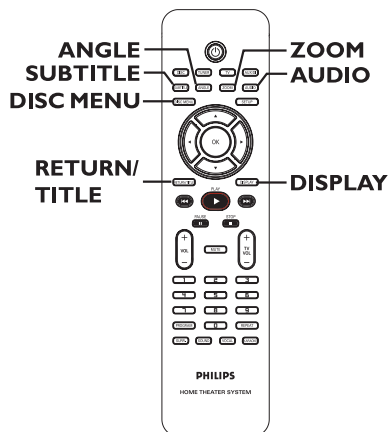

Levyvalikon käyttäminen

Levy muodosta riippuen televisioruutuun saattaa tulla valikko, kun levy asetetaan laitteeseen.

Toisto-ominaisuuksien tai toistettavan kohteen valitseminen

- Aloita toisto painamalla painikkeita ◀▶▲▼ tai kauko-ohjaimen **Numeropainikkeet (0-9)** ja valitsemalla sitten **OK**.

Valikon käyttäminen tai sen poistaminen

- Paina kauko-ohjaimen **DISC MENU**-painiketta.

VINKKI: Tässä kuvatut ominaisuudet eivät ehkä ole käytettävissä tietyissä levyissä. Tutustu aina levyn mukana toimitettuihin ohjeisiin.

Levyjen käyttäminen (jatkuu)

Toistotietojen tarkasteleminen

DVD-laitteen näyttövalikko sisältää levyn toistotiedot (esimerkiksi nimikkeen tai osan numeron, kuluneen ajan, äänen ja tekstityksen kielen). Voit tehdä monia toimenpiteitä keskeyttämättä levyn toistoa.

- 1 Paina **DISPLAY**-painiketta toiston aikana.
→ Telesioruutuun tulee luettelo käytettävissä olevista levyn tiedoista.



- 2 Voit tarkastella tietoja painamalla painikkeita ▲▼ ja muuttaa niitä painamalla **OK**-painiketta.
- 3 Syötä haluamasi arvot **numeronäppäimillä (0-9)** tai tee valinta painamalla painiketta ▲▼. Vahvista valinta painamalla **OK**-painiketta.
→ Toistokohta siirtyy valittuun aikaan tai nimikkeeseen, osaan tai raitaan.

Toistaminen edellisestä keskeytykskohdasta

DVD-laitteen pitäisi nyt jatkaa automaattisesti levyn toistamista viimeisestä pysäytyskohdasta (toistaa vain 10 viimeistä levyä, jotka on tallennettu ilman valikkoa).

- 1 Lataa jokin viimeksi toistetuista 10 levyistä.
- 2 Kun näyttöruudussa näkyy teksti **LOADING** (Lataa), voit jatkaa toistoa viimeisestä pysäytyskohdasta painamalla painiketta **PLAY ▶** (tai näyttöpaneelissa painiketta **▶II**).

Jatkamistilan peruuttaminen

- Paina **■**-painiketta kaksi kertaa.

Suurentaminen

Tämän toiminnon avulla voit suurentaa ja panoroida television kuvaruudussa näkyvää kuvaa.

- 1 Voit valita zoomausasetuksen levyä toistettaessa painamalla kauko-ohjaimen **ZOOM**-painiketta toistuvasti.
→ Voit panoroida zoomattua kuvaa painikkeilla ◀▶▲▼.
→ Toisto jatkuu.
- 2 Voit palauttaa kuvan alkuperäiseen kokoonsa painamalla **ZOOM**-painiketta toistuvasti.

Tekstityskielen vaihtaminen (vain DVD-levyissä)

Tämä toiminto on käytettävissä vain monikielisen äänen sisältävissä DVD-levyissä. Voit vaihtaa haluamasi kielen DVD-levyä toistettaessa.

- Voit valita jonkin muun tekstityskielen painamalla **SUBTITLE**-painiketta toistuvasti.

VINKKI: Tässä kuvatut ominaisuudet eivät ehkä ole käytettävissä tietyissä levyissä. Tutustu aina levyn mukana toimitettuihin ohjeisiin.

Levyjen käyttäminen (jatkuu)

Ääniraidan kielen muuttaminen

Tämä toiminto on käytettävissä vain monikielisen äänen sisältävissä DVD-levyissä. Voit vaihtaa haluamasi kielen DVD-levyä toistettaessa.

- Voit valita jonkin käytettävissä olevista kielistä painamalla **AUDIO**-painiketta toistuvasti.

VCD-levyjen äänilähtökanavan valitseminen

- Valitse jokin levyssä käytettävissä olevista äänikanavista (STEREO, MONO LEFT, MONO RIGHT tai MIX MONO) painamalla **AUDIO**-painiketta toistuvasti.

Kamerakulmien muuttaminen

Tämä toiminto on käytettävissä vain useista kamerakulmista kuvattuja kohtauksia sisältävissä DVD-levyissä. Tämän toiminnon avulla voit katsella kuvaa eri kulmista.

- Valitse haluamasi kamerakulma painamalla **ANGLE**-painiketta toistuvasti.

Toiston ohjaus (vain VCD-levyissä)

PBC-toistonohjaustoiminnon avulla voit toistaa video-CD-levyjä vuorovaikutteisesti seuraamalla näytön valikkoa. Tätä toimintoa voi käyttää myös Etusija-asetukset-valikosta.

VCD-levyt, joissa on PBC-toistonohjaustoiminto (vain versiossa 2.0)

- Kun toisto on keskeytetty, voit siirtyä PBC-tilaan tai pois PBC-tilasta painamalla **RETURN/TITLE**-painiketta.
- Voit siirtyä levyn nimike- tai päävalikkoon painamalla **RETURN/TITLE**-painiketta toiston aikana.

Esikatselutoiminto (vain VCD/SVCD-levyissä)

Tämä toiminnon avulla voit katsella tai kuunnella VCD- tai SVCD-levyn alkua.

- 1 Paina **DISC MENU**-painiketta.

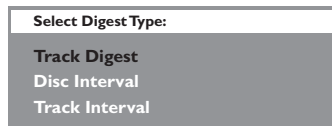

- 2 Valitse jokin vaihtoehdoista painikkeilla ▲▼ ja paina sitten **OK**-painiketta.

{ **Track Digest** } (Levyn jaksotus) näyttää samalla näytöllä kuusi raitaa kerrallaan. Tämän toiminnon avulla näet levyn kaikki raidat yhdellä silmäyksellä.

{ **Disc Interval** } (Kappaleiden tiivistelmä) näyttää levyn koko sisällön pikkukuvina. Jakaa levyn kuuteen osaan samanpituisin välein ja näyttää ne samalla näytöllä.

{ **Track Interval** } (Kappale jaksoteltuna) näyttää yhden raidan sisällön kuutena pikkukuvana. Jakaa raidan kuuteen osaan samanpituisin välein ja näyttää ne samalla näytöllä. Tämä ominaisuus on käytettävissä vain toistotilassa.

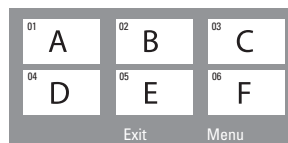

- Siirry edelliselle tai seuraavalle sivulle painamalla painikkeita ◀◀ / ▶▶.
- Voit palata päävalikkoon valitsemalla näytössä { **Menu** } (Valikko) ja painamalla sitten **OK**-painiketta.
- Aloita toisto painamalla haluamasi pikkukuvan kohdalla **OK**-painiketta.
- 3 Voit poistua esikatseluvälisestä valitsemalla näytöllä { **Exit** } (Poistu) ja painamalla sitten **OK**-painiketta.

VINKKI: Tässä kuvatut ominaisuudet eivät ehkä ole käytettävissä tietyissä levyissä. Tutustu aina levyn mukana toimitettuihin ohjeisiin.

Levyjen käyttäminen (jatkuu)

MP3- / JPEG- ja Windows Media™ Audio -levyn toisto

Tällä DVD-järjestelmällä voidaan toistaa CD-R/RW-levyille tallennettuja MP3-, JPEG-, Windows Media™ Audio-tiedostoja tai kaupallisia CD-levyjä.

Ennen aloittamista...

Kytke televisioon virta ja siirry videotulokanavalle. (Katso kohta Oikean katselukanavan valitseminen.)

- 1 Aseta levy laitteeseen.
→ Tietojen lukeminen saattaa kestää yli 30 sekuntia hakemisto- tai tiedostoasetusten monimutkaisuuden vuoksi.
→ Levyvalikko tulee näkyviin televisioruutuun.

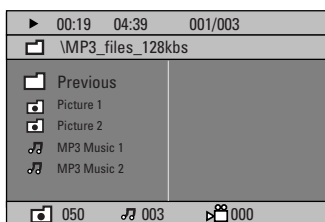

- 2 Jos tiedostovalikossa on useita kansioita, valitse haluamasi kansio ▲▼-painikkeilla ja avaa kansio painamalla OK-painiketta.
- 3 Valitse nimike painikkeilla ▲▼ ja aloita toisto painamalla OK-painiketta.
→ Toisto alkaa valitun raidan tai tiedoston kohdalta ja toistoa jatketaan kansion loppuun asti.

Toiston aikana voit tehdä seuraavia toimia:

- Voit vaihtaa kansion raitaa tai tiedostoa painamalla painikkeita ◀◀ / ▶▶.
- Paina painiketta ◀◀ / ▶▶, kun haluat pikakelata musiikkikappaleita eteen- tai taaksepäin.
- Kun haluat vaihtaa levyn kansiota, palaa ensin päävalikkoon painamalla painiketta ▲. Valitse sitten kansio päävalikosta painamalla painiketta ▲▼ ja vahvista valinta painamalla OK-painiketta.
- Tuo erilaiset toistotilat näkyviin painamalla REPEAT-painiketta toistuvasti.
- 4 Voit lopettaa toiston painamalla painiketta ■.

Hyödyllinen vinkki:

– Kun laitteeseen asetetaan MP3/JPEG-levy, voit ohittaa kansiovalikon asettamalla Etusija-asetukset sivulla MP3/JPEG NAV asetukseksi { Without Menu } (Ei valikkoa).

Levyjen käyttäminen (jatkuu)

JPEG-kuvatiedoston toistaminen (diaesitys)

Ennen aloittamista...

Kytke televisioon virta ja siirry videotulokanavalle. Katso kohta Oikean katselukanavan valitseminen.

- Aseta kuvalevy laitteeseen (Kodak Picture CD, JPEG).
 - Jos kyseessä on Kodak-levy, diaesitys alkaa automaattisesti.
 - Jos kyseessä on JPEG-levy, televisioruutuun ilmestyy kuvavalikko. Aloita diaesitys painamalla **PLAY ▶** (tai **▶▶**).

Esikatselutoiminto

- 1 Paina **■**-painiketta toiston aikana.
 - Televisioruudussa näkyy 12 pikkukuvaa.



- 2 Voit näyttää edellisellä tai seuraavalla sivulla olevat kuvat painamalla painikkeita **◀◀ / ▶▶**.
- 3 Korosta haluamasi kuva painikkeilla **◀▶▲▼** ja aloita toisto valitsemalla **OK**.
- 4 Voit palata kuvalevyn valikkoon painamalla **DISC MENU**-painiketta.

Kuvan zoomaaminen

- 1 Voit valita zoomausasetuksen levyä toistettaessa painamalla **ZOOM**-painiketta toistuvasti.
- 2 Voit panoroida zoomattua kuvaa painikkeilla **◀▶▲▼**.

Hyödyllinen vinkki:

- Ominaisuus ei ole käytössä DivX-levyn yhteydessä.

Kuvan kiertäminen ja kääntäminen

- Voit kiertää ja kääntää televisioruudun kuvaa toiston aikana painikkeilla **◀▶▲▼**.

- ▲ : kuvan kääntäminen pystysuunnassa
- ▼ : kuvan kääntäminen vaakasuunnassa
- ◀ : kuvan kiertäminen vastapäivään
- ▶ : kuvan kiertäminen myötäpäivään

Tuettu tiedostomuoto:

- Tiedostotunnisteen on oltava *.JPG eikä *.JPEG.
- Laitteella voi toistaa ainoastaan DCF-standardin mukaisia stillkuvia tai esimerkiksi TIFF-muotoisia JPEG-kuvia. Laitteella ei voi toistaa liikkuvia kuvia, kuten Motion JPEG -kuvia, lomitettuja JPEG-kuvia, muita kuin JPEG-muotoisia kuvia tai kuvia, joihin on liitetty ääntä.
- Jos levyllä on paljon kappaleita tai kuvia, koko DVD-levyn sisällön näyttäminen saattaa kestää kauan.

VINKKI: Levyntyyppi ja ominaisuudet tai levyn luonnissa käytetyt tallennus- ja luontiohjelmiston tila voi aiheuttaa sen, ettei joidenkin levyjen toisto onnistu tällä tallentimella.

MP3-musiikin ja JPEG-kuvien toistaminen samanaikaisesti

Voit luoda musiikkikuvasesityksen, jos levyllä on sekä MP3-musiikkia että JPEG-kuvatiedostoja.

- 1 Aseta musiikkia ja kuvia sisältävä MP3-levy laitteeseen.
- 2 Valitse valikosta haluamasi MP3-raita ja aloita toisto painamalla painiketta **PLAY ▶** (tai **▶II**).
- 3 MP3-musiikin toiston aikana voit valita levyn valikosta kuvakansion painikkeilla **◀▶▲▼**. Paina sitten **PLAY ▶**-painiketta (tai **▶II**-painiketta).
→ Kansion kuvatiedostot näytetään järjestyksessä.
- 4 Voit lopettaa samanaikaisen toiston painamalla ensin **DISC MENU**-painiketta ja sitten **■**-painiketta.

Hyödyllisiä vinkkejä:

- On normaalia, että MP3-levyä kuunneltaessa kuuluu toisinaan häiriöitä.
- On normaalia, että Internetistä ladatuissa MP3-levyissä esiintyy ajoittain pikselöintiä heikon digitaalisen laadun vuoksi.
- Moni-istuntolevyistä voi toistaa vain ensimmäisen istunnon.

DivX-levyn toistaminen

Tämä DVD-laite tukee tietokoneelta CD-R/RW- ja DVD±R/±RW-levylle kopioitujen DivX-elokuvien toistamista (Katso General Setup Page (Yleisasetukset) - { DivX(R) VOD code }).

- 1 Aseta DivX-levy laitteeseen.
- 2 Jos DivX-elokuvassa on ulkoinen tekstitys, tekstitysvaiikko avautuu TV-ruutuun.
 - Tässä tapauksessa voi tekstityksen ottaa käyttöön tai poistaa käytöstä painamalla kauko-ohjaimen **SUBTITLE**-painiketta.
- 3 Aloita toisto painamalla **PLAY ▶**-painiketta (tai u-painiketta).

Toiston aikana voit tehdä seuraavia toimia:

- Jos DivX-levyllä on monikielistä tekstitystä, voit vaihtaa tekstityskielen painamalla kauko-ohjaimen **SUBTITLE**-painiketta toiston aikana.
- Voit tehdä pikahaun eteen- tai taaksepäin painamalla kauko-ohjaimen **◀**- ja **▶**-painikkeita.
- Paina **DISPLAY**-painiketta toistuvasti, kunnes aikahakuvalikko tulee esiin. Anna haluamasi toiston aloitusaika painikkeilla ja vahvista valintasi painamalla **OK**-painiketta.
→ Toisto alkaa antamasi aikana.

Hyödyllisiä vinkkejä:

- .srt-, .smi-, .sub, .ssa- tai .ass-päätteisiä tekstitystiedostoja tuetaan, mutta ne eivät näy tiedostovalikossa.
- Tekstitystiedoston nimen on oltava sama kuin elokuvatiedoston nimi.
- Kerrallaan näytettävän tekstityksen enimmäispituus on 45 merkkiä.

VINKKI: Levyyn tyyppi ja ominaisuudet tai levyn luonnissa käytetyn tallennus- ja luontiohjelmiston tila voi aiheuttaa sen, ettei joidenkin levyjen toisto onnistu tällä tallentimella.

DVD-järjestelmävalikon asetukset

DVD-asetusvalikon käyttäminen

Tämän DVD-laitteen asetukset tehdään television kautta, jolloin voit mukauttaa DVD-laitetta tarpeidesi mukaan.

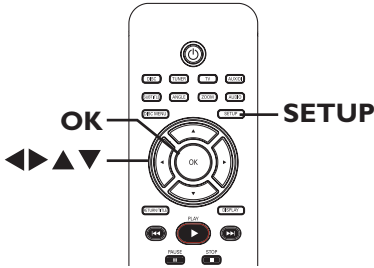

1 Paina DISC-tilassa **SETUP**-painiketta.
→ Järjestelmän asetusvalikko tulee näkyviin.

2 Valitse jokin asetusvalikon sivu painikkeilla
◀▶ ja valitse sitten **OK**.



• Jos et voi käyttää { Preference Page } (Asetussivu) -sivua, poistu valikosta valitsemalla **SETUP**. Paina **STOP** (Seis) ■ -painiketta kaksi kertaa ja paina sitten **SETUP**-painiketta uudelleen.

3 Valitse asetus painikkeilla ▲▼ ja siirry käsittelemään asetusta painikkeella ▶.

4 Valitse muutettava asetus, vahvista valinta **OK**-painikkeella ja siirry takaisin edelliseen kohtaan.
→ Ohjeet ja asetusten selitykset ovat seuraavilla sivuilla.
→ Jos valikkoasetus näkyy harmaana, asetus ei ole käytettävissä tai sitä ei voi muuttaa nykyisessä vaiheessa.

5 Poistu valikosta valitsemalla **SETUP**.

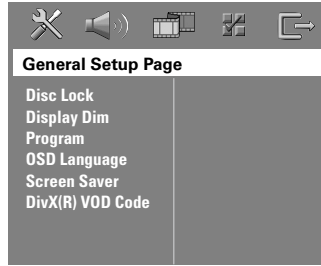

katso sivu
147

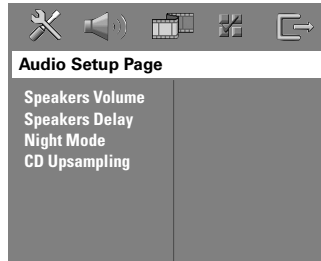

katso sivu
148



katso sivu
149

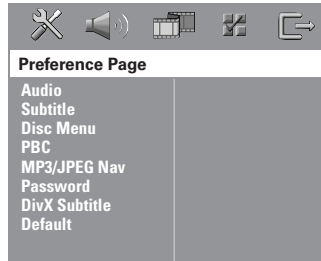

katso sivu
150–151

DVD-järjestelmävalikon asetukset (jatkuu)

Yleisasetukset (alleiviivatut asetukset ovat tehdasasetuksia)

Disc Lock (Levylukitus)

Levyjen valmistajat eivät ole välttämättä luokitelleet kaikkia levyjä. Voit estää tietyn levyn toistamisen lukitsemalla levyn. Voit lukita enintään 40 levyä.

{ **Lock** } (Lukitus) – Valitse tämä, jos haluat estää levyn toiston. Lukittujen levyjen käyttäminen edellyttää kuusinumeroisen salasanan antamista. Oletussalana on 136900. (ks. Etusija-asetukset - { Password } (Salana)).

{ **Unlock** } (Ava lukitus) – Kaikkia levyjä voi toistaa.

Display Dim (Näyttöhim.)

DVD-laitteen näyttöpaneelin kirkkauden valinta.

{ **100%** } – Suurin mahdollinen kirkkaus.

{ **70%** } – Normaali kirkkaus.

{ **40%** } – Pienin mahdollinen kirkkaus.

Program (Ohjelma)

Siirtyy raitojen ohjelmointivalikkoon. Katso lisätietoja kohdasta Levyraitojen ohjelmoiminen.

OSD language (Näyttökieli)

Valitsee DVD-laitteen näyttöön haluamasi kielen.

Screen Saver (Näytönsäästäjä)

Näytönsäästäjä (screen saver) suojaa televisiota voittumiselta.

{ **On** } – Valitse tämä vaihtoehto, jos haluat kytkeä televisioruudun pois päältä, kun toisto lopetetaan tai keskeytetään yli 15 minuutiksi.

{ **Off** } (Ei) – Valitse tämä vaihtoehto, jos haluat poistaa näytönsäästäjän käytöstä.

DIVX(R) VOD code (DivX(R) VOD -koodi)

Philips ilmoittaa sinulle DivX® VOD (Video On Demand) -rekisteröintikoodin, jolla voit vuokrata ja ostaa videoita DivX® VOD -palveluista. Voit tarkistaa rekisteröintikoodin painamalla ensin painiketta ► ja poistua sitten valitsemalla **OK**.

Rekisteröintikoodin avulla voit ostaa ja vuokrata videoita DivX® VOD -palvelusta osoitteessa www.divx.com/vod. Noudata ohjeita ja kopioi video tietokoneeltasi CD-R-RW-levylle, jotta voit toistaa sen tällä tallentavalla DVD-soittimella.

Huomautus: Kaikki DivX® VOD -palvelusta ladatut videot voidaan toistaa vain tällä DVD-järjestelmällä. Lisätietoja on sivustossa www.divx.com/vod.

DVD-järjestelmävalikon asetukset (jatkuu)

Ääniasetukset (alleiviivatut asetukset ovat tehdasasetuksia)

Speakers Volume

(Kaiuttimien
äänenvoimakkuus)

Siirry kaiuttimien äänenvoimakkuuden asetusvalikkoon. Säädä kaikkien liitettyjen kaiuttimien äänenvoimakkuus painikkeilla ◀ ▶ haluamallesi tasolle välillä -6dB - +6dB.

Speakers Delay

(Kaiutinviiwe)

Siirry kaiuttimien etäisyyden asetusvalikkoon. Säädä keski- ja takakaiuttimien viiveaika painikkeilla ◀ ▶ haluamallesi tasolle niiden sijainnin ja kuunteluetäisyyden mukaan.

Huomautus: kun viiveaikaa lyhennetään tai pidennetään 1 ms, se vastaa 30 cm:n muutosta etäisyydessä. Määritä pidempi viiveaika, jos takakaiuttimet ovat lähempänä kuulijaa kuin etukaiuttimet.

Night Mode

(Yötoiminto)

Tässä tilassa äänentoisto optimoidaan hiljaiselle äänenvoimakkuudelle. Kovia ääniä hiljennetään ja hiljaisia ääniä voimistetaan kuuluvalla tasolle. Tämä ominaisuus on käytettävissä vain toistettaessa DVD-videolevyjä Dolby Digital -tilassa.

{ **On** }

– Ottaa yökuuntelutilan käyttöön.

{ **Off** } (Ei)

– Poistaa yökuuntelutilan käytöstä. Valitse tämä, jos haluat nauttia tiläänentoiston koko dynamiikasta.

CD Upsampling

(CD:n ylinäytteistys)

Tämän toiminnon avulla voit muuntaa CD-äänilevyn näytetaajuutta ja parantaa äänenlaatua käyttämällä hienostunutta digitaalista signaalinkäsittelyä. Jos olet aktivoinut ylinäytteistyksen, järjestelmä siirtyy automaattisesti stereotilaan.

{ **Off** } (Ei)

– Poistaa ylinäytteistyksen käytöstä.

{ **88.2 kHz (X2)** }

– Valitse tämä, jos haluat muuntaa CD-levyn näytetaajuuden kaksinkertaiseksi.

Huomautus: Painamalla kauko-ohjaimen **SURR.** -painiketta voit valita monikanavatilaa, jossa CD:n ylinäytteistys ei ole käytettävissä.

DVD-järjestelmävalikon asetukset (jatkuu)

Videoasetukset (alleiviivatut asetukset ovat tehdasasetuksia)

TV Type

(TV:n tyyppi)



Valitsee televisiota vastaavan värijärjestelmän valitsemiseen tarvittavat asetukset. Valitsemalla tämän voit toistaa tällä DVD-laitteella erityyppisiä levyjä (PAL- tai NTSC).

- { **PAL** } – PAL-televisioille.
- { **NTSC** } – NTSC-televisioille.
- { **Multi** } – Sekä PAL- että NTSC-yhteensopiville televisioille.

TV Display

(Kuvasuhte)

Voit muuttaa kuvasuhteen television kuvasuhteen mukaiseksi.

- { **4:3 Letter Box** } – Tämä asetus ottaa käyttöön laajakuvan, jolloin kuvan ylä- ja alaosissa on mustat reunat. 
- { **4:3 Pan Scan** } – Tämä asetus ottaa käyttöön normaalikorkuisen kuvan, jonka reunoja on typistetty. 
- { **16:9 Wide Screen** } (16:9 laajakuva) – Tämä asetus ottaa käyttöön laajakuvatelevisioille soveltuvan kuvan (kuvasuhte 16:9). 

Picture Setting

(Väriasetukset)

Tässä DVD-järjestelmässä on kolme esimääritettyä väriasetusjoukkoa ja yksi tallennuspaikka omille asetuksille.

- { **Standard** } (Vakioas) – Valitse tämä vaihtoehto, kun haluat käyttää alkuperäistä väriasetusta.
- { **Bright** } (Voimakas) – Valitse tämä vaihtoehto, kun haluat käyttää kirkasta väriasetusta.
- { **Soft** } (Pehmeä) – Valitse tämä vaihtoehto, kun haluat käyttää pehmeää väriasetusta.
- { **Personal** } (Oma) – Mukautetut kuvan väriasetukset. Voit säätää tarpeisiisi sopivat asetukset painamalla ◀▶ painikkeita ja vahvistamalla valintasi painamalla **OK**-painiketta. Keskiarvoasetus on { 0 }.

Personal Picture Setup	
Brightness	0
Contrast	0
Tint	0
Color	0

{ **Brightness** } (Kirkkaus)

Suurena tätä arvoa, jos haluat kirkastaa kuvan väriä ja päinvastoin.

{ **Contrast** } (Kontrasti)

Pienennä tätä arvoa, jos haluat terävöittää kuvan väriä ja päinvastoin.

{ **Tint** } (Värisävy)

Tämän arvon muuttaminen vaikuttaa kuvan väritasoon.

{ **Color** } (Väri)

Suurena tätä arvoa, jos haluat tehostaa kuvan väriä ja päinvastoin.

DVD-järjestelmävalikon asetukset (jatkuu)

Etusija-asetukset (alleiviivatut asetukset ovat tehdasasetuksia)

Audio (Äänikieli)

Haluamasi äänen kieli DVD-toistoa varten.

Subtitle (Tekstitys)

Haluamasi tekstityskieli DVD-toistoa varten.

Disc Menu (Levyvalikko)

Haluamasi levyvalikkokieli DVD-toistoa varten.

Huomautus: jos valittu äänen, tekstityksen tai levyvalikon kieliasetus ei ole käytettävissä DVD-levyllä, käyttöön otetaan levyn oletusasetus.

PBC (PBC-asetus)

Toiston ohjaustoimintoa voi käyttää vain VCD- tai SVCD-levyissä. PBC-toistonohjaustoiminnon avulla voit toistaa video-CD-levyjä (2.0) vuorovaikuttaisesti, kun seuraat näytön valikkoa.

{ **On** }

– Hakemistovalikko (jos käytettävissä) tulee näkyviin televisioruudulle, kun asetat VCD- tai SVCD-levyn laitteeseen.

{ **Off** } (Ei)

– VCD- tai SVCD-levy ohittaa hakemistovalikon ja toistaa suoraan alusta.

MP3/JPEG Nav

MP3/JPEG-navigointitoiminnon voi ottaa käyttöön vain, jos levyssä on valikko. Sen avulla voit valita erilaisia näyttövalikkoja, jotka helpottavat levyn sisällön selaamista.

{ **Without Menu** } (Ei valikkoa) – Valitse tämä vaihtoehto, jos haluat tuoda kaikki MP3- ja kuvalevyllä olevat tiedostot näkyviin.

{ **With Menu** } (On valikko) – Valitse tämä vaihtoehto, jos haluat tuoda vain MP3- ja kuvalevyn kansiovalikon näkyviin.

Huomautus: tämä DVD-järjestelmä pystyy näyttämään vain 650 tiedostoa/kansiota hakemistossa.

Password (Salasana)

Change Password

Old Password

New Password

Confirm PWD

OK

Salasanaa käytetään levyn lukituksen (Disc Lock) yhteydessä. Lapsi- ja levylukitukseen käytetään samaa salasanaa. Määritä kuusinumeroinen salasana, jos haluat toistaa lukittua levyä tai jos laite pyytää sinua määrittämään salasanan. Oletussalasana on 136900. Salasanan muuttaminen.

- 1) Siirry salasanan muuttamisvalikkoon valitsemalla **OK**.
- 2) Kirjoita nykyinen kuusinumeroinen salasana { Old Password } (Vanha salasana) -kenttään kauko-ohjaimen **numeropainikkeilla 0-9**.
Huomautus: Kun syötät salasanan ensimmäisen kerran tai jos olet unohtanut oman salasanasasi, käytä salasanaa 136900.
- 3) Kirjoita uusi kuusinumeroinen salasana { New Password } (Uusi salasana) -kenttään.
- 4) Kirjoita uusi salasana uudelleen { Confirm PWD } (Vahvista salasana) -kenttään.
- 5) Vahvista asetukset ja poistu valikosta painamalla **OK** -painiketta.

DVD-järjestelmävalikon asetukset (jatkuu)

Etusija-asetukset (alleiviivatut asetukset ovat tehdasasetuksia)

DIVX Subtitle (DivX-tekstitys)

Voit määrittää kirjasintyyppin, joka tukee tallennettua DivX-tekstitystä.

- { **Standard** } (Vakio) – Valitsemalla tämän saat näkyviin DVD-järjestelmän länsimaiset kirjasimet.
- { **Others** } (Muut) – Valitse tämä vaihtoehto, kun haluat näyttää muut tekstityskirjasimet.

Default (Oletus)

Tämän toiminnon avulla voit palauttaa kaikki järjestelmävalikon asetukset ja omat asetukset tehdasasetuksiksi, paitsi levyn lukituksen (Disc Lock) salasanan. Vahvista oletusasetusten palauttaminen painamalla **OK**-painiketta.

Virittimen käyttö

TÄRKEÄÄ!

Varmista, että FM- ja MW-antennit on liitetty.

Radiokanavien virittäminen

- 1 Paina toistuvasti **SOURCE**-painiketta, kunnes näytössä näkyy teksti FM. (Voit myös painaa kauko-ohjaimen **TUNER**-painiketta).
- 2 Paina lyhyesti kauko-ohjaimen painikkeita ▲ / ▼.
→ Näytössä näkyy teksti "SEARCH (Etsi) > tai <", kunnes radioasemalle löytyy tarpeeksi vahva signaali.
- 3 Toista vaihetta 2, kunnes löydät haluamasi radioaseman.
- 4 Voit hienosäätää heikosti kuuluvaa kanavaa painamalla painikkeita ◀ / ▶ lyhyesti ja toistuvasti, kunnes kanava kuuluu tarpeeksi hyvin.
- Jos FM-asema kuuluu huonosti, voit vaihtaa stereosta monotilaan painamalla **AUDIO**-painiketta.

Hyödyllinen vinkki:

– Jos FM-radioasema lähettää RDS (Radio Data System) -dataa, aseman RDS-nimi on näkyvässä, ja se tallennetaan laitteeseen.

Pikavalinta-asettien asettaminen

Laitteen muistiin voi tallentaa enintään 40 FM- ja 20 MW -pikavalinta-asetmaa. Radioasemat voi ohjelmoida kolmella eri tavalla:

- automaattinen asennus (vain ensimmäisen asennuksen yhteydessä)
- automaattinen ohjelmointitoiminto
- manuaalinen ohjelmointi

Hyödyllisiä vinkkejä:

- Laite sulkee ohjelmointitilan, jos mitään painiketta ei paineta 20 sekuntiin.
- Jos virittimen asennuksen yhteydessä ei löydy stereosignaalia tai radioasemia löytyy alle viisi (5), näyttöön tulee teksti PLEASE CHECK ANTENNA (Tarkista antenni).

Automaattinen asennus

Tämä toiminto on käytettävissä vain ensimmäisen asennuksen yhteydessä. Saat ilmoituksen radiokanavien asennuksesta, kun siirryt viritintilaan. Kaikki käytettävissä olevat radiokanavat tallennetaan automaattisesti yhdellä painikkeen painalluksella.

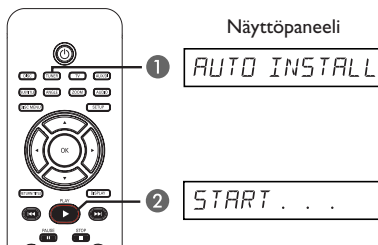

- 1 Paina **TUNER**-painiketta.
→ Näyttöön tulee AUTO INSTALL PRESS PLAY (Automaattinen asennus, paina PLAY-painiketta).
- 2 Paina painiketta **PLAY** ▶, kunnes näytössä näkyy teksti "START" (Aloita).
→ Järjestelmä alkaa etsiä signaalia ensin FM-taajuudelta ja sitten MW-taajuudelta.
→ Laite tallentaa automaattisesti kaikki radioasemat, joiden signaali on riittävän voimakas kuuntelemista varten.
→ Kun tallennus on valmis, viimeiseksi viritetyn radioaseman toisto alkaa.

Virittimen käyttö (jatkuu)

Automaattinen ohjelmointitoiminto

Käytä automaattista ohjelmointia, kun haluat tallentaa esiviritettyjä radioasemia tai ohjelmoida uusia.

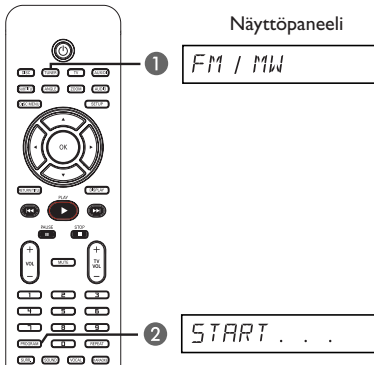

- 1 Valitse FM- tai MW-taajuus painamalla **TUNER**-painiketta.
- 2 Paina **PROGRAM**-painiketta, kunnes näytössä näkyy teksti START ... (Aloita).
→ Kaikki aiemmin tallennetut radioasemat korvataan.

Manuaalinen ohjelmointi

Ohjelmoi asemat manuaalisesti, kun haluat tallentaa suosikkiradioasemiasi.

- 1 Viritä radio haluamallesi asemalle (katso kohta Radioasemien virittäminen).
- 2 Paina **PROGRAM**-painiketta.
- 3 Paina painiketta **◀◀ / ▶▶**, kun haluat valita pikavalinnan numeron, jolle haluat tallentaa nykyisen radioaseman.
- 4 Tallenna painamalla uudelleen **PROGRAM**-painiketta.

Pikavalinta-aseman valitseminen

- 1 Valitse FM- tai MW-taajuus painamalla **TUNER**-painiketta.
- 2 Valitse pikavalinta-asema painikkeilla **◀◀ / ▶▶** (tai kauko-ohjaimen numeropainikkeilla).
→ Näyttöpaneeliin tulee altoalue, pikavalintanumero ja radiotaajuus.

Esivalintanumeron aseman poistaminen

- 1 Paina viritintilassa kauko-ohjaimen painikkeita **◀◀ / ▶▶**, kun haluat valita radiosta jonkin pikavalinta-aseman.
- 2 Paina **■**-painiketta, kunnes näyttöön tulee teksti FM/MW X DELETED.
→ X vastaa esivalintanumeroa.
→ Radioaseman lähetys jatkuu, mutta se on poistettu pikavalinnoista.
→ Muut pikavalinta-asemat eivät muutu.

Äänen ja äänenvoimakkuuden valitseminen

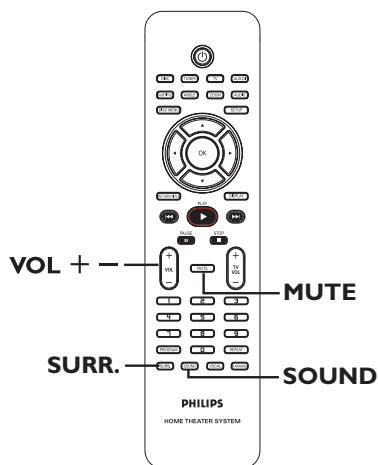

Surround-äänien valitseminen

- Valitse DOLBY+PL II (monikanavaääni) tai STEREO painamalla **SURR.**-painiketta.
 - Käytettävissä olevat surround-äänitilat määräytyvät levyn ääniasetusten mukaan.
 - Keski- ja takakaiuttimissa voi käyttää vain monikanavaista Surroundtilaa.
 - Monikanavaisia lähtötiloja ovat Dolby Digital, DTS (Digital Theater Systems) Surround ja Dolby Pro Logic II.
 - Stereolähteykset tai -tallennukset tuottavat joitakin surround-kanavatehosteita, kun ne toistetaan surround-tilassa. Monolähteitä (yksikanavainen ääni) toistettaessa takakaiuttimista ei kuulu ääntä.

Hyödyllinen vinkki:

– Surround-äänitilaa ei voi valita, jos järjestelmän asennusvalikko on käytössä.

Digitaalisten äänitehosteiden valitseminen

Valitse levyn sisältöä vastaava tai toistettavaan musiikin tyyliin sopiva valmis digitaalinen äänitehoste.

- Valitse jokin äänitehosteista painamalla **SOUND**-painiketta.

Kun toistat elokuvaliveyjä tai olet televisiotilassa, voit valita jonkin seuraavista: CONCERT (konsertti), DRAMA (draama), ACTION (toiminta) tai SCI-FI.

Kun toistat musiikkilevyjä tai kun olet TUNER- tai AUX/DI-tilassa, voi valita jonkin seuraavista: ROCK, DIGITAL, CLASSIC tai JAZZ.

Hyödyllinen vinkki:

– Jos haluat luonnollisen äänen, valitse CONCERT tai CLASSIC.

Äänenvoimakkuuden säätö

- Voit lisätä tai vähentää äänenvoimakkuutta kauko-ohjaimen painikkeilla **VOL + / -**.
 - VOL MIN tarkoittaa pienintä mahdollista äänenvoimakkuutta ja VOL MAX suurinta.

Äänen poistaminen käytöstä tilapäisesti

- Paina kauko-ohjaimen **MUTE**-painiketta.
 - Toisto jatkuu äänettömänä ja näytössä näkyy sana MUTE (Mykistys).
 - Saat äänen kuuluviin, kun painat uudelleen **MUTE**-painiketta tai lisäät äänenvoimakkuutta.

Philips-televisiion ohjaaminen tallentimen kauko-ohjaimella

Tämän DVD-laitteen kauko-ohjaimella voit käyttää Philips-televisiosi perustoimintoja.

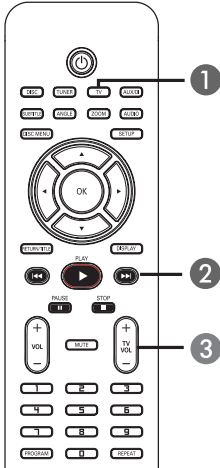

- 1 Paina toistuvasti **SOURCE**-painiketta, kunnes näytössä näkyy teksti TV. (Voit myös painaa kauko-ohjaimen **TV**-painiketta).
- 2 Valitse televisiokanava painikkeilla **◀◀ / ▶▶** tai **numeropainikkeilla (0-9)**.
- 3 Säädä sitten television äänenvoimakkuutta painamalla painikkeita **TV VOL + / -**.

Ohjelmistopäivitykset

Philips julkaisee säännöllisesti ohjelmistopäivityksiä käyttäjäkokemuksen parantamiseksi.

Ennen aloittamista...

Tarkista DVD-laitteesi ohjelmiston versio seuraavasti:

1) Avaa levykelkka painamalla painiketta

OPEN CLOSE ▲.

2) Paina kauko-ohjaimen **DISPLAY**-painiketta.

- 1 Siirry Philipsin Web-sivustoon osoitteeseen www.philips.com/support ja tarkista, onko uusi ohjelmistopäivitys saatavilla. Lataa ohjelmisto CD-R-levylle.
- 2 Avaa levykelkka painamalla painiketta **OPEN CLOSE ▲**.
- 3 Aseta CD-R-levy asemaan ja paina sitten uudelleen painiketta **OPEN CLOSE ▲**.
→ Ohjelmisto asennetaan tallentimeen automaattisesti.

TÄRKEÄÄ!





Virransyöttö ei saa keskeytyä päivityksen aikana!

Vianmääritys

VAROITUS

Älä missään tapauksessa yritä korjata laitetta itse, sillä se mitätöi takuun. Älä avaa laitetta, sillä se voi aiheuttaa sähköiskun.

Tutustu vikatilanteessa seuraaviin neuvoihin, ennen kuin viet laitteen korjattavaksi. Jos näistä vinkeistä ei ole apua, ota yhteys Philipsin tukipalveluun tai jälleenmyyjään.

Ongelma (yleiset)	Ratkaisu
Laitteessa ei ole virtaa.	<ul style="list-style-type: none">– Tarkista, että virtajohto on oikein kytketty.– Kytke virta painamalla DVD-laitteen etupuolella olevaa  STANDBY-ON-painiketta.
Ei kuvaa.	<ul style="list-style-type: none">– Television käyttöoppaassa on lisätietoja oikean videotulokanavan valitsemisesta. Vaihda TV-kanavaa, kunnes näkyviin tulee DVD-näyttö.– Valitse haluamasi levytila painamalla DISC-painiketta.
Kuva on mustavalkoinen tai täysin vääristynyt.	<ul style="list-style-type: none">– Jos tämä ilmenee, kun vaihdat TV:N TYYPPI -asetusta, odota automaattista palautumista 15 sekuntia.– Tarkista videoliitäntä.– Kuvassa voi joskus esiintyä pieniä häiriöitä. Tämä on normaalia, eikä kyseessä ole laitteen toimintahäiriö.– Puhdista levy.
Ei ääntä tai ääni on vääristynyt	<ul style="list-style-type: none">– Säädä äänenvoimakkuutta.– Tarkista kaiuttimen liitännät ja asetukset.– Varmista, että äänikaapelit on liitetty, ja valitse SOURCE-painikkeella oikea (esimerkiksi TV tai AUX/DI) lähde, jonka äänen haluat toistaa DVD-laitteen kautta.
Keski- ja takakaiuttimista ei kuulu ääntä.	<ul style="list-style-type: none">– Varmista, että keski- ja takakaiuttimet on liitetty asianmukaisesti.– Valitse haluamasi surround-ääni painamalla SURR-painiketta.– Varmista, että toistettava äänilähde on tallennettu tai lähetetty surround-äänisenä (DTS, Dolby Digital, tms.).
DVD-laite ei toimi.	<ul style="list-style-type: none">– Valitse lähde (esimerkiksi DISC, TUNER), ennen kuin painat toimintopainiketta (, , ).– Käytä kauko-ohjainta lähempänä laitetta.– Vaihda kauko-ohjaimen paristot.– Osoita kauko-ohjaimella suoraan infrapunatunnistimeen.– Tarkista, että paristot on asetettu oikein.

Ongelma (toisto)	Ratkaisu
DVD-laite ei toista levyä.	<ul style="list-style-type: none">– Aseta luettava levy soittimeen toistopuoli alaspäin. DVD+R-/CD-R-levy on viimeisteltävä.– Tarkista levytyyppi, värijärjestelmä (PAL tai NTSC) ja aluekoodi.– Tarkista, ettei levyssä ole naarmuja tai tahroja.– Sulje järjestelmän asetusvalikko painamalla SETUP -painiketta.– Salasana on ehkä annettava, jotta levyn lukituksen voi poistaa.– Laitteen sisään on saattanut tiivistyä kosteutta. Poista levy ja jätä laitteen virta päälle noin tunniksi.
Televisioruudun kuvasuhdetta ei voi muuttaa, vaikka televisioruudun asetukset on määritetty.	<ul style="list-style-type: none">– Kuvasuhde määräytyy DVD-levyn asetusten mukaan.– Kaikissa televisioissa kuvasuhteen muuttaminen ei ehkä ole mahdollista.
Kaikkia toimintoja, kuten kamerakulmia, tekstitystä tai monikielistä ääntä ei voi ottaa käyttöön.	<ul style="list-style-type: none">– Toiminto ei ole käytettävissä kyseisellä DVD-levyllä.– Tämän DVD-levyn äänen tai tekstityksen kielen muuttaminen on kielletty.
Joidenkin asetus-/järjestelmävalikon kohteiden valitseminen ei onnistu.	<ul style="list-style-type: none">– Paina ensin STOP-painiketta ja valitse sitten järjestelmän asetusvalikko.– Joidenkin valikkokohteiden käytettävyys riippuu levyn ominaisuuksista.
DivX-elokuvia ei voi toistaa.	<ul style="list-style-type: none">– Tarkista, että DivX-tiedosto on koodattu DivX-sertifioidulla muuntimella kotiteatteritilaan.
Radio kuuluu huonosti.	<ul style="list-style-type: none">– Jos signaali on liian heikko, säädä antennia tai kytke ulkoinen antenni.– Siirrä laitetta kauemmas televisiosta tai videonauhurista.– Etsi selaamalla oikea taajuus.– Sijoita antenni kauemmas kaikissa mahdollista häiriöitä aiheuttavista laiteista.
Kauko-ohjain ei toimi kunnolla.	<ul style="list-style-type: none">– Irrota virtajohto pistorasiasta muutamaksi minuutiksi. Kytke virtajohto uudelleen ja yritä käyttää laitetta tavalliseen tapaan.

Sanasto

Analoginen: Ääni, jota ei ole muutettu numeromuotoon. Analoginen ääni vaihtelee, kun taas digitaalisella äänellä on aina tiettyjä numeerisia arvoja. Tällaiset liitännät lähettävät ääntä vasemman ja oikean kanavan kautta.

Kuvasuhde: Näytetyn kuvan korkeuden ja leveyden suhde. Perinteisen television kuvan leveyden ja korkeuden välinen suhde on 4:3. Laajakuvatelevisiossa tämä suhde on 16:9.

Bittinopeus: Ilmaisee kilobiteinä sekunnissa (kbps), kuinka monta bittiä sekunnissa käytetään musiikin tallentamiseen. Mitä suurempi bittinopeus eli tallennusnopeus on, sitä parempi äänenlaatu yleensä on. Suurempi bittinopeus kuitenkin kuluttaa myös enemmän levytilaa.

Osa: DVD-levyllä nimikettä pienemmät elokuva- tai musiikkiosat. Nimike koostuu useista osista. Kullekin osalle on määritetty osanumero, jonka avulla osat voidaan valita.

Levyvalikko: Kuvaruutuvalikko, josta voi valita esimerkiksi DVD-levylle tallennettavia kuvia, ääniä, tekstitysasetuksia ja kuvakulmia.

DivX: DivX-koodi on DivX Networks, Inc:n kehittämä patentoimista odottava MPEG-4-pohjainen videopakkausmenetelmä, jonka avulla digitaalisen videokuvan voi kutistaa riittävän pieneen kokoon Internetissä siirtämistä varten ilman, että kuvanlaatu kärsii merkittävästi.

Dolby Digital: Dolby Laboratories -yhtiön kehittämä Surround-äänijärjestelmä, jossa ääni muodostetaan korkeintaan kuuden digitaalisen äänikanavan avulla (etuvasen ja -oikea, takavasen ja -oikea, keskikaiutin ja subwoofer).

Dolby Surround Pro Logic II: Parannettu matriisikoodaustekniikka, joka lisää Dolby Surround ohjelmia katsottaessa tilan tuntua ja äänen suuntausta ja joka luo musiikin perinteisistä stereotalenteista vakuuttavan kolmiulotteisen äänikentän. Soveltuu ihanteellisesti myös autojen äänentoistojärjestelmiin. Dolby Surround Pro Logic II dekooderit tukevat perinteistä surround-ohjelmointia, mutta ääniraitoja voi myös koodata siten, että Pro Logic II toiston etuja pystytään hyödyntämään täysipainoisesti. Koodaukseen sisältyy muun muassa vasemman ja oikean surround-kanavan käyttö. (Tällainen aineisto on yhteensopiva myös perinteisten Pro Logic dekooderien kanssa).

DTS: Digital Theatre Systems. Dolby Digital -järjestelmästä poikkeava Surround-äänijärjestelmä. Nämä äänimuodot ovat eri yhtiöiden kehittämia.

JPEG: Erittäin yleinen digitaalinen kuvamuoto. Kuvatietojen pakkausmenetelmä, jonka on kehittänyt Joint Photographic Expert Group. JPEG-kuvien kuvanlaatu on hyvä, vaikka kuvat on pakattu tehokkaasti.

MP3: Äänen pakkaamiseen tarkoitettu tiedostomuoto. MP3 on lyhenne sanoista Motion Picture Experts Group I (tai MPEG-I) Audio Layer3. MP3-muotoa käytettäessä CD-R- tai CD-RW-levylle voidaan lisätä 10 kertaa enemmän tietoa kuin tavallisesti.

Monikanavainen: DVD-levyt on muotoiltu siten, että yhtä äänikenttää vastaa aina yksi ääniraita. Monikanavaisessa levyssä voi olla yli kolme kanavaa ääniraitaa kohden.

Playback control (PBC): Video-CD-levylle tai SVCD-levylle toiston hallintaa varten tallennettu signaali. PBC-ominaisuutta tukevan CD- tai SVCD-levyn valikkoruutujen avulla voit käyttää vuorovaikutteisia toisto- ja hakuominaisuuksia.

Aluekoodi: Järjestelmä, joka mahdollistaa levyjen toistaminen vain niille määritetyn alueen sisällä. Tämän DVD-soittimen avulla voidaan toistaa vain levyjä, joiden aluekoodi on soittimen kanssa yhteensopiva. Soittimen aluekoodi on merkitty tuotteeseen. Jotkin levyt ovat yhteensopivia useiden alueiden kanssa (tai kaikkien alueiden, jolloin levyjen alueeksi on merkitty ALL).

Surround: Järjestelmä, joka mahdollistaa realistisen kolmiulotteisen äänikentän luomisen kuuntelijan ympärille useiden kaiuttimien käytön avulla.

Nimike: DVD-levyn elokuvan tai musiikkiohjelman pitkä jakso. Kullekin nimikkeelle on määritetty nimikenumero, jonka avulla nimikkeitä voi valita.

Videolähdön liitäntä (VIDEO OUT): DVD-järjestelmän takana oleva keltainen liitäntä, jonka avulla DVD-videokuvaa välitetään televisioon.

VAHVISTIN

Lähtöteho	200 W
Etukaiutin	25 W kanavaist
Takakaiutin	25 W kanavaist
Keskikaiutin	50 W
Subwoofer	50 W
Taajuusvaste	20 Hz – 20 kHz / –3 dB
Signaali/kohina-suhde	> 65 dB (CCIR)
Tuloherkkyys	
– AUX In	1000 mV

VIRITIN

Virtiyalsue	FM 87,5 – 108 MHz (50 kHz) MW 531–1602 kHz (9kHz)
Kohinanvaimennuksen herkkyys	FM 20 dB, MW 4µV/m
Kuvan häiriönsieto	FM 25 dB, MW 28 dB
Välitaaajuuden häiriönsieto	FM 60 dB, MW 45 dB
Signaali/kohina-suhde:	FM 60 dB, MW 40 dB
Poistosuhde (AM)	FM 30 dB
Harmoninen kokonaishäiriö	FM Mono 3 % FM Stereo 3 % MW 5%
Taajuusvaste	FM 180 Hz – 10 kHz / ±6 dB
Stereoerotus	FM 26 dB (1 kHz)
Stereoäänien kynnysarvo	FM 23,5 dB

LEVY-YKSIKKÖ

Lasertyyppi	puolijohde
Levyhalkaisija	12 cm / 8 cm
Videokoodaus	MPEG-1 / MPEG-2 / DivX 3/4/5/6 ja Ultra
Video DAC	12 bittiä
Signaalijärjestelmä	PAL / NTSC
Videoformaatti	4:3 / 16:9
Videon signaali-kohinasuhde	65 dB
Videosignaalin ulostulo	1.0 Vp-p 75 ohmia
Audio DAC	24 bittiä / 192 kHz
Taajuusvaste	4 Hz – 20 kHz (44,1 kHz) 4 Hz – 22 kHz (48 kHz) 4 Hz – 44 kHz (96 kHz)

PÄÄLAITE

Käyttöjännite:	220 – 240 V, 50/60 Hz
Virrankulutus:	70 W
Eco Standby valmiustila	< 1 W
Mitat	360 mm x 54 mm x 324 mm (l x k x s)
Paino	2,66 kg

KAIUTTIMIT

Etu- ja takakaiuttimet

Järjestelmä	1-tie, suljettu kaiutinkotelo
Impedanssi	4 Ω
Kaiutinohajaimet	1 x 76 mm (3") woofer
Taajuusvaste	120 Hz – 20 kHz
Mitat:	97,5 x 191,3 x 71,4 mm (l x k x s)
Paino	0,56 kg/kpl

Keskikaiutin

Järjestelmä	1-tie, suljettu kaiutinkotelo
Impedanssi	8 Ω
Kaiutinohajaimet	1 x 76 mm (3") woofer
Taajuusvaste	120 Hz – 20 kHz
Mitat:	239,3 x 99,6 x 69,4 mm (l x k x s)
Paino	0,72 kg

SUBWOOFER

Impedanssi	8 Ω
Kaiutinohajaimet	165 mm (6,5") woofer
Taajuusvaste	30 Hz – 120 Hz
Mitat	194 x 266 x 339,5 mm (l x k x s)
Paino	3,5 kg

Tiedot voivat muuttua ilman erillistä ilmoitusta.