

Register your product and get support at  
[www.philips.com/welcome](http://www.philips.com/welcome)

AZ1027



---

TR Kullanım kılavuzu

---

**PHILIPS**

# İçindekiler

---

<b>1</b>	<b>Önemli</b>	<b>4</b>
	Güvenlik	4
	Bildirim	6

---

<b>2</b>	<b>CD Soundmachine</b>	<b>8</b>
	Giriş	8
	Kutuda neler var	8
	CD Soundmachine'e Genel Bakış	9

---

<b>3</b>	<b>Başlarken</b>	<b>12</b>
	Pillerin takılması	12
	AC güç bağlantısı	13

---

<b>4</b>	<b>CD Soundmachine'in Kullanımı</b>	<b>14</b>
	CD Çalma	14
	Parça seçme	15
	Parça içinde bölüm bulma	15
	Çalma sırası programlama	15
	Çalma modu seçme	16
	Radyo dinleyin	17
	Kaset kaydedicisini çalma	17
	Bant içinde bölüm bulma	18
	CD'den kayıt yapma	18
	Radyodan kayıt yapma	18

---

<b>5</b>	<b>Ürün bilgileri</b>	<b>19</b>
----------	-----------------------	-----------

---

<b>6</b>	<b>Sorun giderme</b>	<b>20</b>
----------	----------------------	-----------

# 1 Önemli

## Güvenlik

Bu güvenlik sembollerini öğrenin

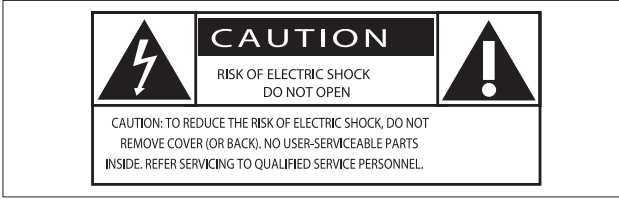

Bu 'yıldırım' sembolü, ünitenizdeki yalıtılmamış materyallerin elektrik çarpmasına neden olabileceği anlamına gelir. Evinizdeki herkesin güvenliği için, lütfen ürün muhafazalarını çıkarmayın.

'Ünlem işareti', çalışma ve bakım sorunlarını önlemek için ekteki ilgili bilgileri dikkatle okumanız gereken özelliklere dikkat çeker.

UYARI: Yangın veya elektrik çarpması riskini azaltmak için, bu ürün yağmura ya da neme maruz bırakılmamalıdır ve vazolar gibi sıvıyla dolu objeler bu ürünün üzerine yerleştirilmemelidir.

DİKKAT: Elektrik çarpmasını önlemek için fişi prize tam takın. (Polarize fişlerin kullanıldığı bölgeler için: Elektrik çarpmasını önlemek için geniş ucu geniş yuvaya takın.)

- ① Bu talimatları okuyun.
- ② Bu talimatları saklayın.
- ③ Tüm uyarıları dikkate alın.
- ④ Tüm talimatları izleyin.
- ⑤ Bu cihazı suya yakın yerlerde kullanmayın.
- ⑥ Yalnızca kuru bezle temizleyin.
- ⑦ Havalandırma deliklerini kapatmayın. Üreticinin talimatlarına göre kurun.
- ⑧ Radyatör, kalorifer ızgarası, soba gibi ısı kaynaklarının veya ısı üreten diğer cihazların (amplifikatörler dahil) yanına kurmayın.

- 9 Güç kablosunun, özellikle fişlerde, prizlerde ve cihazdan çıktıkları yerlerde üzerine basılmasını veya sıkışmasını önleyin.
- 10 Yalnızca üretici tarafından belirtilen ek parçalar/aksesuarlar kullanın.
- 11 Gökğürültülü havalarda veya uzun süre kullanılmadığında cihazın fişini çekin.
- 12 Tüm servis işlemleri için yetkili servis personeline başvurun. Güç kaynağı kablosu veya fişinin zarar görmesi, cihaza sıvı dökülmesi veya içine nesne düşmesi, cihazın yağmur veya neme maruz kalması, normal şekilde çalışmaması veya yere düşmesi gibi nedenlerle cihazın zarar görmesi durumunda servis işlemi gerekir.
- 13 **Pil kullanım UYARISI – Fiziksel yaralanmaya, eşyaların veya ünitenin hasar görmesine neden olabilecek pil sızıntısını engellemek için:**
  - Tüm pilleri + ve - ünitenin üzerinde gösterilen yere gelecek şekilde, doğru biçimde takın.
  - Pilleri karıştırmayın (eski ve yeni veya karbon ve alkalin vs.).
  - Ünite uzun süre kullanılmayacaksa pilleri çıkarın.
- 14 Cihaz, sıvı damlamasına veya sıçramasına maruz bırakılmamalıdır.
- 15 Tehlike kaynaklarını cihazın üzerine koymayın (örn. sıvı dolu nesnelere, yanan mumlar).
- 16 **ANA ŞEBEKE fişi veya cihaz bağlantısının bağlantı kesme cihazı olarak kullanıldığı yerlerde, bağlantı kesme cihazı kullanıma hazır bir durumda kalmalıdır.**



### Uyarı

- Bu ürünün muhafazasını kesinlikle çıkarmayın.
- Bu ürünün hiçbir parçasını yağlamayın.
- Bu ürünü hiçbir zaman diğer elektrikli ekipmanların üzerine koymayın.
- Bu ürünü doğrudan gün ışığından, çıplak alevlerden veya ısıdan koruyun.
- Ürünün içindeki lazer ışınına kesinlikle bakmayın.
- Cihazın güç bağlantısını kesmek için güç kablosu, fiş veya adaptöre kolayca erişebileceğinizden emin olun.



### Dikkat

- Burada belirtilenler haricinde kontrol veya ayarlar kullanılması ya da prosedürler uygulanması, tehlikeli radyasyona maruz kalmaya veya başka tehlikeli işlemlere neden olabilir.

# Bildirim

Cihaz üzerinde yapılan, Philips Consumer Lifestyle tarafından açıkça onaylanmayan her türlü deęişiklik, kullanıcının bu cihazı alıřtırma yetkisini geersiz kılabilir.



Bu rn, Avrupa Birlięi radyo paraziti gereksinimlerine uygundur.



rnnz, geri dnřme tabi tutulabilen ve yeniden kullanılabilen, yksek kalitede malzeme ve paralardan tasarlanmıř ve retilmiřtir.



Bir rne, arpı iřaretili tekerlekli p arabası iřaretili etiket yapıřtırılması, sz konusu rnn 2002/96/EC sayılı Avrupa Ynergesi kapsamında olduęu anlamına gelir. Ltfen, elektrikli ve elektronik rnlerin toplanması ile ilgili bulunduęunuz yerdeki sistem hakkında bilgi edinin.

Ltfen, yerel kurallara uygun hareket edin ve eskiyen rnlerinizi, normal evsel atıklarınızla birlikte atmayın. Eskiyen rnnzn atık iřlemlerinin doęru biimde gerekleřtirilmesi, evre ve insan saęlıęı zerinde olumsuz etki oluřturulmasını nlemeye yardımcı olur.



rnnzde 2006/66/EC sayılı Avrupa Direktifi kapsamında dzenlenen ve normal evsel atıklarla atılmaması gereken piller kullanılmaktadır. Atık iřleminin dzgn biimde gerekleřtirilmesi, evre ve insan saęlıęı zerinde olumsuz etki oluřturulmasını nlemeye yardımcı olduęundan, ltfen pillerin ayrıca toplanması hakkındaki yerel kurallar hakkında bilgi edinin.

## Çevresel bilgiler

Gereksiz tüm ambalaj malzemeleri çıkarılmıştır. Ambalajı üç malzemeye kolayca ayrılabilir şekilde yapmaya çalıştık: karton (kutu), polistiren köpük (tampon) ve polietilen (torbalar; koruyucu köpük tabakası.)

Sisteminiz, uzman bir firma tarafından parçalanması halinde geri dönüştürülebilir ve kullanılabilir malzemelerden oluşmaktadır. Lütfen ambalaj malzemelerinin, tükenen pillerin ve eski donanımın atılmasında yerel yönetmeliklere uygun hareket edin.



Be responsible  
Respect copyrights

Bilgisayar programları, dosyalar, yayınlar ve ses kayıtları da dahil olmak üzere kopyalamaya karşı korumalı malzemenin yetkilendirilmemiş kopyalarının hazırlanması, telif hakkı ihlali anlamına gelebilir ve suç teşkil edebilir. Bu cihaz, bu tür amaçlarla kullanılmamalıdır.

Materyallerin kaydedilmesi ve oynatılması izne tabi olabilir. Bkz. Telif Hakkı Kanunu 1956 ve Sanatçıların Korunması Kanunları 1958 - 1972.

**Bu cihaz aşağıdaki etiketi içerir:**



# 2 CD Soundmachine

Bu ürünü satın aldığınız için tebrikler, Philips'e hoş geldiniz! Philips'in sunduğu destekten tam olarak yararlanmak için, ürününüzü [www.philips.com/welcome](http://www.philips.com/welcome) adresinde kaydettirin.

---

## Giriş

CD Soundmachine ile ses disklerini çalabilir ve FM/MW radyo dinleyebilirsiniz. Ayrıca, parçaların çalma sırasını da programlayabilirsiniz. Dinamik Bas Artışı (DBB), müzik keyfinizi en üst düzeye çıkarmanıza yardımcı olur.

---

## Kutuda neler var







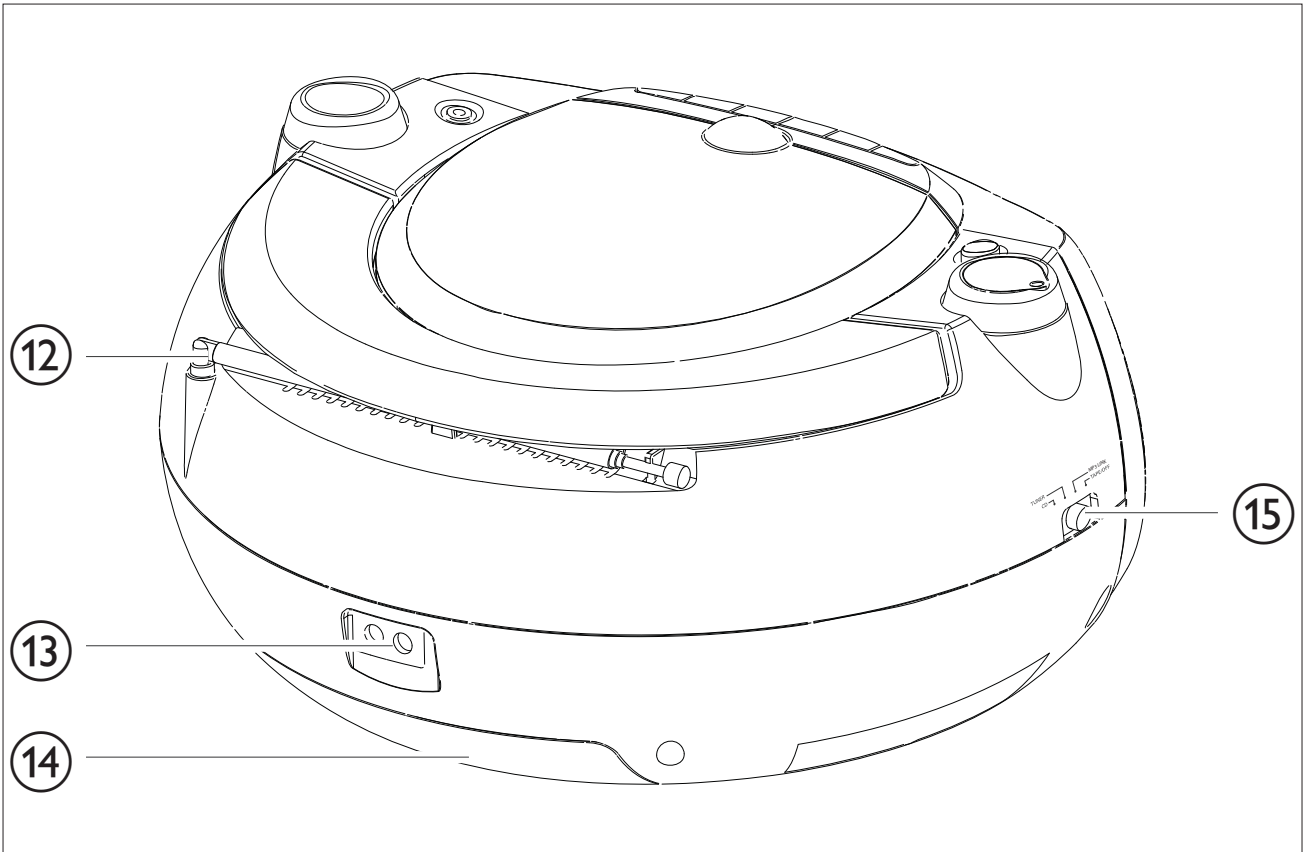
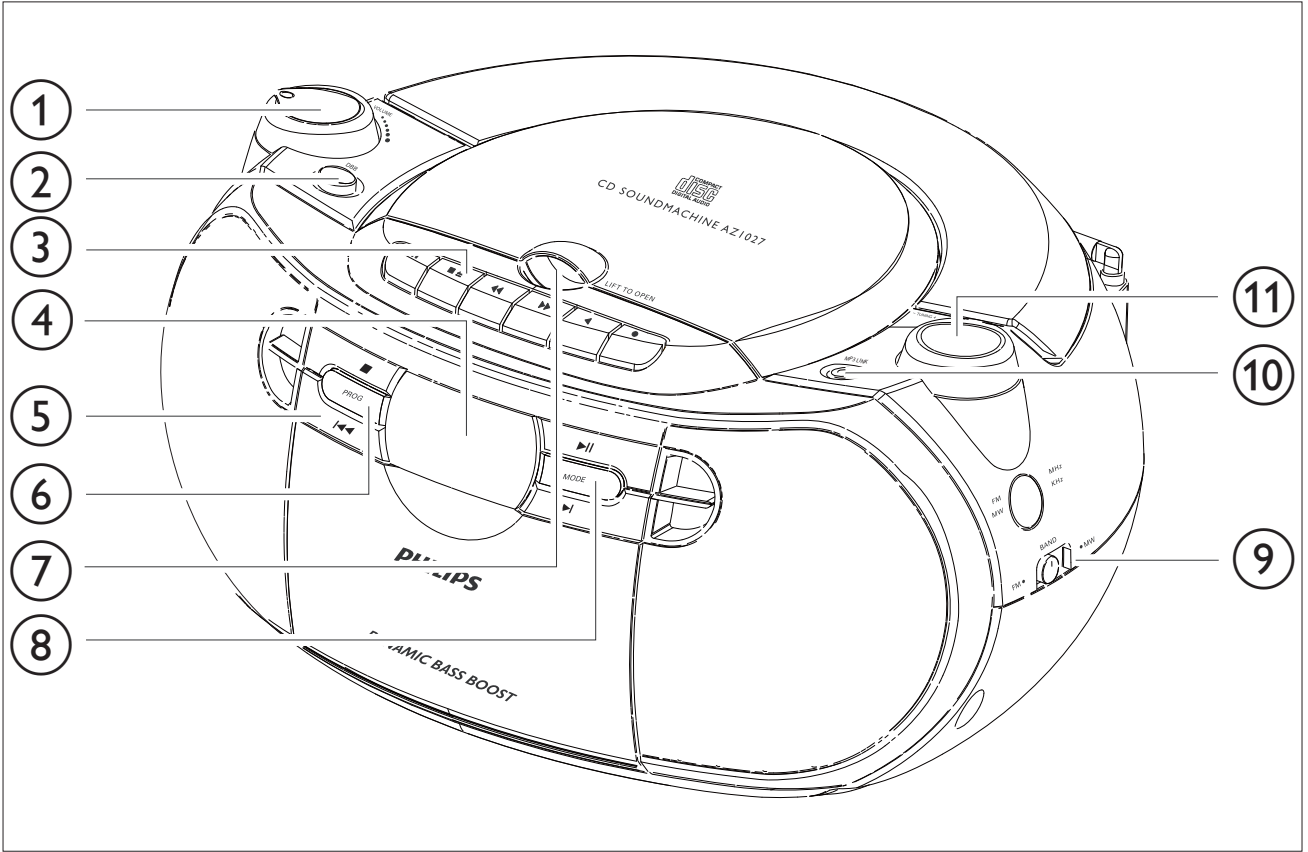

Ambalaj içeriğini kontrol edin:

- CD Soundmachine
- AC güç kablosu
- Kullanım Kılavuzu

# CD Soundmachine'e Genel Bakış





- ① **VOLUME**
  - Ses düzeyini ayarlar
- ② **DBB**
  - Bas özelliğini açma veya kapatma
- ③ **Kaset kaydedici düğmeleri**
  -  Oynatmayı ve kaydı duraklatma
  -  Kaset oynatmayı veya kaydı durdurma  
Kaset tutucusunu açma
  -  Kaseti hızlı ileri/geri sarma
  -  Kaset çalmayı başlatma
  -  Kaset kaydını başlatma
- ④ **Görüntü**
- ⑤ **CD Düğmeleri**
  -  CD oynatmayı durdurma  
CD programı silme
  -  CD oynatmayı başlatma veya duraklatma
  -  Önceki/sonraki parçayı seçer  
Geçerli parçada geri/ileri hızlı arama yapma
- ⑥ **PROG**
  - Parçaları programlar ve programı tarar
- ⑦ **LIFT TO OPEN**
  - CD bölmesini açma veya kapatma
- ⑧ **MODE**
  - Çalma modu seçer: REPEAT veya SHUFFLE
- ⑨ **BAND**
  - Dalga bandı seçme

- ⑩ **LINE-IN**
  - Ses giriři soketi
- ⑪ **TUNING +/-**
  - Radyo istasyonlarını ayarlar.
- ⑫ **Teleskopik anten**
  - FM sinyal alımını iyileřtirme
- ⑬ **AC MAINS~**
  - Güç kablosu soketi
- ⑭ **Pil kapađı**
- ⑮ **Kaynak seçici: CD, TUNER, LINE-IN, TAPE/OFF**
  - Ses kaynađı seçme
  - Bekleme moduna geçme

# 3 Başlarken



## Dikkat

- Kontrolleri yalnızca bu kullanım kılavuzunda belirtilen şekilde kullanın.
- Bu bölümdeki talimatları her zaman sırasıyla takip edin.

Philips ile iletişim kurduğunuzda, ürününüzün model ve seri numaraları istenecektir. Model numarası ve seri numarası, cihazın alt kısmındadır. Numaraları buraya yazın:  
Model No. \_\_\_\_\_  
Seri No. \_\_\_\_\_

## Pillerin takılması

1 Pil bölmesini açın.

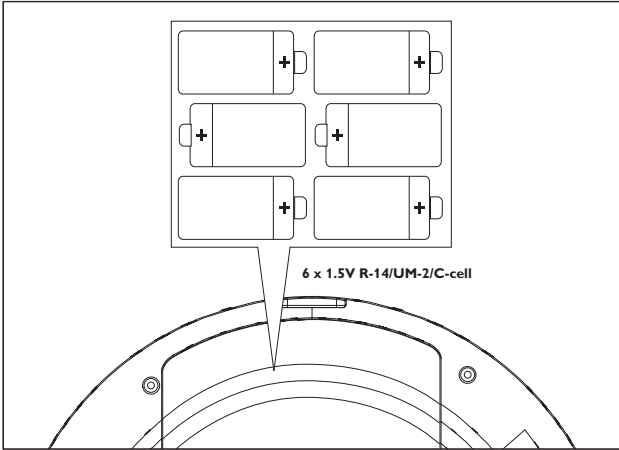

2 6 adet 1.5V R14/UM-2/C pili gösterilen şekilde kutupları doğru olarak (+/-) takın.

3 Pil bölmesini kapatın.



## İpucu

- Pil ömründen tasarruf yapmak isterseniz, birlikte verilen güç kablosunu kullanın.

# AC güç bağlantısı



## Uyarı

- Ürüne hasar verme riski! Güç kaynağı geriliminin CD Soundmachine'in arkasında veya altında belirtilen gerilimle aynı olduğundan emin olun.
- Elektrik çarpması riski! AC adaptörünü çıkarırken her zaman fişi prizden çekin. Kesinlikle kabloyu çekmeyin.



## Not

- Cihazı elektrik prizine yakın bir noktaya ve AC fişine kolayca erişilebilecek bir yere koyun.

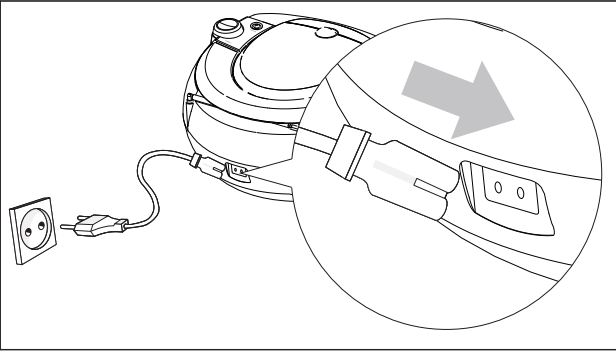

- 1 Güç kablosunu CD Soundmachine üzerindeki **AC MAINS~** soketine ve bir elektrik prizine takın.
  - CD Soundmachine'i tamamen kapatmak için, güç kablosunu elektrik prizinden çekin.



## İpucu

- Enerji tasarrufu için: Kullandıktan sonra, kaynak seçicisini **TAPE/OFF** olarak ayarlayın.

# 4 CD Soundmachine'in Kullanımı

## CD Çalma



### Not

- Telif hakkı koruma teknolojisi ile şifrelenmiş CD'ler çalınmaz.

Piyasadaki ses kayıtları çalınabilir:

- CD'ler
- Kaydedilebilir CD (CD-R)
- Yeniden yazılabilir CD (CD-RW)

- 1 Kaynak seçiciyi **CD** konumuna getirin.
- 2 CD bölmesinin kapağını kaldırın.
- 3 Baskılı tarafı yukarı gelecek şekilde bir CD takın.
- 4 CD kapağını yavaşça kapatın.  
↳ Toplam parça sayısı gösterilir.
- 5 Oynatımı başlamak için ►|| düğmesine basın.  
↳ [ ► ] görüntülenir:

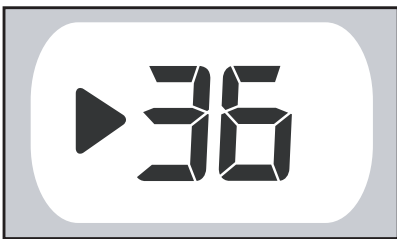

- CD çalmayı duraklatmak için ►|| düğmesine basın.
- CD çalmayı sürdürmek için ►|| düğmesine tekrar basın.
- CD çalmayı duraklatmak için ■ düğmesine basın.

---

## Parça seçme

- 1 Çalma sırasında, bir parça seçmek için **⏮ / ⏭** düğmesine basın.

---

## Parça içinde bölüm bulma

- 1 Çalma sırasında, **⏮ / ⏭** düğmesini basılı tutun.  
↳ CD yüksek hızda ve kısık sesle çalınır.
- 2 Normal çalmayı sürdürmek için **⏮ / ⏭** düğmesini serbest bırakın.



### İpucu

- Arama son parçanın sonuna geldiğinde CD durur.

---

## Çalma sırası programlama

En fazla 20 parçayı istediğiniz sırayla çalmak üzere kaydedebilirsiniz.

- 1 Durma modunda çalma sırasını programlamak için **PROG** tuşuna basın.  
↳ [PROG] ve [00] görüntülenir.



- 2 Parça seçmek için **⏮ / ⏭** düğmesine basın.
- 3 Parçayı kaydetmek için **PROG** düğmesine basın.
- 4 Tüm parçaları seçip kaydetmek için 2-3. adımları tekrarlayın.  
↳ 20 parçanın tümü kaydedildiğinde artık parça seçilemez ve ekranda [---] görüntülenir.

- 5 Programı çalmak için ►|| tuşuna basın.
- Durdurma modunda, kaydedilen parçalara gözetmek için **PROG** düğmesine arka arkaya basın.
  - Programı iptal etmek için ■ düğmesine iki kez basın.



#### İpucu

- Program çalmayı durdurduğunda, CD Soundmachine normal çalma moduna geri döner. Programı yeniden çalmak için 1- 5 arasındaki adımları tekrarlayın.

## Çalma modu seçme

### Tekrar oynatma

Bir parçayı, diski veya programı tekrarlayabilirsiniz.

- [↻] – geçerli parçayı sürekli olarak çalar
- [↻ ALL] – tüm CD/programı tekrarlar

- 1 Çalma sırasında, ekranda tekrar simgesi görününceye kadar **MODE** düğmesine arka arkaya basın.
- Bir parçayı tekrarlayın.



- Tüm CD'yi tekrarlayın.



- Tekrar çalmayı durdurmak için, tekrar simgesi görünmez oluncaya kadar **MODE** düğmesine arka arkaya basın.

---

## Rastgele alma

Tm paraları rasgele sırada alabilirsiniz.

- 1 alma sırasında, ekranda karışık simgesi grnnceye kadar **MODE** dğmesine arka arkaya basın.



- Karışık almayı durdurmak iin **MODE** dğmesine tekrar basın.

---

## Radyo dinleyin

- 1 Kaynak seiciyi **TUNER** konumuna getirin.
- 2 **BAND** dğmesini **FM** veya **MW** konumuna getirin.
- 3 Bir istasyon bulmak iin **TUNING +/-** dğmesini dndrn.



### İpucu

- FM sinyal alımını iyileřtirmek iin teleskopik anteni uzatabilir, en iyi alım konumuna gre eğip evirebilirsiniz.
- MW sinyal alımını iyileřtirmek iin CD Soundmachine'in ynn deėiřtirin.

---

## Kaset kaydedicisini alma

- 1 Kaynak seiciyi **TAPE/OFF** konumuna getirin.
- 2 Kaset tutucusunu amak iin **■▲** dğmesine basın, kaseti yerleřtirin ve sonra kaset tutucusunu kapatın.
- 3 Oynatımı bařlamak iin **◀** dğmesine basın.
  - almayı duraklatmak iin **■** dğmesine basın.
  - almayı durdurmak iin **■▲** dğmesine basın.



---

## Bant içinde bölüm bulma

- 1 Durdurma sırasında, bantta kayıtlı olan istediğiniz bir bölümü aramak için ◀◀ / ▶▶ düğmesine basın.
- 2 Hızlı aramayı durdurmak için ■▲ düğmesine basın.

---

## CD'den kayıt yapma

- 1 Kaynak seçiciyi **CD** konumuna getirin.
- 2 Baskılı tarafı yukarı gelecek şekilde bir CD takın.
- 3 Parçaları istediğiniz sırada kaydetmek isterseniz, istediğiniz parçaları programlayın.
- 4 Kaset tutucusunu açmak için ■▲ düğmesine basın.
- 5 Boş bir kaset yerleştirin.
- 6 Tutucuyu kapatın.
- 7 Kaydı başlatmak için ● düğmesine basın.
  - ↳ Disk/program otomatik olarak baştan başlar.
  - Duraklatmak için ■■ düğmesine basın.
  - Devam etmek için ■■ düğmesine tekrar basın.
  - Durdurmak için ■▲ düğmesine basın.

---

## Radyodan kayıt yapma

- 1 Kaynak seçiciyi **TUNER** konumuna getirin.
- 2 Bir radyo istasyonu ayarlar.
- 3 Kaset tutucusunu açmak için ■▲ düğmesine basın.
- 4 Boş bir kaset yerleştirin.
- 5 Tutucuyu kapatın.
- 6 Kaydı başlatmak için ● düğmesine basın.
  - Duraklatmak için ■■ düğmesine basın.
  - Devam etmek için ■■ düğmesine tekrar basın.
  - Durdurmak için ■▲ düğmesine basın.

# 5 Ürün bilgileri



## Not

- Ürün bilgileri, önceden bildirilmeden değiştirilebilir.

Boyutlar (Ana ünite) (G x Y x D)	291 x 146 x 243 mm 11,5 x 5,8 x 9,6 inç
Ağırlık (Ana ünite)	1,8 kg 3,8 lb
Güç kaynağı	DC 9V 1,5 A AC 230V
Güç tüketimi	Aktif 12W Beklemede < 2W
Güç çıkışı	2 x 1W RMS
Çalışma sıcaklık aralığı	-10°C - +50°C 14°F - 122°F

# 6 Sorun giderme



## Uyarı

- Elektrik çarpması riski. Oynatıcının muhafazasını kesinlikle çıkarmayın.

Garantinin geçerliliğini korumak için ürünü kendi olanaklarınızla onarmaya çalışmayın. Oynatıcıyı kullanırken sorun yaşarsanız, servis talep etmeden önce aşağıdaki noktalara başvurun. Sorun çözülmezse, [www.philips.com/welcome](http://www.philips.com/welcome) adresinde oynatıcınızı kaydettirin ve destek alın.

### Güç yok

- Elektrik kablosunun sağlam bir biçimde takıldığından emin olun.
- Elektrik prizinde elektrik olduğundan emin olun.
- Pillerin doğru takıldığından emin olun.

### Ses yok

- Ses seviyesini ayarlayın.
- Çalınan parçanın uyumlu bir formatta olduğundan emin olun.

### Ekran düzgün çalışmıyor./Kontrol düğmelerine basıldığında cihaz tepki vermiyor

1

AC elektrik kablosunu prizden çekin.

2

Birkaç saniye sonra AC elektrik kablosunu prize takın.

### Disk oynatılmıyor

- Diskin baskılı tarafı üste gelecek şekilde takıldığından emin olun.
- Diski temizlemek için mikro fiber temizlik bezi kullanın ve disk ortasından kenarlara doğru doğru bir hareketle silin.
- Disk arızalı olabilir. Başka bir disk çalın.
- CD'nin sonlandırılmış bir CD/CD-R/CD-RW olduğundan emin olun.
- Lazer lensinin temiz olduğundan emin olun.
- CD'nin telif hakkı koruma teknolojileriyle şifrelenmemiş olduğundan emin olun.

### CD parça atlıyor

- CD'nin hasarlı veya kirli olmadığından emin olun.
- Program/karışık çalma modunun kapalı olduğundan emin olun.

### Kaset ses kalitesi yetersiz

- Kaset tutucusundaki kafaların temiz olduğundan emin olun.
- Kayıt için NORMAL (IECI) tipinde kaset kullanıldığından emin olun.

### Kasede kayıt yapılamıyor

- Kaset tırnaklarının kırılmış olmadığından emin olun.

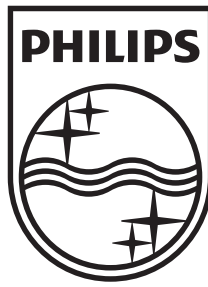

© 2011 Koninklijke Philips Electronics N.V.

All rights reserved.

AZ1027\_12\_UM\_V1.0

