

在以下网址注册您的产品并获得支持

www.philips.com/welcome

AS140



用户手册

PHILIPS

目录

1 注意事项	2	5 收听 FM 广播	20
安全	2	调谐至 FM 电台	20
2 您的 Android™ 专用底座系统	3	自动存储 FM 电台	20
产品简介	3	手动存储 FM 电台	20
包装盒内物品	3	选择预设电台	20
底座系统概述	4	6 其它功能	21
3 使用入门	6	设置时间	21
连接电源	6	设置闹钟定时	21
开机	6	设置闹钟	21
切换到待机模式	6	选择闹钟来源	21
选择来源	6	激活/禁用闹钟定时	21
4 播放与充电	7	重复响铃	21
兼容 Android™	7	设置定时关机	21
通过手动蓝牙连接播放音频	7	从外部设备播放音频	22
通过与飞利浦 DockStudio 进行自		调节显示屏亮度	22
动蓝牙连接播放音频	8	7 产品信息	23
将 DockStudio 应用程序安装到		规格	23
Android 设备上	8	功放器	23
通过 DockStudio 应用程序激活		调谐器	23
蓝牙	10	一般信息	23
自动同步时间	13	8 故障种类和处理方法	24
通过 Philips Songbird 播放音频	13	关于蓝牙设备	24
在 Android 设备上安装 Songbird	13	9 注意	25
在电脑上安装 Songbird	14	弃置旧产品	25
通过 Philips Songbird 与电脑同步	15		
使用 DockStudio 的更多功能	15		
设置闹钟定时	15		
设置定时关机	17		
收听网上电台	18		
插接 Android 手机并为其			
充电	18		
插接 Android 手机	18		
使用底座扩展装置	19		
为 Android 手机充电	19		

1 注意事项

安全

- 阅读这些说明。
- 注意所有警告。
- 遵循所有说明。
- 不要堵塞任何通风口。按照制造商的说明进行安装。
- 不要在任何热源附近安装，如散热器、蓄热器、炉具或其它发热设备（包括功放器）。
- 防止电源线被踩踏或挤夹，特别是在插头、电源插座和装置电源线出口位置。
- 仅使用制造商指定的附件/配件。
- 在雷电天气期间或长期不用的情况下，请拔下本装置的电源插头。
- 所有维修应由合格的维修人员来执行。本装置有任何损坏时，如电源线或插头损坏，液体泼溅到或物体跌落到设备上，装置淋雨或受潮，无法正常运行，或者跌落，均需要进行维修。
- 切勿将本装置暴露在漏水或溅水环境下。
- 不要将任何危险源放在本装置上（例如装有液体的物体、点燃的蜡烛）。
- 如果将直插式适配器的插头用作断开设备，则断开设备应可以随时使用。

2 您的 Android™ 专用底座系统

感谢您的惠顾，欢迎光临飞利浦！为了您能充分享受飞利浦提供的支持，请在 www.philips.com/welcome 上注册您的产品。

产品简介

通过本底座系统，您可以：

- 享受 Android 设备中的音频；
- 通过微型 USB 接口为手机充电；
- 收听 FM 收音机；
- 伴随设备的蜂鸣器闹钟、收音机或音频醒来；以及
- 通过飞利浦 DockStudio 和 Philips Songbird 应用程序体验多种功能。

包装盒内物品

检查并识别包装中的物品：

- 主装置
- 电源适配器
- 底座扩展
- MP3 连接线 × 1
- 快速入门指南

底座系统概述

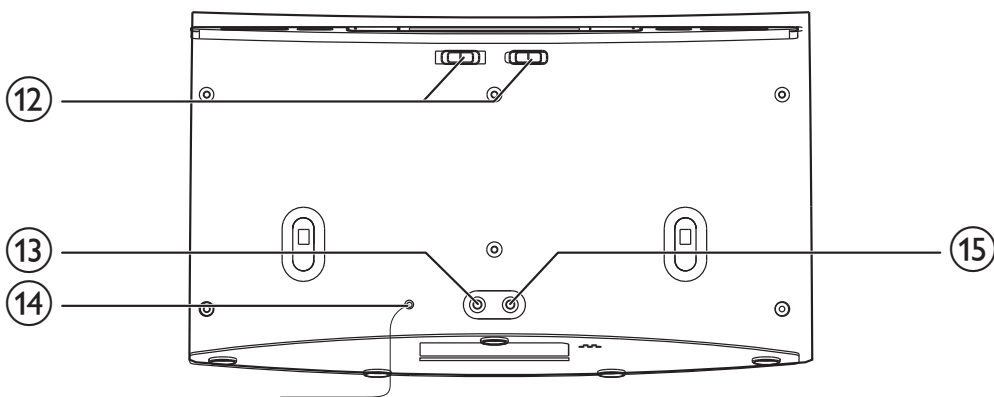
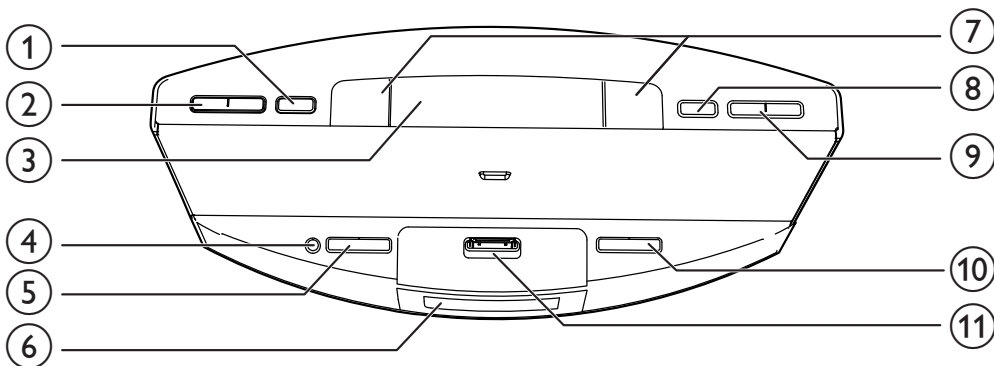

① SET TIME/PROG

- 设置时钟。
- 存储 FM 电台。

② PRESET ▲ / ▼

- 选择预设电台。
- 调整小时和小时格式。

③ SNOOZE/BRIGHTNESS

- 重复响铃。
- 调节显示屏亮度。

④

- 打开或关闭底座系统。
- 将系统切换至待机模式。

⑤ SOURCE

- 选择来源：FM 调谐器、蓝牙设备或 MP3 Link。

⑥ 显示面板

- 显示当前信息。

⑦ AL1/AL2

- 设置闹钟。
- 查看闹钟设置。
- 激活或禁用闹钟定时。

⑧ SLEEP

- 设置定时关机。

⑨ TUNING · /

- 调谐至 FM 电台。
- 调节分钟。

⑩ VOLUME +/-

- 调节音量。

⑪ Android 手机底座

- 插接 Android 手机。

- ⑫ AL1/AL2 RADIO · BUZZ · DOCK
 - 选择闹钟 1 或闹钟 2 的闹钟来源。
- ⑬ MP3 LINK
 - 连接外部音频设备。
- ⑭ FM ANTENNA
 - 改善 FM 接收效果。
- ⑮ DC IN
 - 连接电源。

3 使用入门

始终依照顺序，遵循本章的说明。

连接电源

注意

- 存在损坏产品的风险！请确保实际电源电压与印在本设备背面或底部的电压相符。
- 存在触电危险！拔下电源适配器时，务必先将插头从电源插座中拔出。切勿拉扯电源线。

注

- 型号铭牌位于底座系统的底部。

将电源适配器连接至：

- 底座系统的 **DC IN** 插孔。
- 电源插座。

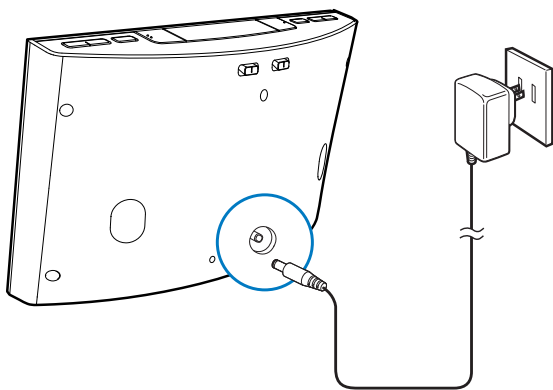

开机

按 \odot 。

↳ 底座系统将切换至上一个选定的来源。

切换到待机模式

再次按 \odot 可将底座系统切换至待机模式。

↳ [OFF] 出现，然后将显示时钟（如果已设置）。

选择来源

反复按 **SOURCE** 选择来源：蓝牙、FM 调谐器或 MP3 Link。

注

- 插接 Android 设备后，系统将自动切换至蓝牙模式。

4 播放与充电

借助此底座系统，您可使用以下两种方法欣赏音频：

- 通过手动蓝牙连接；
- 通过 飞利浦 DockStudio 应用程序进行自动蓝牙连接。

兼容 Android™

要充分利用您的底座系统，您的 Android 设备必须满足以下要求：

- 带 Android 操作系统（2.1 或更高版本）；
- 带蓝牙软件（2.1 或更高版本）；及
- 带微型 USB 接口。

对于其他具有微型 USB 接口和蓝牙功能的设备，您仍可以使用底座系统执行以下操作：

- 使用微型 USB 接口为设备充电；
- 通过蓝牙欣赏音乐。



提示

- 有关更多详细信息，请转到 www.philips.com/flexidock。

通过手动蓝牙连接播放音频

底座系统使用蓝牙无线技术将音乐从便携式设备传输到系统。



注

- 在将蓝牙设备连接至本底座系统之前，您需要熟悉设备的蓝牙功能。
- 请让本底座系统远离任何其它可能造成干扰的电子设备。

1 在底座系统上，按 可激活蓝牙功能。

↳ 显示面板上的蓝牙指示灯 闪烁。

2 打开便携式设备的蓝牙功能。

- 不同设备可能具有不同的方法来激活蓝牙。

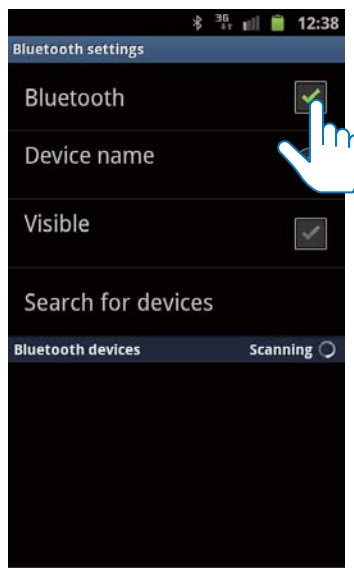

3 搜索能够与您的设备配对的蓝牙设备。

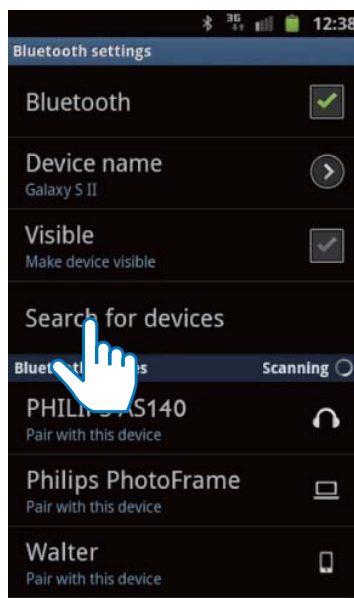

- 4 设备上显示 [PHILIPS AS140] 时，将其选中即可开始连接。
- ↳ 如果连接成功，则会听到两声确认哔声，并可在屏幕顶部发现不同的蓝牙图标。

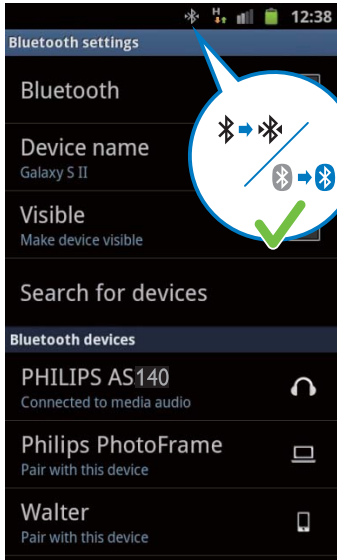

- 5 使用便携式设备的媒体播放器播放音频。

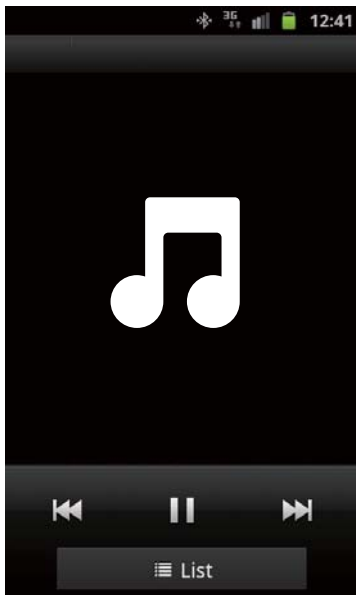

- ↳ 音频通过底座系统输出。

提示

- 底座系统和已配对设备之间的有效工作范围约为 10 米（30 英尺）。
- 系统和设备之间的任何障碍物均有可能缩短工作范围。

通过与飞利浦 DockStudio 进行自动蓝牙连接播放音频

飞利浦 DockStudio 应用程序为您的底座系统提供了一套全新功能，包括自动蓝牙连接、Songbird 音乐播放器、网上电台和多功能闹钟。要享受更多功能，建议您下载并安装免费的应用程序。

将 DockStudio 应用程序安装到 Android 设备上

您可以用两种方法将 飞利浦 DockStudio 安装到 Android 设备上。

通过 QR 码安装 DockStudio 应用程序

注

- 确保 Android 设备已连接至互联网。
- 确保您的设备具有条码扫描仪，例如“QR Droid”。如果没有，请从 Android Market 下载。

1 使用条码扫描仪扫描包装盒上或快速入门指南上的 QR 码。



2 按屏幕上的说明安装飞利浦 DockStudio 应用程序。

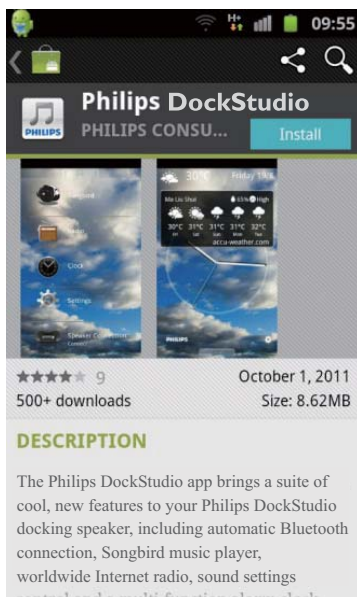

3 安装完成后，轻击 [Done]（完成）。

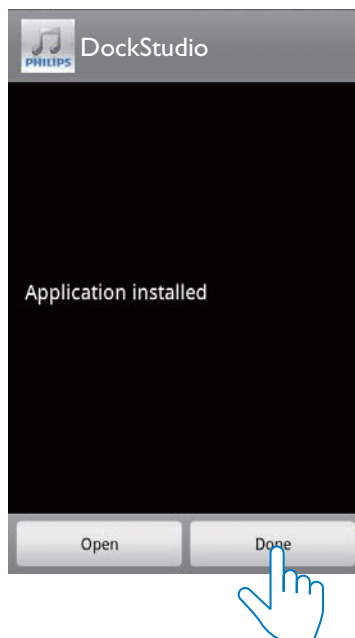

↳ 便携式设备上将出现 DockStudio 图标。



通过安卓市场安装 DockStudio 应用程序
您也可以从安卓市场直接搜索 飞利浦 DockStudio，然后安装应用程序。

注

- 确保 Android 设备已连接至互联网。

- 1 在 <http://apk.hiapk.com/> 上，搜索“DockStudio”应用程序。
- 2 在搜索结果列表中，找到并轻击 飞利浦 DockStudio 开始下载。
- 3 按屏幕上的说明安装应用程序。

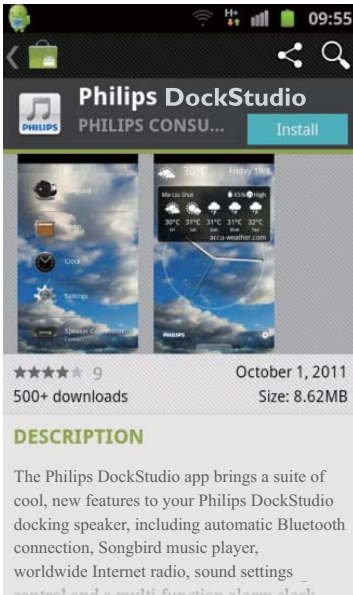

- 4 安装完成后，轻击 Done（完成）。





通过 DockStudio 应用程序激活蓝牙

飞利浦 DockStudio 应用程序可通过蓝牙自动连接 Android 设备和底座系统。

注

- 确保 Android 设备已连接至互联网。

首次启动

- 1 在底座系统上，反复按  可选择蓝牙来源。
↳ 显示面板上将闪烁 。

- 2 在设备的主屏幕上，轻击 DockStudio 图标可启动应用程序。



↳ 将出现一则提示消息要求您下载 Songbird。

- 3 轻击 [Cancel] (取消)。

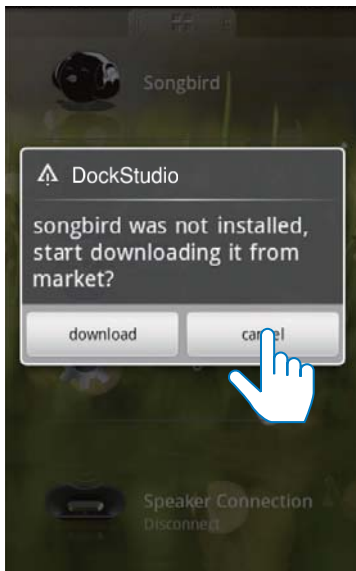

↳ 设备将开始扫描可自动配对的飞利浦设备。

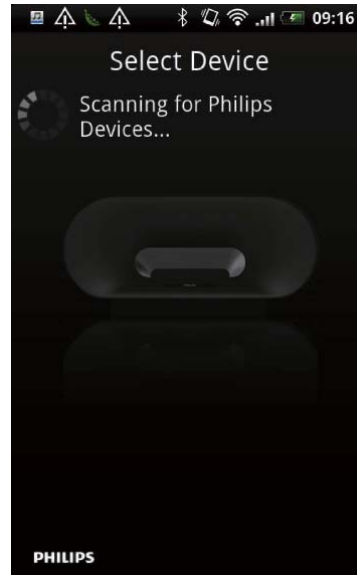

- 4 设备上显示 [PHILIPS AS140] 时，将其选中即可开始连接。
↳ 只需几秒钟即可完成连接。

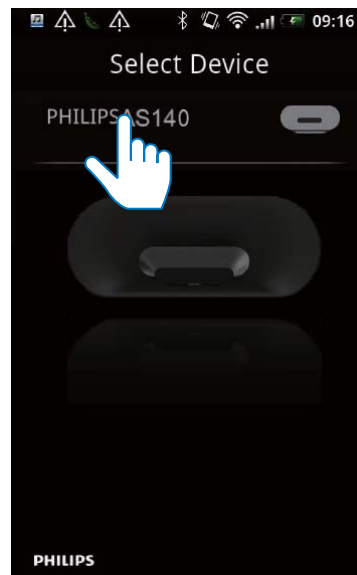

↳ 蓝牙连接后，不同的蓝牙图标可在屏幕顶部找到。

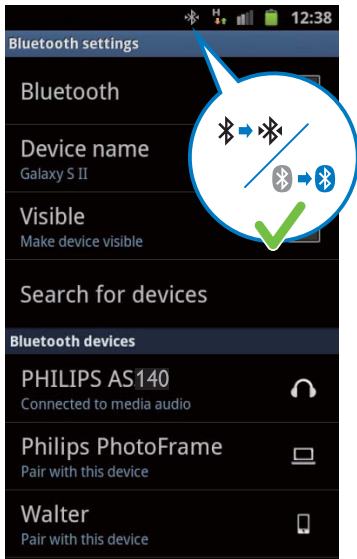

5 使用便携式设备的媒体播放器播放音频。

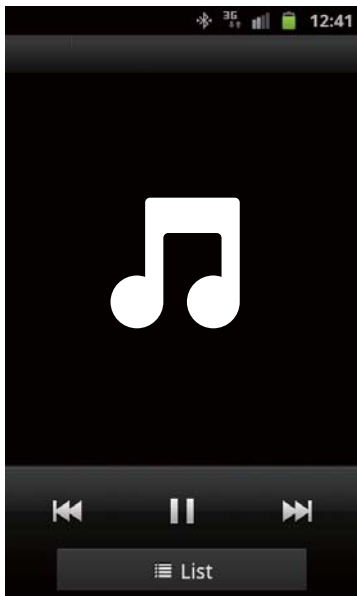

↳ 音频通过底座系统输出。

下次启动

下次启动 DockStudio 应用程序时，可通过蓝牙连接底座系统（如下所示）。

1 激活底座系统的蓝牙功能。

2 启动 飞利浦 DockStudio 并访问其菜单。



3 轻击 [Speaker Connection]（扬声器连接）激活自动蓝牙连接。

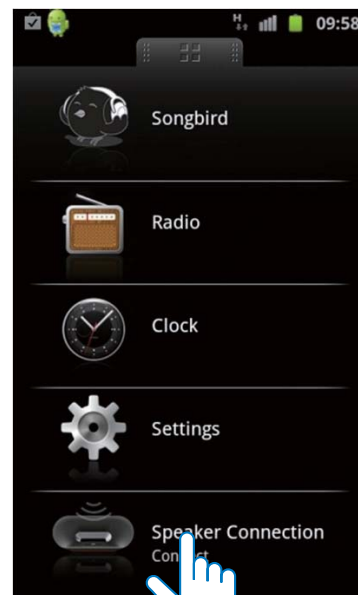

↳ 只需几秒钟即可完成连接。

4 播放便携式设备中的音频。
↳ 音频通过底座系统输出。

自动同步时间

通过 飞利浦 DockStudio 激活蓝牙连接后，底座系统会自动与蓝牙设备同步时间。

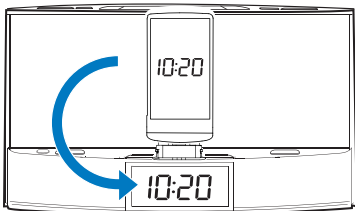

通过 Philips Songbird 播放音频

Philips Songbird 是一款简单易用的电脑程序和 Android 应用程序。它可让您发现和播放媒体，并将其从电脑无缝同步到 Android 设备。

在 Android 设备上安装 Songbird

1 轻击 Android 设备上的 DockStudio 图标。

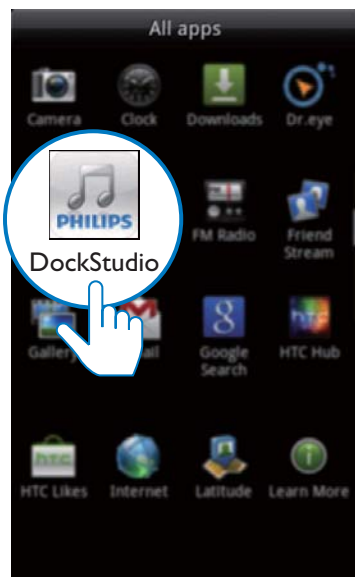

↳ 将显示 DockStudio 菜单。



2 轻击 [Songbird]。

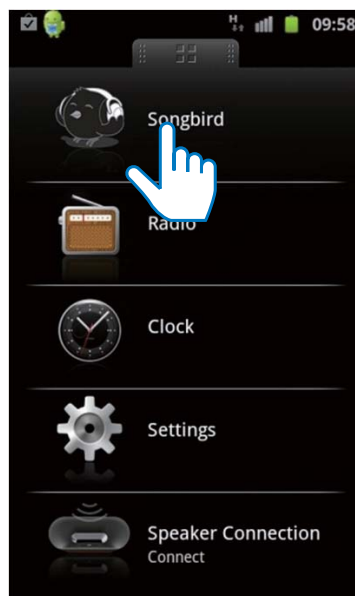

↳ 系统会要求下载 Songbird。

3 按照屏幕上的说明下载应用程序。

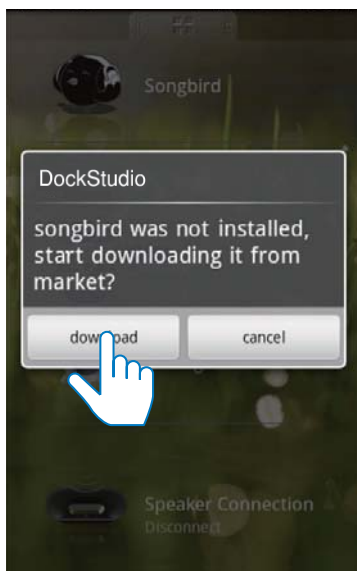

4 安装之后，轻击 [Open]（打开）可访问 Songbird 菜单。



5 选择曲目，然后轻击 ▶ 播放音乐。

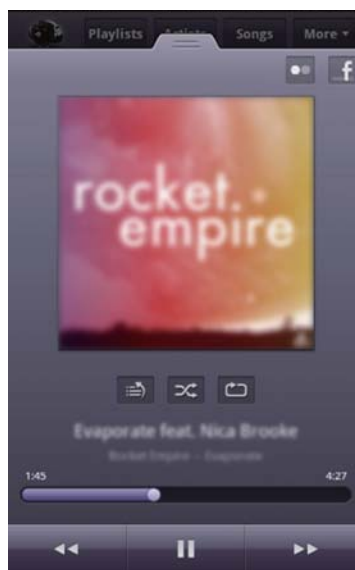
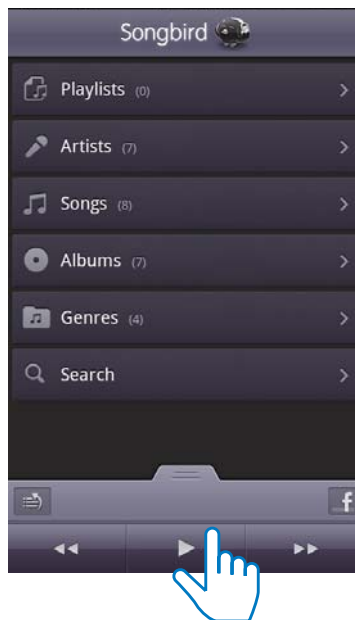

在电脑上安装 Songbird

- 1 转至 www.philips.com/songbird。
- 2 搜索 Songbird。

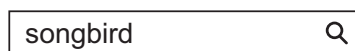

3 下载最新的 Songbird 应用程序。

- 按照屏幕上的说明将 Philips Songbird 安装到电脑上。

通过 Philips Songbird 与电脑同步

注

- 确保已打开 USB 存储。

- 在您的电脑上启动 Philips Songbird。
- 使用 USB 线缆将 Android 设备连接至电脑。等待 Songbird 识别设备。
 - 电脑识别出设备后，会在 Philips Songbird 上显示设备。

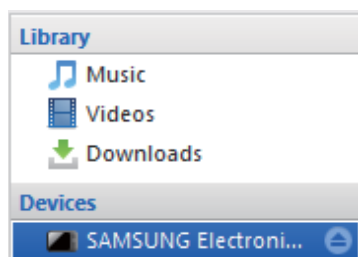

- 如果是首次将设备连接至 Philips Songbird，将出现一个弹出屏幕。根据提示选择自动同步。



- 设备可自动与 Philips Songbird 同步。

如未选择自动同步，您可以手动与 Songbird 同步。

- 在 Devices（设备）下选择设备。

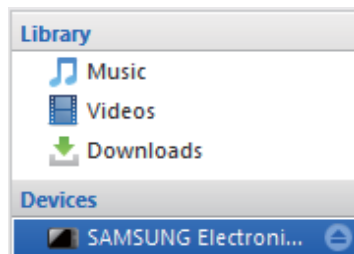

- 选择 Manual（手动）或 Auto（自动）。

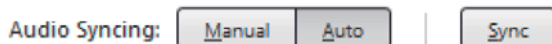

- 单击 Sync（同步）。
 - 如已选择自动同步，将设备连接至电脑时，会自动开始自动同步。

使用 DockStudio 的更多功能

借助 飞利浦 DockStudio，您还可收听网上电台、设置闹钟定时和定时关机。

设置闹钟定时

借助 飞利浦 DockStudio，您可设置多个闹钟，了解最新的天气信息。它甚至还会提醒您天气状况是否适合您喜欢的户外活动。

1 启动应用程序。

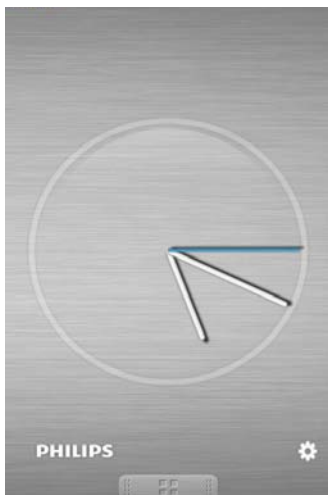

2 轻击图标 ⚙️ 可访问时钟设置菜单。

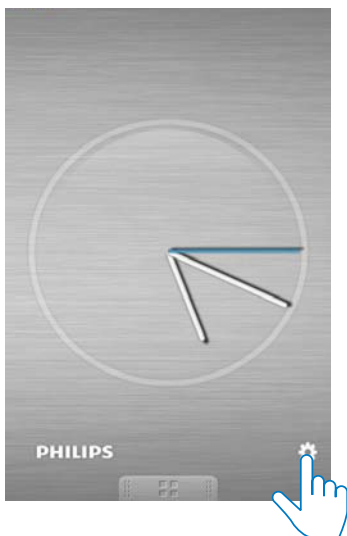

3 轻击 [Alarm settings] (闹钟设置)。

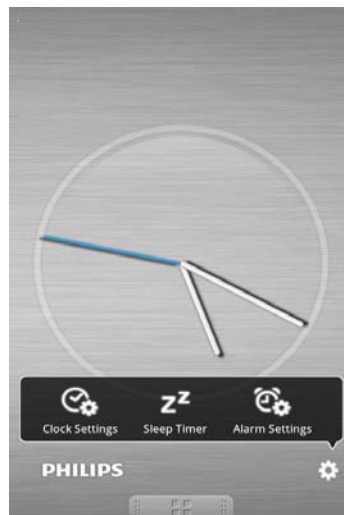

4 轻击 + 访问闹钟设置页面。



- 5 设置闹钟，然后轻击屏幕右上角的 [Save]（保存）。
↳ 新闹钟已保存并且显示在屏幕上。

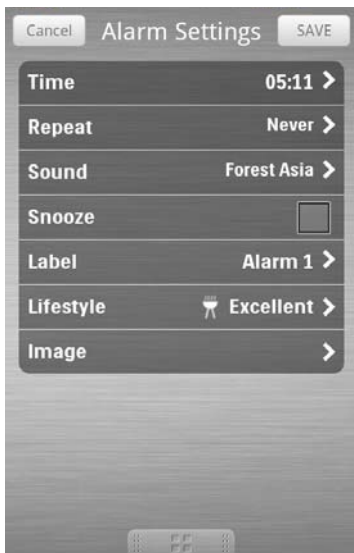

注

- 从 [Lifestyle]（生活方式）选项卡中，您可选择您偏爱的运动和天气（非常好、良好或一般）。如果天气不是足够好，闹钟不会响铃。

设置定时关机

- 1 启动 飞利浦 DockStudio。

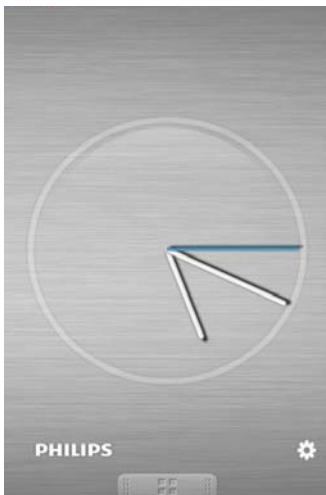

- 2 轻击图标  可访问定时关机菜单。

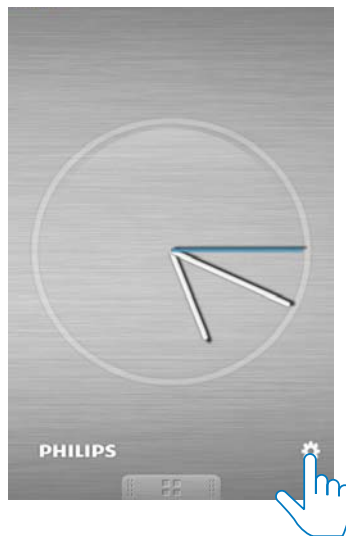

- 3 选择定时关机的时间段，然后轻击 [Start]（开始）。

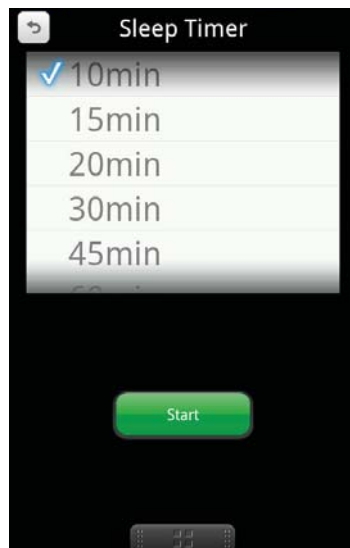

注

- 此功能只能与 Philips Songbird 配合使用。

收听网上电台

- 1 通过蓝牙连接 Android 设备和底座系统。
- 2 打开 飞利浦 DockStudio 可转至主菜单。
- 3 在屏幕上轻击 [Radio]（电台）。

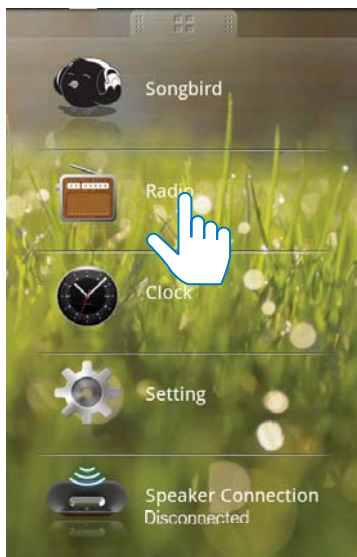

- 4 在搜索栏中搜索电台。



- 5 从搜索结果列表中选择电台。
↳ 电台将开始广播。

插接 Android 手机并为其充电

插接 Android 手机

要为 Android 手机充电，您需要先将其插接在底座系统中。

- 1 检查 Android 手机上微型 USB 接口的方向。

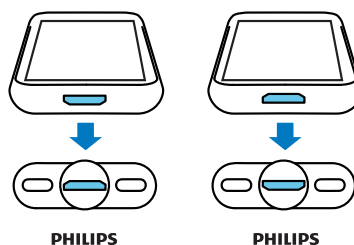

↳ 如果您的 USB 接口有盖，请将其向外翻开。

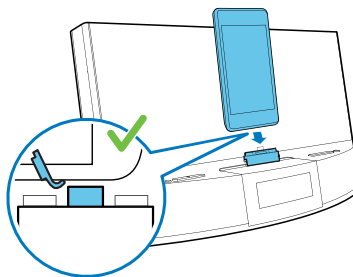

- 2 如有必要，旋转底座系统上的 USB 接口，然后将 Android 手机插入底座。

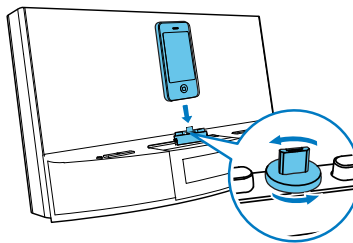

3 调节接口两侧的缓冲装置以稳固手机。

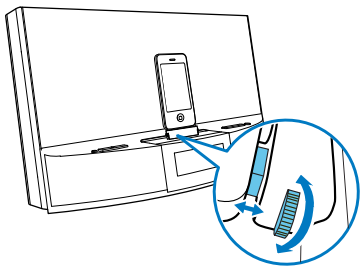

4 滑动接口以将其手机插入底座系统的中间。

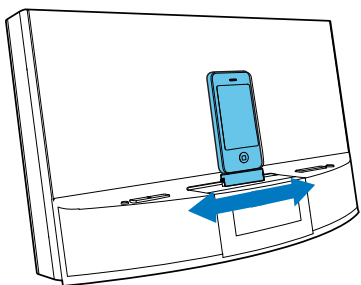

2 将底座扩展装置插接到底座。

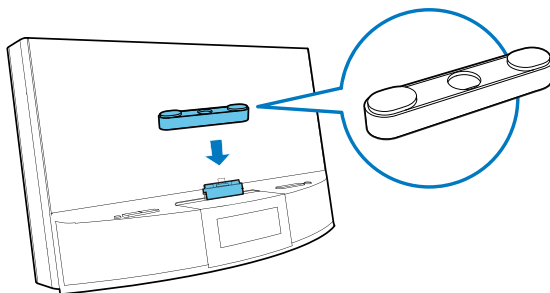

3 插接手机。

为 Android 手机充电

将底座系统连接至电源时，插接在底座上的手机将自动开始充电，即便在待机模式下也是如此。

注

- 如果微型 USB 接口位于顶部，并且您使用的是 Android 2.3 或更高版本的系统，则可使用屏幕自动旋转功能。

使用底座扩展装置

如果手机的 USB 接口靠近边缘，请使用随附的底座扩展装置平衡插接在底座上的手机，如图所示。

1 调节滑动旋钮，以使两个缓冲装置处于最低位置。

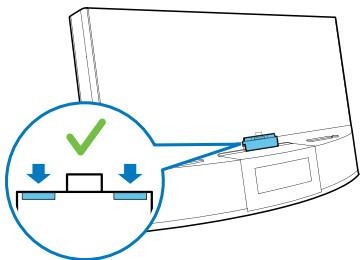

5 收听 FM 广播

调谐至 FM 电台

提示

- 尽量将天线放在距离电视、录像机或其它辐射源较远的地方。
- 要获得更好的接收效果，请完全展开天线并调整天线位置。

- 1 反复按 **SOURCE**，选择 FM 调谐器来源。
- 2 按住 **◀◀/▶▶** 2 秒钟。
↳ 底座系统将自动调谐至接收信号较强的电台。
- 3 重复步骤 2 可调谐至更多电台。

要手动调谐至电台：

- 1 反复按 **◀◀/▶▶** 直至获得最佳接收效果。

自动存储 FM 电台

注

- 您最多可存储 20 个 FM 电台。

在调谐器模式下，按住 **PROG** 2 秒钟。
↳ 底座系统可存储所有可用的 FM 电台，自动广播第一个可用的电台。

手动存储 FM 电台

- 1 调谐至 FM 电台。
- 2 按 **PROG**。
↳ 预设编号将开始闪烁。
- 3 反复按 **▲/▼** 选择编号。

- 4 再次按 **PROG** 确认。
- 5 重复步骤 1-4 存储其它电台。

注

- 要删除预存储的电台，请将其它电台存储在该位置。

选择预设电台

在调谐器模式下，反复按 **▲/▼** 选择一个预设编号。

6 其它功能

设置时间

- 1 按 \odot 可将底座系统切换至待机模式。
- 2 按住 **SET TIME** 2 秒钟。
↳ 小时和分钟数字开始闪烁。
- 3 反复按 $\blacktriangle/\blacktriangledown$ 和 $\blacktriangleleft/\blacktriangleright$ 以设置小时和分钟。
- 4 按 **SET TIME** 确认。
↳ [12H] 或 [24H] 开始闪烁。
- 5 按 $\blacktriangle/\blacktriangledown$ 选择 12/24 小时格式。
- 6 按 **SET TIME** 确认。
↳ 将显示设置的时间。

设置闹钟定时

设置闹钟

在待机模式中，您可以设置两个闹钟，使其在不同时间响铃。

注

- 确保您已正确设置时钟。

- 1 按住 **AL1/AL2** 2 秒钟，以激活闹钟设置模式。
↳ 小时和分钟数字开始闪烁。
- 2 反复按 $\blacktriangle/\blacktriangledown$ 和 $\blacktriangleleft/\blacktriangleright$ 以设置小时和分钟。
- 3 按 **AL1/AL2** 确认。

选择闹钟来源

注

- 对于闹钟声音，您可以选择蜂鸣器、您上次收听的收音机频道或 Android 设备中最近播放的曲目。

调整 **AL1/AL2 RADIO · BUZZ · DOCK** 控件以选择两个闹钟的闹钟来源。

注

- 如果将 **DOCK** 选为闹钟来源，请确保您已将设备插接到底座系统。

激活/禁用闹钟定时

- 1 按 **AL1/AL2** 查看闹钟设置。
- 2 再次按 **AL1/AL2** 激活或禁用闹钟定时。
↳ 闹钟图标会在闹钟定时打开时出现，并在关闭时消失。
 - 要停止响铃的闹钟，请按 **AL1/AL2**。
↳ 闹钟在第二天重复响铃。

重复响铃

闹钟响起时，按 **SNOOZE**。

↳ 九分钟以后，闹钟再响并重复响铃。

设置定时关机

本底座系统在预设时段后可自动切换至待机模式。

反复按 **SLEEP** 选择定时关机（分钟）。

↳ 激活定时关机时，**zZ** 出现。

要禁用定时关机

反复按 **SLEEP** 直到出现 **[OFF]**（关闭）。

从外部设备播放音频

您可通过本设备收听外部设备的音频。

- 1 将 MP3 连接线连接至：
 - MP3 LINK 插孔。
 - 外部设备的耳机插孔。
- 2 反复按 **SOURCE** 选择 MP3 Link 来源。
↳ 将显示 。
- 3 播放外部设备中的音频（请参阅该设备的用户手册）。

调节显示屏亮度

反复按 **BRIGHTNESS** 可选择不同的亮度级别。

7 产品信息

注

- 产品信息如有更改，恕不另行通知。

规格

功放器

额定输出功率 2 X 5 瓦 RMS

调谐器

调谐范围	FM: 87.5 - 108 兆赫
灵敏度 - 单声道, 26dB	FM: <22 dBf
信噪比	
搜索选择	FM: <28 dBf
总谐波失真	FM: <2%
信噪比	FM: >55 dB

一般信息

交流电源	型号: AS180-070- AB250: 输入: 约 100- 240 伏, 50/60 赫兹, 0.7 安; 输出: 7 伏 = 2.5 安
操作功耗	<35 瓦
待机功耗	<1 瓦
最大 Android 输出负载	5 伏 = 1 安
尺寸 - 主装置 (宽 x 高 x 厚)	290 x 160 x 113 毫米
重量 - 含包装 - 主装置	2.0 千克 1.4 千克

8 故障种类和处理方法



警告

- 切勿拆下本设备的外壳。

为保持保修的有效性，切勿尝试自行维修本装置。

如果在使用设备时遇到问题，请在申请服务之前检查以下事项。如果仍然无法解决问题，请访问飞利浦网页 (www.philips.com/support)。联系飞利浦时，请确保将设备放在身边并准备好型号和序列号。

不能通电

- 确保正确连接本装置的交流电源插头。
- 确保交流电插座正常供电。

无声音或音质很差

- 调节底座系统和 Android 设备的音量。
- 确保您的 Android 设备已通过蓝牙连接至底座系统。

无线电接收质量差

- 拉开本装置与电视或录像机之间的距离。
- 完全展开 FM 天线。

时钟/定时器设置已被清除

- 电源中断或电源插头已断开。
- 重置时钟/定时器。

闹钟无法工作

- 正确设置时钟/闹钟。

连接支持蓝牙的设备后，音质变差。

- 蓝牙接收质量较差。将设备移近本系统，或移除设备和系统之间的任何障碍物。

无法连接本系统。

- 设备不支持系统所需的规格。
- 未启用设备的蓝牙功能。有关如何启用蓝牙功能，请参阅设备的用户手册。
- 系统未处于配对模式。
- 系统已连接另一台支持蓝牙的设备。断开该设备或所有其它已连接的设备，然后重试。

配对的设备经常连接和断开。

- 蓝牙接收质量较差。将设备移近本系统，或移除设备和系统之间的任何障碍物。
- 作为一项节能功能，某些设备的蓝牙连接可能会被禁用。这并不表示系统有任何故障。

关于蓝牙设备

尽管蓝牙连接成功，仍不能在系统上播放音乐。

- 设备不能与系统一起用于播放音乐。

9 注意

如果用户未经 Philips 优质生活部门的明确许可而擅自对此设备进行更改或修改，则可能导致其无权操作此设备。

弃置旧产品

本产品采用可回收利用的高性能材料和组件制造而成。

切勿将本产品与其它生活垃圾一起处理。请自行了解当地关于分类收集电子、电气产品及电池的规定。正确弃置这些产品有助于避免对环境和人体健康造成潜在的负面影响。

关于您所在地区回收中心的更多信息，请访问 www.recycle.philips.com。

环境信息

已省去所有不必要的包装。我们努力使包装易于分为三种材料：纸板（盒）、泡沫塑料（缓冲物）和聚乙烯（袋、保护性泡沫片）。

您的系统包含可回收利用的材料（如果由专业公司拆卸）。请遵守当地有关包装材料、废电池和旧设备的处理的规定。



Specifications are subject to change without notice
© 2012 Koninklijke Philips Electronics N.V.
All rights reserved.

AS140_93_CCR_V1.0

