

Immer für Sie da

Hier können Sie Ihr Produkt registrieren und Unterstützung erhalten:
www.philips.com/welcome

AJ7050D

Fragen?
Philips
hilft.



Benutzerhandbuch

PHILIPS

Inhaltsangabe

1	Wichtig	2
	Sicherheit	2
	Hinweis	4

2	Ihr Docking-Entertainment-System	5
	Einführung	5
	Lieferumfang	5
	Geräteübersicht	6

3	Erste Schritte	8
	Einlegen der Batterien	8
	Anschließen an die Stromversorgung	8
	Einschalten	9
	Schalten in den Standby-Modus	9
	Einstellen von Datum und Uhrzeit	9

4	Wiedergabe	10
	Wiedergabe von iPod/iPhone/iPad	10
	Wiedergabe von einem externen Gerät	10

5	Radiosender empfangen	11
	Einstellen eines Radiosenders	11
	Programmieren von Radiosendern	11

6	Weitere Funktionen	13
	Einstellen des Alarm-Timers	13
	Einstellen des Sleep-Timers	14
	Anpassen der Anzeigehelligkeit	14

7	Anpassen von Toneinstellungen	15
	Einstellen der Lautstärke	15
	Auswählen eines Soundeffekts	15

8	Produktinformationen	16
	Technische Daten	16

9	Fehlerbehebung	17
----------	-----------------------	-----------

1 Wichtig

Sicherheit

Beachten Sie folgende Sicherheitssymbole



Der „Lichtblitz“ steht für mögliche Stromschläge, die durch unisoliertes Material innerhalb des Geräts ausgelöst werden können. Entfernen Sie aus Sicherheitsgründen keinesfalls die Abdeckung des Produkts.

Das „Ausrufezeichen“ markiert Funktionen, für die Sie die beigegeführten Hinweise aufmerksam lesen sollten, um Betriebs- oder Wartungsprobleme zu vermeiden.

WARNUNG: Um das Brand- und Stromschlagrisiko zu verringern, setzen Sie das Gerät keinesfalls Regen oder Feuchtigkeit aus, und stellen Sie keine mit Flüssigkeit gefüllten Objekte, wie z. B. Vasen, auf das Gerät.

ACHTUNG: Stecken Sie zum Vermeiden von Stromschlägen den breiten Stift in die breite Steckverbindung, und stecken Sie den Stecker immer vollständig in die Steckdose.

Wichtige Sicherheitshinweise

- ① Lesen Sie diese Anweisungen durch.
- ② Bewahren Sie diese Anweisungen auf.

- ③ Beachten Sie alle Warnhinweise.
- ④ Befolgen Sie alle Anweisungen.
- ⑤ Verwenden Sie dieses Gerät nicht in der Nähe von Wasser.
- ⑥ Reinigen Sie das Gerät nur mit einem trockenen Tuch.
- ⑦ Verdecken Sie keine Lüftungsöffnungen. Stellen Sie das Gerät gemäß den Vorschriften des Herstellers auf.
- ⑧ Platzieren Sie das Gerät nicht neben Wärmequellen, wie z. B. Heizkörpern, Öfen oder anderen Geräten (darunter auch Verstärker), die Wärme erzeugen.
- ⑨ Schützen Sie das Netzkabel, damit niemand auf das Kabel tritt oder es geknickt wird. Insbesondere darf dies nicht an den Steckern, an den Steckdosen oder an der Stelle geschehen, an der die Kabel das Gerät verlassen.
- ⑩ Verwenden Sie nur vom Hersteller empfohlenes Zubehör.
- ⑪ Ziehen Sie bei Gewittern oder bei längerer Nichtverwendung des Geräts den Netzstecker.
- ⑫ Lassen Sie sämtliche Reparaturen ausschließlich von qualifiziertem Servicepersonal durchführen. Reparaturen sind notwendig, wenn das Gerät beschädigt wurde, z. B. wenn das Netzkabel oder der Netzstecker beschädigt wurden, Gegenstände in das Gerät gefallen sind, Flüssigkeit über das Gerät geschüttet wurde, das Gerät Regen oder Feuchtigkeit ausgesetzt wurde oder das Gerät nicht ordnungsgemäß funktioniert oder fallen gelassen wurde.
- ⑬ **VORSICHTSHINWEIS** zur Batteriehandhabung: Achten Sie auf folgende Punkte, um ein Auslaufen der Batterien zu verhindern, was zu Verletzungen, Sachschäden oder Schäden am Gerät führen kann:

- Setzen Sie alle Batterien korrekt gemäß den Markierungen + und - in das Gerät ein.
- Verwenden Sie niemals zugleich alte und neue Batterien oder Batterien unterschiedlichen Typs (z. B. Zink-Kohle- und Alkali-Batterien).
- Nehmen Sie die Batterien heraus, wenn das Gerät über einen längeren Zeitraum nicht verwendet wird.
- Batterien (Akkus bzw. integrierte Akkus) sollten nicht starker Wärme durch Sonnenlicht, Feuer etc. ausgesetzt werden.

- 14) Das Gerät darf nicht mit Flüssigkeiten benetzt oder bespritzt werden.
- 15) Auf das Gerät dürfen keine möglichen Gefahrenquellen gestellt werden (z. B. mit einer Flüssigkeit gefüllte Gegenstände, brennende Kerzen).
- 16) Wenn der Netzstecker (MAINS) bzw. Gerätestecker als Trennvorrichtung verwendet wird, muss die Trennvorrichtung frei zugänglich bleiben.

Wichtige Hinweise für Anwender in Großbritannien

Netzsicherung

Diese Informationen betreffen nur Produkte mit einem britischen Netzstecker:

Dieses Produkt ist mit einem geprüften Kunststoffnetzstecker ausgestattet. Wenn Sie die Sicherung ersetzen, verwenden Sie eine, bei der die folgenden Kriterien erfüllt werden:

- Die Werte sind auf dem Stecker zu sehen,
- die Sicherung ist mit einem BS 1362-Prüfzeichen und
- einem ASTA-Prüfzeichen versehen.

Setzen Sie sich mit Ihrem Händler in Verbindung, wenn Sie nicht sicher sind, welche Sicherung Sie verwenden müssen.

Achtung: Um die Konformität mit der EMC-Richtlinie (2004/108/EC) beizubehalten, entfernen Sie den Stecker nicht vom Netzkabel.

Anbringen eines Steckers

Die Drähte im Netzkabel sind folgendermaßen gefärbt: blau = neutral (N), braun = stromführend (L).

Wenn die Farbmarkierung nicht mit den Farben am Stecker übereinstimmt, gehen Sie wie folgt vor:

- 1 Verbinden Sie den blauen Draht mit dem Anschluss, der mit einem N gekennzeichnet oder schwarz markiert ist.
- 2 Verbinden Sie den braunen Draht mit dem Anschluss, der mit einem L gekennzeichnet oder rot markiert ist.
- 3 Verbinden Sie keinen der beiden Leiter mit dem Erdungsanschluss im Stecker, der grün (oder grün und gelb) oder mit E (oder e) markiert ist.

Bevor Sie die Steckerabdeckung wieder anbringen, vergewissern Sie sich, dass die Zugentlastung über der Kabelummantelung befestigt ist, nicht nur über den beiden Drähten im Kabel.

Copyright in Großbritannien

Für Aufnahme und Wiedergabe ist ggf. eine Genehmigung notwendig. Weitere Informationen finden Sie im Copyright Act 1956 und in den Performer's Protection Acts 1958 bis 1972.



Warnung

- Öffnen Sie auf keinen Fall das Gehäuse des Geräts.
- Fetten Sie niemals Teile dieses Geräts ein.
- Stellen Sie dieses Gerät niemals auf andere elektrische Geräte.
- Setzen Sie dieses Gerät nicht direktem Sonnenlicht, offenem Feuer oder Wärme aus.
- Stellen Sie sicher, dass das Netzkabel oder der Stecker immer leicht zugänglich sind, sodass Sie das Gerät schnell von der Stromversorgung trennen können.

Hinweis



Dieses Produkt entspricht den Richtlinien der Europäischen Union zu Funkstörungen.

Änderungen oder Modifizierungen des Geräts, die nicht ausdrücklich von WOOX Innovations genehmigt wurden, können zum Erlöschen der Betriebserlaubnis führen.

Technische Daten können ohne vorherige Ankündigung geändert werden. WOOX behält sich das Recht vor, Produkte jederzeit ohne die Verpflichtung zu ändern, frühere Lieferungen entsprechend nachzubessern.



Ihr Gerät wurde unter Verwendung hochwertiger Materialien und Komponenten entwickelt und hergestellt, die recycelt und wiederverwendet werden können.



Befindet sich dieses Symbol (durchgestrichene Abfalltonne auf Rädern) auf dem Gerät, bedeutet dies, dass für dieses Gerät die Europäische Richtlinie 2002/96/EG gilt.

Informieren Sie sich über die örtlichen Bestimmungen zur getrennten Sammlung elektrischer und elektronischer Geräte.

Richten Sie sich nach den örtlichen Bestimmungen und entsorgen Sie Altgeräte nicht über Ihren Hausmüll. Durch die korrekte Entsorgung Ihrer Altgeräte werden Umwelt und Menschen vor möglichen negativen Folgen geschützt.



Ihr Produkt enthält Batterien, die der Europäischen Richtlinie 2006/66/EG unterliegen. Diese dürfen nicht mit dem normalen Hausmüll entsorgt werden. Bitte informieren Sie sich über die örtlichen Bestimmungen zur gesonderten Entsorgung von Batterien, da durch die korrekte

Entsorgung Umwelt und Menschen vor möglichen negativen Folgen geschützt werden.

Umweltinformationen

Auf überflüssige Verpackung wurde verzichtet. Die Verpackung kann leicht in drei Materialtypen getrennt werden: Pappe (Karton), Styropor (Polsterung) und Polyethylen (Beutel, Schaumstoff-Schutzfolie).

Ihr Gerät besteht aus Werkstoffen, die wiederverwendet werden können, wenn das Gerät von einem spezialisierten Fachbetrieb demontiert wird. Bitte beachten Sie die örtlichen Vorschriften zur Entsorgung von Verpackungsmaterial, verbrauchten Batterien und Altgeräten.

Made for



Die Angaben „Made for iPod“, „Made for iPhone“, und „Made for iPad“ bedeuten, dass ein elektronisches Zubehörteil speziell für die Verwendung mit einem iPod, iPhone oder iPad entwickelt wurde. Zudem wurde vom Hersteller bestätigt, dass dieses Zubehörteil den Leistungsstandards von Apple entspricht. Apple ist für dieses Gerät oder die Einhaltung von Sicherheits- und sonstigen Richtlinien nicht verantwortlich. Bitte beachten Sie, dass der Gebrauch dieses Zubehörteils mit einem iPod, iPhone oder iPad die Übertragungsleistung beeinflussen kann.

iPod und iPhone sind eingetragene Marken von Apple Inc. in den Vereinigten Staaten und in anderen Ländern. iPad ist eine Marke von Apple Inc.

Symbol der Geräteklasse II:



Gerät der GERTÄTEKLASSE II mit doppelter Isolierung und ohne Schutzleiter.



Hinweis

- Das Typenschild befindet sich auf der Geräteunterseite.

2 Ihr Docking-Entertainment-System

Herzlichen Glückwunsch zu Ihrem Kauf und willkommen bei Philips! Um das Kundendienstangebot von Philips vollständig nutzen zu können, sollten Sie Ihr Produkt unter www.philips.com/welcome registrieren.

Einführung

Mit diesem Gerät können Sie Musik vom iPod/iPhone/iPad genießen und Radio oder Inhalte von anderen Audiogeräten hören.

Ihr iPod/iPhone/iPad und Radiosender können als Alarmquellen eingestellt werden. Sie können zwei Alarme für unterschiedliche Uhrzeiten einstellen.

Sie können die Tonwiedergabe mit diesen Soundeffekten verbessern:

- Digital Sound Control (DSC)
- Dynamic Bass Boost (DBB)

Lieferumfang

Prüfen Sie zunächst den Verpackungsinhalt:

- Hauptgerät
- Gedruckte Materialien

Geräteübersicht

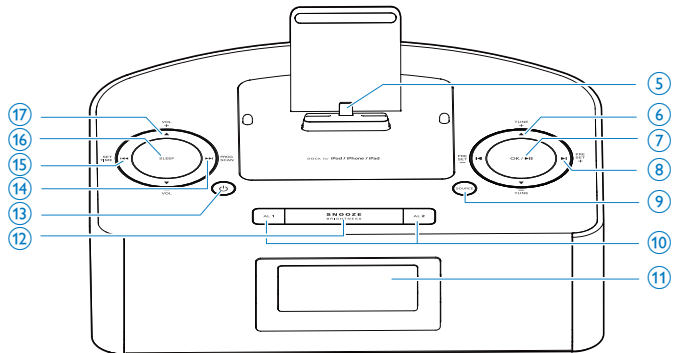
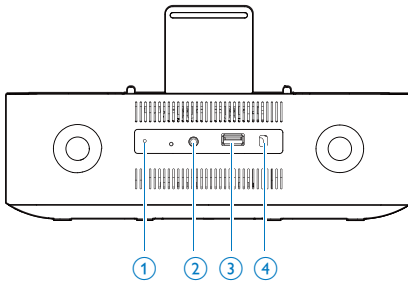

- ① **UKW-Antenne**
- ② **AUDIO IN**
 - Anschließen eines externen Audiogeräts
- ③ **USB-Ladeanschluss**
 - Aufladen eines tragbaren Geräts (z. B. 30-poliges Apple-Gerät oder MP3-Player usw.) über ein USB-Kabel (nicht im Lieferumfang enthalten)
- ④ **Netz kabel**
- ⑤ **Dock für iPod/iPhone/iPad mit Lightning-Anschluss**
- ⑥ **TUNE+/TUNE- (▲ / ▼)**
 - Einstellen des Zeitformats und Anpassen der Stunden/Minuten während der Uhreinstellung im Standby-Modus
- ⑦ **OK / ►||**
 - Einstellen der Alarmfunktion und der Lautstärke und Auswahl einer Alarmquelle während der Alarmeinstellung
 - Einstellen eines UKW-Radiosenders
 - Starten oder Anhalten der Wiedergabe auf dem iPod/iPhone/iPad im Dock-Modus
 - Auswählen von UKW Stereo oder UKW Mono im UKW-Modus
 - Bestätigung der manuellen Programmierung von UKW-Radiosendern
- ⑧ **PRESET +/PRESET - (◀/▶)**
 - Springen zum vorherigen/nächsten Titel

- Auswählen eines voreingestellten Radioprogramms
- Im Dock-Modus gedrückt halten zum Vor-/Zurückspulen

⑨ SOURCE

- Auswählen einer Quelle: DOCK, FM oder AUDIO IN

⑩ AL1/AL2

- Einstellen des Alarms
- Anzeigen der Alarmeinstellungen
- Aktivieren und Deaktivieren des Alarm-Timers

⑪ Anzeigefeld

- Anzeigen des aktuellen Status

⑫ SNOOZE/BRIGHTNESS

- Schlummerfunktion
- Passen Sie die Display-Helligkeit an.

⑬

- Einschalten des Geräts oder Umschalten in den Standby-Modus
- Ausschalten des Alarms

⑭ PROG/SCAN ()

- Programmieren von Radiosendern
- Automatische Suche nach Radiosendern
- Im Dock-Modus gedrückt halten zum Vorspulen

⑮ SET TIME ()

- Im Standby-Modus Monat, Tag und Jahr einstellen
- In anderen Modi entweder den DBB (Dynamic Bass Boost) oder den DSC (Digital Sound Control)-Soundeffekt aktivieren/deaktivieren
- Im Dock-Modus gedrückt halten zum Zurückspulen

⑯ SLEEP

- Einstellen des Sleep-Timers

⑰ VOL +/VOL - (/)

- Erhöhen/Verringern der Lautstärke

3 Erste Schritte



Achtung

- Die Verwendung von Steuerelementen, Einstellungen oder Vorgehensweisen, die von dieser Darstellung abweichen, können zu gefährlichen Strahlenbelastungen oder anderen Sicherheitsrisiken führen.

Folgen Sie den Anweisungen in diesem Kapitel immer nacheinander.

Wenn Sie mit Philips Kontakt aufnehmen, werden Sie nach der Modell- und Seriennummer Ihres Geräts gefragt. Sie finden die Modell- und Seriennummer auf der Unterseite des Geräts. Notieren Sie die Nummern:

Modell-Nr.: _____

Serien-Nr.: _____

Einlegen der Batterien



Hinweis

- Sie können das Gerät nur mit Netzstrom betreiben. Batterien (nicht im Lieferumfang enthalten) sind nur für Sicherungszwecke gedacht.

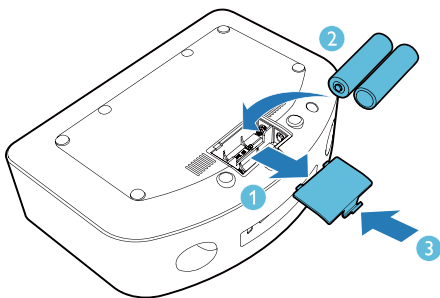

- 1 Öffnen Sie das Batteriefach.
- 2 Legen Sie wie abgebildet 2 AAA-Batterien mit der korrekten Polarität (+/-) ein.

- 3 Schließen Sie das Batteriefach.



Achtung

- Explosionsgefahr! Setzen Sie die Batterien keiner großen Hitze, direktem Sonnenlicht oder Feuer aus. Werfen Sie Batterien niemals ins Feuer.
- Kann zu einer Verringerung der Akkulebensdauer führen! Kombinieren Sie keine unterschiedlichen Akkutypen.
- Möglicher Produktschaden! Entnehmen Sie die Batterien, wenn die Fernbedienung längere Zeit nicht verwendet wird.

Anschließen an die Stromversorgung



Achtung

- Möglicher Produktschaden! Prüfen Sie, ob die Stromspannung mit dem auf der Unterseite des Geräts aufgedruckten Wert übereinstimmt.
- Stromschlaggefahr! Ziehen Sie immer am Stecker; um das Stromkabel vom Netzanschluss zu trennen. Ziehen Sie niemals am Kabel.
- Vergewissern Sie sich vor dem Anschließen des Netzkabels, dass alle anderen Verbindungen hergestellt wurden.
- Um das Gerät vollständig von der Stromversorgung zu trennen, ziehen Sie den Stecker aus der Steckdose.

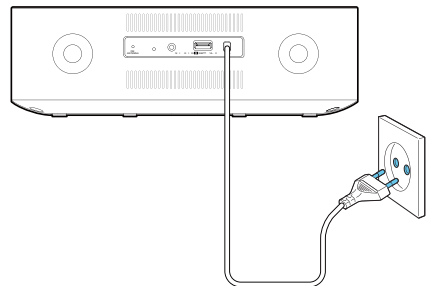

- Verbinden Sie das Netzkabel mit einer Steckdose.

Einschalten

- Drücken Sie die Taste ϕ .
 - ↳ Das Gerät wechselt zu der zuletzt gewählten Quelle.

Schalten in den Standby-Modus

- Drücken Sie erneut auf ϕ , um das Gerät in den Standby-Modus zu schalten.
 - ↳ Auf dem Anzeigefeld werden, sofern eingestellt, Zeit und Datum angezeigt.

Einstellen von Datum und Uhrzeit

- 1 Halten Sie im Standby-Modus die Taste **SET TIME** 2 Sekunden gedrückt.
 - ↳ [24H] beginnt zu blinken, und Sie hören einen Signalton.
- 2 Drücken Sie **TUNE+** oder **TUNE-**, um das 12- oder das 24-Stunden-Format auszuwählen.
- 3 Drücken Sie zur Bestätigung die Taste **OK**.
 - ↳ 00:00 wird angezeigt, und die Ziffern der Stundenanzeige beginnen zu blinken.
- 4 Wiederholen Sie die Schritte 2 bis 3, um Stunde, Minute, Monat, Tag und Jahr einzustellen.

Tipp

- Im 12-Stunden-Format wird [MONTH--DAY] angezeigt.
- Im 24-Stunden-Format wird [DAY--MONTH] angezeigt.

Hinweis

- Wenn ein iPod/iPhone/iPad angeschlossen ist, synchronisiert die Dockingstation die Zeit automatisch mit dem iPod/iPhone/iPad.

4 Wiedergabe

Wiedergabe von iPod/iPhone/iPad

Mit diesem Gerät können Sie Audioinhalte von einem iPod/iPhone/iPad wiedergeben.

Kompatible iPod-/iPhone-/iPad-Modelle

Das Gerät unterstützt folgende iPod-/iPhone-/iPad-Modelle:

Hergestellt für:

- iPod nano (7. Generation)
- iPod touch (5. Generation)
- iPad (4. Generation)
- iPad mini
- iPhone 5

Wiedergabe vom iPod/iPhone/iPad

- 1 Drücken Sie wiederholt **SOURCE**, um die DOCK-Quelle auszuwählen.
- 2 Setzen Sie das iPad/iPhone bzw. den iPod ein.

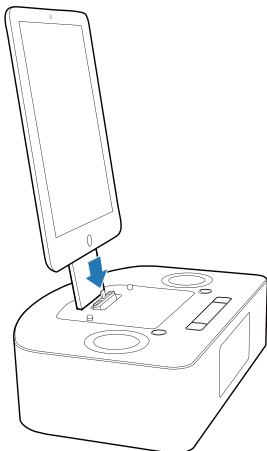

- Um die Wiedergabe anzuhalten oder fortzusetzen, drücken Sie die Taste **▶||**.
- Wenn Sie zu einem Titel springen möchten, drücken Sie die Taste **◀|** / **|▶**.
- So führen Sie während der Wiedergabe einen Suchlauf durch: Halten Sie die Taste **◀◀** / **▶▶** oder **PRESET +**/**PRESET -** gedrückt. Sobald Sie die Taste loslassen, wird die normale Wiedergabe fortgesetzt.

Aufladen des iPods/iPhones/iPads

Wenn das Gerät an eine Steckdose angeschlossen ist, wird der iPod bzw. das iPhone/iPad aufgeladen.

Tipp

- Bei einigen iPod-Modellen kann es einige Minuten dauern, bis die Ladeanzeige erscheint.

Wiedergabe von einem externen Gerät

Mit diesem Gerät können Sie auch Signale von externen Audiogeräten anhören.

- 1 Drücken Sie wiederholt **SOURCE**, um **AUDIO IN** als Quelle auszuwählen.
- 2 Verbinden Sie ein 3,5-mm-Audiokabel (nicht im Lieferumfang enthalten) mit:
 - der **AUDIO IN**-Buchse (3,5 mm) auf der Rückseite des Geräts.
 - der Kopfhörerbuchse an einem externen Gerät.

↳ Auf dem Bildschirm läuft der Text **[AUDIO IN]** durch, und die Uhrzeit wird angezeigt.
- 3 Starten Sie die Wiedergabe am Audiogerät (siehe Benutzerhandbuch des Geräts).

5 Radiosender empfangen

Hinweis

- Auf diesem Gerät steht nur ein UKW-Radioempfang zur Verfügung.

Einstellen eines Radiosenders

Tipp

- Für einen optimalen UKW-Empfang fahren Sie die UKW-Antenne vollständig aus und richten sie aus.
- Positionieren Sie die Antenne in möglichst großer Entfernung von Fernsehern, Videorecordern oder anderen Strahlungsquellen.
- **[STEREO]** ist die Standardeinstellung für den Tuner-Modus.
- Wenn Sie im Tuner-Modus auf **OK/▶||** drücken, können Sie zwischen **[STEREO]** und **[MONO]** wechseln. Das Gerät merkt sich Ihre Einstellung, selbst wenn Sie das Gerät ausschalten oder zu anderen Quellen wechseln.

- 1 Drücken Sie wiederholt **SOURCE**, um den UKW-Modus auszuwählen.
- 2 Halten Sie **TUNE+/TUNE-** mindestens 2 Sekunden gedrückt.
 - ↳ Das Radio wechselt automatisch zum nächsten Sender mit hoher Signalstärke.
- 3 Wiederholen Sie Schritt 2, um weitere Sender einzustellen.
 - Um einen Sender mit schwacher Signalstärke auszuwählen, drücken Sie wiederholt auf **TUNE+/TUNE-**, bis der Empfang optimal ist.

Programmieren von Radiosendern

Die Voreinstellung von Radiosendern ermöglicht es Ihnen, Radiosender zu speichern und schnell zu Ihren Lieblingssendern zu schalten.

Hinweis

- In der Liste der voreingestellten Sender können bis zu 20 Sender gespeichert werden.
- Wenn die Liste der voreingestellten Sender voll ist, zeigt das Display **[FULL]** (voll) an.
- Wenn Sie einen Radiosender auf einer Position speichern, die bereits besetzt ist, wird der vorherige Radiosender ersetzt.

Manuelles Programmieren von Radiosendern

1. Drücken Sie wiederholt **SOURCE**, um den UKW-Modus zu öffnen.
2. Drücken Sie **TUNE+/TUNE-**, um einen Radiosender einzustellen.
3. Drücken Sie die Taste **PROG/SCAN**.
 - ↳ Eine Positionsnummer blinkt.
4. Drücken Sie **OK**, um den aktuellen Radiosender auf der ausgewählten Position zu speichern.

Tipp

- Drücken Sie **PRESET +/PRESET -**, um die Position für einen Radiosender zu ändern.

Automatisches Programmieren von Radiosendern

- 1 Drücken Sie wiederholt **SOURCE**, um den UKW-Modus zu öffnen.
- 2 **PROG/SCAN** gedrückt halten.
 - ↳ Das Display zeigt [AUTO] (automatisch) an.
 - ↳ Das Gerät beginnt, automatisch nach allen verfügbaren Radiosendern zu suchen und speichert sie in der Liste der voreingestellten Sender.
- 3 Warten Sie, bis die automatische Suche beendet ist.
 - ↳ Der erste Sender in der Liste der voreingestellten Sender wird automatisch gesendet.

Auswählen eines voreingestellten Radiosenders

- 1 Drücken Sie **◀ / ▶**, um eine voreingestellte Nummer auszuwählen.

6 Weitere Funktionen

Einstellen des Alarm-Timers

Sie können zwei verschiedene Alarmeinstellungen zum Wecken zu unterschiedlichen Zeiten festlegen.

Hinweis

- Stellen Sie sicher, dass die Uhrzeit korrekt eingestellt ist.

- 1 Halten Sie **AL1** oder **AL2** gedrückt.
 - ↳ Die Ziffern für die Stunde beginnen zu blinken, und Sie hören einen Piepton.
 - ↳ [AL SET] (Alarm eingestellt) blinkt auf dem Bildschirm.
- 2 Drücken Sie wiederholt **TUNE+/TUNE-**, um die Stunden einzustellen.
- 3 Drücken Sie zur Bestätigung die Taste **OK**.
 - ↳ Die Minutenanzeige beginnt zu blinken.
 - ↳ [AL SET] (Alarm eingestellt) blinkt auf dem Bildschirm.
- 4 Wiederholen Sie Schritt 2 bis 3, um die Minuten, die Alarmzeit, die Alarmquelle und die Alarmlautstärke einzustellen.

Nachdem die Alarmlautstärke eingestellt ist, beendet das Gerät die Alarmeinstellung, und Sie hören zwei Pieptöne.

Tipp





- Wenn Sie DOCK als Alarmquelle auswählen und kein Gerät angeschlossen ist, wird automatisch der Summer als Alarmton eingeschaltet.
- Wenn beide Alarme auf die gleiche Zeit eingestellt wurden, ertönt nur Alarm 1.

Anzeigen der Alarmeinstellungen

Drücken Sie **AL2** oder **AL1**, um die Alarmeinstellungen anzuzeigen.

Aktivieren und Deaktivieren des Alarm-Timers

Wenn eine Alarmeinstellung auf dem Bildschirm gezeigt wird, drücken Sie wiederholt **AL1/AL2**, um den Timer zu aktivieren oder zu deaktivieren.

- ↳ Bei aktiviertem Timer wird [ AL1] oder [ AL2] angezeigt.
- ↳ Bei deaktiviertem Timer wird [ AL1] oder [ AL2] ausgeblendet.

Schlummerfunktion

Wenn der Alarm ertönt, drücken Sie die Taste **SNOOZE**.

- ↳ Der Alarm wird ausgeschaltet, und das Alarmsymbol blinkt.
- ↳ Der Alarm ertönt 9 Minuten später erneut.

Hinweis

- Beim Betrieb mit Batterien kann nur der Summer als Alarmquelle verwendet werden.

Ausschalten des Alarmtons

Wenn der Wecker klingelt, drücken Sie entsprechend **AL1** oder **AL2**.

- ↳ Der Alarm wird ausgeschaltet; die Alarmeinstellungen bleiben jedoch unverändert.



Tipp

- Sie können auch \odot drücken, um den Alarm zu beenden. Anschließend wechselt das Gerät zu der zuletzt ausgewählten Quelle.
- Wenn Sie \odot gedrückt halten, wird der Alarm ebenfalls beendet, und das Gerät schaltet in den Standby-Modus.
- Wenn Sie den Alarm nicht ausschalten, klingelt er 30 Minuten.
- Wenn ein Alarm ertönt, beginnt er mit relativ geringer Lautstärke und steigert sich innerhalb von 90 Sekunden allmählich zur höchsten Alarmlautstärke.

Einstellen des Sleep-Timers

Dieses Gerät kann nach einer voreingestellten Zeit automatisch in den Standby-Modus umschalten.

Drücken Sie wiederholt **SLEEP**, um 120, 90, 60, 45, 30 oder 15 Minuten auszuwählen.

- ↳ Bei aktiviertem Sleep Timer wird im Display „zZ“ angezeigt.

Deaktivieren des Sleep-Timers

1 Drücken Sie wiederholt die Taste **SLEEP**, bis [OFF] (Aus) angezeigt wird.

- ↳ Wenn der Sleep-Timer deaktiviert ist, wird „zZ“ auf dem Display angezeigt.

Anpassen der Anzeigehelligkeit

Wenn kein Alarm ausgelöst wird, drücken Sie wiederholt **BRIGHTNESS**, um unterschiedliche Stufen der Display-Helligkeit auszuwählen.



Hinweis

- Im Batteriebetrieb können Sie die Display-Helligkeit nicht auswählen.

7 Anpassen von Toneinstellungen

Einstellen der Lautstärke

Drücken Sie während der Wiedergabe **VOL +/-**, um die Lautstärke Schritt für Schritt zu erhöhen/verringern.



Tip

- Halten Sie **VOL +/-** gedrückt, um die Lautstärke mit höherer Geschwindigkeit zu erhöhen/verringern.

Auswählen eines Soundeffekts

Drücken Sie während der Wiedergabe wiederholt **SET TIME**, um einen voreingestellten Soundeffekt auszuwählen und die dynamische Bassverstärkung ein- oder auszuschalten.



Hinweis

- Das Gerät unterstützt folgende Soundeffekte: **[POP]** (Pop), **[JAZZ]** (Jazz), **[ROCK]** (Rock), **[CLAS]** (Klassik) und **[FLAT]** (Gedämpft).
- Wenn DBB aktiviert ist, wird **[DBB]** angezeigt.

8 Produktinformationen



Hinweis

- Die Produktinformationen können ohne vorherige Ankündigung geändert werden.

Technische Daten

Verstärker

Gesamtausgangsleistung	2 x 3 W RMS
Frequenzgang	80 Hz bis 16 kHz, ±3 dB
Signal/Rausch-Verhältnis	≥ 67 dBA
Aux-Eingang (Audio In)	600 mV RMS 22 Kiloohm

UKW

Empfangsbereich	UKW 87,5 bis 108 MHz
Abstimmungsbereich	50 kHz
– Mono, 26 dB S/N Ratio	< 22 dBf
– Stereo, 46 dB S/N Ratio	< 43 dBf
Suchempfindlichkeit	< 28 dBf
Klinrfaktor	< 2 %
Signal/Rausch-Verhältnis	> 50 dB

Lautsprecher

Lautsprecherimpedanz	4 Ohm
Lautsprechertreiber	58 mm Full-Range
Empfindlichkeit	83 dB/1 m/1 W

Allgemeine Informationen

Netzspannung	110-240V~, 50/60 Hz
Betriebs-Stromverbrauch	28 W
Stromverbrauch im Standby-Betrieb (Uhr-anzeige)	< 1 W
Abmessungen	
- Hauptgerät (B x H x T)	260 x 137 x 185 mm
Gewicht (Hauptgerät ohne Verpackung)	1,13 kg

9 Fehlerbehebung



Achtung

- Öffnen Sie auf keinen Fall das Gehäuse des Geräts.

Bei eigenhändigen Reparaturversuchen verfällt die Garantie.

Wenn Sie bei der Verwendung dieses Geräts Probleme feststellen, prüfen Sie bitte die folgenden Punkte, bevor Sie Serviceleistungen anfordern. Besteht das Problem auch weiterhin, besuchen Sie die Philips Website unter www.philips.com/support. Wenn Sie Philips kontaktieren, stellen Sie sicher, dass sich das Gerät in der Nähe befindet und die Modell- und Seriennummer verfügbar sind.

Keine Stromversorgung

- Prüfen Sie, ob der Netzstecker des Geräts ordnungsgemäß angeschlossen wurde.
- Stellen Sie sicher, dass die Steckdose an das Stromnetz angeschlossen ist.
- Vergewissern Sie sich, dass die Batterien korrekt eingesetzt wurden.

Kein Ton

- Einstellen der Lautstärke
- Überprüfen Sie, ob das Gerät eine automatische Suche durchführt.
Die Lautstärke wird während des automatischen Suchlaufs stummgeschaltet.

Das Gerät reagiert nicht

- Entfernen Sie die Batterien aus dem Hauptgerät (sofern eingesetzt), trennen Sie das Gerät von der Stromversorgung, schließen Sie es erneut an, und schalten Sie es wieder ein.

Schlechter Radioempfang

- Erhöhen Sie den Abstand vom Gerät zu Fernsehgeräten oder Videorekordern.
- Ziehen Sie die UKW-Antenne ganz heraus.

Die Zeitschaltuhr funktioniert nicht

- Stellen Sie die Uhrzeit korrekt ein.
- Schalten Sie die Zeitschaltuhr ein.

Die Uhrzeit-/Zeitschaltuhreinstellung wurde gelöscht

- Die Stromversorgung wurde unterbrochen bzw. das Netzkabel wurde vom Netz getrennt.
- Stellen Sie die Uhrzeit-/Zeitschaltuhreinstellungen erneut ein.



2014 © WOOX Innovations Limited.

All rights reserved.

This product was brought to the market by WOOX Innovations Limited or one of its affiliates, further referred to in this document as WOOX Innovations, and is the manufacturer of the product. WOOX Innovations is the warrantor in relation to the product with which this booklet was packaged. Philips and the Philips Shield Emblem are registered trademarks of Koninklijke Philips N.V.

AJ7050D_UM_12_V2.0

