

# Mindig az Ön rendelkezésére áll!

Regisztrálja termékét és vegye igénybe a rendelkezésre álló támogatást:  
[www.philips.com/support](http://www.philips.com/support)

BT3550



## Felhasználói kézikönyv

# PHILIPS

# Tartalomjegyzék

---

<b>1</b>	<b>Fontos!</b>	<b>2</b>
----------	----------------	----------

---

<b>2</b>	<b>A Bluetooth hangszugárzó</b>	<b>2</b>
	Bevezetés	2
	A doboz tartalma	2
	A hangszóró áttekintése	3

---

<b>3</b>	<b>Kezdő lépések</b>	<b>4</b>
	A hangszugárzó elhelyezése	4
	A beépített akkumulátor feltöltése	4
	Bekapcsolás/Kikapcsolás	4

---

<b>4</b>	<b>Bluetooth-eszközök használata</b>	<b>5</b>
	Készülék csatlakoztatása	5
	Lejátszás Bluetooth eszközről	6
	Telefonhívás kezelése	7

---

<b>5</b>	<b>Egyéb jellemzők</b>	<b>7</b>
	Külső eszköz hallgatása	7
	Hangerő beállítása	7

---

<b>6</b>	<b>Termékadatok</b>	<b>8</b>
	Termékjellemzők	8

---

<b>7</b>	<b>Hibakeresés</b>	<b>8</b>
	Általános	8
	A Bluetooth eszközről	8

---

<b>8</b>	<b>Megjegyzés</b>	<b>9</b>
	Megfelelőség	9
	Óvja a környezetet!	9
	Védjegyre vonatkozó információk	10

# 1 Fontos!

## Figyelem

- A hangszugárzó borítását megbontani tilos.
  - Tilos a hangszugárzó bármely alkatrészének a kenése.
  - A hangszugárzót tilos más elektromos berendezésre helyezni.
  - Ne tegye ki a hangszugárzót közvetlen napfény, nyílt láng vagy hó hatásának.
- 
- Győződjön meg róla, hogy elegendő hely van a hangszugárzó körül a megfelelő szellőzéshez.
  - Kizárólag a gyártó által javasolt tartozékokat használja.
  - Az akkumulátor nem tehető ki sugárzó hőnek, mint például napsugárzás, tűz vagy hasonló.
  - A hangszugárzót nem érheti nedvesség és kifröccsent folyadék.
  - Ne helyezzen a hangszugárzóra semmilyen veszélyforrást (pl. folyadékkal töltött tárgyat, égő gyertyát).

## Megjegyzés

- A típus tábla a készülék hátoldalán található.

# 2 A Bluetooth hangszugárzó

Köszönjük, hogy Philips terméket vásárolt, és üdvözljük a Philips világában! A Philips által biztosított teljes körű támogatáshoz regisztrálja termékét a [www.philips.com/welcome](http://www.philips.com/welcome) oldalon.

## Bevezetés

A hangszóró segítségével a következőket teheti:

- audiót hallgathat Bluetooth-kompatibilis eszközökről, vagy egyéb külső eszközökről; és
- kezelheti a bejövő hívást a Bluetooth-kapcsolaton keresztül.

## A doboz tartalma



Ellenőrizze és azonosítsa be a csomag tartalmát:

- Fő egység
- USB-kábel
- Rövid használati útmutató
- Biztonsági és figyelmeztető tájékoztató

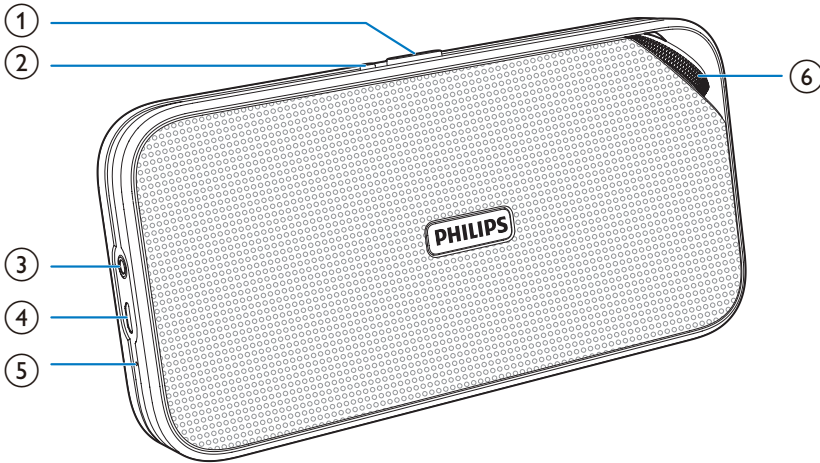

## A hangszóró áttekintése



- ① **Forrásválasztó (OFF/  /AUDIO IN)**
  - A hangszóró ki- vagy bekapcsolása.
  - Bluetooth vagy AUDIO IN forrás kiválasztása.
- ② ****
  - Bejövő hívás fogadása vagy elutasítása.
  - Aktuális telefonhívás befejezése.
  - Hívás átirányítása mobilkészülékre.
  - Bluetooth kapcsolat megszakítása.
  - Bluetooth párosítási mód megadása
- ③ **AUDIO IN**
  - Külső audioeszköz csatlakoztatása.
- ④ **DC IN**
  - A beépített akkumulátor újratöltése.
- ⑤ **MIC**
  - Integrált mikrofon.
- ⑥ **Hangerő gomb**
  - Hangerő beállítása.

# 3 Kezdő lépések

A fejezetben bemutatott műveleteket a megadott sorrendben végezze el.

## A hangszugárzó elhelyezése

A hangszugárzó elhelyezéséhez lapos felületre húzza ki a hangszugárzó hátulján található behúzható állványt.

## A beépített akkumulátor feltöltése

A hangszóró beépített akkumulátorral működik.



### Megjegyzés

- Használat előtt tölts fel teljesen a beépített akkumulátort.
- A mikro USB csatlakozóját csak töltéshez használhatja.
- Az akkumulátor csak korlátozott számú alkalommal tölthető újra. Az akkumulátor élettartama és a töltési ciklusok száma a használat módjától és a beállításoktól függ.

Csatlakoztassa az USB-kábelt a következőkhöz:

- a hangszóró **DC IN** aljzata és
- a számítógép USB-aljzata.

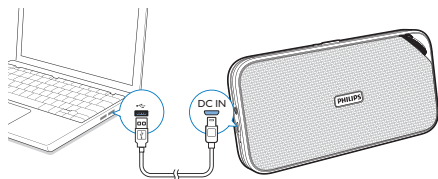

A felül elhelyezkedő LED-jelzőfény az akkumulátor töltöttségi állapotát jelzi.

	LED-jelzőfény	Akkumulátor állapota
A hangszugárzó kikapcsolt állapotában	Folyamatos piros	Töltés alatt
A hangszugárzó kikapcsolt állapotában	Ki	Teljesen feltöltve
Ha a hangszugárzó Bluetooth vagy Audio-in módban van	Villogó vörös	Alacsony feszültség

## Bekapcsolás/Kikapcsolás

- A hangszugárzó bekapcsolásához csúsztassa el a forrásválasztót **OFF** vagy **AUDIO IN** állásba.  
↳ A hangszugárzó Bluetooth vagy Audio in módba kapcsol.
- A hangszugárzó kikapcsolásához csúsztassa el a forrásválasztót **OFF** állásba.

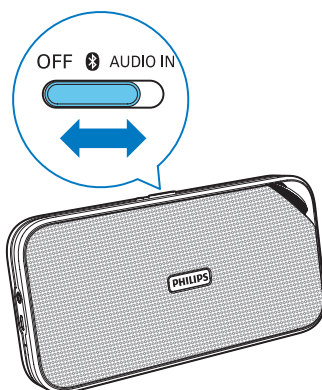

## Készletli üzemmódba kapcsolás

- Bluetooth módban, ha a Bluetooth kapcsolat érvénytelen, vagy a zenelejátszás 15 percre le van állítva, a hangsugárzó automatikusan készletli módba kapcsol.
  - Audio in módban, ha a hangbemeneti kábel csatlakozása megszűnik, vagy a zenelejátszás 15 percre le van állítva, a hangsugárzó automatikusan készletli módba kapcsol.
- ↳ A Bluetooth vagy Audio in módba való visszatéréshez csúsztassa a forrásválasztót először **OFF**, majd **0** vagy **AUDIO IN** pozícióba.

# 4 Bluetooth-eszközök használata

Ezzel a hangsugárzóval meghallgathat Bluetooth-kompatibilis eszközökről származó hangfelvételt vagy kezelheti a bejövő hívásokat a Bluetooth-kapcsolaton keresztül.

## Készülék csatlakoztatása

### Megjegyzés

- Ellenőrizze, hogy a Bluetooth-eszköz kompatibilis-e a hangsugárzóval.
- Mielőtt eszközt párosítana a hangsugárzóval, tekintse át a készülék felhasználói kézikönyvét a Bluetooth-kompatibilitással kapcsolatban.
- A hangsugárzó maximum 4 párosított eszközt tud megjegyezni.
- Ellenőrizze, hogy a Bluetooth funkció be van-e kapcsolva eszközén, illetve, hogy készüléke láthatóra van állítva más Bluetooth eszközök számára.
- A hangsugárzó és a Bluetooth funkció eszköz között lévő bármilyen akadály csökkentheti a működési hatótávolságot.
- Az interferencia elkerülése érdekében tartsa távol más elektronikus eszközöktől.

## Készülék manuális csatlakoztatása

### Megjegyzés

- A hangsugárzó és a Bluetooth eszköz közötti optimális működési távolság körülbelül 10 méter.

- 1 Állítsa a forrásválasztót **0** állásba.  
↳ A LED-jelzőfény kéken villog.
- 2 Engedélyezze a Bluetooth funkciót a Bluetooth készüléken, és keressen Bluetooth eszközöket (a készülék használati útmutatója szerint).

3 Ha a készülék kijelzőjén megjelenik a [BT3550] elem, válassza ki azt a párosítás és a csatlakozás megkezdéséhez. Szükség esetén adja meg az alapértelmezett „0000” jelszót.

↳ A sikeres párosítást és csatlakoztatást követően a hangszugárzó kétszer csipogó hangot ad, és a LED-jelzőfény elkezd folyamatosan kéken világítani.

#### A Bluetooth-kompatibilis készülék csatlakozásának bontása:

- Tartsa lenyomva a **☑** gombot 3 másodpercig;
- Kapcsolja ki a Bluetooth funkciót az eszközön; vagy
- helyezze az eszközt a hatótávolságon kívülre.

#### A Bluetooth-kompatibilis készülék ismételt csatlakoztatása:

- A következő alkalommal, amikor bekapcsolja a hangszugárzót, az automatikusan az utolsó csatlakoztatott eszközhöz fog ismét csatlakozni, vagy
- Bluetooth eszközén válassza a „**Philips BT3550**” elemet a Bluetooth menüben.

#### Másik Bluetooth-kompatibilis eszköz csatlakoztatása:

- Kapcsolja ki a Bluetooth-funkciót az aktuális eszközön, majd csatlakoztassa a másik eszközt.

## Eszköz csatlakoztatása NFC-n keresztül

A Rövid hatótávú kommunikáció (Near Field Communication, NFC) egy olyan technológia, ami rövid hatótávolságú vezeték nélküli kommunikációt tesz lehetővé különféle NFC-kompatibilis eszközök, pl. mobiltelefonok és IC-címkék között.

Ha a Bluetooth-eszköz támogatja az NFC-technológiát, akkor egyszerűen csatlakoztathatja azt ehhez a hangszugárzóhoz.

- 1 Állítsa a forrásválasztót **0** állásba.
- 2 Kapcsolja be az NFC funkciót a Bluetooth eszközön (részletekért lásd az eszköz használati útmutatóját).
- 3 Érintse a hangszugárzó tetején található NFC-címkét a Bluetooth-eszköz hátoldalához.

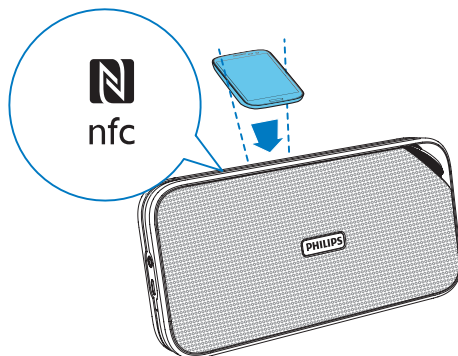

4 A Bluetooth-eszközön fogadja el a „BT3550” eszközzel való párosításra vonatkozó kérést. Ha szükséges, adja meg a „0000” párosítási jelszót.

5 A párosítás és csatlakoztatás végrehajtásához kövesse a képernyőn megjelenő utasításokat.

↳ A sikeres párosítást és csatlakoztatást követően a hangszugárzó kétszer csipogó hangot ad, és a LED-jelzőfény elkezd folyamatosan kéken világítani.

LED-jelzőfény	Leírás
Villogó kék	Csatlakozás vagy várakozás a csatlakozásra
Folyamatos kék	Csatlakoztatva

## Lejátszás Bluetooth eszközzel

### Megjegyzés

- Ha a csatlakoztatott mobiltelefonra bejövő hívás érkezik, a zenelejátszás szünetel.

A sikeres Bluetooth-csatlakoztatás után játsszon le hangfelvételt a Bluetooth-eszközön.

↳ Létrejön a hang-adatfolyam a Bluetooth-eszközzel a hangszugárzóra.

## Telefonhívás kezelése

A Bluetooth-kapcsolat létrehozását követően kezelheti a bejövő hívásokat ezzel a hangszugárzóval.

Gomb	Funkció
	Nyomja meg a bejövő hívás fogadásához.
	Tartsa nyomva a bejövő hívás elutasításához.
	Hívás közben ezzel a gombbal fejezheti be az aktuális hívást.
	Hívás közben nyomja le és tartsa lenyomva ezt a gombot a telefonhívás mobilkészülékre való átirányításához.

### Megjegyzés

- A hangszugárzó mikrofonján keresztül beszélhet.
- Bejövő hívás esetén a zenelejátszás leáll, majd folytatódik a telefonhívás befejezése után.

## 5 Egyéb jellemzők

### Külső eszköz hallgatása

A hangszugárzóval külső eszközökről, például MP3-lejátszóról is játszhat le zenét.

- 1 Csatlakoztasson egy audiobemeneti kábelt egy 3,5 mm-es csatlakozó mindkét végével
  - a hangszugárzó **AUDIO IN** aljzatához, és
  - a külső audioeszköz fejhallgató-csatlakozójához.

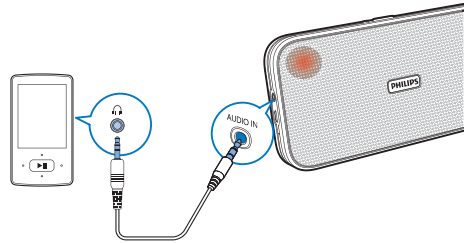

- 2 Állítsa a forrásválasztót **AUDIO IN** állásba.  
↳ A LED-jelzőfény pirosan világítani kezd.
- 3 Audio lejátszása külső eszközről (lásd az eszköz használati útmutatóját).

### Hangerő beállítása

A hangerő növeléséhez vagy csökkentéséhez forgassa el a hangerőgombot.



## 6 Termékadatok

### Megjegyzés

- A termékinformáció előzetes bejelentés nélkül módosítható.

## Termékjellemzők

### Erősítő

Névleges kimenő teljesítmény	MAX 2 X 6 W RMS
Jel-zaj arány	> 62 dBA
AUX-bemenet	600 mV

### Bluetooth

Bluetooth verzió	V3.0
Támogatott profilok	HFP v1.6, A2DP v2.1, AVRCP v1.0
Hatótávolság	10 m (szabad területen)

### Általános információk

Tápellátás (USB-aljzaton keresztül)	5 V === 1 A
Beépített akkumulátor	Li-polimer akkumulátor (3,7 V, 2200 mAh)
Méreték - Főegység (Sz x Ma x Mé)	201 x 101 x 35 mm
Tömeg - Főegység	0,5 kg

## 7 Hibakeresés

### Figyelem

- A készülék borítását megbontani tilos.

Ne próbálja önállóan javítani a készüléket, mert ezzel a garancia érvényét veszíti.

Ha a készülék használata során problémákba ütközik, nézze át az alábbi pontokat, mielőtt szakemberhez fordulna. Ha a probléma továbbra is fennáll, látogasson el a Philips weboldalára ([www.philips.com/support](http://www.philips.com/support)) Amikor felveszi a kapcsolatot a Philips képviselővel, tartózkodjon a készülék közelében, és készítse elő a készülék típus- és sorozatszámát.

## Általános

### Nincs áram

- Töltse fel a hangszóró akkumulátorát.

### Nincs hang

- Állítsa be a hangerőt a hangsugárzón vagy a csatlakoztatott Bluetooth-eszközön.
- Ellenőrizze, hogy a Bluetooth-eszköz a hatótávolságon belül található-e.

### A hangszóró nem reagál

- Indítsa újra a hangszórót.

## A Bluetooth eszközről

**Bluetooth-kompatibilis eszközhöz való csatlakozást követően a hang rossz minőségű.**

- Gyenge a Bluetooth-vétel. Tegye az eszközt közelebb a készülékhez, vagy távolítsa el minden akadályt a kettő közül.

### Nem lehet csatlakozni a készülékhez.

- A készülék Bluetooth funkciója nincsen engedélyezve. A funkció engedélyezésének módját a készülék felhasználói útmutatójában találja.

- A készülék már másik Bluetooth-kompatibilis eszközhöz csatlakozik. Csatlakoztassa le a másik eszközt, majd próbálja újra.

#### A párba rendezett eszköz egyfolytában csatlakozik és lecsatlakozik.

- Gyenge a Bluetooth-vétel. Tegye az eszközt közelebb a készülékhez, vagy távolítsa el minden akadályt a kettő közül.
- Egyes készülékek esetén a Bluetooth-kapcsolat energiatakarékosági okok miatt automatikusan megszakadhat. Ez nem jelenti a készülék meghibásodását.

## 8 Megjegyzés

A WOOX Innovations által kifejezetten jóvá nem hagyott változtatások és átalakítások a készüléken semmissé tehetik a felhasználó jogait e termék működtetésére vonatkozóan.

---

### Megfelelőség

# CE 1177

A WOOX Innovations kijelenti, hogy ez a termék megfelel az 1999/5/EK irányelv lényeges előírásainak és kiegészítéseinek. A Megfelelőségi nyilatkozat a [www.philips.com/support](http://www.philips.com/support) címen olvasható.

---

### Óvja a környezetet!



Ez a termék kiváló minőségű anyagok és alkatrészek felhasználásával készült, amelyek újrahasznosíthatók és újra felhasználhatók.



A termékhez kapcsolódó áthúzott kerekes kuka szimbólum azt jelenti, hogy a termékre vonatkozik a 2002/96/EK európai irányelv. Tájékoztadjon az elektromos és elektronikus termékek szelektív hulladékként történő gyűjtésének helyi feltételeiről. Cselekedjen a helyi szabályozásoknak megfelelően, és a kiselejtett készülékeket gyűjtse elkülönítve a lakossági hulladéktól. A feleslegessé vált készülék helyes kiselejtésével

segít megelőzni a környezet és az emberi egészség károsodását.



A termék akkumulátorai megfelelnek a 2006/66/EK európai irányelv követelményeinek, ezért ne kezelje ezeket háztartási hulladékként. Tájékozódjon az akkumulátorok szelektív hulladékkezelésére vonatkozó helyi szabályozásokról, mivel a feleslegessé vált akkumulátorok helyes kiselejtezésével segít megelőzni a környezet és az emberi egészség károsodását.



### Vigyázat

- A beépített akkumulátor eltávolítása a garancia elvesztését vonja maga után, és használhatatlanná teheti a terméket.

A termék beépített akkumulátor eltávolítását minden esetben bízza szakmai személyzetre.

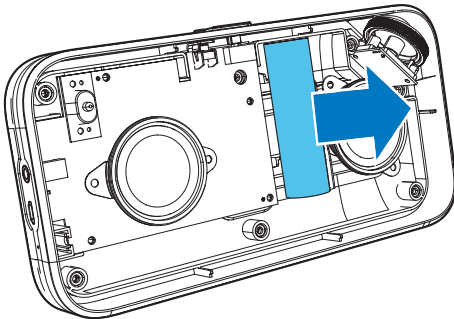

### Környezetvédelemmel kapcsolatos tudnivalók

A termék csomagolása nem tartalmaz felesleges csomagolóanyagot. Igyekeztünk úgy kialakítani a csomagolást, hogy könnyen szétválasztható legyen a következő három anyagra: karton (doboz), polisztirol (védőelem) és polietilén (zacskó, védő habfólia).

A rendszerben található anyagokat erre specializálódott vállalat képes újrafeldolgozni és újrahasznosítani. Kérjük, tartsa szem előtt a csomagolóanyagok, kimerült akkumulátorok és

régi készülékek leselejtezésére vonatkozó helyi előírásokat.

## Védjegyre vonatkozó információk

### Bluetooth

A Bluetooth® szó mint jelölés és a logók a Bluetooth SIG, Inc. tulajdonai, a WOOX Innovations engedéllyel használja ezeket a megjelöléseket.



Az N Mark az NFC Forum, Inc. védjegye vagy bejegyzett védjegye az Egyesült Államokban és más országokban.



Specifications are subject to change without notice.  
2014 © WOOX Innovations Limited. All rights reserved.  
Philips and the Philips' Shield Emblem are registered  
trademarks of Koninklijke Philips N.V. and are used by WOOX  
Innovations Limited under license from Koninklijke Philips N.V.

BT3550\_00\_UM\_V2.0

