

---

User manual

---

Příručka pro uživatele

---

Brugervejledning

---

Benutzerhandbuch

---

Εγχειρίδιο χρήσης

---

Manual del usuario

---

Käyttöopas

---

Mode d'emploi

---

Felhasználói kézikönyv

---

Manuale utente

---

Gebruiksaanwijzing

---

Brukerhåndbok

---

Instrukcja obsługi

---

Manual do utilizador

---

Manual de utilizare

---

Príručka uživateľa

---

Användarhandbok

---

Kullanım kılavuzu

---

## Always there to help you

Register your product and get support at  
[www.philips.com/support](http://www.philips.com/support)

Question?  
Contact  
Philips



# Innehållsförteckning

---

<b>1 Viktigt</b>	2
Hjälp och support	2
Säkerhet	2
Ta hand om produkten	3
Ta hand om miljön	3
Uppfyllelse	3

---

<b>2 Din produkt</b>	4
Huvudenhet	4
Fjärrkontroll	5
Anslutningar	6
Trådlös subwoofer	6

---

<b>3 Placering</b>	7
Placera huvudenheten	7
Placera subwoofern	8

---

<b>4 Ansluta</b>	8
Para ihop med subwoofern	8
Anslut till TV	9
Ansluta digitala enheter via HDMI	9
Ansluta ljud från TV:n eller andra enheter	9

---

<b>5 Använda din produkt</b>	11
Justera volymen	11
Välja ljud	11
Spela upp ljud via Bluetooth	12
Ansluta Bluetooth via NFC	12
USB-lagringsenheter	13
MP3-spelare	13
Auto standby	13
Ställ in ljusstyrka för skärmen	14
Tillämpa fabriksinställningarna	14

---

<b>6 Uppdatera programvara</b>	14
Kontrollera programvaruversion	14
Uppdatera programvara via USB	14

---

<b>7 Produktspecifikationer</b>	15
---------------------------------	----

---

<b>8 Felsökning</b>	17
---------------------	----

# 1 Viktigt

Läs igenom och se till att du förstår alla instruktioner innan du använder din produkt. Om skada uppstår eftersom instruktionerna inte följts gäller inte garantin.

---

## Hjälp och support

Vid omfattande onlinesupport besöker du [www.philips.com/support](http://www.philips.com/support) för:

- ladda ned användarhandboken och snabbstartsguiden
- titta på videokurser (endast tillgängligt för vissa modeller)
- få svar på vanliga frågor
- skicka oss en fråga via e-post
- prata med vår supportrepresentant.

Följ instruktionerna på webbplatsen för att välja språk, och ange sedan produktens modellnummer.

Du kan även kontakta kundtjänst i ditt land. Skriv ned produktens modellnummer och serienummer innan du kontaktar kundtjänst. Du hittar informationen på produktens bak- eller undersida.

---

## Säkerhet

### Risk för elektriska stötar eller brand!

- Utsätt varken produkten eller tillbehören för regn eller vatten. Placera aldrig behållare med vätska, t.ex. vaser; i närheten av produkten. Om vätska spills på produkten ska du omedelbart koppla bort den från elnätet. Kontakta kundtjänst så att produkten kan kontrolleras före användning.
- Placera varken produkten eller tillbehören i närheten av öppen eld eller andra värmekällor; inklusive direkt solljus.

- För aldrig in föremål i produktens ventilationshål eller de andra öppningarna.
- Om nätkontakten eller ett kontaktdon används som fränkopplingsenhet ska den vara lätt att komma åt.
- Dra ur nätsladden före åskväder.
- När du drar ur nätkabeln ska du alltid hålla i kontakten, aldrig i sladden.

### Risk för kortslutning eller brand!

- Innan du ansluter produkten till nätuttaget måste du kontrollera att spänningseffekten motsvarar det värde som anges på produktens baksida. Sätt aldrig i produktens kontakt i nätuttaget om spänningen inte stämmer.

### Risk för personskada eller skada på produkten!

- Om produkten ska monteras på väggen ska du endast använda det medföljande väggmonteringsfästet. Förankra väggstativet på en vägg som klarar av den kombinerade vikten av produkten och väggstativet. Gibson Innovations tar inte ansvar för olyckor eller skador som inträffar till följd av felaktig väggmontering.
- Placera aldrig produkten eller andra föremål på nätsladdar eller annan elektrisk utrustning.
- Om produkten transporteras i temperaturer under 5 °C packar du upp produkten och väntar tills den har rumstemperatur innan du ansluter den till elnätet.
- Delar av den här produkten kan vara tillverkade av glas. Hantera den varsamt för att undvika personsador och skador på produkten.

### Risk för överhettning!

- Installera aldrig den här produkten i ett trångt utrymme. Lämna ett utrymme på minst 10 cm runt hela produkten för att sörja för god ventilation. Se till att gardiner och andra föremål inte täcker produktens ventilationshål.

### Risk för kontaminering!

- Blanda inte batterier (t.ex. gamla och nya eller kol och alkaliska).
- Om batteriet byts ut på fel sätt finns risk för explosion. Byt endast ut med samma eller motsvarande typ.
- Ta ut batterierna om de är urladdade eller om fjärrkontrollen inte ska användas under en längre period.
- Batterier innehåller kemiska ämnen och bör därför kasseras på rätt sätt.

### Varning! Barn kan svälja batterierna!

- Produkten/fjärrkontrollen kan innehålla ett myntformat batteri/knappcells batteri som kan sväljas av misstag. Förvara alltid batteriet utom räckhåll för barn! Om någon av misstag sväljer batteriet kan det orsaka allvarlig skada eller dödsfall. Allvarliga inre brännskador kan uppstå inom två timmer efter förtäring.
- Om du misstänker att ett batteri har svalts eller kommit in i kroppen på annat vis ska du omedelbart uppsöka läkare.
- När du byter batterier ska du alltid se till att både använda och nya batterier är utom räckhåll för barn. Se till att batterifacket är ordentligt stängt efter att du har bytt batteri.
- Om batterifacket inte går att stänga ordentligt ska du inte fortsätta att använda produkten. Förvara utom räckhåll för barn och kontakta tillverkaren.



Det här är en dubbelisolerad KLASS II-apparat utan skyddande jordanslutning.

## Ta hand om produkten

Använd endast mikrofibertrasor för att rengöra produkten.

## Ta hand om miljön

### Kassering av din gamla produkt och batterier



Produkten är utvecklad och tillverkad av högkvalitativa material och komponenter som både kan återvinnas och återanvändas.



Den här symbolen innebär att produkten omfattas av EU-direktivet 2012/19/EU.



Den här symbolen innebär att produkten innehåller batterier som omfattas av EU-direktivet 2013/56/EU och som inte får slängas bland hushållssoporna.

Ta reda på var du kan hitta närmaste återvinningsstation för elektriska och elektroniska produkter samt batterier. Följ de lokala kasseringsbestämmelserna och släng inte produkten eller batterierna med hushållsavfall. Genom att kassera gamla produkter och batterier på rätt sätt kan du bidra till att förhindra negativ påverkan på miljö och hälsa.

### Ta bort engångsbatterier

I avsnittet för isättning av batterier kan du läsa mer om hur du tar bort engångsbatterierna.

## Uppfyllelse

# CE 0560

Användning av den här produkten överensstämmer med EU:s förordningar om radiostörningar.

Gibson Innovations deklarerar härmed att produkterna uppfyller alla viktiga krav och andra relevanta villkor i direktivet 1999/5/EG. Du hittar deklarationen om överensstämmelse på [www.p4c.philips.com](http://www.p4c.philips.com).

## 2 Din produkt

Vi tycker att det är roligt att du har köpt en Philips-produkt! För att du ska kunna dra full nytta av den support som Philips erbjuder (t.ex. programvaruuppdatering för produkten) bör du registrera din produkt på [www.philips.com/welcome](http://www.philips.com/welcome).

---

### Huvudenhet

Det här avsnittet innehåller en översikt över huvudenheten.

#### Framifrån

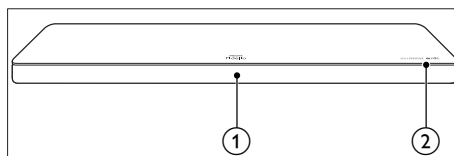

① **Teckenfönster**

② **NFC-etikett**

Tryck på den NFC-aktiverade enheten på etiketten för Bluetooth-anslutning.

#### Vy från sidan

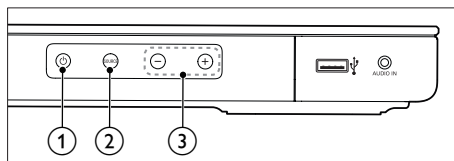

① **⏻**

Slå på produkten eller växla till standbyläge.

② **SOURCE**

Välj en ingångskälla för den här produkten.

③ **+/- (Volym)**

Höj eller sänk volymen.

# Fjärrkontroll

Det här avsnittet innehåller en översikt över fjärrkontrollen.

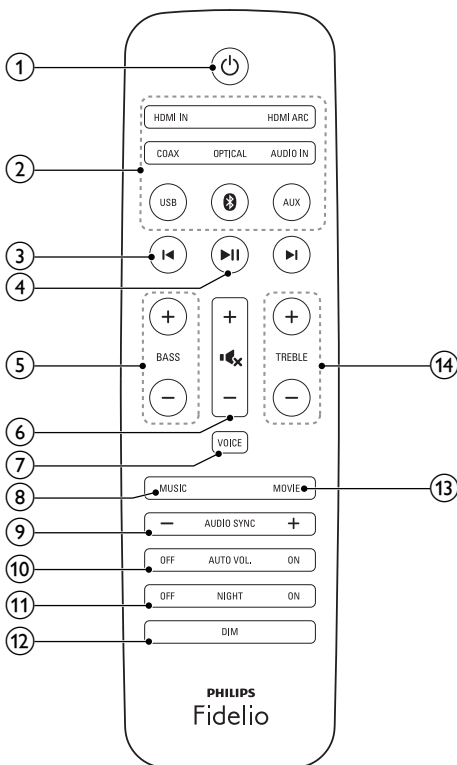

## 1 ⏻ (Vänteläge-på)

Slå på produkten eller växla till standbyläge.

## 2 Källknappar

- **HDMI ARC:** Växla källa till HDMI ARC-anslutning.
- **HDMI IN:** Växla källa till HDMI IN-anslutningen.
- **Ⓜ:** Växla till Bluetooth-läge.
- **USB:** Växla till USB-läge.
- **AUDIO IN:** Växla ljudkällan till MP3-anslutningen (3,5 mm-uttag).
- **COAX:** Växla ljudkälla till koaxialanslutningen.

- **OPTICAL:** Växla ljudkälla till den optiska anslutningen.
- **AUX:** Växla ljudkälla till AUX-anslutningen.

## 3 ◀ / ▶ (Föregående/nästa)

Hoppa till det föregående eller nästa spåret i USB-läge och Bluetooth-läge (endast för Bluetooth-enheter med AVRCP-funktionalitet).

## 4 ▶ || (Spela upp/pausa)

- Starta, pausa eller återuppta uppspelning i USB-läge och Bluetooth-läge (endast för Bluetooth-enheter med AVRCP-funktionalitet).

## 5 BASS +/-

Höj eller sänk basen.

## 6 Volymkontroll

- **+/-:** Höj eller sänk volymen.
- **🔇:** Stäng av eller återställ volym.

## 7 VOICE

Tryck här om du vill slå på eller stänga av ljudförbättring.

## 8 MUSIC

Välj stereoljudläge.

## 9 AUDIO SYNC +/-

Höj eller sänk ljudfördröjning.

## 10 AUTO VOL ON/OFF

Slå på eller av automatisk volym.

## 11 NIGHT ON/OFF

Slå på eller av nattläget.

## 12 DIM

Ställ in ljusstyrkan i teckenfönstret.

## 13 MOVIE

Välj surroundljudläge.

## 14 TREBLE +/-

Höj eller sänk diskanten.

## Anslutningar

Det här avsnittet innehåller en översikt över de olika anslutningarna på den här produkten.

### Bakre anslutningar

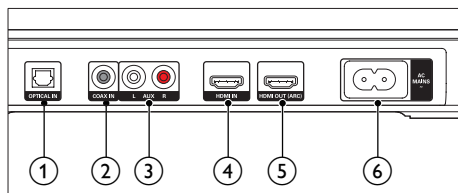

- 1 OPTICAL IN**  
Ansluter till en optisk ljudutgång i TV:n eller en digital enhet.
- 2 COAX IN**  
Ansluter till en koaxial radioutgång i TV:n eller en digital enhet.
- 3 AUX L/R**  
Ansluter till en analog radioutgång i TV:n eller en analog enhet.
- 4 HDMI IN**  
Anslut till HDMI-utgången på en digital enhet.
- 5 HDMI OUT (ARC)**  
Ansluter till HDMI-ingången på TV:n.
- 6 AC MAINS~**  
Anslut till elnätet.

### Kontakter på sidan

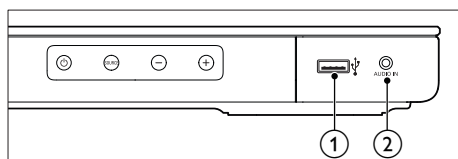

- 1** 
  - Ljudingång från en USB-lagringsenhet.
  - Uppgradera programvara för den här produkten.

- 2 AUDIO IN**  
Ljudindata från exempelvis en MP3-spelare (3,5 mm-uttag).

## Trådlös subwoofer

Den här produkten kommer med en trådlös subwoofer:

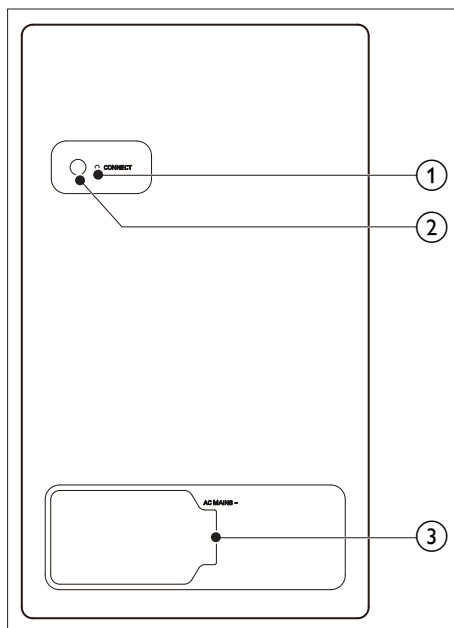

- 1 Subwooferindikator**
  - När strömmen är på eller när ihopparningen är slutförd tänds indikatorn.
  - Under trådlös ihopparning mellan subwoofern och huvudenheten blinkar indikatorn snabbt.
  - Om ihopparningen inte slutfördes blinkar indikatorn långsamt.
  - När trådlös anslutning har varit frånkopplad i en minut släcks indikatorn.



- ② **CONNECT (anslut)**  
Tryck för att starta ihopparningsläget för subwoofern.
- ③ **AC MAINS~**  
Anslut till elnätet.

## 3 Placering

### Placera huvudenheten

Den här produkten är utformad för att ställas under TV:n.

#### ! Var försiktig

- Den här produkten är utformad för TV-apparater som väger högst 44 kg. Ställ inte TV-apparater av CRT-typ ovanpå produkten.
- Se till att underlaget (ställning, hylla, bord) som du ställer produkten på är stabilt. Annars kan den här produkten falla ned och orsaka allvariga personskador och produkten kan skadas.
- Se till att ventilationsöppningarna på den bakre panelen inte är blockerade.
- Det övre locket av huvudenheten är tillverkat av härdat glas. Var försiktig så att det övre locket inte repas eller spräcks.
- Flytta inte på produkten medan TV:n står ovanpå den.

- 1 Ställ produkten på valfri platt och stabil yta nära TV:n. Sedan ställer du TV:n ovanpå produkten.

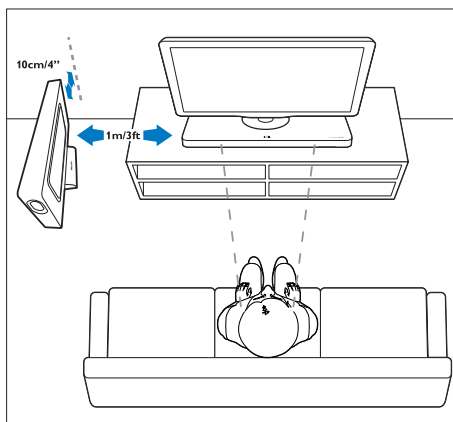

- 2 Se till att TV:n står i mitten av produkten och att den inte sticker ut över kanterna.

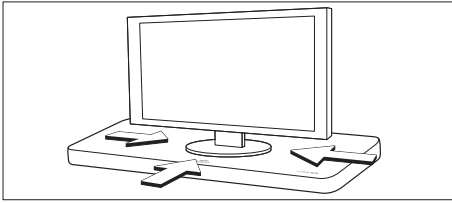

### Tips

- Om basen på TV:n är större än produkten ställer du produkten på en annan plats, till exempel i en öppen hylla under TV:n. Kom ihåg att den behöver stå nära så att sladden räcker till. Du kan också montera TV:n på väggen ovanför den här produkten.
- Om det finns ett vältskydd till TV:n monterar du det enligt tillverkarens instruktioner och justerar det när du har ställt TV:n ovanpå produkten.
- Om du ställer den här produkten i ett skåp eller på en hylla får du bäst ljud om du ser till att framsidan på produkten står så nära hyllans främre kant som möjligt.
- Om du ställer produkten intill en vägg ska du se till att det är minst 2,5 cm mellan väggen och produktens baksida.

## Placera subwoofern

Du kan ställa subwoofern horisontellt eller vertikalt. Läs mer i snabbstartguiden.

### Kommentar

- Om du placerar subwoofern vertikalt monterar du det medföljande stativet så att subwoofern står stadigt.

Ställ subwoofern minst en meter bort från huvudenheten och tio centimeter från väggen. För bästa resultat placerar du subwoofern enligt bilden ovan i steg 1.

## 4 Ansluta

I det här avsnittet får du information om hur du ansluter produkten till en TV och andra enheter. Mer information om de grundläggande anslutningarna för den här produkten och tillbehören finns i snabbstartguiden.



### Kommentar

- På typplattan på produktens baksida eller undersida finns information om identifiering och strömförsörjning.
- Innan du gör eller ändrar några anslutningar ser du till att alla enheter är bortkopplade från eluttaget.

## Para ihop med subwoofern

Den trådlösa subwoofern paras automatiskt ihop med den här produkten för trådlös anslutning när du startar den här produkten och subwoofern.

Om inget ljud hörs från den trådlösa subwoofern parar du ihop subwoofern manuellt.

- 1 Slå på produkten och subwoofern.  
↳ Om anslutningen till den här produkten bryts blinkar indikatorn på subwoofern långsamt.
- 2 Tryck på knappen **CONNECT** (anslut) på subwoofern så att ihoppningsläget aktiveras.  
↳ Indikatorn på subwoofern blinkar snabbt.
- 3 Använd fjärrkontrollen och inom sex sekunder trycker du på  två gånger; sedan på **BASS -**, **TREBLE -** och  i den ordningen.  
↳ När ihoppningen är slutförd tänds indikatorn på subwoofern.  
↳ Om ihoppningen inte genomfördes blinkar indikatorn på subwoofern långsamt.
- 4 Om ihoppningen inte genomfördes repeterar du stegen ovan.

## Anslut till TV

Anslut produkten till en TV och titta på videor. Du kan lyssna på TV-ljud via den här produkten. Använd den bästa tillgängliga anslutningen på produkten och TV:n.

### Anslut till TV:n via HDMI (ARC)

Ljud av bästa kvalitet

Produkten kan hantera HDMI med ARC (Audio Return Channel). Om TV:n är HDMI-ARC-kompatibel kan du höra TV:ns ljud via produkten med hjälp av en HDMI-kabel.

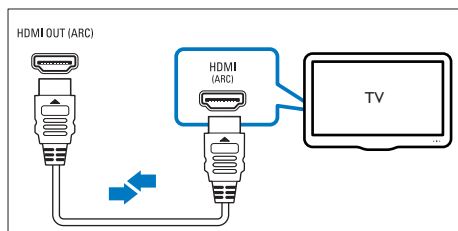

- 1 Anslut **HDMI OUT (ARC)**-kontakten på produkten till **HDMI ARC**-kontakten på TV:n med en HDMI-höghastighetskabel.
  - TV:ns **HDMI ARC**-kontakt kan vara märkt annorlunda. Mer information finns i TV:n användarhandbok.
- 2 Aktivera HDMI-CEC på TV:n. Mer information finns i TV:n användarhandbok.

#### ☰ Kommentar

- Om TV:n inte är HDMI ARC-kompatibel kan du ansluta en ljudkabel för att lyssna på TV-ljudet via den här produkten (se 'Alternativ 3: ansluta ljud via analoga ljudkablar' på sidan 10).
- Om TV:n har en DVI anslutning, kan du ansluta till TV:n med hjälp av en HDMI/DVI-adaptar. Vissa av funktionerna kanske inte är tillgängliga.

## Ansluta digitala enheter via HDMI

Anslut en digital enhet till exempel en digitaldeko­der, DVD/Blu-ray-spelare eller spelkonsol till produkten med en enda HDMI-anslutning. När du ansluter enheterna på det här sättet och spelar upp en fil eller ett spel

- visas video automatiskt på TV:n och
  - ljud spelas upp automatiskt på den här produkten.
- 1 Om du använder en HDMI-höghastighetskabel ansluter du **HDMI OUT**-kontakten på din digitala enhet till **HDMI IN** på den här produkten.
  - 2 Anslut produkten till TV igemom **HDMI OUT (ARC)**.
    - Om TV:n inte är HDMI CEC-kompatibel, väljer du den korrekta videoingången på TV:n.
  - 3 Aktivera HDMI-CEC på den anslutna enheten. Mer information finns i enhetens användarhandbok.

## Ansluta ljud från TV:n eller andra enheter

Spela upp ljud från TV eller andra enheter med högtalarna på den här produkten.

Använd den bästa anslutningen som är tillgänglig på TV:n, den här produkten och andra enheter:

#### ☰ Kommentar

- När den här produkten och TV:n är anslutna via **HDMI ARC** behövs ingen ljudanslutning.

## Alternativ 1: ansluta ljud via en digital optisk kabel

Ljud av bästa kvalitet

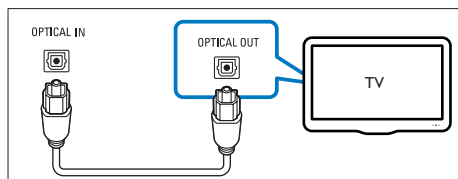

- 1 Använd en optisk kabel och anslut **OPTICAL IN**-kontakten på den här produkten till **OPTICAL OUT**-kontakten på TV:n eller en annan enhet.
  - Den digitala optiska kontakten kan vara märkt med **SPDIF** eller **SPDIF OUT**.

## Alternativ 2: ansluta ljud via en digital koaxialkabel

Ljud av bästa kvalitet

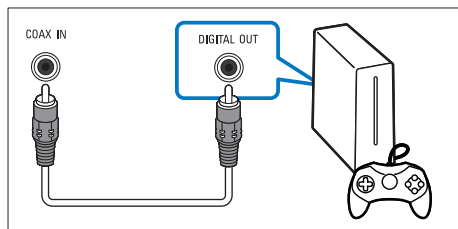

- 1 Använd en koaxialkabel och anslut **COAX IN**-kontakten på den här produkten till **COAXIAL/DIGITAL OUT**-kontakten på TV:n eller en annan enhet.
  - Den digitala koaxialanslutningen kan vara märkt **DIGITAL AUDIO OUT**.

## Alternativ 3: ansluta ljud via analoga ljudkablar

Ljud av grundläggande kvalitet

- 1 Använd en analog kabel och anslut **AUX**-kontakten på den här produkten till **AUDIO OUT**-kontakten på TV:n eller en annan enhet.

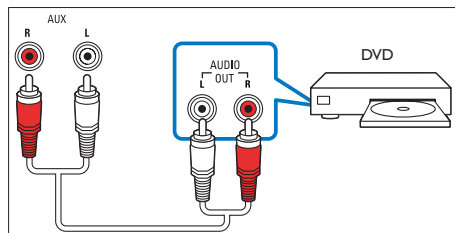



# 5 Använda din produkt

I det här avsnittet får du information om hur du använder den här produkten för uppspelning av media från en mängd olika källor.

## Innan du börjar

- Gör de anslutningar som krävs enligt beskrivningen i snabbstartsguiden och i användarhandboken.
- Koppla produkten till rätt källa för andra enheter.

## Justera volymen

- 1 Tryck på **+/- (Volym)** för att höja eller sänka volymen.
  - Om du vill stänga av ljudet trycker du på .
  - Om du vill återställa ljudet trycker du på  igen eller så trycker du på **+/- (Volym)**.

## Välja ljud

I det här avsnittet får du information om hur du väljer det optimala ljudet för video eller musik.

## Surroundljudläge

Upplev en uppslukande ljudupplevelse med surroundljudslägen.

- Tryck på **MOVIE** för att skapa en surroundljudupplevelse.
- Tryck på **MUSIC** för att skapa tvåkanaligt eller flerkanaligt stereoljud, vilket passar perfekt för att lyssna på musik.

## Ljutförbättring

- Tryck på **VOICE** för att slå på och av ljutförbättring.
  - ↳ När ljutförbättring slås på visas **VOICE** (röst).
  - ↳ När ljutförbättring slås av visas **NORMAL** (normal).

## Equalizer

Ändra det höga registret (diskant) och det låga registret (bas) i inställningarna för produkten.

- 1 Tryck på **TREBLE +/-** eller **BASS +/-** för att ändra diskant- eller basnivå.

## Synkronisera video och ljud

Om ljud och video inte är synkroniserade kan du fördröja ljudet så att det synkroniseras med bilden.

- 1 Tryck på **AUDIO SYNC +/-** när du vill synkronisera ljudet med videon.

## Automatisk volym

Sätt på den automatiska volymen för att hålla volymen konstant när du byter till en annan källa.

- 1 Tryck på **AUTOVOL ON/OFF** när du vill slå på eller stänga av automatisk volym.

## Nattläge

När du vill lyssna på låg volym sänks höga ljud vid uppspelning i nattläget. Nattläge är bara tillgängligt för Dolby Digital-ljudspår.

- 1 Tryck på **NIGHT ON/OFF** när du vill slå på eller stänga av nattläge.



### Kommentar

- Om automatisk volym är påslagen kan du inte aktivera nattläget.

---

## Spela upp ljud via Bluetooth

Anslut produkten till Bluetooth-enheten (till exempel en iPad, iPhone, iPod Touch, Android-telefon eller en bärbar dator) via Bluetooth-funktionen. Därefter kan du lyssna på ljudfilerna lagrade på enheten genom produkten.

### Vad du behöver

- En Bluetooth-enhet med funktioner för Bluetooth-profil A2DP, AVRCP och med en Bluetooth-version som 4.0 + EDR.
- Räckvidden mellan produkten och en Bluetooth-enhet är cirka 10 meter.

- 1 Tryck på **⓪** på fjärrkontrollen när du vill växla produkten till Bluetooth-läge.  
↳ **BT** blinkar i teckenfönstret.
- 2 Slå på Bluetooth på Bluetooth-enheten, sök efter **PHILIPS XS1** och bekräfta valet när du vill börja anslutningen (se användarhandboken till Bluetooth-enheten om hur du aktiverar Bluetooth).  
↳ Under anslutning blinkar **BT** i teckenfönstret.
- 3 Vänta tills produkten piper.  
↳ När Bluetooth-anslutningen har upprättats visas **BT** i teckenfönstret.  
↳ Om anslutningen misslyckas blinkar **BT** kontinuerligt i teckenfönstret.
- 4 Välj och spela upp ljudfiler eller musik på Bluetooth-enheten.
  - Om ett samtal inkommer under uppspelning pausas musiken. Uppspelningen återupptas när samtalet har avslutats (den här funktionen är beroende av den anslutna mobila enheten).
  - Om Bluetooth enheten stöder AVRCP-profilen kan du trycka på **◀** / **▶** på fjärrkontrollen för att hoppa över ett spår eller trycka på **▶||** för att pausa/återuppta uppspelningen.

- 5 Om du vill lämna Bluetooth väljer du en annan källa.
  - När du återgår till Bluetooth-läge är Bluetooth-anslutning fortfarande aktiv.



### Kommentar

- Musikströmningen kan avbrytas av hinder mellan enheten och den här produkten, till exempel en vägg, ett metallhölje som täcker enheten eller andra närbelägna enheter som använder samma frekvens.
- Om du vill ansluta den här produkten till en annan Bluetooth-enhet håller du **⓪** på fjärrkontrollen nedtryckt så kopplar du bort den aktuella anslutna Bluetooth-enheten.

---

## Ansluta Bluetooth via NFC

NFC (Near Field Communication) är en teknik som möjliggör trådlös kommunikation över korta avstånd mellan olika NFC-kompatibla enheter, som mobiltelefoner.

### Vad du behöver

- En Bluetooth-enhet med NFC-funktion.
- Om du vill para ihop trycker du på NFC-enheten på **NFC** på den här produkten.

- 1 Aktivera NFC på Bluetooth-enheten (läs i användarhandboken till enheten).
- 2 Tryck NFC-enheten lätt mot **NFC**-etiketten på den här produkten tills den piper.
  - Vid första anslutningen kan du på vissa mobila enheter bli uppmanad att godkänna ihopparingen. I dessa fall väljer du "YES" (Ja) för anslutning.
  - ↳ När Bluetooth-anslutningen har upprättats visas **BT** i teckenfönstret.
  - ↳ Om anslutningen misslyckas blinkar **BT** kontinuerligt i teckenfönstret.
- 3 Välj och spela upp ljudfiler eller musik på NFC-enheten.
  - Om du vill bryta anslutningen trycker du NFC-enheten igen mot **NFC**-etiketten på den här produkten.

## USB-lagringsenheter

Lyssna på ljud från en USB-lagringsenhet, till exempel en MP3-spelare, ett USB-flashminne eller liknande.

### Vad du behöver

- En USB-lagringsenhet som formaterats för filsystemen FAT eller NTFS och som uppfyller klassen Masslagring.
- En MP3- eller WMA-fil på en USB-lagringsenhet

**1** Anslut en USB-lagringsenhet till den här produkten.

**2** Tryck på **USB** på fjärrkontrollen.

**3** Styr uppspelningen med hjälp av fjärrkontrollen.

- Tryck på **▶||** om du vill starta, pausa eller återuppta uppspelningen.
- Tryck på **◀/▶** för att hoppa till föregående eller nästa spår.
- Vid USB-uppspelning håller du **USB** nedtryckt för att aktivera repeteringsläget, sedan trycker du på **USB** och väljer något av följande uppspelningslägen.
  - **ONE REPEAT:** upprepa aktuellt spår.
  - **ALL RPT:** upprepa alla spår i en mapp.
  - **SHUFFLE:** spela upp slumpmässigt från en mapp.
  - **OFF RPT:** avsluta läget för upprepning eller slumpvis uppspelning.

### Kommentrar

- Den här produkten kan hantera WMA-filer som konverterats via Windows Media Player (WMA-filer som konverterats via andra filformatsomvandlare kanske inte fungerar).
- Om mediebiblioteket på en USB-lagringsenhet är stort tar det en stund att läsa in innehållet.
- Den här produkten kanske inte är kompatibel med vissa typer av USB-lagringsenheter.
- Om du använder en USB-förlängningssladd, USB HUB eller USB-multiläsare kanske USB-lagringsenheten inte känns igen.
- PTP- och MTP-protokoll för digitalkamera kan inte hanteras.
- Ta inte bort USB-lagringsenheten medan den läses av.
- DRM-skyddade musikfiler (MP3, WMA) kan inte hanteras.
- Hanterar en USB-port: 5 V , 1 A.

## MP3-spelare

Anslut MP3-spelaren för att spela upp ljudfiler eller musik.

### Vad du behöver

- En MP3-spelare.
- En 3,5 mm stereoljudkabel.

**1** Med en stereoljudkabel på 3,5 mm ansluter du MP3-spelaren till **AUDIO IN**-kontakten på den här produkten.

**2** Tryck på **AUDIO IN** på fjärrkontrollen.

**3** Tryck på knapparna på MP3-spelaren för att välja och spela upp ljudfiler.

## Auto standby

När du spelar upp media från en ansluten enhet växlar produkten automatiskt till standbyläge efter 18 minuter om du inte har tryckt på någon knapp och du inte spelar upp ljud eller bild från en ansluten enhet.

---

## Ställ in ljusstyrka för skärmen

Du kan trycka på **DIM** upprepade gånger om du vill välja en annan ljusstyrkenivå för teckenfönstret på produkten.

---

## Tillämpa fabriksinställningarna

Du kan återställa produkten till de standardställningar som programmerats i fabriken.

- 1 Tryck på **Volym-**, **BASS -**, och **TREBLE -** på fjärrkontrollen i rätt ordning inom tre sekunder i något av källägena.  
↳ När återställningen av fabriksinställningarna är slutförd stängs produkten automatiskt av och startar om.

# 6 Uppdatera programvara

För bästa funktioner och support uppdaterar du produkten med den senaste programvaran.

---

## Kontrollera programvaruversion



- 1 Använd fjärrkontrollen i något av källägena och tryck på  en gång och sedan **AUX** två gånger inom tre sekunder.  
↳ I teckenfönstret visas den aktuella versionen av programvaran.

---

## Uppdatera programvara via USB

- 1 Sök efter den senaste programvaruversionen på [www.philips.com/support](http://www.philips.com/support).
  - Sök efter din modell och klicka på Programvara och drivrutiner.
- 2 Hämta programvaran till en USB-lagringsenhet.
  - ① Om den hämtade filen är komprimerad packar du upp den och döper den upppackade filen till "XS1.bin".
  - ② Placera XS1.bin-filen i rotkatalogen.
- 3 Anslut USB-lagringsenheten till  -anslutningen (**USB**) på produkten.
- 4 Byt till HDMI ARC-källan på produkten (tryck på **HDMI ARC**).



- 5 Tryck två gånger på  på fjärrkontrollen inom sex sekunder och sedan en gång på **Volym +**. Håll därefter **MOVIE** nedtryckt.  
↳ I teckenfönstret blinkar "UPG" (uppgradering) först långsamt och sedan snabbt.
- 6 När "UPG" (uppgradering) blinkar snabbt trycker du på  för att starta uppgraderingen.  
↳ "UPG" (uppgradering) visas sedan i teckenfönstret.
- 7 Vänta tills uppgraderingen är slutförd.  
↳ När uppgraderingen är slutförd stängs produkten automatiskt av och slås sedan på igen.



### Var försiktig

- Stäng inte av strömmen och ta inte bort USB-lagringsenheten under uppdateringen eftersom det kan skada produkten.



### Kommentar

- Uppgraderingen kan ta cirka fem minuter.

## 7 Produktspecifikationer



### Kommentar

- Specifikationer och design kan ändras utan föregående meddelande.

### Förstärkare

- Total uteffekt: 320 W RMS (+/- 0,5 dB, 10 % THD)
- Frekvensomfång: 20 Hz-20 kHz /  $\pm 3$  dB
- Signal/brusförhållande: > 65 dB (CCIR)/(A-vägd)
- Ingångskänslighet:
  - AUX: 2 V
  - AUDIO IN: 1 V

### Ljud

- Digital S/PDIF-ljudingång:
  - Koaxial: IEC 60958-3
  - Optisk: TOSLINK

### USB

- Kompatibilitet: Hi-Speed USB (2.0)
- Klass som hanteras: USB MSC (Mass Storage Class, masslagringsklass)
- Filsystem: FAT16, FAT32, NTFS
- Stöder filformaten MP3 och WMA
- Samplingsfrekvens:
  - MP3: 8 kHz, 11 kHz, 12 kHz, 16 kHz, 22 kHz, 24 kHz, 32 kHz, 44,1 kHz, 48 kHz
  - WMA: 44,1 kHz, 48 kHz
- Konstant bithastighet:
  - MP3: 8–320 kbit/s
  - WMA: 32 kbit/s–192 kbit/s
- Version:
  - WMA: V7, V8 eller V9

## Kommentar

- Den här produkten kan hantera WMA-filer som konverterats via Windows Media Player (WMA-filer som konverterats via andra filformatsomvandlare kanske inte fungerar).

---

## Bluetooth

- Bluetooth-profiler: A2DP, AVRCP
- Bluetooth-version: 4.0 + EDR

---

## Huvudenhet

- Uteffekt:  
6 × 20 W RMS ( + /- 0,5 dB, 10 % THD)
- Strömförsörjning: 110-240 V~, 50-60 Hz
- Strömförbrukning: 20 W
- Strömförbrukning i standbyläge: ≤ 0,5 W
- Högtalarimpedans: 4 ohm
- Högtalarelement: 6 × racetrack fullt frekvensomfång (1,1 × 3,5 tum)
- Mått (B × H × D): 730 × 40 × 331 mm
- Vikt: 5,3 kg
- Temperatur och luftfuktighet för drift:  
0–45° C, 5–90 % luftfuktighet för alla klimat
- Temperatur och luftfuktighet för förvaring:  
-40–70 °C, 5–95 %

---

## Subwoofer

- Total uteffekt:  
200 W RMS (+/- 0,5 dB, 10 % THD)
- Strömförsörjning: 220–240 V~, 50–60 Hz
- Effektförbrukning: 25 W
- Strömförbrukning i standbyläge: ≤ 0,5 W
- Högtalarimpedans: 2 ohm
- Högtalarelement: 2 × 165 mm (6,5 tum) woofer
- Mått (B × H × D): 730 × 90,3 × 330 mm
- Vikt: 7,5 kg

---

## Batterier i fjärrkontrollen

- 2 × AAA-R03-1,5 V

---

## Standbyinformation

- Om produkten inte används på 18 minuter försätts den automatiskt i standbyläge eller standbyläge för nätverksanslutning.
- Energiförbrukningen i standbyläge eller standbyläge för nätverksanslutning är lägre än 0,5 W.
- Koppla från Bluetooth-anslutningen genom att hålla Bluetooth-knappen på fjärrkontrollen nedtryckt.
- Om du vill upprätta en Bluetooth-anslutning aktiverar du Bluetooth på Bluetooth-enheten eller så aktiverar du Bluetooth via NFC-brickan (om sådan finns).

# 8 Felsökning



## Varning

- Risk för elektriska stötar. Ta aldrig bort höljet från produkten.

Försök aldrig reparera systemet själv. Om du gör det gäller inte garantin.

Om du har problem med att använda den här produkten kan du kontrollera följande innan du begär service. Om problemet kvarstår kan du få support på [www.philips.com/support](http://www.philips.com/support).

## Huvudenhet

### Produktens knappar fungerar inte.

- Koppla bort produkten från strömförsörjningen i några minuter och återanslut den sedan.

## Ljud

### Inget ljud från högtalarna på produkten.

- Anslut ljudkabeln från produkten till TV:n eller andra enheter. Du behöver dock ingen separat ljudanslutning när:
  - Den här produkten och TV:n är anslutna via **HDMI ARC**-anslutning eller
  - en enhet är ansluten till **HDMI IN**-kontakten på produkten.
- Återställ produkten till fabriksinställningarna (se 'Tillämpa fabriksinställningarna' på sidan 14).
- Välj den korrekta ljudingången på fjärrkontrollen.
- Se till att ljudet på produkten inte är avstängt.

### Det kommer inget ljud från den trådlösa subwoofern.

- Anslut subwoofern trådlöst till huvudenheten (se 'Para ihop med subwoofern' på sidan 8).

### Förvrängt ljud eller eko.

- Om du spelar upp ljud från TV:n via den här produkten ska du se till att TV:ns ljud är avstängt.

### Ljud och video är inte synkroniserat.

- Tryck på **AUDIO SYNC +/-** när du vill synkronisera ljudet med videon.

### Ett felmeddelande visas på teckenfönstret.

- När "ERROR" (fel) visas används ett ljudformat för ingången som inte stöds.
- När "USB ERROR" (USB-fel) visas stöds inte den anslutna USB-enheten.
- När "HDMI ARC" är den anslutna TV:n inte HDMI ARC-kompatibel eller så har ett ljudformat som inte stöds upptäckts.

## Bluetooth

### En enhet kan inte ansluta till den här produkten.

- Enheten kan inte hantera de kompatibla profiler som krävs för den här produkten.
- Du har inte aktiverat Bluetooth-funktionen på enheten. Du hittar mer information om hur du aktiverar funktionen i användarhandboken till enheten.
- Enheten är inte rätt ansluten. Anslut enheten rätt.
- Produkten är redan ansluten till en annan Bluetooth-enhet. Koppla från den anslutna enheten och försök igen.

### Kvaliteten på ljuduppspelningen från en ansluten Bluetooth-enhet är dålig.

- Bluetooth-mottagningen är dålig. Flytta enheten närmare produkten eller ta bort hinder mellan enheten och produkten.

### Den anslutna Bluetooth-enheten ansluts och kopplas bort hela tiden.

- Bluetooth-mottagningen är dålig. Flytta enheten närmare produkten eller ta bort hinder mellan enheten och produkten.
- Stäng av WiFi-funktion på Bluetooth-enheten för att undvika störningar.

- För viss Bluetooth kan Bluetooth-anslutningen avaktiveras automatiskt för att spara ström. Det betyder inte att det är något fel på produkten.

---

## NFC

### En enhet kan inte ansluta till produkten via NFC.

- Se till att enheten fungerar med NFC.
- Se till att NFC är aktiverat på enheten (läs i användarhandboken till enheten).
- Om du vill para ihop trycker du på NFC-enheten på **NFC** på den här produkten.



Manufactured under license from Dolby Laboratories. Dolby and the double-D symbol are trademarks of Dolby Laboratories.



For DTS patents, see <http://patents.dts.com>. Manufactured under license from DTS Licensing Limited. DTS, the Symbol, & DTS and the Symbol together are registered trademarks, and DTS Digital Surround is a trademark of DTS, Inc. © DTS, Inc. All Rights Reserved.



The terms HDMI and HDMI High-Definition Multimedia Interface, and the HDMI Logo are trademarks or registered trademarks of HDMI Licensing LLC in the United States and other countries.



The Bluetooth® word mark and logos are registered trademarks owned by Bluetooth SIG, Inc. and any use of such marks by Gibson is under license. Other trademarks and trade names are those of their respective owners.



The N Mark is a trademark or registered trademark of NFC Forum, Inc. in the United States and in other countries.



The aptX® mark and the aptX logo are trademarks of CSR plc or one of its group companies and may be registered in one or more jurisdictions.

© 2013 CSR plc and its group companies.



Specifications are subject to change without notice

2015 © Gibson Innovations Limited. All rights reserved.

This product has been manufactured by, and is sold under the responsibility of Gibson Innovations Ltd., and Gibson Innovations Ltd. is the warrantor in relation to this product. Philips and the Philips Shield Emblem are registered trademarks of Koninklijke Philips N.V. and are used under license from Koninklijke Philips N.V.

XS1\_12\_UM\_V4.0

