

**PHILIPS**

Difuzor fără fir

S6305



# Manual de utilizare

Înregistrați-vă produsul și obțineți asistență la  
[www.philips.com/support](http://www.philips.com/support)

# Cuprins

---

<b>1</b>	<b>Important</b>	<b>2</b>
	Siguranță	2

---

<b>2</b>	<b>Difuzorul dvs. fără fir</b>	<b>3</b>
	Introducere	3
	Ce conține cutia	3
	Prezentare generală a difuzorului	3

---

<b>3</b>	<b>Introducere</b>	<b>4</b>
	Încărcarea bateriei încorporate	4
	Pornire/oprire	4

---

<b>4</b>	<b>Redare de pe dispozitive Bluetooth</b>	<b>5</b>
	Redare de pe dispozitive Bluetooth	5
	Controlul redării	5
	Controlul apelului telefonic	5
	Asociere pentru mod stereo	6

---

<b>5</b>	<b>Alte caracteristici</b>	<b>6</b>
	Redare de pe un dispozitiv audio extern	6
	Încărcarea unui dispozitiv audio extern	6
	Lumină multicoloră LED	7

---

<b>6</b>	<b>Informații despre produs</b>	<b>7</b>
----------	---------------------------------	----------

---

<b>7</b>	<b>Rezolvarea problemelor</b>	<b>8</b>
	General	8
	Bluetooth	8

---

<b>8</b>	<b>Observație</b>	<b>9</b>
	Conformitate	9
	Grijă pentru mediu	9
	Declarație FCC	9
	Notificare privind marca comercială	10

# I Important

## Siguranță

### Instrucțiuni importante de siguranță

- Asigurați-vă că tensiunea de alimentare corespunde cu tensiunea de pe spatele sau partea inferioară a unității.
- Difuzorul nu trebuie expus la surse de picurare sau stropire.
- Nu amplasați obiecte care pot conduce la situații periculoase pe difuzor (de exemplu, obiecte umplute cu lichid, lumânări aprinse).
- Asigurați-vă că există întotdeauna suficient spațiu liber în jurul difuzorului pentru ventilație.
- Utilizați difuzorul în siguranță, într-un mediu cu o temperatură între 0° și 45° C.
- Utilizați numai prelungitoarele sau accesoriile specificate de producător.

### Măsuri de siguranță privind bateria

- Există pericol de explozie dacă bateria este înlocuită incorect. Înlocuiți bateria doar cu una de același tip sau echivalent.
- Bateria (grupul de baterii sau bateriile instalate) nu trebuie expusă la căldură excesivă, precum lumina soarelui, foc sau alte surse similare.
- O baterie aflată în temperaturi extrem de ridicate sau scăzute în timpul utilizării, depozitării sau transportului, și presiune scăzută a aerului la altitudine ridicată, poate presupune pericole de siguranță.
- Nu înlocuiți o baterie cu un tip incorect care poate ocoli un mijloc de siguranță (de ex., unele tipuri de baterii cu litiu).



### Avertisment

- Nu demontați niciodată carcasa acestui difuzor.
- Nu lubrifiați nicio componentă a acestui difuzor.
- Amplasați acest difuzor pe o suprafață dreaptă, rigidă și stabilă.
- Nu amplasați niciodată acest difuzor pe alte echipamente electrice.
- Utilizați acest difuzor numai la interior. Păstrați acest difuzor departe de apă, umezeală și obiecte umplute cu lichid.
- Păstrați acest difuzor departe de lumina directă a soarelui, flăcări deschise sau căldură.
- Există risc de explozie dacă bateria este înlocuită cu un tip incorect.

## 2 Difuzorul dvs. fără fir

Felicitări pentru achiziția dumneavoastră și bine ați venit la Philips! Pentru a beneficia pe deplin de ceea ce vă oferă produsul Philips, înregistrați-l la [www.philips.com/welcome](http://www.philips.com/welcome).

### Introducere

Cu ajutorul acestui dispozitiv, vă puteți bucura de redare audio prin dispozitive cu Bluetooth activat sau alte dispozitive audio printr-un cablu de intrare audio de 3,5 mm.

### Ce conține cutia

Verificați și identificați conținutul ambalajului dvs.:

- Difuzor
- Cablu USB
- Cablu audio
- Ghid rapid
- Fișă cu date de securitate
- Garanție globală

### Prezentare generală a difuzorului

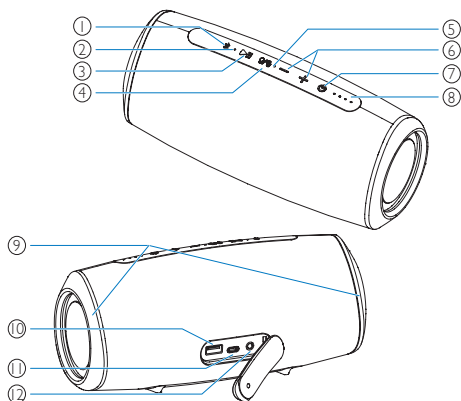

- ①
  - Accesați modul de asociere Bluetooth.
  - Goliți informațiile de asociere Bluetooth.
  - Răspundeți la un apel sosit prin conexiune Bluetooth.
- ② **Indicator LED**
- ③
  - În modul Bluetooth, apăsați pentru a întrerupe sau relua redarea.
  - În modul Bluetooth, apăsați de două ori pentru a reda piesa următoare.
- ④
  - Apăsați pentru a porni sau opri lumina multicoloră LED.
  - Apăsați și țineți apăsat pentru a accesa modul de asociere Stereo.
- ⑤ **Microfon**
- ⑥
  - Reglați volumul.
- ⑦
  - Porniți sau opriți difuzorul.
  - Verificați nivelul bateriei.
  - Afișați starea Bluetooth.
- ⑧ **Indicatori nivel de încărcare a bateriei**
  - Afișați progresul de încărcare a bateriei.
  - Afișați nivelul de încărcare a bateriei.
- ⑨ **Lumină multicoloră LED**
- ⑩
  - Încărcați un dispozitiv audio extern.
- ⑪
  - Încărcați bateria încorporată.
- ⑫
  - Conectați un dispozitiv audio extern.

# 3 Introducere

Întotdeauna respectați instrucțiunile din acest capitol în secvență.

## Încărcarea bateriei încorporate

Difuzorul este alimentat de o baterie încorporat reîncărcabilă.

### Observație

- Încărcați complet bateria încorporată înainte de utilizare.
- Atunci când difuzorul este pornit și nivelul bateriei este scăzut, indicatorul LED al nivelului de încărcare a bateriei luminează verde.

Conectați intrarea USB-C de pe difuzor la o ieșire (5 V = 3 A) utilizând cablul USB furnizat.

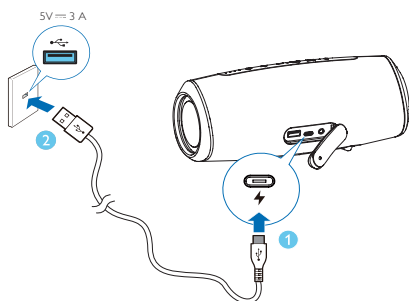

- ↳ Atunci când difuzorul este încărcat, indicatorul LED al nivelului de încărcare a bateriei luminează progresiv.
- ↳ Atunci când difuzorul este încărcat complet, indicatorul LED al nivelului de încărcare a bateriei luminează constant.

### ! Atenție

- Risc de deteriorare a difuzorului! Asigurați-vă că tensiunea de alimentare corespunde cu tensiunea imprimată pe spatele sau partea inferioară a difuzorului.
- Risc de electrocutare! Atunci când decuplați cablul USB, trageți întotdeauna fișa din priză. Nu trageți niciodată de cablu.
- Utilizați numai un cablu USB specificat de producător sau comercializat cu acest difuzor.

## Pornire/oprire

Apăsați  pentru a porni difuzorul.

- ↳ Veți auzi un sunet.
- ↳ Dacă la ieșirea AUX nu se conectează niciun dispozitiv audio extern, acesta va intra în modul de asociere Bluetooth automat, iar indicatorul LED va lumina intermitent albastru.

Pentru a opri difuzorul, apăsați din nou .

### Observație

- Difuzorul se va opri automat după 15 minute fără semnal audio de la Bluetooth sau prin intrarea AUX IN.



## 4 Redare de pe dispozitive Bluetooth

### Redare de pe dispozitive Bluetooth

Cu ajutorul acest difuzor, puteți să vă bucurați de redare audio de pe dispozitivul dvs. Bluetooth.



#### Observație

- Asigurați-vă că funcția Bluetooth este activată pe dispozitivul dvs.
- Păstrați o distanță maximă de 20 metri (66 ft) între difuzor și dispozitivul dvs. Bluetooth.
- Păstrați la distanță de orice alte dispozitive electronice care pot cauza interferențe.

- 1 Apăsați  pentru a porni difuzorul, acesta va intra automat în modul de asociere Bluetooth. De asemenea, puteți ține apăsat  timp de 2 secunde pentru a intra în modul de asociere Bluetooth.
- 2 Activați Bluetooth și selectați „**Philips S6305**” în lista Bluetooth pe dispozitivul dvs. pentru asociere.
  - ↳ Dacă se afișează un mesaj pentru permiterea conexiunii Bluetooth, confirmați.
  - ↳ Dacă se solicită o parolă, introduceți 0000 și apoi confirmați.
- 3 Redați audio pe dispozitivul dvs. Bluetooth pentru a începe redarea în flux a muzicii.

Indicator LED	Descriere
Luminează intermitent repede albastru	Pregătit pentru asociere
Luminează intermitent încet albastru	Reconectare la ultimul dispozitiv conectat
Albastru constant	Conectat

#### Observație

- Pentru a deconecta un dispozitiv, țineți apăsat  timp de 2 secunde până când indicatorul LED luminează intermitent repede albastru.
- Atunci când porniți difuzorul, acesta va încerca automat să se reconecteze la ultimul dispozitiv conectat cu succes.
- Pentru a goli informațiile de asociere, țineți apăsat  timp de 8 secunde până când indicatorul LED luminează intermitent încet turcoaz de 3 ori.

### Controlul redării

În timpul redării muzicii,



Apăsați pentru a întrerupe sau relua redarea

Apăsați de două ori pentru a reda piesa următoare



Reglați volumul

### Controlul apelului telefonic



Apăsați pentru a răspunde sau încheia un apel

Țineți apăsat pentru a respinge un apel





Reglați volumul

## Asociere pentru mod stereo

Se pot asocia două difuzoare fără fir identice (Philips S6305) pentru sunet stereo.

### Observație

- Orice difuzor poate fi utilizat ca difuzor principal.
- Difuzorul conectat la un dispozitiv Bluetooth poate fi utilizat numai ca difuzor principal.
- Înainte de asocierea stereo, asigurați-vă că difuzorul secundar se află în modul de asociere Bluetooth.
- Păstrați o distanță maximă de 20 metri (66 ft) între difuzor și dispozitivul dvs. Bluetooth.
- În modul stereo, funcționarea butoanelor de pe difuzorul secundar este aceeași ca cea a difuzorului principal.

- 1 Apăsați  pentru a porni ambele difuzoare, iar acestea vor intra în modul de asociere Bluetooth automat. Difuzorul conectat la dispozitivul dvs. Bluetooth va fi utilizat ca difuzor principal.
- 2 Pe difuzorul principal, țineți apăsat  pentru a intra în modul de asociere stereo, până când indicatorul LED luminează intermitent albastru și verde alternativ.
  - ↳ Veți auzi un sunet atunci când conectarea a reușit.
  - ↳ Indicatorul LED luminează albastru și verde alternativ pe difuzorul principal.
  - ↳ Indicatorul LED luminează albastru pe difuzorul secundar.
- 3 Apăsați  pe oricare difuzor. Muzica va fi redată prin ambele difuzoare.

Pentru a părăsi modul stereo, țineți apăsat  pe oricare difuzor.

## 5 Alte caracteristici

### Redare de pe un dispozitiv audio extern

Cu acest difuzor, puteți asculta muzică de pe un dispozitiv audio extern, precum un MP3 player.

- 1 Conectați un cablu audio la intrarea  de pe difuzor și intrarea de pe cască de pe un dispozitiv audio extern.
  - ↳ Difuzorul va comuta la modul AUX IN automat.
  - ↳ Indicatorul LED luminează verde.
- 2 Controlați redarea și volumul direct prin dispozitivul audio extern conectat.

### Încărcarea unui dispozitiv audio extern



Încărcați un dispozitiv audio extern (de exemplu, un telefon inteligent sau un player MP3) prin portul  de pe spatele difuzorului.

### Observație

- Curentul de încărcare USB de ieșire este 5 V = 2 A.
- Utilizați cablul de date original al dispozitivului corespunzător.
- Încărcarea nu este garantată pentru toate dispozitivele USB.

## Lumină multicoloră LED

Difuzorul este dotat cu lumină multicoloră LED pe ambele părți. Atunci când redați muzică, luminozitatea și culoarea luminii LED multicolore variază în funcție de semnalul audio.

Apăsați / pentru a porni sau opri lumina multicoloră LED.

# 6 Informații despre produs



### Observație

- Informațiile despre produs pot fi modificate fără notificare prealabilă.

## Informații generale

Alimentarea cu energie electrică:	5 V = 3 A
Baterie din litiu încorporată	7,4 V, 4400 mAh
Port USB	5 V = 2 A
Dimensiuni (l x H x A)	230 x 100 x 100 mm
Greutate (unitate principală)	1 kg

## Amplificator

Putere de ieșire	10 W x 2
Răspuns în frecvență	100 Hz - 20 kHz
Rată semnal/zgomot	>70 dB

## Difuzoare

Impedanță	4
Putere maximă de intrare	10 W
Dimensiune	2,25"

## Bluetooth

Versiune Bluetooth	5.0
Interval de frecvență	2402 - 2480 MHz
Puterea maximă transmisă	5 dBm
Profiluri Bluetooth compatibile	A2DP, AVRCP
Rază de acțiune Bluetooth	aprox. 20 m



# 7 Rezolvarea problemelor



## Avertisment

- Nu demontați niciodată carcasa difuzorului.

Pentru a păstra valabilitatea garanției, nu încercați niciodată să reparați difuzor pe cont propriu.

Dacă întâmpinați probleme în utilizarea difuzorului, verificați următoarele puncte înainte de a solicita service. Dacă problema nu se rezolvă, mergeți la site-ul web Philips ([www.philips.com/welcome](http://www.philips.com/welcome)). Atunci când contactați Philips, asigurați-vă că difuzorul se află în apropiere, iar numărul modelului și numărul de serie sunt disponibile.

## General

### Nu există alimentare

- Verificați dacă difuzorul este complet încărcat.
- Asigurați-vă că intrarea USB de pe difuzor este conectată adecvat.
- Ca o caracteristică de economisire a alimentării, difuzorul se oprește automat la 15 minute după ce nu se mai primește semnal audio sau nu este conectat niciun dispozitiv audio.

### Nu există sunet

- Reglați volumul acestui difuzor.
- Reglați volumul pe dispozitivul conectat.
- În modul AUDIO IN, asigurați-vă că redarea muzicii prin Bluetooth este oprită.
- Asigurați-vă că dispozitivul dvs. Bluetooth se află în interiorul distanței de funcționare.

### Nu există răspuns de la difuzor

- Reporniți difuzorul.

## Bluetooth

### Calitatea audio este slabă după conexiunea cu un dispozitiv cu Bluetooth activat

- Recepția Bluetooth este slabă. Mutați dispozitivul mai aproape de acest difuzor sau îndepărtați orice obstacol între ele.

### Dispozitivul [Philips S6305] nu a fost găsit pe dispozitivul dvs. Bluetooth pentru asociere

- Țineți apăsat  timp de 2 secunde pentru a intra în modul de asociere Bluetooth, și apoi încercați din nou.

### Nu se poate conecta cu dispozitivul dvs. Bluetooth

- Funcția Bluetooth a dispozitivului dvs. nu este activată. Consultați manualul de utilizare a dispozitivului dvs. pentru a afla modul de activare a acestei funcții.
- Acest difuzor nu este în modul de asociere.
- Acest difuzor este deja conectat la un alt dispozitiv cu Bluetooth activat. Deconectați și încercați din nou.

# 8 Observație

Orice schimbări sau modificări aduse acestui dispozitiv, care nu sunt aprobate expres de **TP Vision Europe B.V.** pot anula autoritatea utilizatorului de a opera produsul.

## Conformitate



Prin prezenta, **TP Vision Europe B.V.** declară că acest difuzor este în conformitate cu cerințele de bază și alte prevederi relevante ale Directivei 2014/53/UE. Declarația de conformitate este disponibilă la adresa [www.philips.com/support](http://www.philips.com/support).

## Grijă pentru mediu

### Eliminarea produsului dumneavoastră vechi și a bateriei



Produsul dumneavoastră este proiectat și fabricat cu materiale și componente de calitate ridicată care pot fi reciclate și reutilizate.



Acest simbol aplicat pe un produs înseamnă că produsul este acoperit de Directiva europeană 2012/19/UE.



Acest simbol înseamnă că produsul conține baterii reglementate de Directiva Europeană 2013/56/UE, care nu pot fi eliminate împreună cu gunoiul menajer.

Vă rugăm să vă informați despre sistemul de colectare separată pentru produse electrice și electronice și baterii. Respectați reglementările locale și nu eliminați niciodată produsul și

bateriile cu gunoiul menajer. Eliminarea corectă a produselor vechi și a bateriilor ajută la prevenirea consecințelor negative asupra mediului și sănătății umane.

### Îndepărtarea bateriilor de unică folosință

Pentru a îndepărta bateriile de unică folosință, consultați secțiunea de montare a bateriilor.

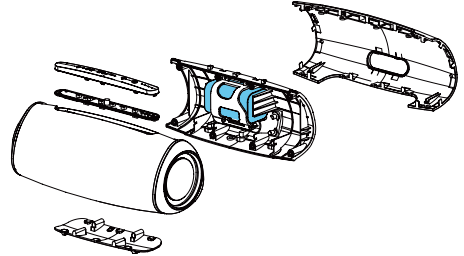

Numai pentru referință

### Informații despre mediu

Toate ambalajele care nu sunt necesare nu au fost utilizate. Am încercat să concepem ambalajul pentru a fi separat cu ușurință în trei materiale: carton (cutia), polistiren (suportii) și polietilenă (pungi, foaie de spumă de protecție).

Sistemul dvs. este alcătuit din materiale care pot fi reciclate și reutilizate dacă sunt dezamblate de o companie specializată. Respectați reglementările locale privitoare la eliminarea ambalajelor, bateriilor deteriorate și a echipamentelor vechi.

## Declarație FCC

Acest dispozitiv este conform cu Partea 15 din regulile Comisiei Federale de Comunicații (FCC). Utilizarea dispozitivului face obiectul următoarelor două condiții: (1) Acest dispozitiv nu poate cauza interferențe dăunătoare și (2) acest dispozitiv trebuie să accepte orice interferențe primite, inclusiv interferențe care pot cauza reacții nedorite.

**Avertisment:** Schimbările sau modificările care nu sunt expres aprobate de producător pentru conformitate, pot anula autoritatea utilizatorului de a opera echipamentul.

**Observație:** Acest echipament a fost testat și s-a dovedit că respectă limitele pentru un dispozitiv digital de clasă B, în conformitate cu Partea 15 din Regulile FCC.

Aceste limite sunt concepute să asigure o protecție rezonabilă împotriva interferențelor dăunătoare dintr-o instalație rezidențială.

Acest echipament generează, utilizează și poate emite energie de radiofrecvență, iar dacă nu este instalat și utilizat în conformitate cu instrucțiunile furnizate, poate cauza interferențe dăunătoare comunicațiilor radio. Cu toate acestea, nu se oferă garanții că nu vor exista interferențe într-o anumită instalație. Dacă acest echipament generează interferențe cu recepția radio sau TV, care pot fi constatate prin oprirea și pornirea echipamentului, utilizatorul este încurajat să încerce corectarea interferențelor prin una sau mai multe dintre următoarele măsuri: (1) Reorientați sau re poziționați antena de recepție. (2) Măriți distanța dintre echipament și receptor. (3) Conectați echipamentul la o priză sau la un circuit de alimentare diferit de acela la care este conectat receptorul. (4) Consultați distribuitorul sau un tehnician radio/TV cu experiență pentru ajutor.

### **Declarație de avertisment RF**

Dispozitivul a fost evaluat pentru a îndeplini cerințele generale privind expunerea la RF. Dispozitivul poate fi utilizat în condiții de expunere portabilă fără restricții.

---

## **Notificare privind marca comercială**



Cuvântul Bluetooth® și siglele sale sunt mărci înregistrate deținute de Bluetooth SIG, Inc. și orice utilizare a acestor mărci de către **TP Vision Europe B.V.** se face sub licență. Alte mărci și denumiri comerciale aparțin deținătorilor respectivi.



Philips și emblema scut Philips sunt mărci comerciale înregistrate ale Koninklijke Philips N.V. și se utilizează conform unei licențe.

Acest produs a fost fabricat de către și este comercializat sub răspunderea MMD Hong Kong Holding Limited sau a unuia dintre afiliații săi, iar MMD Hong Kong Holding Limited este entitatea care oferă garanția pentru acest produs.

TAS6305\_00\_UM\_V1.0

