

PL

Instrukcja użytkownika



Przed użyciem należy ładować słuchawkę (słuchawki) przez 24 godziny

PHILIPS

4	Ważne informacje
4	Informacje dotyczące bezpieczeństwa
4	Wymagania instalacyjne
4	Pomoc
5	Zawartość opakowania
6	Telefon SE435
6	Słuchawka
9	Stacja bazowa
10	Główne funkcje modelu SE435
12	Podłączanie
13	Instalowanie
18	Połączenia
22	Książka telefoniczna
26	Rejestr połączeń
28	SMS
34	Zegar/budzik
35	Ustawienia własne
39	Ustawienia zaawansowane
45	Usługi operatora
48	Automatyczna sekretarka (AS)
55	Rozwiązywanie problemów
58	Informacja
59	Indeks

Informacje dotyczące bezpieczeństwa

Niniejsze urządzenie nie jest przeznaczone do łączenia z numerami alarmowymi w przypadku braku zasilania. Należy podpisać alternatywne umowy w celu umożliwienia łączenia z numerami alarmowymi.

W celu uniknięcia uszkodzenia lub awarii:

- Nie należy wystawiać urządzenia na działanie płynów.
- Nie należy otwierać urządzenia, wewnątrz urządzenia występują wysokie napięcia.
- Nigdy nie należy używać innego rodzaju akumulatorów od tych dostarczonych z urządzeniem.
- Nie należy wystawiać telefonu na działanie wysokich temperatur wywołanych obecnością sprzętu grzewczego lub działaniem promieni słonecznych.
- Nie należy zrzucać telefonu lub pozwalać na spadanie przedmiotów na telefon.
- Nie należy używać materiałów ściernych ani środków czyszczących zawierających alkohol, amoniak, benzen, mogą one być przyczyną uszkodzenia zestawu.
- Włączone telefony komórkowe w sąsiedztwie mogą być przyczyną zakłóceń.

Informacje dotyczące temperatury roboczej i temperatury przechowywania:

- Należy używać urządzenia w miejscach o temperaturze pomiędzy 0 i 35° C (32 do 95° F).
- Należy przechowywać urządzenie w miejscach o temperaturze pomiędzy -20 i 45° C (-4 do 113° F).
- Trwałość baterii może zmniejszyć się w niskich temperaturach.

Wymagania instalacyjne

Niniejszy produkt należy zasilać jednofazowym prądem przemiennym 220–240 V z wyłączeniem instalacji informatycznych określonych w normie EN 60–950. W razie wystąpienia awarii zasilania łączność może zostać przerwana.

Sieć elektryczna jest klasyfikowana jako niebezpieczna według kryteriów normy EN 60-950. Jedynym sposobem wyłączenia zasilania jest wyciągnięcie wtyczki z gniazdka elektrycznego. Należy zadbać o to, aby gniazdko elektryczne znajdowało się w pobliżu aparatu i zawsze było łatwo dostępne.

Napięcie w sieci jest klasyfikowane według kategorii TNV-3 (Napięcia w sieci telekomunikacyjnej) w sposób określony w normie EN 60-950.

Pomoc

W celu uzyskania szczegółowych informacji dotyczących rozwiązywania problemów i często zadawanych pytań patrz:

Rozwiązywanie problemów: strona 55

Pomoc online

www.p4c.philips.com

Zawartość opakowania

PL



Sluchawka

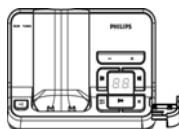

Stacja bazowa



Zasilacz
stacji bazowej



Kabel
telefoniczny



2 akumulatory
AAA (R03)



Tylna klapka



Instrukcja
użytkownika



Skrócona
instrukcja obsługi



Karta
gwarancyjna







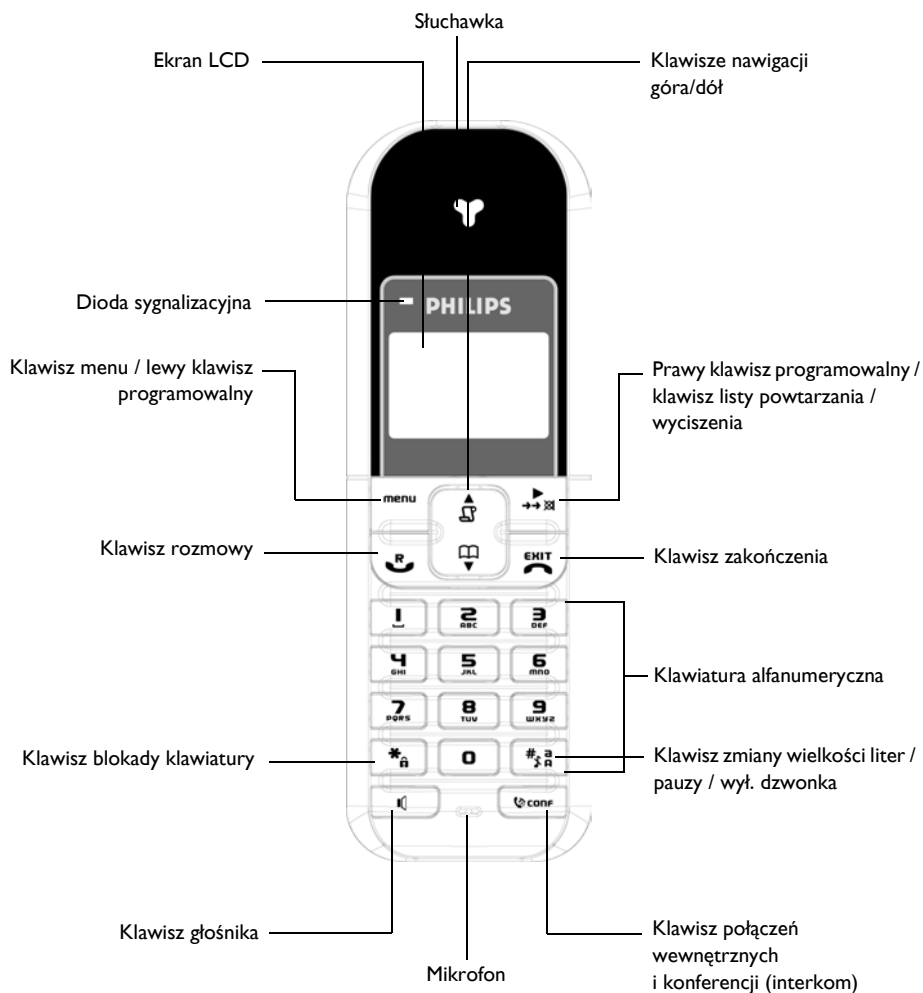



UWAGA W pudełku może się znajdować adapter linii, dostarczany oddzielnie z kablem telefonicznym. W takim przypadku należy najpierw podłączyć ten adapter do kabla telefonicznego, a dopiero później podłączyć kabel do gniazdka telefonicznego.

W zestawach wielosłuchawkowych, w opakowaniu znajduje się jedna lub kilka dodatkowych słuchawek, ładowarki z zasilaczem i dodatkowe akumulatory.

Słuchawka



Klawisze słuchawki

Naciśnij	Aby
	Wejść do menu głównego z trybu gotowości. Wybrać funkcję wyświetlaną na ekranie słuchawki powyżej.
	Przejsz do listy powtarzania z trybu gotowości. Wybrać funkcję wyświetlaną na ekranie słuchawki powyżej. Włączyć funkcję wyciszenia w czasie trwania połączenia.
	Odebrać połączenie przychodzące zewnętrzne lub wewnętrzne. Umieścić R dla usług operatora kiedy są włączone.
	Zakończyć rozmowę. <i>Przytrzymaj</i> w trybie przeglądania menu, aby powrócić do trybu gotowości, krótko nacisnąć, aby powrócić do poprzedniego menu. <i>Przytrzymaj</i> w trybie gotowości, aby wyłączyć słuchawkę, krótko nacisnąć, aby ponownie włączyć słuchawkę.
	Uzyskać dostęp do rejestru połączeń z trybu gotowości. Przewinąć w górę listę menu lub przejść do poprzedniego zapisu książki telefonicznej lub rejestru połączeń. Zwiększyć głośność słuchawki w czasie trwania rozmowy. Przejsz do poprzedniego znaku w trybie edycji.
	Wejść do książki telefonicznej z trybu gotowości. Przewinąć w dół listę menu lub przejść do następnego zapisu książki telefonicznej lub rejestru połączeń. Zmniejszyć głośność słuchawki w czasie trwania rozmowy. Przejsz do następnego znaku w trybie edycji.
	Zainicjować połączenie wewnętrzne.
	Odebrać połączenie przychodzące w trybie głośnomówiącym. Włączyć i wyłączyć tryb głośnomówiący ^a w czasie rozmowy.
	Wybrać znak # w trybie gotowości. <i>Przytrzymaj</i> , aby ściszyć dzwonek w trybie gotowości. Umieścić pauzę w trybie wybierania. Przełączyć pomiędzy dużymi i małymi literami w trybie edycji.
	Wybrać znak * w trybie gotowości. <i>Przytrzymaj</i> , aby włączyć i wyłączyć blokadę klawiatury.











Klawisze programowalne

OK	Naciśnij krótko, aby zatwierdzić wybór.
BACK	Krótko nacisnąć w trybie przeglądania menu, aby powrócić do poprzedniego menu.

^a**OSTRZEŻENIE** Włączenie trybu głośnomówiącego może przyczynić się do nieoczekiwanego zwiększenia głośności w słuchawce do bardzo wysokiego poziomu. Należy upewnić się, czy słuchawka nie znajduje się w pobliżu ucha.

Ikony i symbole na wyświetlaczu





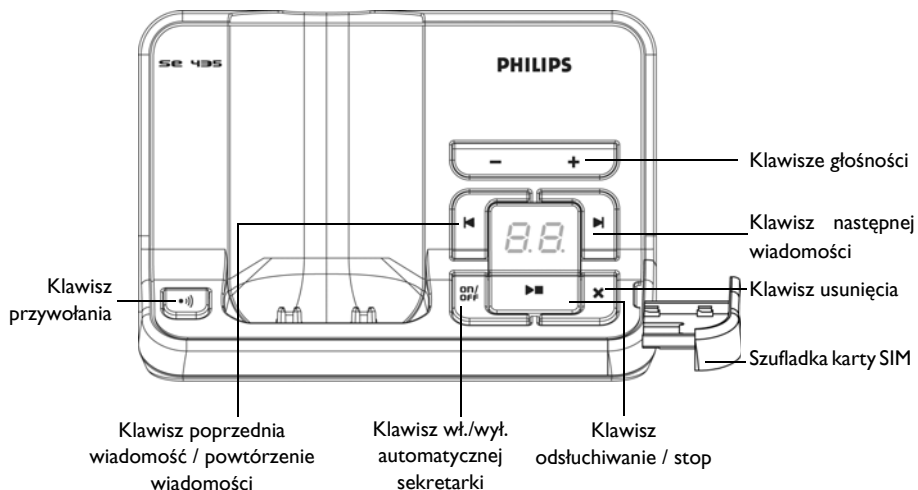

W trybie gotowości na wyświetlaczu mogą pojawiać się następujące ikony i symbole.

	Słuchawka jest zarejestrowana i znajduje się w zasięgu stacji bazowej. Miga, gdy słuchawka znajduje się poza zasięgiem lub jest przywoływana przez stację bazową.
	Symbol baterii wskazujący 3 różne poziomy naładowania baterii.
	Dzwonek jest wyciszony.
	Połączenie przychodzące zewnętrzne lub wewnętrzne, połączenie trwa lub zostało przerwane.
	Widoczny w czasie przeglądania książki telefonicznej.
	Tryb głośnomówiący jest włączony.
	Informuje o nieodebranych połączeniach oraz jest widoczny w trakcie przeglądania listy nieodebranych połączeń.
	Budzik jest włączony.
	Miga po odebraniu nowej wiadomości SMS lub wiadomości głosowej oraz kiedy wiadomości nie zostały odczytane lub odsłuchane. Jest włączona na stałe, kiedy odebrane wiadomości SMS znajdują się w skrzynce SMS.
	Automatyczna sekretarka (AS) jest włączona. Miga po odebraniu nowych wiadomości.

Stacja bazowa



Klawisze stacji bazowej

	Przywołanie słuchawki. Przytrzymaj, aby rozpocząć procedurę rejestrowania.
	Przytrzymaj, aby włączyć/wyłączyć automatyczną sekretarkę (AS).
	Zwiększanie głośności głośnika w czasie odsłuchiwania wiadomości. Zmniejszanie głośności głośnika w czasie odsłuchiwania wiadomości.
	Usuwanie bieżącej wiadomości w czasie odsłuchiwania wiadomości. Przytrzymaj, aby usunąć wszystkie wiadomości, gdy automatyczna sekretarka jest w trybie czuwania (wiadomości nieprzeczytane nie zostaną usunięte).
	Odsłuchiwanie wiadomości (pierwsza nagrana wiadomość będzie odtwarzana jako pierwsza).
	Przejdźcie do poprzedniej wiadomości po naciśnięciu w ciągu pierwszej sekundy odsłuchiwania bieżącej wiadomości. Powtórzenie bieżącej wiadomości po naciśnięciu po upływie pierwszej sekundy odsłuchiwania bieżącej wiadomości.
	Przeskoczenie do następnej wiadomości w trakcie odsłuchiwania wiadomości.

Kontrolka LED licznika wiadomości	<p>Zgaszona. Automatyczna sekretarka jest wyłączona.</p> <p>Miga: Wskazuje liczbę nowych wiadomości.</p> <p>Jest włączona na stałe: Wskazuje liczbę starych wiadomości.</p> <p>2 migające paski: Pamięć jest zapelniona.</p> <p>Wskazuje poziom głośności (L0 – L9) po naciśnięciu .</p> <p>Wskazuje numer bieżącej wiadomości w czasie odsłuchiwania.</p>
-----------------------------------	---







Główne funkcje modelu SE435

Poniżej znajduje się przegląd opcji menu dostępnych w modelu SE435. Szczegółowe informacje na temat poszczególnych opcji menu zostały umieszczone w odpowiednich sekcjach niniejszej instrukcji użytkownika.

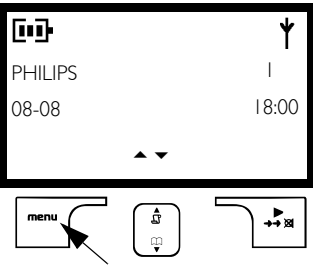
Menu	Aby	Strona
SMS	Skonfigurować wysyłanie wiadomości, napisać/odczytać SMS, itd.	28
Zegar/budzik	Ustawić datę i godzinę, budzik i dźwięk budzika.	34
Książka tel.	Dodawać pozycje do książki telefonicznej, przeprowadzać ich edycję oraz zarządzać nimi.	22
Ust. własne	Ustawić melodię słuchawki, nazwę słuchawki, auto odbieranie/zakończenie, języki, tryb nadzorowania dziecka i podświetlenie.	35
Ust. zaawans.	Ustawić czas sygnału flash, zmienić tryb wybierania, ustawić kod strefy, ustawić blokadę połączeń, ustawić funkcję telefon dziecka, zarejestrować/wyrejestrować słuchawkę, zmienić kod PIN, przywrócić ustawienia fabryczne, ustawić prefiks automatyczny, ustawić kraj i tryb konferencyjny.	39
Ust. operat.	Ustawić przekazanie połączenia, pocztę głosową, oddzwanianie i identyfikację osoby dzwoniącej.	45
Autom. sekr.	Konfigurować, odsłuchiwać, usuwać wiadomości, itd.	48

Nawigacja po menu

Poniżej znajdują się podstawowe zasady nawigacji po menu i opcjach:

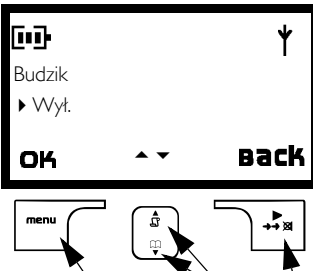
Zadanie	Działanie	Ilustracja
<ul style="list-style-type: none"> Wejście do głównego menu/ opcji menu 	Naciśnij klawisz 	
<ul style="list-style-type: none"> Przejdźcie do określonego menu/opcji Zatwierdzenie wyboru 	<ol style="list-style-type: none"> Naciśnij klawisz , aby przewinąć do wybranego menu/opcji Wybierz OK naciskając klawisz znajdujący się bezpośrednio poniżej (lewy klawisz programowalny ) 	
<p>W tym przykładzie budzik jest wyłączony</p> <ul style="list-style-type: none"> Zmiana wyboru Zatwierdzenie wyboru Powrót do poprzedniego poziomu menu lub ekranu w trybie gotowości 	<ol style="list-style-type: none"> Naciśnij klawisz , aby przewinąć do wybranej opcji Wybierz OK naciskając klawisz znajdujący się bezpośrednio poniżej (lewy klawisz programowalny) Wybierz BACK naciskając klawisz znajdujący się bezpośrednio poniżej (prawy klawisz programowalny ) 	

Miejsce ustawienia stacji bazowej wpływa na zasięg i wydajność telefonu SE435.

Podłączanie stacji bazowej

1. Ustaw stację bazową w centralnej lokalizacji w pobliżu gniazdek telefonicznego i elektrycznego.
2. Podłącz kabel telefoniczny i kabel zasilania do odpowiednich złączy z tyłu stacji bazowej.

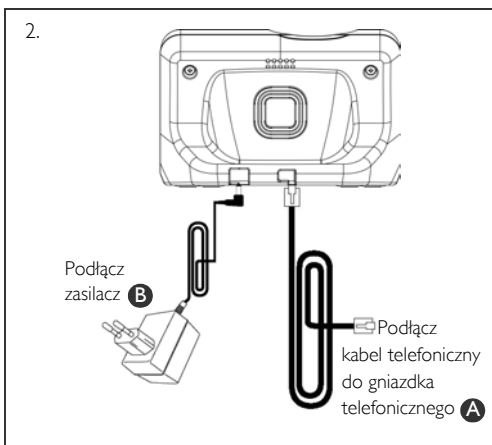
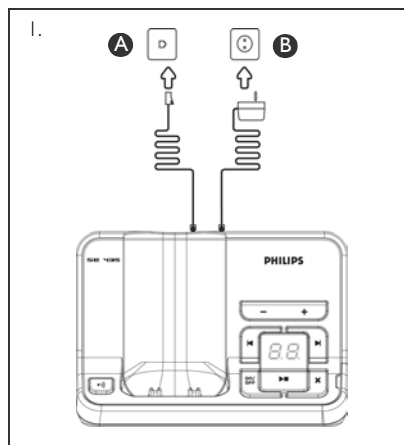

3. Podłącz drugi koniec kabla telefonicznego do gniazdka telefonicznego i drugi koniec kabla zasilania do gniazdka elektrycznego.

UWAGA W pudełku może się znajdować adapter linii, dostarczany oddzielnie z kablem telefonicznym. W takim przypadku należy najpierw podłączyć ten adapter do kabla telefonicznego, a dopiero później podłączyć kabel do gniazdka telefonicznego.

WSKAZÓWKA Należy unikać umieszczania stacji bazowej w pobliżu dużych, metalowych przedmiotów: szafek na akta, grzejników lub urządzeń elektrycznych, itp. Może to wpłynąć ujemnie na zasięg i jakość dźwięku. Budynki z grubymi ścianami zewnętrznymi i wewnętrznymi mogą wpływać ujemnie na transmisję sygnału do i z bazy.

OSTRZEŻENIE Stacja bazowa nie posiada przełącznika WŁ/WYŁ. Zasilanie jest dostarczane po włożeniu wtyczki do urządzenia i podłączeniu do gniazdka elektrycznego. Jedynym sposobem odcięcia zasilania jest wyciągnięcie wtyczki z gniazdka elektrycznego. Dlatego należy zadbać o to, aby gniazdko elektryczne było łatwo dostępne.

Należy prawidłowo podłączyć kabel telefoniczny i wtyczkę, nieprawidłowe podłączenie może być przyczyną uszkodzenia urządzenia.

Zawsze należy używać kabla telefonicznego dostarczonego z urządzeniem. W innym przypadku można nie uzyskać sygnału zgłoszenia.

Instalowanie akumulatorów

Model SE435 jest dostarczany z 2 akumulatorami zapewniającymi w przybliżeniu do 12 godzin rozmowy i do 150 godzin pracy baterii w trybie gotowości. Przed użyciem słuchawki należy zainstalować i całkowicie naładować akumulatory.

1. Otwórz tylną klapkę.

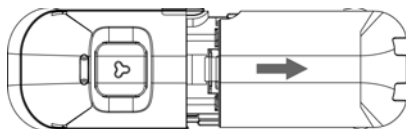

2. Włóż akumulatory we wskazany sposób i załóż klapkę.

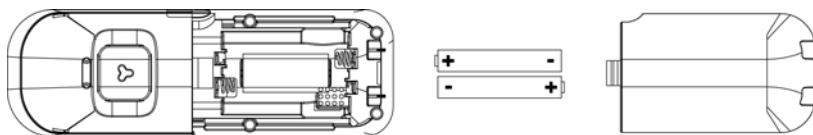

Ładowanie baterii

1. Umieść słuchawkę na widelkach ładujących stacji bazowej. Jeżeli słuchawka zostanie położona w prawidłowy sposób, włączy się sygnał dźwiękowy.
2. Animacja ładowania na słuchawce wskazuje, że bateria jest ładowana.



3. Pozostaw słuchawkę do momentu całkowitego naładowania baterii (co najmniej 24 godziny).
4. Słuchawka jest całkowicie naładowana po wyłączeniu animacji ładowania i wyświetleniu symbolu .

Przed użyciem słuchawki po raz pierwszy należy ją ładować przez co najmniej 24 godziny.

Trwałość baterii oraz zasięg

Czas pracy baterii w trybie rozmowy i gotowości

Po pełnym naładowaniu baterii, czas pracy telefonu SE435 w trybie rozmowy wynosi w przybliżeniu 12 godzin, a w trybie gotowości – w przybliżeniu 150 godzin.

Ostrzeżenie o niskim poziomie naładowania baterii

Poziom naładowania baterii jest wyświetlany w górnym lewym rogu ekranu słuchawki. Kiedy poziom naładowania baterii jest niski, czujnik niskiego poziomu naładowania baterii powiadomi o tym fakcie użytkownika za pomocą dźwięku i migania ikony baterii.

Jeżeli poziom naładowania baterii będzie bardzo niski, telefon automatycznie wyłączy się zaraz po powiadomieniu o tym fakcie użytkownika, żadna funkcja w toku nie zostanie zapisana.

Przybliżone poziomy naładowania baterii są wyświetlane w następujący sposób:



Bateria całkowicie naładowana – 3 paski w ikonie baterii



Bateria naładowana częściowo – 2 paski w ikonie baterii



Bateria słabo naładowana – 1 pasek w ikonie baterii





Bateria całkowicie rozładowana – brak pasków w ikonie baterii

Ostrzeżenie – poza zasięgiem

Zasięg telefonu wewnątrz i na zewnątrz wynosi odpowiednio do 50 metrów i do 300 metrów. Jeżeli słuchawka znajdzie się poza zasięgiem operacyjnym, ikona anteny ▼ zacznie migać.

Konfiguracja telefonu SE435



Przed użyciem telefonu SE435 należy skonfigurować go zgodnie z krajem w którym będzie używany. Po kilkuminutowym ładowaniu uruchomi się tryb powitalny. Należy postępować zgodnie z poniższymi instrukcjami w celu skonfigurowania telefonu:

1. Naciśnij **OK**, aby wyświetlić listę krajów.
2. Naciśnij , aby przewinąć do odpowiedniego kraju.
3. Naciśnij **OK**, aby wybrać kraj.
4. Naciśnij , aby przewinąć do operatora (jeżeli jest to konieczne).
5. Naciśnij ponownie **OK**, aby zatwierdzić wybór.
6. Domyślne ustawienia i język menu dla wybranego kraju zostaną skonfigurowane automatycznie.

Bez wcześniejszego wyboru kraju można wykonywać połączenia wychodzące lub odbierać połączenia przychodzące.

W zależności od kraju tryb powitalny może nie uruchomić się. W takim przypadku nie jest konieczny wybór ustawień kraju/operatora/języka.

Ustawienie daty i godziny

1. Naciśnij .
2. Przewiń  do Zegar/budzik i naciśnij OK.
3. Naciśnij OK, aby wybrać Data/godzina.
4. Wprowadź bieżącą godzinę (GG:MM) i bieżącą datę (DD/MM/RR) i naciśnij OK.

OSTRZEŻENIE Jeżeli telefon jest podłączony do linii ISDN, data i godzina powinny być automatycznie aktualizowane po każdym połączeniu. Dostępność funkcji aktualizacji daty i godziny zależy od operatora sieci. Należy sprawdzić ustawienia daty i godziny w systemie ISDN lub skontaktować się z operatorem sieci.

Telefon jest gotowy do użytku.

Podstawowe operacje SE435

Wykonanie połączenia

Wprowadź numer telefonu (maksymalnie 24 cyfry) i naciśnij , aby wybrać numer.

W celu uzyskania szczegółowych informacji patrz "Wykonywanie połączenia" na str. 18.

Odbieranie i zakończenie połączenia

Naciśnij klawisz , aby odebrać połączenie.

Naciśnij klawisz , aby zakończyć połączenie.

W celu uzyskania szczegółowych informacji patrz "Odbieranie połączenia" i "Zakończenie połączenia" na str. 19.

Włączanie/wyłączanie słuchawki

W trybie gotowości naciśnij i przytrzymaj klawisz  przez 5 sekund, aby wyłączyć słuchawkę.

Krótko naciśnij klawisz , aby ponownie włączyć słuchawkę.

Blokada/odblokowanie klawiatury

W trybie gotowości naciśnij i przytrzymaj klawisz  przez 2 sekundy, aby zablokować i odblokować klawiaturę.

Przywołanie

Funkcja przywołania umożliwia zlokalizowanie zagubionej słuchawki, jeżeli słuchawka znajduje się w zasięgu i baterie są naładowane.

Naciśnij klawisz  na bazie do momentu włączenia dzwonka słuchawki.

Po po odszukaniu słuchawki naciśnij klawisz , aby wyłączyć tryb przywołania.

Tryb gotowości

Jeżeli słuchawka nie będzie używana przez 30 sekund w trybie ustawień, trybie przeglądu, trybie edycji, itd., automatycznie powróci do trybu gotowości. Powróci również automatycznie do trybu gotowości, kiedy zostanie odłożona na stację bazową.

Podświetlenie ekranu i klawiatury











Podświetlenie ekranu pozostaje włączone przez 20 sekund po każdej czynności, na przykład przy połączeniu przychodzącym, po naciśnięciu klawisza, podniesieniu słuchawki ze stacji bazowej, itd.

W celu uzyskania szczegółowych informacji patrz "Podświetlenie" na str. 38.





Dioda sygnalizacyjna

Dioda LED zdarzenia na słuchawce miga, kiedy w automatycznej sekretarce Twojego telefonu zapisana została nowa wiadomość. Jeżeli masz wykupioną usługę identyfikację rozmówcy (CLI), dioda sygnalizacyjna miga również, kiedy jest nowa rozmowa, nowy SMS lub nowa wiadomość w poczcie głosowej.

Wprowadzanie tekstu i cyfr

Klawisz	Przypisanie
	spacja @ _ # = < > () & € £ \$ ¥ [] { } □ §
	a b c 2 à ä ç å æ
	d e f 3 é è Δ Φ
	g h i 4 i Γ
	j k l 5 Λ
	m n o 6 ñ ò ö
	p q r s 7 β Π Θ Σ
	t u v 8 ù ü
	w x y z 9 ø Ω Ξ Ψ
	. 0 , / ; “ ‘ ! i ? * + - % \ ^ _

Na przykład, aby wprowadzić nazwę "Philips":

1. Naciśnij raz  : P
2. Naciśnij dwa razy  : Ph
3. Naciśnij trzy razy  : Phi
4. Naciśnij trzy razy  : Phil
5. Naciśnij trzy razy  : Phili

6. Naciśnij raz  : Philip
7. Naciśnij cztery razy  : Philips

Domyślnie, pierwsza litera wyrazu jest wielką literą. Naciśnij , aby wybrać pomiędzy wielkimi i małymi literami.

Ustawienia domyślne



Głośność dzwonka	Średni
Głośność słuchawki	Głośność 3
Głośność głośnika	Głośność 3
Dźwięk klawisza	Wł.
Auto odb.	Wył.
Auto zakończ.	Wł.
Tryb nadzorowania dziecka	Wył.
Budzik	Wył.
Tryb blokady	Wył.
Odbiór SMS	Wł.
Nadrzędny kod PIN	0000
Automatyczna sekretarka	
Tryb poczty	Odb. i nagraj
Liczba dzwonek przed odebraniem	4
Wiadomości wychodzące	Wstępnie określone dla trybu Odb. i nagr.
Wyśw. stacji bazowej	Wł. z domyślnym poziomem aparatu tel. głośnikowego
Wyśw. słuchawki	Wył.
Głośnik bazy	Poziom 5
Zdalny dostęp	Wyłączony

Wykonywanie połączenia



Wybieranie

1. Wprowadź numer telefonu (maksymalnie 24 cyfry).
2. Naciśnij klawisz , aby wybrać numer.

Wybieranie bezpośrednio





1. Naciśnij klawisz  lub , aby usłyszeć sygnał.
2. Wprowadź numer telefonu.

Połączenie z listy powtarzania

1. W trybie gotowości naciśnij klawisz .
2. Przewiń , aby otworzyć listę powtarzania.
3. Naciśnij klawisz , aby wybrać numer.



WSKAZÓWKA Słuchawka przechowuje 10 ostatnio wybranych numerów. Ostatni wybrany numer pojawi się na liście powtarzania jako pierwszy. Jeżeli numer powtarzany ma więcej niż 13 cyfr, naciśnij , aby zobaczyć pozostałe cyfry. Jeżeli numer powtarzany pasuje do numeru z książki telefonicznej, nazwisko zostanie wyświetlone.



Połączenie z rejestru połączeń

1. W trybie gotowości naciśnij .
2. Naciśnij  i przewiń , aby otworzyć rejestr połączeń.
3. Naciśnij klawisz , aby wybrać numer.

Musisz wykupić usługę Identyfikacji rozmówcy w celu wyświetlania numeru osoby dzwoniącej lub imienia i nazwiska w rejestrze połączeń. W celu uzyskania informacji szczegółowych patrz "Rejestr połączeń" na str. 26.

Połączenie z książki telefonicznej

1. W trybie gotowości naciśnij .
2. Przewiń  do pozycji w książce telefonicznej.
3. Naciśnij klawisz , aby wybrać numer.

WSKAZÓWKA Zamiast przewijania  w celu przeglądania pozycji książki telefonicznej naciśnij klawisz numeryczny odpowiadający pierwszej literze wyszukiwanej pozycji. Na przykład naciśnięcie  wyświetli pozycje rozpoczynające się na literę A. Ponowne naciśnięcie  wyświetli pozycje rozpoczynające się od litery B, itd.

Odbieranie połączenia

Kiedy telefon dzwoni, naciśnij klawisz .

Odbieranie połączenia w trybie głośnomówiącym

Kiedy telefon dzwoni, naciśnij klawisz .

Połączenia przychodzące mają pierwszeństwo przed innymi wydarzeniami. W przypadku połączenia przychodzącego inne zdarzenia w toku, np. ustawianie telefonu, nawigacja po menu, itd., zostaną przerwane.

WSKAZÓWKA Jeżeli tryb Auto odb. jest włączony (patrz strona 37), to wystarczy podnieść słuchawkę ze stacji bazowej w celu odebrania połączenia. Domyślnie, niniejsza funkcja jest wyłączona.

OSTRZEŻENIE Jeżeli telefon zacznie dzwonić w trakcie połączenia przychodzącego, nie należy trzymać słuchawki zbyt blisko ucha, ponieważ głośność dźwięku dzwonka może być przyczyną uszkodzenia słuchu.

Zakończenie połączenia

Naciśnij klawisz .

Czas trwania połączenia zostanie wyświetlony na ekranie słuchawki przez 5 sekund.

WSKAZÓWKA Jeżeli tryb Auto zakońc. jest włączony (patrz strona 37), to w celu zakończenia połączenia wystarczy odłożyć słuchawkę na stację bazową. Domyślnie, niniejsza funkcja jest wyłączona.



W trakcie trwania połączenia

W czasie trwania rozmowy dostępne są następujące opcje:

Regulacja głośności słuchawki

1. Naciśnij klawisz , aby wybrać poziom od Głośność 1 do Głośność 5.

Wyciszenie/ponowne ustawienie głośności słuchawki

1. W czasie rozmowy, naciśnij , aby wyłączyć mikrofon – osoba, z którą rozmawiasz, nie będzie Cię słyszała.
2. Naciśnij ponownie , aby włączyć mikrofon.

Tryb głośnomówiący

1. Naciśnij klawisz , aby włączyć tryb głośnomówiący.

- Naciśnij ponownie klawisz , aby powrócić do trybu normalnego.

OSTRZEŻENIE Włączenie trybu głośnomówiącego może przyczynić się do nieoczekiwanego zwiększenia głośności w słuchawce do bardzo wysokiego poziomu. Należy upewnić się, czy słuchawka nie znajduje się w pobliżu ucha.

Regulacja głośności głośnika



- Naciśnij klawisz , aby wybrać poziom od Głośność 1 do Głośność 5.

Połączenia wewnętrzne (Interkom)

Niniejsza funkcja jest dostępna tylko wtedy, kiedy są dostępne 2 zarejestrowane słuchawki. Funkcja ta umożliwia prowadzenie bezpłatnych rozmów wewnętrznych, przełączanie rozmów zewnętrznych między słuchawkami i używanie trybu konferencji.



Zestawianie połączenia wewnętrznego

Aby używać funkcji połączeń wewnętrznych, musisz posiadać przynajmniej dwie zarejestrowane do stacji bazowej słuchawki (patrz strona 42: "Aby zarejestrować dodatkową słuchawkę").



- W trybie gotowości naciśnij klawisz .
- Funkcja połączeń wewnętrznych jest dostępna natychmiast po zarejestrowaniu dwóch słuchawek. Jeżeli użytkownik posiada więcej niż dwie zarejestrowane słuchawki, wyświetlą się numery słuchawki dostępne dla funkcji połączeń wewnętrznych. Naciśnij **OK**, aby wywołać wszystkie słuchawki, lub naciśnij numer słuchawki, aby wybrać określoną słuchawkę. Np. naciśnij , aby wywołać drugą słuchawkę.

Jeżeli słuchawka jest poza zasięgiem stacji bazowej, niniejsza funkcja może nie być dostępna

Przeniesienie połączenia zewnętrznego na inną słuchawkę

- Naciśnij klawisz , aby zawiesić połączenie zewnętrzne (osoba dzwoniąca nie słyszy Cię).
- Funkcja połączeń wewnętrznych jest dostępna natychmiast po zarejestrowaniu dwóch słuchawek. Jeżeli użytkownik posiada więcej niż dwie zarejestrowane słuchawki, wyświetlą się numery słuchawki dostępne dla funkcji połączeń wewnętrznych. Naciśnij **OK**, aby wywołać wszystkie słuchawki, lub naciśnij numer słuchawki, aby wybrać określoną słuchawkę. Np. naciśnij , aby wywołać drugą słuchawkę. Dzwoni wybrana słuchawka.

Jeżeli wywołana słuchawka nie reaguje, naciśnij klawisz , aby wznowić połączenie zewnętrzne.





- Naciśnij klawisz  na wywołanej słuchawce, aby odebrać połączenie wewnętrzne, w którym mogą brać udział dwie osoby wewnętrzne.
- Naciśnij klawisz  na pierwszej słuchawce, aby przenieść zewnętrzne połączenie do połączonej słuchawki.

Przełączanie pomiędzy połączeniem zewnętrznym i wewnętrznym

- Naciśnij raz klawisz , aby przełączyć się pomiędzy połączeniem wewnętrznym i połączeniem zewnętrznym.

Połączenie konferencyjne trzech osób



Funkcja połączenia konferencyjnego umożliwia współdzielenie jednego połączenia zewnętrznego z dwiema słuchawkami (w interkomie). W rozmowie mogą brać udział trzy osoby. Tego typu połączenie nie wymaga aktywacji u operatora.

1. Naciśnij , aby zawiesić połączenie zewnętrzne (osoba dzwoniąca nie słyszy Cię).
2. Funkcja połączeń wewnętrznych jest dostępna natychmiast po zarejestrowaniu dwóch słuchawek. Jeżeli użytkownik posiada więcej niż dwie zarejestrowane słuchawki, numery słuchawek dostępne dla połączenia konferencyjnego zostaną wyświetlone. Naciśnij **OK**, aby wywołać wszystkie słuchawki, lub naciśnij numer słuchawki, aby wybrać określoną słuchawkę. Np. naciśnij , aby wywołać słuchawkę 2.
3. Dzwoni wybrana słuchawka.
4. Naciśnij klawisz  na wywołanej słuchawce, aby odebrać połączenie wewnętrzne, w którym mogą brać udział dwie osoby wewnętrzne.
5. Przytrzymaj klawisz  na pierwszej słuchawce, aby rozpocząć połączenie konferencyjne.

WSKAZÓWKA Jeżeli Tryb konfer. jest włączony (patrz strona 44), to połączenie konferencyjne zostanie automatycznie aktywowane, jeżeli druga słuchawka ma wolną linię w czasie trwania połączenia zewnętrznego.

Połączenie oczekujące

Po wykupieniu usługi połączenia oczekującego u operatora drugie połączenie przychodzące będzie sygnalizowane dźwiękowo w słuchawce. Jeżeli wykupiona zostanie również usługa identyfikacji rozmówcy (CLI), możliwe będzie wyświetlenie numeru lub nazwiska osoby dzwoniącej. W celu uzyskania dalszych informacji dotyczących tej usługi należy skontaktować się z operatorem sieci.



Aby odebrać drugie połączenie, naciśnij  +  (kod może być inny w zależności od sieci).

Identyfikacja rozmówcy





Identyfikacja rozmówcy (CLI) jest specjalną usługą, którą można wykupić u operatora sieci. Jeżeli usługa CLI została wykupiona, a rozmówca nie ma aktywnej usługi Blokady Identyfikacji, numer lub nazwisko osoby dzwoniącej (jeżeli jest zapisane w książce telefonicznej) zostanie wyświetlone po włączeniu dzwonka telefonu. W celu uzyskania dalszych informacji dotyczących tej usługi należy skontaktować się z operatorem sieci.

Książka tel.

Nowa pozycja
 Pozycja listy
 Edyt. pozycję
 Usuń pozycję
 Usuń wszystko
 Pamięć
 Kopiuj z SIM
 Transf PB



W telefonie SE435 można zapisać do 250 pozycji książki telefonicznej, łącznie z 9 pozycjami bezpośrednimi ( do ). Każda pozycja w książce telefonicznej może składać się maksymalnie z 24 cyfr – numer telefonu i 12 znaków – nazwisko.

Dostęp do książki telefonicznej



1. W trybie gotowości naciśnij  lub naciśnij  , następnie przewiń  do Książka tel. i naciśnij **OK**, przewiń  do Pozycja listy i naciśnij **OK**.
2. Pozycje książki telefonicznej są wyświetlane w kolejności alfabetycznej.
3. Naciśnij  , aby przeglądać książkę telefoniczną.

W celu wyświetlenia szczegółów dotyczących pozycji książki telefonicznej, naciśnij  .

Aby wybrać numer z książki telefonicznej, przewiń do pozycji z książki telefonicznej i naciśnij  .

WSKAZÓWKA Zamiast przewijania  w celu przeglądania pozycji z książki telefonicznej można nacisnąć klawisz numeryczny odpowiadający pierwszej literze wyszukiwanej pozycji. Na przykład naciśnięcie  wyświetli pozycje rozpoczynające się na literę A. Ponowne naciśnięcie  wyświetli pozycje rozpoczynające się od litery B, itd.

Zapisywanie kontaktu w książce telefonicznej





1. Naciśnij  , następnie przewiń  do Książka tel. i naciśnij **OK**, następnie ponownie naciśnij **OK**, aby wybrać Nowa pozycja.
2. Wprowadź nazwę kontaktu (maks. 12 znaków) i naciśnij **OK**.
3. Wprowadź numer (maks. 24 cyfry) i naciśnij **OK**.

4. Przewiń  do grupy (<Brak grupy>, <Grupa A>, <Grupa B>, <Grupa C>) i naciśnij **OK**, aby zatwierdzić.
Włączy się długi, zatwierdzający sygnał dźwiękowy.





Można przypisać indywidualnie kontakty do określonej, wybranej grupy. Na przykład Grupa A może obejmować numery telefonów współpracowników. Można również przypisać określoną melodię dzwonka do tej grupy (patrz "Melodia grupy" na str. 36). Po wykupieniu usługi Identyfikacji rozmówcy od operatora sieci za każdym razem, kiedy osoba należąca do tej grupy będzie dzwoniła, włączy się przypisany dla tej grupy dźwięk dzwonka.

WSKAZÓWKA W książce telefonicznej można przechowywać do 250 pozycji. Po zapelnieniu pamięci w książce nie można zapisać kolejnych pozycji. W takim przypadku należy usunąć istniejące pozycje, aby zwolnić pamięć dla nowych pozycji.



Edytowanie pozycji książki telefonicznej

1. Naciśnij , następnie przewiń  do Książka tel. i naciśnij **OK**, przewiń  do Edyt. pozycję i naciśnij **OK**.
2. Przewiń klawiszem  do pozycji przeznaczonej do edycji i naciśnij **OK**.
3. Naciśnij **BACK**, aby pojedynczo skasować litery, następnie edytuj nazwisko i naciśnij **OK**.
4. Naciśnij **BACK**, aby pojedynczo skasować cyfry, następnie edytuj numer i naciśnij **OK**.
5. Przewiń  do grupy (<Brak grupy>, <Grupa A>, <Grupa B>, <Grupa C>) i naciśnij **OK**, aby zatwierdzić.
Włączy się długi, zatwierdzający sygnał dźwiękowy.



Usuwanie pozycji z książki telefonicznej





1. Naciśnij , następnie przewiń  do Książka tel. i naciśnij **OK**, przewiń  do Usuń pozycję i naciśnij **OK**.
2. Przewiń klawiszem  do pozycji przeznaczonej do usunięcia i naciśnij **OK**.
Włączy się długi, zatwierdzający sygnał dźwiękowy.

Usuwanie wszystkich pozycji z książki telefonicznej





1. Naciśnij , następnie przewiń  do Książka tel. i naciśnij **OK**, przewiń  do Usuń wszystko i naciśnij **OK**.
2. Naciśnij ponownie **OK**, aby zatwierdzić.
Włączy się długi, zatwierdzający sygnał dźwiękowy.

Zapisywanie pozycji bezpośrednio

Można przechowywać do 9 pozycji bezpośrednich (Klawisz  do ). Przytrzymanie klawisza w trybie gotowości spowoduje automatyczne wybranie zapisanego numeru telefonu.

1. Naciśnij , następnie przewiń  do Książka tel. i naciśnij **OK**, przewiń  do Pamięć i naciśnij **OK**.
2. Wybierz klawisz (Klawisz 1 do Klawisz 9) i naciśnij **OK**. Jeżeli do tego klawisza jest przypisany numer, numer/nazwisko zostaną wyświetlone.
3. Jeżeli do wybranego klawisza nie ma przypisanego numeru lub jeżeli użytkownik chce zmienić aktualnie przypisany numer, naciśnij **OK** i wybierz Dodaj.
4. Naciśnij **OK**, aby wyświetlić listę książki telefonicznej, i przewiń  do pozycji przeznaczonej do zapisania jako pozycji bezpośredniej.
5. Naciśnij **OK**, aby zatwierdzić.
Włączy się długi, zatwierdzający sygnał dźwiękowy.

Usuwanie pozycji bezpośredniej

1. Naciśnij , następnie przewiń  do Książka tel. i naciśnij **OK**, przewiń  do Pamięć i naciśnij **OK**.
2. Wybierz klawisz (Klawisz 1 do Klawisz 9) i naciśnij **OK**.
3. Naciśnij ponownie **OK** i przewiń  do Usuć.
4. Naciśnij **OK**, aby zatwierdzić.
Włączy się długi, zatwierdzający sygnał dźwiękowy.

Kopiowanie książki telefonicznej z karty SIM



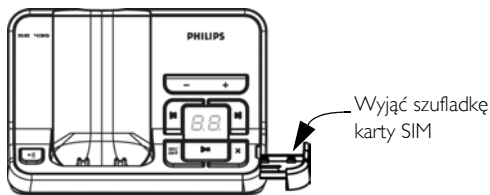

Funkcja pozwala na skopiowanie książki telefonicznej z karty SIM do książki telefonicznej słuchawki.

1. Otwórz szufladkę karty SIM i wyjmij ją ze stacji bazowej.

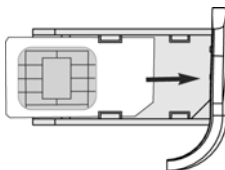

2. Wsuń kartę SIM (mikrochipem skierowanym do góry) pomiędzy zaciski zabezpieczające do momentu zablokowania.







3. Włóż z powrotem szufladkę karty SIM do stacji bazowej i dociśnij ją aż do momentu zablokowania.
4. Na słuchawce, naciśnij , przewiń  do Książka tel. i naciśnij **OK**, następnie przewiń  do Kopiuż z SIM i naciśnij **OK**.
5. Przewiń  do Kopiuż wszyst. lub Wybierz wpis W przypadku wybrania Kopiuż wszyst. wszystkie pozycje z karty SIM zostaną skopiowane do książki telefonicznej. W przypadku wybrania Wybierz wpis można przeglądać pozycje z karty SIM i wybrać pozycje do skopiowania.
6. Naciśnij **OK**, aby zatwierdzić.
7. Należy wprowadzić kod PIN karty SIM (jeżeli jest to wymagane). Postęp kopiowania zostanie wyświetlony na ekranie.
8. Komunikat Przesłano! zostanie wyświetlony po pomyślnym zakończeniu kopiowania.

Słuchawka odczytuje wszystkie standardowe treści z karty SIM. Jeżeli słuchawka nie może odczytać karty SIM lub karta SIM nie zostanie wykryta, na ekranie pojawi się komunikat błędu Brak k. SIM! i nastąpi powrót do poprzedniego menu.

WSKAZÓWKA Aby przerwać proces, można nacisnąć **BACK** w dowolnym momencie.

Transfer książki telefonicznej

Funkcja umożliwia przesłanie książki telefonicznej pomiędzy słuchawkami, kiedy przynajmniej 2 słuchawki są zarejestrowane do stacji bazowej.







1. Naciśnij , następnie przewiń  do Książka tel. i naciśnij **OK**, przewiń  do Transfer PB i naciśnij **OK**.
2. Numery słuchawki dostępne do transferu zostaną wyświetlone. W przypadku zestawów zawierających więcej niż dwie słuchawki można przewinąć listę klawiczem  i wybrać określoną słuchawkę.
3. Naciśnij **OK**, aby zatwierdzić.
4. W wywołanej słuchawce wyświetli się komunikat Transfer ze sluch. X.
5. Aby zaakceptować transfer książki telefonicznej, naciśnij **OK** na wybranej słuchawce; aby odrzucić transfer, naciśnij **BACK**.
6. Komunikat Przesłano! zostanie wyświetlony po pomyślnym zakończeniu transferu.

W Rejestrze połączeń można przechować do 50 pozycji. Jeżeli użytkownik posiada wykupioną usługę identyfikacji rozmówcy (CLI) i rozmówca nie ma aktywnej usługi Blokady Identyfikacji, na wyświetlaczu pojawi się nazwisko (lub numer) osoby dzwoniącej razem z datą i godziną połączenia (dostępność usługi zależy od operatorów zestawiających połączenie). Połączenia (nieodebrane i odebrane) są wyświetlane w kolejności chronologicznej z ostatnim połączeniem na górze listy. Kiedy rejestr połączeń jest pusty, na ekranie wyświetlany jest komunikat Lista pusta.





Dostęp do rejestru połączeń

1. W trybie gotowości naciśnij , następnie naciśnij , aby wybrać Lista połączeń i przewiń  do wybranej pozycji.





Zapisywanie pozycji rejestru połączeń w książce telefonicznej

1. W trybie gotowości naciśnij , następnie naciśnij , aby wybrać Lista połączeń, i przewiń , aby wybrać pozycję.
2. Naciśnij , następnie przewiń  do Kopiuj do tel i naciśnij **OK**.
3. Wpisz nazwisko i naciśnij **OK**.
4. Przeprowadź edycję numeru, jeżeli jest to konieczne, i naciśnij **OK**.
5. Przewiń  , aby wybrać grupę (<Brak grupy>, <Grupa A>, <Grupa B>, <Grupa C>), i naciśnij **OK**, aby zakończyć.
Włączy się długi, zatwierdzający sygnał dźwiękowy.



Usuwanie pozycji z rejestru połączeń

1. W trybie gotowości naciśnij , następnie naciśnij , aby wybrać Lista połączeń, i przewiń  , aby wybrać pozycję.
2. Naciśnij  i przewiń  do Usuń.
3. Naciśnij **OK**, aby zatwierdzić.
Włączy się długi, zatwierdzający sygnał dźwiękowy.





Usuwanie całego rejestru połączeń

1. W trybie gotowości naciśnij , następnie naciśnij , aby wybrać Lista połączeń.
2. Naciśnij  i przewiń  do Usuń wszystko i naciśnij **OK**.
3. Naciśnij ponownie **OK**, aby zatwierdzić.
Włączy się długi, zatwierdzający sygnał dźwiękowy.





Dostęp do listy powtarzania

1. W trybie gotowości naciśnij klawisz  i przewiń  do wybranej pozycji.



Zapisywanie pozycji listy powtarzania w książce telefonicznej

1. W trybie gotowości naciśnij klawisz  i przewiń , aby wybrać pozycję.
2. Naciśnij  i przewiń  do Kopiuj do tel i naciśnij **OK**.
3. Wpisz nazwisko i naciśnij **OK**.
4. Przeprowadź edycję numeru, jeżeli jest to konieczne, i naciśnij **OK**.
5. Przewiń , aby wybrać grupę (<Brak grupy>, <Grupa A>, <Grupa B>, <Grupa C>), i naciśnij **OK**, aby zakończyć.
Włączy się długi, zatwierdzający sygnał dźwiękowy.

Usuwanie numeru z listy powtarzania

1. W trybie gotowości naciśnij klawisz  i przewiń , aby wybrać pozycję.
2. Naciśnij  i przewiń  do Usuń.
3. Naciśnij **OK**, aby zatwierdzić.
Włączy się długi, zatwierdzający sygnał dźwiękowy.

Usuwanie całej listy powtarzania

1. W trybie gotowości naciśnij klawisz .
2. Naciśnij  i przewiń  do Usuń wszystko i naciśnij **OK**.
3. Naciśnij ponownie **OK**, aby zatwierdzić.
Włączy się długi, zatwierdzający sygnał dźwiękowy.

SMS



Napisz SMS
Sk. Odbiorcza
Skrz. projekt.
Ustaw. SMS



SMS jest skrótem angielskiej nazwy Short Message Service (usługa krótkich wiadomości). Aby korzystać z tej usługi, należy wykupić u operatora sieci usługę identyfikacji rozmówcy (CLI) i usługę SMS. Wiadomości SMS można przysłać między telefonami (komórkowymi i stacjonarnymi) lub adresami e-mail, odbiorca musi posiadać również wykupioną usługę CLI i SMS.

Fabryczne ustawienia telefonu SE435 są dostosowane do sieci głównego operatora w danym kraju. Aby wysłać lub odbierać wiadomości SMS przez sieć innego operatora, należy ustawić odpowiednie numery (patrz strona 32).

W telefonie SE435 można zapisać do 25 wiadomości SMS (20 w Sk. odbiorczej i 5 w Skrz. projekt).



Napisz i wyślij nową wiadomość SMS na telefon

1. Naciśnij , następnie **OK**, aby wybrać SMS, i naciśnij ponownie **OK**, aby wybrać Napisz SMS.
2. Przewiń  do opcji Telefon i naciśnij **OK**.
3. Wprowadź tekst i naciśnij **OK** (patrz "Wprowadzanie tekstu i cyfr" na str. 16).

Klawisz	Działanie
	Naciśnij, aby przesunąć kursor w lewo o jedną pozycję. Naciśnij i przytrzymaj, aby przeskoczyć do pierwszego znaku lub pierwszej cyfry.
	Naciśnij, aby przesunąć kursor w prawo o jedną pozycję. Naciśnij i przytrzymaj, aby przeskoczyć do ostatniego znaku lub ostatniej cyfry.
BACK – klawisz programowalny	Naciśnij, aby usunąć poprzedni znak lub poprzednią cyfrę. Naciśnij, aby powrócić do poprzedniego menu, jeżeli na ekranie wprowadzającym nie znajdują się znaki/cyfry. <i>Przytrzymaj</i> , aby usunąć wszystkie znaki/cyfry.

Wysyłana wiadomość SMS może mieć do 160 znaków.

Jeżeli w czasie pisania wiadomości SMS zostanie odebrany telefon, operacja zostanie przerwana. SMS zostanie zapisany w Skrz. projekt. Aby odnaleźć wiadomość SMS, przejdź do Skrz. projekt. w menu SMS (patrz strona 31).



4. Wprowadź docelowy numer telefonu i naciśnij **OK** lub , aby przeglądać  książkę telefoniczną w celu wybrania numeru telefonu, następnie naciśnij **OK**.

5. Naciśnij **OK**, aby wysłać wiadomość, lub przewiń  do Zapisz proj., aby zapisać wiadomość w Skrz. projekt., i naciśnij **OK**.
6. Po wybraniu polecenia Wyślij, wiadomość zostanie wysłana natychmiast. Komunikat SMS wysłany! zostanie wyświetlony, jeżeli wiadomość zostanie pomyślnie wysłana.

Jeżeli wiadomość nie zostanie wysłana pomyślnie, na ekranie pojawi się Nie wysłany! i wiadomość zostanie zapisana w Skrz. projekt.

OSTRZEŻENIE W czasie pisania wiadomości SMS, jeżeli żaden klawisz nie zostanie naciśnięty przez 60 sekund, słuchawka powróci w tryb gotowości. Edytowana wiadomość zostanie automatycznie zapisana w Skrz. projekt.

Napisz i wyślij nową wiadomość SMS na adres poczty e-mail

1. Naciśnij , następnie **OK**, aby wybrać SMS, i naciśnij ponownie **OK**, aby wybrać Napisz SMS.
2. Przewiń  do opcji E-mail i naciśnij **OK**.
3. Wpisz adres poczty e-mail i naciśnij **OK** (patrz "Wprowadzanie tekstu i cyfr" na str. 16).
4. Wprowadź tekst i naciśnij **OK**.
5. Naciśnij **OK**, aby wysłać wiadomość, lub przewiń  do Zapisz proj., aby zapisać wiadomość w Skrz. projekt., i naciśnij **OK**.
6. Po wybraniu polecenia Wyślij, wiadomość zostanie wysłana natychmiast. Komunikat SMS wysłany! zostanie wyświetlony, jeżeli wiadomość zostanie pomyślnie wysłana.



Sk. Odbiorcza

Wiadomości w Skrzynce odbiorczej są zapisane w kolejności odebrania – najnowsza wiadomość jest wyświetlana jako pierwsza. W Sk. Odbiorcza można zapisać do 20 wiadomości.



Za każdym razem po odebraniu wiadomości SMS włączy się sygnał dźwiękowy (patrz "Dźwięk SMS" na str. 36) i na ekranie wyświetli się numer nowej odebranej wiadomości. Jeżeli dioda sygnalizacyjna jest włączona, to zacznie ona migać do momentu wyświetlenia wiadomości SMS.

OSTRZEŻENIE Po zapełnieniu skrzynki nie można odbierać wiadomości. W takim przypadku należy skasować stare wiadomości w celu odbierania nowych.

Wyświetlanie wiadomości sk. odbiorczej

1. Naciśnij , następnie **OK**, aby wybrać SMS, przewiń  do Sk. Odbiorcza i naciśnij **OK**.
2. Przejrzyj listę wiadomości SMS i wybierz wiadomość, którą chcesz przeczytać. Lista wiadomości zostanie wyświetlona z numerem telefonu nadawcy lub odpowiadającą nazwą (jeżeli numer pasuje do zapisu w książce telefonicznej).

- Naciśnij **OK**, aby wyświetlić treść wiadomości.

WSKAZÓWKA W czasie odczytywania wiadomości SMS, naciśnij , aby przewinąć do następnego lub poprzedniego wiersza, lub naciśnij , aby wyświetlić numer nadawcy oraz datę i godzinę odbioru.

- W czasie wyświetlania treści wiadomości, naciśnij , aby uzyskać dostęp do następujących opcji:



Odpowiedz	Wysyłanie odpowiedzi do nadawcy wiadomości
Edytuj	Przesłanie wiadomości do innego odbiorcy
Kopiuj do tel	Zapisywanie numeru nadawcy w książce telefonicznej
Usuń	Usunięcie wybranej wiadomości
Usuń wszystko	Usunięcie wszystkich wiadomości ze Sk. odbiorczej

- Aby powrócić do menu SMS, naciśnij .



Naciśnięcie klawisza  w czasie przeglądania treści wiadomości/numeru nadawcy/daty/godziny przerwie funkcję SMS i wybierze numer nadawcy.

Naciśnij , aby powrócić do listy wiadomości Sk. odbiorczej.



Odpisywanie na wiadomość ze skrzynki odbiorczej

- W czasie przeglądania treści wiadomości, naciśnij , aby wyświetlić opcje menu Sk. Odbiorczej.
- Przewiń  do Odpowiedz i naciśnij **OK**, aby rozpocząć edycję.
- Przewiń  do opcji Telefon lub E-mail i naciśnij **OK**.
- Patrz kroki od 3 do 5 w "Napisz i wyślij nową wiadomość SMS na telefon" na str. 28 lub kroki od 3 do 5 w "Napisz i wyślij nową wiadomość SMS na adres poczty e-mail" na str. 29, aby wysłać wiadomość lub wybrać opcję Zapisz proj. i zapisać wiadomość w Skrz. proj.

Przesłanie wiadomości ze skrzynki odbiorczej



- W czasie przeglądania treści wiadomości, naciśnij , aby wyświetlić menu Sk. Odbiorczej.
- Przewiń  do opcji Edytuj i naciśnij **OK**.
- Przewiń  do opcji Telefon lub E-mail i naciśnij **OK**.
- Patrz kroki od 3 do 5 w "Napisz i wyślij nową wiadomość SMS na telefon" na str. 28 lub kroki od 3 do 5 w "Napisz i wyślij nową wiadomość SMS na adres poczty e-mail" na str. 29, aby wysłać wiadomość lub wybrać opcję Zapisz proj. i zapisać wiadomość w Skrz. proj.

Zapisywanie numeru nadawcy w książce telefonicznej



- W czasie przeglądania treści wiadomości, naciśnij , aby wyświetlić menu Sk. Odbiorczej.
- Przewiń  do Kopiuj do tel i naciśnij **OK**.
- Wprowadź nazwę nowego kontaktu i naciśnij **OK**.
- Aby zatwierdzić numer, naciśnij ponownie **OK**.
- Przewiń , aby wybrać grupę, którą chcesz przypisać do tego kontaktu.

- Naciśnij OK, aby zatwierdzić decyzję.
Włączy się długi sygnał zatwierdzający i ekran powraca do wyświetlania treści wiadomości.

Usuwanie wiadomości ze skrzynki odbiorczej

- W czasie przeglądania treści wiadomości, naciśnij , aby wyświetlić opcje menu Sk. Odbiorczej.
- Przewiń  do Usuń i naciśnij OK, aby zatwierdzić usunięcie.



Usuwanie wszystkich wiadomości ze skrzynki odbiorczej

- W czasie przeglądania treści wiadomości, naciśnij , aby wyświetlić menu Sk. Odbiorczej.
- Przewiń  do Usuń wszystko i naciśnij OK.
- Naciśnij ponownie OK, aby zatwierdzić usunięcie.

Skrzynka projektowa



Oprócz wiadomości SMS zapisanych jako projekty wszystkie wiadomości SMS, które nie zostały pomyślnie wysłane, są automatycznie zapisywane w Skrz. projekt. W Skrz. projekt. można zapisać do 5 wiadomości.

Przeglądanie wiadomości



- Naciśnij , następnie OK, wybierz SMS, przewiń  do Skrz. projekt. i naciśnij OK.
- Przewijaj listę wiadomości SMS i wybierz wiadomość, którą chcesz przeglądać.
- Naciśnij OK, aby wyświetlić treść wiadomości.
- W czasie przeglądania treści wiadomości, naciśnij , aby uzyskać dostęp do następujących opcji:

Wyślij	Natychmiastowe wysłanie wiadomości
Edytuj	Edytowanie wiadomości i wysłanie lub zapisanie jako projektu
Usuń	Usunięcie wiadomości
Usuń wszystko	Usunięcie wszystkich wiadomości ze Skrz. projekt.

Wysyłanie wiadomości ze skrzynki projektowej



- W czasie przeglądania treści wiadomości, naciśnij , aby wyświetlić opcje menu Skrz. projekt.
- Naciśnij OK, aby wysłać wiadomość.
- Naciśnij ponownie OK, aby wybrać Wyślij lub przewiń  do Zapisz proj., aby zapisać wiadomość w Skrz. projekt., i naciśnij OK.
- Po wybraniu polecenia Wyślij wiadomość zostanie wysłana natychmiast. Komunikat SMS wysłany! zostanie wyświetlony, jeżeli wiadomość zostanie pomyślnie wysłana.

Edytowanie wiadomości ze skrzynki projektowej



- W czasie przeglądania treści wiadomości, naciśnij , aby wyświetlić opcje menu Skrz. projekt.
- Przewiń  do opcji Edytuj i naciśnij OK.
- Przewiń  do opcji Telefon lub E-mail i naciśnij OK.

4. Patrz kroki od 3 do 5 w "Napisz i wyślij nową wiadomość SMS na telefon" na str. 28 lub kroki od 3 do 5 w "Napisz i wyślij nową wiadomość SMS na adres poczty e-mail" na str. 29, aby wysłać wiadomość lub wybrać opcję Zapisz proj. i zapisać wiadomość w Skrz. proj.

Usuwanie wiadomości ze skrzynki projektowej

1. W czasie przeglądania treści wiadomości, naciśnij , aby wyświetlić opcje menu Skrz. projekt.
2. Przewiń  do Usuń i naciśnij **OK**, aby zatwierdzić usunięcie.

Usuwanie wszystkich wiadomości ze skrzynki projektowej

1. W czasie przeglądania treści wiadomości, naciśnij , aby wyświetlić opcje menu Skrz. projekt.
2. Przewiń  do Usuń wszystko i naciśnij **OK**.
3. Naciśnij ponownie **OK**, aby zatwierdzić usunięcie.

Ustawienia SMS

Niniejsze menu pozwala na konfigurację centrów SMS do wysyłania i odbierania wiadomości SMS. Telefon SE435 może odbierać wiadomości, używając 3 centrów SMS.

Każde centrum SMS obejmuje 2 numery:

- Nr przychodzący
- Nr wychodzący



Maksymalna długość nr przychodzącego/wychodzącego to 24 cyfry.

Numery przychodzące i wychodzące telefonu SE435 są ustawione zgodnie z siecią krajową. Zalecamy, aby nie modyfikować niniejszych ustawień. W celu uzyskania informacji szczegółowych na wypadek problemów należy skontaktować się z operatorem sieci.

Odbiór SMS

Telefon SE435 może odbierać wiadomości SMS z innego telefonu, jeżeli użytkownik posiada wykupioną u operatora usługę CLI i SMS. Domyślnie, odbiór SMS jest ustawiony na **Wł.**, tak więc można odbierać wiadomości SMS.



Aby włączyć lub wyłączyć odbiór wiadomości SMS

1. Naciśnij , następnie **OK**, aby wybrać SMS, przewiń  do Ustaw. SMS i naciśnij **OK**, następnie **OK**, aby wybrać Odbiór SMS.
2. Przewiń  do **Wł.** lub **Wył.** i naciśnij **OK**, aby zatwierdzić.

Nawet gdy odbiór SMS jest **Wył.**, można nadal wysyłać SMS-y.

Aby ustawić numer wychodzący





Numery przychodzące i wychodzące telefonu SE435 są ustawione zgodnie z siecią krajową. Zalecamy, aby nie modyfikować niniejszych ustawień. W celu uzyskania informacji szczegółowych na wypadek problemów należy skontaktować się z operatorem sieci.

1. Naciśnij , następnie **OK**, aby wybrać SMS, przewiń  do Ustaw. SMS i naciśnij **OK**.
2. Przewiń  aby wybrać centrum SMS, i naciśnij **OK**, aby zatwierdzić.

3. Naciśnij **OK**, aby wybrać **Nr wychodzący**.
4. Wprowadź numer i naciśnij **OK**.

Maksymalna długość numeru wychodzącego to 24 cyfry.

Aby ustawić numer przychodzący





1. Naciśnij , następnie **OK**, aby wybrać SMS, przewiń  do Ustaw. SMS i naciśnij **OK**.
2. Przewiń  aby wybrać centrum SMS, i naciśnij **OK**, aby zatwierdzić.
3. Przewiń  do Nr przychodz. i naciśnij **OK**.
4. Wprowadź numer i naciśnij **OK**.

Maksymalna długość numeru przychodzącego to 24 cyfry.

Domyślne centrum SMS

Numer domyślnego centrum SMS to 1.





Aby ustawić domyślne centrum SMS

1. Naciśnij , następnie **OK**, aby wybrać SMS, przewiń  do Ustaw. SMS i naciśnij **OK**, następnie przewiń  do Centrum dom. i naciśnij **OK**.
2. Przewiń  do centrum SMS, które chcesz ustawić jako centrum domyślne, i naciśnij **OK**, aby zatwierdzić.

Pierwszy dzwonek

Jeżeli funkcja jest ustawiona na **Wył.**, podczas odbierania wiadomości SMS, pierwszy dzwonek połączenia głosowego nie włączy się. Jest to szczególnie przydatne w krajach, gdzie Identyfikacja rozmówcy jest wysyłana przed pierwszym dzwonkiem, tak więc żaden telefon w domu nie będzie dzwonił po odebraniu wiadomości.

Aby ustawić pierwszy dzwonek

1. Naciśnij , następnie **OK**, aby wybrać SMS, przewiń  do Ustaw. SMS i naciśnij **OK**, następnie przewiń  do Ust. 1 dzw. i naciśnij **OK**.
2. Przewiń  do **Wł.** lub **Wył.** i naciśnij **OK**, aby zatwierdzić.



Zegar/budzik

Data/godzina

Budzik

Syg. budzika

Ustawienie daty i godziny





1. Naciśnij , następnie przewiń  do Zegar/budzik i naciśnij **OK**, następnie ponownie **OK**, aby wybrać Data/godzina.
2. Wprowadź bieżącą godzinę (GG:MM) i bieżącą datę (DD/MM/RR) i naciśnij **OK**.

Wprowadź datę w formacie dzień/miesiąc/rok i godzinę w formacie 24-godzinny.

3. Włączy się sygnał zatwierdzający, a na ekranie zostanie wyświetlone poprzednie menu.





Ustawiona data i godzina zostanie zapamiętana, nawet gdy baterie zostaną wyjęte ze słuchawki lub nastąpi awaria zasilania.

Ustawienie budzika

1. Naciśnij , następnie przewiń  do Zegar/budzik i naciśnij **OK**, przewiń  do Budzik i naciśnij **OK**.
2. Przewiń  do Wyłączony, Jednorazowo lub Codziennie i naciśnij **OK**.
3. Po wybraniu Jednorazowo lub Codziennie wprowadź godzinę budzenia i naciśnij **OK**.
Włączy się sygnał zatwierdzający, a na ekranie zostanie wyświetlone poprzednie menu.

Sygnał budzika włączy się, a ikona budzika będzie migać tylko przez 1 minutę o wyznaczonej godzinie.
Aby wyłączyć sygnał budzika, wystarczy nacisnąć dowolny klawisz na słuchawce.

Sygnał budzika

1. Naciśnij , następnie przewiń  do Zegar/ budzik i naciśnij **OK**, przewiń  do Syg. budzika i naciśnij **OK**.
2. Przewiń  do żądanej melodii (Mel budz. 1, Mel budz. 2 lub Mel budz. 3). Melodia zostanie odtworzona.
3. Naciśnij **OK**, aby ustawić sygnał budzika.

Ustawienia własne



Mel słuch.
Nazw. słuchaw.
Auto odb.
Auto zakoń.
Język
Nadzór dzieci
Podświetlenie

Melodie słuchawki

Głośność dzwonka

Dostępnych jest 5 poziomów głośności dzwonka (Cisza, Niski, Średni, Wysoki i Stopniowy). Poziomem domyślnym jest Średni.

Aby ustawić głośność dzwonka

1. Naciśnij , następnie przewiń  do Ust. własne i naciśnij **OK**, następnie **OK**, aby wybrać Mel. słuch., i naciśnij **OK**, aby wybrać Głoś dzw słu.
2. Przewiń  do żądanego poziomu głośności i naciśnij **OK**, aby zatwierdzić. Włączy się sygnał zatwierdzający, a na ekranie zostanie wyświetlone poprzednie menu.





Po włączeniu Cisza na ekranie pojawi się ikona .

OSTRZEŻENIE Jeżeli telefon zacznie dzwonić w trakcie połączenia przychodzącego, nie należy trzymać słuchawki zbyt blisko ucha, ponieważ głośność dźwięku dzwonka może być przyczyną uszkodzenia słuchu.

Melodia dzwonka słuchawki

W słuchawce dostępne jest 10 melodii dzwonka.

Aby ustawić melodię dzwonka słuchawki

1. Naciśnij , następnie przewiń  do Ust. własne i naciśnij **OK**, następnie **OK**, aby wybrać Mel. słuch., przewiń  do Mel dzw słu i naciśnij **OK**.
2. Przewiń  do żądanej melodii. Melodia zostanie odtworzona.
3. Naciśnij **OK**, aby ustawić melodię dzwonka słuchawki. Włączy się sygnał zatwierdzający, a na ekranie zostanie wyświetlone poprzednie menu.





Melodia grupy

Aby korzystać z tej funkcji, należy wykupić usługę Identyfikacji rozmówcy. Patrz "Identyfikacja rozmówcy" na str. 21.

Niniejsze menu pozwala na wybór i ustawienie melodii do odtwarzania w przypadku połączenia przychodzącego od osoby, której nazwisko znajduje się w książce telefonicznej i jest częścią grupy. Do każdej grupy można przypisać jedną melodię dzwonka.

Do każdej z trzech grup (Grupa A, B, C) można przypisać unikatową melodię.





Aby ustawić melodię grupy

1. Naciśnij , następnie przewiń  do **Ust. własne** i naciśnij **OK**, następnie **OK**, aby wybrać **Mel. słuch.**, przewiń  do **Melodia grupy** i naciśnij **OK**.
2. Przewiń  do grupy, dla której chcesz ustawić melodię, i naciśnij **OK**.
3. Przewiń  do żądanej melodii. Melodia zostanie odtworzona.
4. Naciśnij **OK**, aby ustawić melodię grupy.
Włączy się sygnał zatwierdzający, a na ekranie zostanie wyświetlone poprzednie menu.

Dźwięk klawisza

Po naciśnięciu klawisza włączy się pojedynczy sygnał dźwiękowy. Dźwięk klawisza można włączyć lub wyłączyć. Domyślnie, dźwięk klawisza jest włączony.





Aby włączyć/wyłączyć dźwięk klawisza

1. Naciśnij , następnie przewiń  do **Ust. własne** i naciśnij **OK**, następnie **OK**, aby wybrać **Mel. słuch.**, przewiń  do **Dźw przycisk** i naciśnij **OK**.
2. Przewiń  do **Wł.** lub **Wył.** i naciśnij **OK**, aby zatwierdzić.
Włączy się sygnał zatwierdzający i i ekran powróci do poprzedniego menu.

Dźwięk SMS

Dźwięk włącza się po otrzymaniu nowej wiadomości SMS. Dźwięk SMS można włączyć lub wyłączyć. Domyślnie, dźwięk SMS jest włączony.



Aby włączyć/wyłączyć dźwięk SMS

1. Naciśnij , następnie przewiń  do **Ust. własne** i naciśnij **OK**, następnie **OK**, aby wybrać **Mel. słuch.**, przewiń  do **Dźwięk SMS** i naciśnij **OK**.
2. Przewiń  do **Wł.** lub **Wył.** i naciśnij **OK**, aby zatwierdzić.
Włączy się sygnał zatwierdzający, a na ekranie zostanie wyświetlone poprzednie menu.

Nazwa słuchawki

Słuchawka może być nazwana. Nazwa będzie wyświetlana w trybie gotowości. Domyślną nazwą słuchawki jest PHILIPS.

Aby zmienić nazwę słuchawki





1. Naciśnij , następnie przewiń  do Ust. własne i naciśnij **OK**, przewiń  do Nazw słuchaw. i naciśnij **OK**.
2. Przeprowadź edycję nazwy słuchawki i naciśnij **OK**, aby zatwierdzić. Włączy się sygnał zatwierdzający, a na ekranie zostanie wyświetlone poprzednie menu.

Maksymalna długość nazwy słuchawki to 12 znaków.

Automatyczne odbieranie

Niniejsza funkcja pozwala na automatyczne odebranie połączenia przez podniesienie słuchawki ze stacji bazowej. Domyślnie, funkcja automatycznego odbierania jest wyłączona.





Aby ustawić tryb automatycznego odbierania

1. Naciśnij , następnie przewiń  do Ust. własne i naciśnij **OK**, przewiń  do Auto odb. i naciśnij **OK**.
2. Przewiń  do Wł. lub Wył. i naciśnij **OK**, aby zatwierdzić. Włączy się sygnał zatwierdzający, a na ekranie zostanie wyświetlone poprzednie menu.

Automatyczne zakończenie

Niniejsza funkcja pozwala na automatyczne zakończenie połączenia przez odłożenie słuchawki na stację bazową. Domyślnie, funkcja automatycznego zakończenia jest włączona.





Aby ustawić tryb automatycznego zakończenia

1. Naciśnij , następnie przewiń  do Ust. własne i naciśnij **OK**, przewiń  do Auto zakoñ. i naciśnij **OK**.
2. Przewiń  do Wł. lub Wył. i naciśnij **OK**, aby zatwierdzić. Włączy się sygnał zatwierdzający, a na ekranie zostanie wyświetlone poprzednie menu.

Język

Telefon SE435 umożliwia wyświetlanie komunikatów menu w różnych językach.

Aby zmienić język

1. Naciśnij , następnie przewiń  do Ust. własne i naciśnij **OK**, przewiń  do Język i naciśnij **OK**.
2. Przewiń  do żądanego języka i naciśnij **OK**, aby zatwierdzić. Włączy się sygnał zatwierdzający, a na ekranie zostanie wyświetlone poprzednie menu.



Tryb nadzorowania dziecka

Aby skorzystać z tej funkcji, użytkownik musi mieć przynajmniej dwie słuchawki zarejestrowane do stacji bazowej (patrz strona 42: "Aby zarejestrować dodatkową słuchawkę").

Funkcja ta pozwala na monitorowanie np. pokoju dziecięcego. Należy umieścić słuchawkę w pomieszczeniu, które będzie monitorowane. Jeżeli poziom dźwięku wokół mikrofonu słuchawki przekroczy ustaloną wartość graniczną, słuchawka automatycznie wywoła drugą zarejestrowaną słuchawkę na tej samej stacji bazowej.

Aby wykorzystać funkcję nadzorowania dziecka, należy ją aktywować (np. na słuchawce 1) i wprowadzić numer wywoływanej słuchawki (np. słuchawka 2) na wypadek hałasu w monitorowanym pomieszczeniu. Należy umieścić słuchawkę ustawioną na tryb nadzoru (np. słuchawka 1) w pomieszczeniu, które będzie monitorowane. Jeżeli słuchawka wykryje poziom dźwięku większy od ustalonej wartości granicznej, automatycznie zainicjuje połączenie wewnętrzne do drugiej słuchawki (np. słuchawki 2).

Aby włączyć tryb nadzorowania dziecka

1. Naciśnij , następnie przewiń  do Ust. własne i naciśnij **OK**, przewiń  do Nadz. dzieci i naciśnij **OK**.
2. Wprowadź numer wywoływanej słuchawki i naciśnij **OK**, aby uruchomić usługę.





W trybie nadzorowania dziecka wszystkie klawisze są wyłączone z wyjątkiem klawisza . Nadz. dzieci wyświetla się na ekranie po włączeniu funkcji i nie można za pomocą słuchawki wykonywać lub odbierać połączeń.

Aby wyłączyć tryb nadzorowania dziecka

1. Naciśnij , wybierz Wył. i naciśnij **OK**.

Podświetlenie

Aby ustawić podświetlenie

1. Naciśnij , następnie przewiń  do Ust. własne i naciśnij **OK**, przewiń  do Podświetlenie i naciśnij **OK**.
2. Przewiń  do Wł. lub Wył. i naciśnij **OK**, aby zatwierdzić. Włączy się sygnał zatwierdzający.

Podświetlenie włącza się w przypadku połączenia przychodzącego, nowej wiadomości, itd. Wyłączenie podświetlenia zwiększa czas pracy telefonu pomiędzy ładowaniami baterii.

Ustawienia zaawansowane

Czas s. flash

Tryb wybier.

Kod strefy

Blokada poł.

Tel. dziecka

Rejestracja

Wyrejestruj

Zmień PIN

Reset

Auto prefiks

Kraj



Tryb konfer.







Czas sygnału flash

Czas sygnału flash (lub opóźnienie wybierania) jest to czas, po upływie którego linia zostanie odłączona po naciśnięciu klawisza . Można ustawić czas krótki, średni lub długi.

Wartość domyślna czasu sygnału flash, ustawiona fabrycznie w telefonie SE435, jest dostosowana do sieci krajowej i dlatego nie należy jej zmieniać.

Aby ustawić czas sygnału flash

1. Naciśnij , następnie przewiń  do Ust. zaawans. i naciśnij **OK**, następnie **OK**, aby wybrać Czas s. flash.
2. Przewiń  do Krótki, Średni lub Długi i naciśnij **OK**, aby zatwierdzić.
Włączy się sygnał zatwierdzający i ekran powróci do poprzedniego menu.

Ustawienie to jest przydatne w czasie używania usług sieciowych. Wykorzystanie niektórych usług dostępnych za pomocą [ + ], [ + ], [ + ] (połączenia oczekujące, przekazywanie połączeń) zależy od ustawienia czasu sygnału flash. W celu uzyskania większej ilości informacji dotyczących tej funkcji należy skontaktować się z operatorem sieci.





Tryb wybierania

Wartość domyślna trybu wybierania, ustawiona fabrycznie w telefonie SE435, jest dostosowana do sieci krajowej i dlatego nie należy jej zmieniać.

Dostępne tryby wybierania: tonowe lub impulsowe

Ustawienia zaawansowane

Aby ustawić tryb wybierania



1. Naciśnij , następnie przewiń  do Ust. zaawans. i naciśnij **OK**, następnie przewiń  do Tryb wybier. i naciśnij **OK**.
2. Przewiń  do Tonowe lub Impulsowe i naciśnij **OK**, aby zatwierdzić.
Włączy się sygnał zatwierdzający, a na ekranie zostanie wyświetlone poprzednie menu.

Kod strefy

Funkcja fa pozwala ustawić kod strefy w telefonie SE435. Jeżeli użytkownik ma ustawiony kod strefy, telefon automatycznie umieści kod na początku dowolnego, wybranego numeru. Funkcja jest szczególnie przydatna, gdy użytkownik musi wykonywać często połączenia do określonej strefy.

Można wprowadzić maksymalnie 4 cyfry kodu strefy.

Aby ustawić kod strefy





1. Naciśnij , następnie przewiń  do Ust. zaawans. i naciśnij **OK**, następnie przewiń  do Kod strefy i naciśnij **OK**.
2. Wprowadź lokalny kod strefy i naciśnij **OK**, aby zatwierdzić.
Włączy się sygnał zatwierdzający, a na ekranie zostanie wyświetlone poprzednie menu.

Blokada połączeń





Blokada połączeń pozwala na zablokowanie w wybranej słuchawce możliwości wybierania numerów rozpoczynających się od określonych liczb. Można ustawić maksymalnie cztery takie liczby, a każda z nich może mieć do czterech cyfr.

Po wcześniejszej zmianie nadrzędnego kodu PIN i jeżeli kod PIN nie jest wartością domyślną 0000, konieczne jest wprowadzenie nadrzędnego kodu PIN przed włączeniem lub wyłączeniem trybu blokady połączeń, dodaniem lub zmianą numeru blokady połączeń.

Aby włączyć/wyłączyć tryb blokady połączeń

1. Naciśnij , następnie przewiń  do Ust. zaawans. i naciśnij **OK**, następnie przewiń  do Blokada poł. i naciśnij **OK**.
2. Wprowadź nadrzędny kod PIN, gdy zostaniesz o to poproszony, i naciśnij **OK**, aby go potwierdzić.
3. Naciśnij **OK**, aby wybrać Tryb blokady.
4. Przewiń  do Wł. lub Wył. i naciśnij **OK**, aby zatwierdzić.
Włączy się sygnał zatwierdzający, a na ekranie zostanie wyświetlone poprzednie menu.

Aby zmienić numery blokady połączeń

1. Naciśnij , następnie przewiń  do Ust. zaawans. i naciśnij **OK**, następnie przewiń  do Blokada poł. i naciśnij **OK**.
2. Wprowadź nadrzędny kod PIN, gdy zostaniesz o to poproszony, i naciśnij **OK**, aby go potwierdzić.
3. Przewiń  do Nr blokady i naciśnij **OK**.

4. Przewiń  do Numer 1, Numer 2, Numer 3 lub Numer 4 i naciśnij **OK**.
5. Wprowadź maksymalnie 4 cyfry i naciśnij **OK**, aby zatwierdzić.
Włączy się sygnał zatwierdzający i ekran powróci do trybu gotowości.

Jeżeli zostanie wybrany zablokowany numer, połączenie nie zostanie zrealizowane. W takim przypadku zostanie zasygnalizowany błąd i telefon powróci do trybu gotowości.





Telefon dziecka

Funkcja Telefon dziecka pozwala na wybranie zaprogramowanego wcześniej numeru poprzez naciśnięcie dowolnego klawisza na słuchawce.

Dla numeru telefonu dziecka można wprowadzić do 24 cyfr.

Po wcześniejszej zmianie nadrzędnego kodu PIN i jeżeli kod PIN nie jest wartością domyślną 0000, konieczne jest wprowadzenie nadrzędnego kodu PIN przed włączeniem lub wyłączeniem trybu Tel. dziecka lub zmianą numeru telefonu dziecka.



Aby włączyć tryb telefonu dziecka

1. Naciśnij , następnie przewiń  do Ust. zaawans. i naciśnij **OK**, następnie przewiń  do Tel. dziecka i naciśnij **OK**.
2. Wprowadź nadrzędny kod PIN, gdy zostaniesz o to poproszony, i naciśnij **OK**, aby go potwierdzić.
3. Naciśnij **OK**, aby wybrać Tryb.
4. Przewiń  do Wł. i naciśnij **OK**, aby zatwierdzić.





Kiedy Tryb zostanie włączony, ale numer Tel. dziecka nie jest ustawiony, zostaniesz poproszony o wprowadzenie numeru.

5. Wprowadź numer tel. dziecka i naciśnij **OK**, aby zatwierdzić.
6. Na ekranie wyświetli się komunikat zatwierdzający.

Aby wyłączyć tryb telefonu dziecka

1. Przytrzymaj  (jeżeli tryb Tel. dziecka został wcześniej włączony).
2. Przewiń  do Wyt. i naciśnij **OK**, aby zatwierdzić.

Aby zmienić numer telefonu dziecka

1. Naciśnij , następnie przewiń  do Ust. zaawans. i naciśnij **OK**, następnie przewiń  do Tel. dziecka i naciśnij **OK**.
2. Wprowadź nadrzędny kod PIN, kiedy zostaniesz o to poproszony, i naciśnij **OK**, aby zatwierdzić.
3. Przewiń  do Numer i naciśnij **OK**.
4. Zostanie wyświetlony ostatnio zapisany numer telefonu (o ile numer był wprowadzony).
5. Wprowadź nowy numer telefonu dziecka i naciśnij **OK**, aby zatwierdzić.
Włączy się sygnał zatwierdzający, a na ekranie zostanie wyświetlone poprzednie menu.

Rejestrowanie

Procedury opisane poniżej dotyczą słuchawki telefonu SE435. Procedury mogą się zmieniać w zależności od słuchawki przeznaczonej do rejestracji. W takim przypadku zapoznaj się z informacjami producenta dotyczącymi dodatkowej słuchawki.



Dodatkowe słuchawki należy zarejestrować w stacji bazowej przed ich użyciem. Do jednej stacji bazowej można zarejestrować do 5 słuchawek.

Do zarejestrowania lub wyrejestrowania słuchawki niezbędny jest nadrzędny kod PIN. Jego domyślna wartość to 0000.

Aby zarejestrować dodatkową słuchawkę

1. W trybie gotowości na stacji bazowej naciśnij i przytrzymaj klawisz  przez 3 sekundy. Po wykonaniu tej czynności procedurę rejestracji należy wykonać w ciągu 1 minuty.

W ciągu 1 minuty stacja bazowa może zaakceptować rejestrację słuchawki. Procedura rejestracji zostanie przerwana, jeżeli żaden klawisz nie zostanie naciśnięty przez 10 sekund.

2. W tym czasie naciśnij na słuchawce , następnie przewiń  do Ust. zaawans. i naciśnij **OK**, następnie przewiń  do Rejestracja i naciśnij **OK**.
3. Wprowadź nadrzędny kod PIN, kiedy zostaniesz o to poproszony, i naciśnij **OK**, aby rozpocząć rejestrację.



Jeżeli baza zostanie wykryta i kod PIN jest prawidłowy, wyświetlą się niewykorzystane numery słuchawek i będzie można wybrać numer słuchawki, wprowadzając go bezpośrednio.

Jeżeli kod PIN jest nieprawidłowy, na wyświetlaczu pojawi się komunikat **Błędny PIN!** i słuchawka powróci do trybu gotowości.

Włączy się długi sygnał zatwierdzający, oznaczający pomyślnie zakończoną rejestrację, i ekran powróci do poprzedniego menu.

Wyrejestrowanie

Aby wyrejestrować słuchawkę

1. Naciśnij , następnie przewiń  do Ust. zaawans. i naciśnij **OK**, przewiń  do Wyrejestruj i naciśnij **OK**.
2. Wprowadź nadrzędny kod PIN, gdy zostaniesz o to poproszony, i naciśnij **OK**, aby go potwierdzić.
3. Naciśnij na klawiaturze słuchawki numer słuchawki odpowiadający numerowi słuchawki, którą chcesz wyrejestrować.



Jeżeli w ciągu 15 sekund nie zostanie naciśnięty żaden klawisz, procedura wyrejestrowania zostanie przerwana i słuchawka powróci do poprzedniego menu.

Włączy się długi sygnał zatwierdzający, oznaczający pomyślnie zakończony proces wyrejestrowania, i na ekranie wyświetli się **Wyrejestrowano**.

Zmiana nadrzędnego kodu PIN

Nadrzędny kod PIN jest używany do ustawienia blokady połączenia/numeru tel. dziecka i do procesu rejestracji/wyrejestrowania słuchawek. Domyślna wartość nadrzędnego kodu PIN to 0000. Długość kodu PIN to cztery cyfry. Kod PIN jest również używany do zabezpieczenia ustawień w słuchawce. Zostaniesz poproszony o kod PIN wtedy, kiedy to będzie konieczne.

Aby zmienić nadrzędny kod PIN

1. Naciśnij , następnie przewiń  do Ust. zaawans. i naciśnij **OK**, następnie przewiń  do Zmień PIN i naciśnij **OK**.
2. Wprowadź bieżący nadrzędny kod PIN, gdy zostaniesz o to poproszony, i naciśnij **OK**, aby go potwierdzić. Wprowadzony kod PIN zostanie wyświetlony na ekranie jako gwiazdki (*).



Jeżeli wprowadzony kod PIN jest nieprawidłowy, na wyświetlaczu pojawi się komunikat **Błędny PIN!** i ekran powróci do trybu gotowości.

3. Wprowadź nowy kod PIN i naciśnij **OK**.
4. Wprowadź ponownie nowy kod PIN i naciśnij **OK**, aby go zatwierdzić. Włączy się sygnał zatwierdzający, pojawi się komunikat **Nowy PIN zap.** i ekran powróci do poprzedniego menu.

Jeżeli nadrzędny kod PIN zmienił się, konieczne będzie wprowadzenie nadrzędnego kodu PIN przed zmianą ustawień blokady połączenia i telefonu dziecka.

Przywracanie ustawień domyślnych

Aby przywrócić ustawienia domyślne telefonu



1. Naciśnij , następnie przewiń  do Ust. zaawans. i naciśnij **OK**, następnie przewiń  do Reset i naciśnij **OK**.
2. Naciśnij **OK**, aby zatwierdzić.
3. Wprowadź nadrzędny kod PIN, gdy zostaniesz o to poproszony, i naciśnij **OK**. Włączy się sygnał zatwierdzający i urządzenie zostanie przywrócone do ustawień domyślnych (patrz: "Ustawienia domyślne" na str. 17).

Tryb powitania uruchomi się ponownie po powrocie do ustawień domyślnych.

Automatyczny prefiks

Maksymalna długość numeru automatycznego prefiksu to pięć cyfr. Po jego ustawieniu prefiks będzie automatycznie wstawiany na początku każdego wybieranego numeru.





Aby ustawić numer automatycznego prefiksu

1. Naciśnij , następnie przewiń  do Ust. zaawans. i naciśnij **OK**, następnie przewiń  do Auto prefiks i naciśnij **OK**.
2. Ostatni zapisany automatyczny prefiks zostanie wyświetlony (jeżeli został zapisany).
3. Wprowadź numer i naciśnij **OK**, aby zatwierdzić.
Włączy się sygnał zatwierdzający, a na ekranie zostanie wyświetlone poprzednie menu.

Ustawienia kraju

Dostępność tego menu zależy od kraju, w którym telefon będzie używany.

Można wybrać inny kraj inny od tego wybranego w czasie trybu powitalnego.

1. Naciśnij , następnie przewiń  do Ust. zaawans. i naciśnij **OK**, następnie przewiń  do Kraj i naciśnij **OK**.
2. Wprowadź nadrzędny kod PIN, gdy zostaniesz o to poproszony, i naciśnij **OK**, aby zatwierdzić.
Należy wprowadzić nadrzędny kod PIN, nawet gdy ma on wartość domyślną (0000).
3. Przewiń  do wybranego kraju i naciśnij **OK**, aby zatwierdzić.





Po wybraniu kraju, domyślne ustawienia linii dla wybranego kraju zostaną zastosowane automatycznie (np: Czas sygnału flash, Tryb wybierania, Język, itd).

Tryb konferencyjny

Po włączeniu trybu konferencyjnego można zainicjować automatycznie połączenie konferencyjne z drugiej słuchawki zarejestrowanej do stacji bazowej, jeżeli na drugiej słuchawce jest wolny sygnał w czasie trwania połączenia zewnętrznego.

Domyślnym ustawieniem dla tego trybu jest Wyl.

Aby włączyć/wyłączyć tryb konferencyjny

1. Naciśnij , następnie przewiń  do Ust. zaawans. i naciśnij **OK**, następnie przewiń  do Tryb konfer. i naciśnij **OK**.
2. Przewiń  do Wł. lub Wyl. i naciśnij **OK**, aby zatwierdzić.
Włączy się sygnał zatwierdzający, a na ekranie zostanie wyświetlone poprzednie menu.

Ust. operat.

Przekaz. poł.
Prz poł zajęł
Prz poł br od
Poczta głos
Oddzwanianie
Skas. oddzwo
Ukryj numer





Niniejsze menu pozwala w wygodny sposób włączać, wyłączać oraz konfigurować usługi operatora, które zostały wykupione przez użytkownika. Aby uzyskać dalsze informacje dotyczące tych usług, należy skontaktować się z operatorem sieci.

Domyślne numery i wartości ustawione w telefonie SE435 są dostosowane do sieci krajowej i dlatego nie należy ich zmieniać.





Przekazywanie połączenia

Dostępne są trzy opcje przekazywania połączenia: bezwarunkowe przekazywanie połączenia, przekazywanie przy zajętej linii i przekazywanie przy braku odpowiedzi.

Konfiguracja numeru przekazywania połączenia





1. Naciśnij , następnie przewiń  do Ust. operat. i naciśnij **OK**.
2. Przewiń  do typu opcji przekazania połączenia, jaki chcesz ustawić (Przekaz. poł. / Prz poł zajęł / Prz poł br od), i naciśnij **OK**.
3. Przewiń  do Ustawienia i naciśnij **OK**, aby wprowadzić numer przekazywania.
4. Naciśnij **OK**, aby zatwierdzić.

Włączanie funkcji przekazywania połączenia

1. Naciśnij , następnie przewiń  do Ust. operat. i naciśnij **OK**.
2. Przewiń  do rodzaju opcji przekazania połączenia, jaką chcesz włączyć (Przekaz. poł. / Prz poł zajęł / Prz poł br od), i naciśnij **OK**.
3. Naciśnij **OK**, aby wybrać **Włącz**.
4. Kod serwisowy usługi zostanie wybrany.
5. Po wybraniu kodu naciśnij , aby powrócić do trybu gotowości.

Po włączeniu funkcji w zależności od ustawionej opcji przekazywania połączenia, połączenia przychodzące będą przekierowywane na wybrany numer.





Wyłączenie funkcji przekazywania połączenia

1. Naciśnij , następnie przewiń  do Usł. operat. i naciśnij **OK**.
2. Przewiń  do rodzaju opcji przekazania połączenia, jaką chcesz wyłączyć (Przekaz. poł. / Prz poł zajęł / Prz poł br od), i naciśnij **OK**.
3. Przewiń  do **Wyłącz** i naciśnij **OK**, aby zatwierdzić.
4. Kod serwisowy usługi zostanie wybrany.
5. Po wybraniu kodu naciśnij , aby powrócić do trybu gotowości.







Poczta głosowa

Niniejsza funkcja umożliwia dzwoniącemu pozostawienie wiadomości głosowej, kiedy użytkownik jest niedostępny lub nie chce odebrać połączenia. Dostępność niniejszej funkcji zależy od kraju, w którym telefon jest używany, i wykupienia usługi u operatora sieci. Za odsłuchiwanie wiadomości mogą być pobierane opłaty, ponieważ wiadomości są przechowywane przez operatora sieci, a nie w telefonie. Aby uzyskać dalsze informacje dotyczące tych usług, należy skontaktować się z operatorem sieci.

Konfiguracja numeru poczty głosowej





1. Naciśnij , następnie przewiń  do Usł. operat. i naciśnij **OK**, przewiń  do Poczta głos. i naciśnij **OK**.
2. Przewiń  do Poczta głos. 1 lub Poczta głos. 2 i naciśnij **OK**.
3. Przewiń  do Ustawienia i naciśnij **OK**.
4. Zmień numer poczty głosowej i naciśnij **OK**.

Włączenie poczty głosowej





1. Naciśnij , następnie przewiń  do Usł. operat. i naciśnij **OK**, przewiń  do Poczta głos. i naciśnij **OK**.
2. Przewiń  do Poczta głos. 1 lub Poczta głos. 2 i naciśnij **OK**.
3. Przewiń  do **Włącz** i naciśnij **OK**.
4. Zostanie wybrany numer poczty głosowej.
5. Po wybraniu numeru, naciśnij , aby powrócić do trybu gotowości.

Oddzwanianie

Ustawianie





1. Naciśnij , następnie przewiń  do Usł. operat. i naciśnij **OK**, przewiń  do Oddzwanianie i naciśnij **OK**.
2. Przewiń  do Ustawienia i naciśnij **OK**.
3. Wprowadź kod serwisowy funkcji oddzwonienia (dostępny u operatora) i naciśnij **OK**.

Włączanie funkcji oddzwaniania





1. Naciśnij , następnie przewiń  do Usł. operat. i naciśnij **OK**, przewiń  do Oddzwanianie i naciśnij **OK**.
2. Naciśnij **OK** i wybierz opcję **Włącz**.
3. Kod serwisowy usługi zostanie wybrany.
4. Po wybraniu kodu naciśnij , aby powrócić do trybu gotowości.

Anulowanie funkcji oddzwania

Ustawienie





1. Naciśnij , następnie przewiń  do Usł. operat. i naciśnij **OK**, przewiń  do Skas. oddzwo i naciśnij **OK**.
2. Przewiń  do Ustawienia i naciśnij **OK**.
3. Wprowadź kod serwisowy funkcji anulowania oddzwonienia (dostępny u operatora) i naciśnij **OK**.

Włączenie anulowania funkcji oddzwania





1. Naciśnij , następnie przewiń  do Usł. operat. i naciśnij **OK**, przewiń  do Skas. oddzwo i naciśnij **OK**.
2. Naciśnij **OK** i wybierz **Włącz**.
3. Kod serwisowy usługi zostanie wybrany.
4. Po wybraniu kodu naciśnij , aby powrócić do trybu gotowości.

Ukrywanie numeru





Ustawienie

1. Naciśnij , następnie przewiń  do Usł. operat. i naciśnij **OK**, przewiń  Ukryj numer i naciśnij **OK**.
2. Przewiń  do Ustawienia i naciśnij **OK**.
3. Wprowadź kod serwisowy funkcji ukrywania numeru (dostępny u operatora) i naciśnij **OK**.

Włączenie funkcji ukrywania numeru

1. Naciśnij , następnie przewiń  do Usł. operat. i naciśnij **OK**, przewiń  Ukryj numer i naciśnij **OK**.
2. Naciśnij **OK** i wybierz **Włącz**.
3. Kod serwisowy usługi zostanie wybrany.
4. Po wybraniu kodu naciśnij , aby powrócić do trybu gotowości.

Wyłączenie funkcji ukrywania numeru

1. Naciśnij , następnie przewiń  do Usł. operat. i naciśnij **OK**, przewiń  Ukryj numer i naciśnij **OK**.
2. Przewiń  do Wyłącz i naciśnij **OK**, aby zatwierdzić.
3. Kod serwisowy usługi zostanie wybrany.
4. Po wybraniu kodu naciśnij , aby powrócić do trybu gotowości.

Automatyczna sekretarka (AS)

Autom. sekr.



- Graj
- Usuń wszyst.
- Nagraj memo
- Tryb pracy AS
- AS wł/wył
- Ustawienia
- Język aut sekr

Telefon SE435 został wyposażony w automatyczną sekretarkę, która po włączeniu nagrywa nieodebrane wiadomości telefoniczne.

Automatyczna sekretarka może nagrać do 99 wiadomości o łącznym czasie trwania do 15 minut.

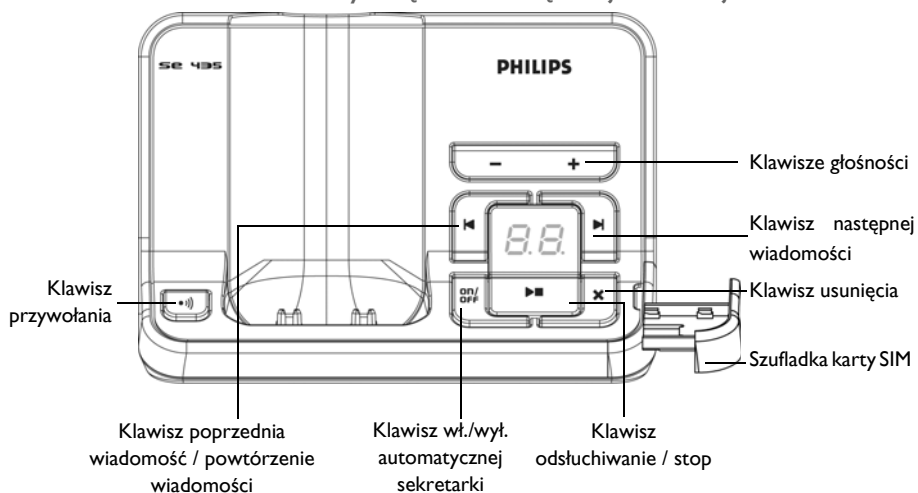



Klawisze sterowania automatyczną sekretarką stacji bazowej telefonu SE435



	Przywołanie słuchawki. <i>Przytrzymaj, aby rozpocząć procedurę rejestrowania.</i>
	<i>Przytrzymaj, aby włączyć/wyłączyć automatyczną sekretarkę.</i>
	Zwiększanie głośności głośnika w czasie odsluchiwania wiadomości. Zmniejszanie głośności głośnika w czasie odsluchiwania wiadomości.



Automatyczna sekretarka (AS)







PL



	Usuwanie bieżącej wiadomości w czasie odsłuchiwania wiadomości. <i>Przytrzymaj</i> , aby usunąć wszystkie wiadomości, kiedy automatyczna sekretarka znajduje się w trybie gotowości (wiadomości nieprzeczytane nie zostaną usunięte).
	Odsłuchiwanie wiadomości (pierwsza nagrana wiadomość będzie odtwarzana jako pierwsza).
	Przejdźcie do poprzedniej wiadomości po naciśnięciu w ciągu pierwszej sekundy odsłuchiwania bieżącej wiadomości. Powtórzenie bieżącej wiadomości po naciśnięciu po upływie jednej sekundy odsłuchiwania bieżącej wiadomości.
	Przeskoczenie do następnej wiadomości w czasie ich odsłuchiwania.
Kontrolka LED licznika wiadomości	Zgaszona: Automatyczna sekretarka jest wyłączona. Miga: Wskazuje liczbę nowych wiadomości. Jest włączona na stałe: Wskazuje liczbę starych wiadomości. Dwa migające paski: Pamięć jest zapelniona. Wskazuje poziom głośności (L0 – L9) po naciśnięciu  . Wskazuje numer bieżącej wiadomości w czasie odsłuchiwania.

Odtwarzanie

Odtwarzanie nowych wiadomości przez słuchawkę

- Naciśnij , następnie przewiń  do Autom. sekr. i naciśnij **OK**, następnie **OK**, aby wybrać Odtwórz.
- Nowe wiadomości zostaną odtworzone w trybie głośnomówiącym. W czasie odtwarzania możesz:



Wyregulować głośność	Naciśnij klawisz  .
Powrócić do menu odtwarzania	Naciśnij klawisz  .
Powtórzyć	Naciśnij OK , następnie przewiń  , wybierz Powtórz i naciśnij OK .
Nast. wiad.	Naciśnij OK , następnie przewiń  , wybierz Nast. wiad. i naciśnij OK .
Poprz. wiadom.	Naciśnij OK , następnie przewiń  , wybierz Poprz. wiad. i naciśnij OK .
Usunąć wiadomość	Naciśnij OK , następnie przewiń  , wybierz Usuń i naciśnij OK .
Przełączyć odtwarzanie do trybu normalnego	Naciśnij klawisz  .

WSKAZÓWKA Można również odtworzyć wiadomości, naciskając klawisz  w trybie gotowości. Następnie przewiń  do Autom. sekr. i naciśnij **OK**, następnie ponownie naciśnij **OK** i wybierz Graj.



Automatyczna sekretarka (AS)

Odtwarzanie starych wiadomości przez słuchawkę

Stare wiadomości można odtwarzać, jeżeli nie ma nowych wiadomości. Wiadomości zostaną odtworzone w kolejności, w której zostały nagrane.

1. Naciśnij , następnie przewiń  do Autom. sekr., naciśnij **OK**, następnie naciśnij ponownie **OK** i wybierz Graj.
2. Naciśnij **OK**. Odtwarzanie rozpocznie się od pierwszej nagranej wiadomości. W czasie odtwarzania wiadomości można nacisnąć , aby wybrać dostępne opcje (patrz dostępne opcje w części "Odtwarzanie nowych wiadomości przez słuchawkę", na str. 49).



Usuwanie wszystkich wiadomości

1. Naciśnij , następnie przewiń  do Autom. sekr. i naciśnij **OK**, przewiń  do Usuń wszyst. i naciśnij **OK**.
2. Naciśnij ponownie **OK**, aby zatwierdzić usunięcie wszystkich wiadomości.





Wiadomości nieprzeczytane nie zostaną usunięte.

Zapis notatki

Można nagrać przypomnienie dla siebie lub innej osoby, która używa automatycznej sekretarki. Automatyczna sekretarka obsługuje zapis notatki w taki sam sposób, jak nagrywanie przychodzących wiadomości, tn. wskaźnik nowej wiadomości będzie migał.

1. Naciśnij , następnie przewiń  do Autom. sekr. i naciśnij **OK**, przewiń  do Nagraj memo i naciśnij **OK**.
2. Zapisz notatkę.
3. Naciśnij **OK**, aby nagrać notatkę.
4. Naciśnij **BACK**, aby zignorować zapis.

Tryb automatycznej sekretarki

1. Naciśnij , następnie przewiń  do Autom. sekr., naciśnij **OK**, przewiń  do Tryb pracy AS i naciśnij **OK**.
2. Dostępne są 2 tryby sekretarki automatycznej: Odb i nagraj lub Tylko odb.. Bieżący wybrany tryb odbierania jest zaznaczony.
3. Aby zmienić tryb odbierania, przewiń  do wybranego trybu i naciśnij **OK**, aby zatwierdzić.

W przypadku wybrania trybu Tylko odb. automatyczna sekretarka odbierze przychodzące połączenie po określonej liczbie dzwonek, ale nie nagra wiadomości. Osoba dzwoniąca zostanie poproszona o późniejsze oddzwonienie.

Automatyczna sekretarka (AS)

PL

Ustawienie wiadomości powitalnej (OGM)

1. Po ustawieniu trybu odbierania możesz wybrać ustawienie wiadomości wychodzących jako Zdefiniowane lub Dostosowane.
2. Wybrany aktualnie tryb jest zaznaczony.
3. Aby zmienić, przewiń  do wybranego trybu i naciśnij **OK**, aby zatwierdzić.

Zdefiniowane wiadomości powitalne

1. Jeżeli OGM zostanie ustawione jako Zdefiniowane, możesz nacisnąć **OK**, aby odtworzyć wiadomość powitalną.
2. Zdefiniowana wiadomość powitalna zostanie odtworzona. Po zakończeniu odtwarzania na ekranie zostanie ponownie wyświetlone poprzednie menu.

Dostosowane wiadomości wychodzące

1. Jeżeli OGM zostanie ustawione jako Dostosowane, dostępne będą następujące opcje:

Odtw. wiad.	Odtwarzanie wiadomości powitalnej (o ile jest nagrana)
Nagraj wiad.	Zapisywanie wiadomości powitalnej

2. Aby odtworzyć uprzednio nagraną wiadomość powitalną, przewiń  do Odtw. wiad. i naciśnij **OK**.
3. Wiadomość powitalna zostanie odtworzona. Po zakończeniu odtwarzania na ekranie zostanie ponownie wyświetlone poprzednie menu.

Jeżeli nie ma ustawionej wiadomości powitalnej, na ekranie zostanie wyświetlony Pusty, a następnie zostanie ponownie wyświetlone poprzednie menu.

4. Aby zapisać wiadomość wychodzącą, przewiń  do Nagraj wiad. i naciśnij **OK**.





Maksymalna długość wiadomości powitalnej to 40 sekund.

5. Rozpocznij nagrywanie wiadomości powitalnej i naciśnij **OK**, aby zatwierdzić. Nagrana wiadomość zostanie odtworzona i ekran powróci do poprzedniego menu po zakończeniu odtwarzania.

Po nagraniu wiadomości powitalnej poprzednia wiadomość jest automatycznie nadpisywana.

Włączanie/wyłączanie automatycznej sekretarki

Włączanie/wyłączanie automatycznej sekretarki

1. Naciśnij , następnie przewiń  do Autom. sekr. i naciśnij **OK**, przewiń  do AS wł/wył i naciśnij **OK**.
2. Przewiń  do Wł. lub Wył. i naciśnij **OK**, aby potwierdzić wybór.





Ustawienia automatycznej sekretarki

1. Naciśnij , następnie przewiń  do Autom. sekr. i naciśnij **OK**, przewiń  do Ustawienia i naciśnij **OK**.

Automatyczna sekretarka (AS)

Opóźnienie dzwonka

Opóźnienie dzwonka to liczba dzwonek przed włączeniem automatycznej sekretarki i rozpoczęciem odtwarzania powitania. Można ustawić automatyczną sekretarkę na włączenie po 3 – 8 dzwonekach lub na tryb **Oszczędzanie**. Domyślnie opóźnienie dzwonka wynosi 4.

1. Naciśnij , następnie przewiń  do **Autom. sekr.** i naciśnij **OK**, przewiń  do **Ustawienia** i naciśnij **OK**, następnie **OK**, aby wybrać **Opóźn. dzw.**
2. Przewiń  do żądanego ustawienia opóźnienia dzwonka (3 – 8 dzwonek lub **Oszczędzanie**) i naciśnij **OK**, aby zatwierdzić.





Tryb oszczędzania pozwala na oszczędności w przypadku zdalnego odsłuchiwania wiadomości. Wiadomość powitalna włącza się już po 3 dzwonekach, jeżeli nagrano nowe wiadomości. Jeżeli nie ma nowych wiadomości, powitanie jest odtwarzane dopiero po 5 dzwonekach. Jeżeli chcesz sprawdzić, czy masz nowe wiadomości bez żadnych opłat, odłóż słuchawkę po 4 sygnałe.

Zdalny dostęp

Niniejsza funkcja pozwala na sprawdzenie wiadomości lub obsługę automatycznej sekretarki po wykonaniu telefonu na swój numer i wprowadzeniu kodu obsługi zdalnej na telefonie.

Zdalny dostęp jest możliwy tylko wtedy, kiedy nadrzędny kod PIN został zmieniony (patrz strona 43) i NIE jest wartością domyślną (0000).

Włączenie/wyłączenie zdalnego dostępu

1. Naciśnij , następnie przewiń  do **Autom. sekr.** i naciśnij **OK**, przewiń  do **Ustawienia** i naciśnij **OK**, przewiń  do **Zdalny dostęp** i naciśnij **OK**.
2. Wybrana aktualnie opcja jest zaznaczona.
3. Przewiń  do **Włączony** lub **Wyłączony** i naciśnij **OK**, aby zatwierdzić.

Kod zdalnego dostępu zapobiega nieautoryzowanemu dostępowi do automatycznej sekretarki z zewnątrz. Kod zdalnego dostępu jest taki sam jak nadrzędny kod PIN telefonu.





Kontrolowanie automatycznej sekretarki z połączenia zewnętrznego

1. Z telefonu zewnętrznego wybierz numer telefonu domowego. Automatyczna sekretarka odpowiada i zaczyna odtwarzać powitanie.
2. W ciągu czterech sekund wprowadź kod zdalnego dostępu (taki sam jak nadrzędny kod PIN) i naciśnij klawisz **#**. Jeżeli kod jest nieprawidłowy, automatyczna sekretarka przerwie natychmiast łączność.
3. Jeżeli kod dostępu jest prawidłowy, włączy się długi sygnał dźwiękowy. Jeżeli nagrane zostały nowe wiadomości, wszystkie zostaną natychmiast odtworzone. Automatyczna sekretarka zakończy odtwarzanie po odtworzeniu wszystkich nowych wiadomości. Jeżeli nie zostały nagrane nowe wiadomości, automatyczna sekretarka nie odtworzy niczego.

Automatyczna sekretarka (AS)



PL

Poniższa tabela przedstawia sposób, w jaki można uzyskać dostęp do poniższych funkcji w czasie procedury zdalnego dostępu:





	Powtórzenie bieżącej wiadomości lub przejście do poprzedniej wiadomości.
	Odtwarzanie starych wiadomości lub zatrzymanie ich.
	Przejdźcie do następnej wiadomości.
	Usunięcie bieżącej wiadomości.
	Włączenie/wyłączenie automatycznej sekretarki.

Monitorowanie połączeń

Monitorowanie połączeń na słuchawce

Jeżeli monitorowanie połączeń na słuchawce jest ustawione na **Wł.**, po otrzymaniu wiadomości przychodzącej, możesz nacisnąć , aby przesłuchać wiadomość. Jeżeli zdecydujesz się odebrać połączenie, naciśnij . Po odebraniu połączenia nagranie zatrzyma się automatycznie. Jeżeli naciśniesz , połączenie zostanie przerwane i nagranie zostanie zignorowane.

Ustawienie monitorowania połączeń na słuchawce





1. Naciśnij , następnie przewiń  do Autom. sekr. i naciśnij **OK**, przewiń  do Ustawienia i naciśnij **OK**, przewiń  do Wyśw. HS i naciśnij **OK**.
2. Ostatnia wybrana opcja jest zaznaczona.
3. Przewiń  do **Wł.** lub **Wył.** i naciśnij **OK**, aby zatwierdzić.

W przypadku wielu słuchawek funkcję monitorowania połączeń można włączyć tylko przy użyciu pierwszej słuchawki.

Monitorowanie połączeń w stacji bazowej

Jeżeli monitorowanie połączeń w stacji bazowej jest ustawione na **Wł.**, można usłyszeć wiadomość przychodzącą przez głośnik stacji bazowej. Jeżeli naciśniesz , połączenie zostanie przerwane i nagranie zostanie zignorowane.

Ustawienie monitorowania połączeń w stacji bazowej





1. Naciśnij , następnie przewiń  do Autom. sekr. i naciśnij **OK**, przewiń  do Ustawienia i naciśnij **OK**, przewiń  do Wyśw. BS i naciśnij **OK**.
2. Ostatnia wybrana opcja jest zaznaczona.
3. Przewiń  do **Wł.** lub **Wył.** i naciśnij **OK**, aby zatwierdzić.

Domyślnie, monitorowania połączeń w stacji bazowej jest włączone, a monitorowania połączeń na słuchawce – wyłączone.



Język automatycznej sekretarki

Niniejsze menu umożliwia zmianę języka zdefiniowanej wiadomości powitalnej. Dostęp do menu i opcji językowych zależy od kraju, w którym telefon jest używany.

Aby ustawić język automatycznej sekretarki

1. Naciśnij , następnie przewiń  do Autom. sekr. i naciśnij **OK**, przewiń  do Jęz aut sekr i naciśnij **OK**.
2. Wybrany aktualnie język jest zaznaczony.
3. Przewiń  do preferowanego języka i naciśnij **OK**, aby zatwierdzić. Włączy się sygnał zatwierdzający, a na ekranie zostanie wyświetlone poprzednie menu.

Rozwiązywanie problemów telefonu

Problem	Przyczyna	Rozwiązanie
Ikona  nie miga po odłożeniu słuchawki na stację bazową	<ul style="list-style-type: none"> Nieprawidłowy styk baterii Brudny styk Bateria jest naładowana 	<ul style="list-style-type: none"> Przesuń lekko słuchawkę Wyczyść styk baterii za pomocą szmatki nasączonej alkoholem Nie ma potrzeby ładowania
Brak sygnału linii	<ul style="list-style-type: none"> Brak zasilania Słabe baterie Znajdujesz się za daleko od stacji bazowej Nieprawidłowy kabel telefoniczny Adapter linii (jeżeli jest niezbędny) nie jest podłączony do kabla 	<ul style="list-style-type: none"> Sprawdź połączenia. Odłącz telefon od zasilania i podłącz ponownie Naładuj baterie (ładuj przez co najmniej 24 godziny) Przesuń się bliżej stacji bazowej Użyj dostarczonego kabla telefonicznego Podłącz adapter linii (jeżeli jest niezbędny) do kabla
Słaba jakość dźwięku	<ul style="list-style-type: none"> Znajdujesz się za daleko od stacji bazowej Stacja bazowa jest za blisko urządzeń elektrycznych, ścian z żelbetu lub ram metalowych drzwi 	<ul style="list-style-type: none"> Przesuń się bliżej stacji bazowej Przesuń stację bazową przynajmniej jeden metr dalej od urządzeń elektrycznych
Ikona  miga	<ul style="list-style-type: none"> Słuchawka nie jest zarejestrowana w stacji bazowej Znajdujesz się za daleko od stacji bazowej 	<ul style="list-style-type: none"> Zarejestruj słuchawkę w stacji bazowej Przesuń się bliżej stacji bazowej
Kopiowanie z karty SIM do telefonu SE435 nie jest kompletne.	Tylko pozycje książki telefonicznej z karty SIM zostaną przesłane; pozycje książki telefonicznej zapisane w pamięci telefonu komórkowego nie zostaną przesłane.	Skopiuj pozycje książki telefonicznej znajdujące się w pamięci telefonu komórkowego do karty SIM, a następnie do telefonu SE435.

Rozwiązywanie problemów

Problem	Przyczyna	Rozwiązanie
<p>Na słuchawce pojawia się komunikat "nieodstępne"</p> <ul style="list-style-type: none"> • przy próbie zarejestrowania w bazie kolejnej słuchawki • w czasie używania słuchawki 	<ul style="list-style-type: none"> • Procedura rejestrowania słuchawki nie powiodła się • Maks. liczba słuchawek (5) została osiągnięta • Stacja bazowa jest zajęta przez inną słuchawkę 	<ul style="list-style-type: none"> • Spróbuj ponownie odłączając i podłączając zasilanie stacji bazowej i wykonaj procedurę rejestracji słuchawki (patrz strona 42). • Wyjmij i włóż z powrotem baterie słuchawki • Wyrejestruj słuchawkę, aby zarejestrować nową słuchawkę • Poczekaaj, aż będzie dostępna
Zakłócenia w odbiorze radia lub telewizji	Stacja bazowa SE435 lub zestaw zasilania są za blisko urządzeń elektrycznych	Przesuń zestaw zasilający lub stację bazową jak najdalej od urządzeń elektrycznych
Nie działa usługa Identyfikacji rozmówcy (CLI)	Usługa nie jest włączona	Sprawdź dostępność usługi u operatora sieci
Nie działa dzwonek	Dzwonek jest wyłączony	Zwiększ głośność
Nie można dopisać pozycji do książki telefonicznej	Książka telefoniczna jest pełna	Usuń dowolną pozycję, aby zwolnić miejsce w pamięci
Nie dochodzą nowe wiadomości SMS	<ul style="list-style-type: none"> • Pamięć wiadomości SMS jest pełna • Nieprawidłowe ustawienia SMS 	<ul style="list-style-type: none"> • Usuń stare wiadomości SMS • Sprawdź ustawienia SMS (patrz strona 32)
Nie można wysłać lub odebrać wiadomości SMS	<ul style="list-style-type: none"> • Numery przychodzące lub wychodzące centrum SMS nie są ustawione lub są nieprawidłowe • Nie została wykupiona usługa • Do Twojej linii podłączony jest jeszcze jeden telefon z włączoną funkcją SMS • Problem ze zgodnością pomiędzy operatorami • Włączona jest funkcja Ukrywania numeru 	<ul style="list-style-type: none"> • Patrz "Ustawienia SMS" na str. 32 • Skontaktuj się z operatorem sieci w celu uzyskania szczegółowych informacji • Wyłącz tryb odbioru SMS na jednym z telefonów • Skontaktuj się z operatorem sieci w celu uzyskania szczegółowych informacji • Wyłącz funkcję ukrywania numeru (patrz "Ukrywanie numeru" na str. 47)

Rozwiązywanie problemów automatycznej sekretarki

Problem	Przyczyna	Rozwiązanie
Automatyczna sekretarka nie nagrywa wiadomości	<ul style="list-style-type: none"> Pamięć jest pełna Włączony tryb TYLKO ODB. 	<ul style="list-style-type: none"> Usuń stare wiadomości Włącz tryb Odb i nagraj (patrz "Tryb automatycznej sekretarki" na str. 50).
Nie działa funkcja zdalnej obsługi	<ul style="list-style-type: none"> Funkcja zdalnej obsługi nie jest włączona. 	<ul style="list-style-type: none"> Włącz funkcję zdalnej obsługi (patrz "Zdalny dostęp" na str. 52)
Nie można nagrać wiadomości powitalnej	<ul style="list-style-type: none"> Pamięć jest pełna 	<ul style="list-style-type: none"> Usuń stare wiadomości
Podczas zdalnego dostępu, telefon SE435 przerywa połączenie	<ul style="list-style-type: none"> Wprowadzono błędny kod dostępu. Nadrzędny kod PIN ma domyślną wartość (0000). Zbyt długi czas wprowadzania kodu dostępu – ponad 4 sekundy. 	<ul style="list-style-type: none"> Wprowadź prawidłowy kod dostępu. Aby zapobiec nieautoryzowanemu dostępowi do automatycznej sekretarki, należy zmienić nadrzędny kod PIN. Aby zmienić kod PIN, patrz strona 43. Wprowadź kod dostępu w ciągu 4 sekund.
Automatyczna sekretarka wyłącza się	<ul style="list-style-type: none"> Pamięć jest pełna. Zbyt długa wiadomość – ponad 3 minuty. 	<ul style="list-style-type: none"> Usuń stare wiadomości. Maks. długość wiadomości nie może przekraczać 3 minut.

Pola elektryczne, magnetyczne i elektromagnetyczne ("EMF")

1. Firma Philips Royal Electronics produkuje i sprzedaje produkty, które tak jak wszystkie przyrządy elektryczne mają zdolność emisji i odbierania sygnałów elektromagnetycznych.
2. Jedną z zasad postępowania firmy Philips jest podejmowanie wszelkich niezbędnych środków dotyczących zdrowia i bezpieczeństwa zgodnie ze wszystkimi wymogami prawnymi i przestrzeganie normy EMF obowiązującymi w momencie produkcji urządzenia.
3. Firma Philips jest zaangażowana w rozwój, produkcję i sprzedaż produktów, które nie wpływają niekorzystnie na zdrowie użytkowników.
4. Philips potwierdza – jeżeli produkty firmy będą używane w sposób prawidłowy, zgodnie z przeznaczeniem ich używanie jest bezpieczne zgodnie z obowiązującymi normami.
5. Philips bierze aktywny udział w opracowywaniu normy EMF i standardów bezpieczeństwa, umożliwiając sobie wpływ na przyszłe procesy standaryzacji obejmującej jego produkty.

Zgodność

Deklaracja zgodności jest dostępna na stronie www.p4c.philips.com.

Philips Consumer Electronics, BLC P&ACC deklaruje, że urządzenia SE435x są w zgodzie z wymogami i standardami zawartymi w dyrektywie 1999/5/EC.

Recykling i usuwanie

Instrukcja usuwania zużytych produktów

Dla zapewnienia recyklingu produktów z wykorzystaniem najlepszych metod przetwarzania i odzysku, a także ochrony zdrowia ludzkiego oraz wysokiego poziomu ochrony środowiska, wprowadzono Dyrektywę dotyczącą odpadów elektrycznych i elektronicznych – WEEE Directive 2002/96/EC.

Niniejszy produkt został skonstruowany i wyprodukowany z wysokiej jakości materiałów i podzespołów, które nadają się do recyklingu i ponownego użycia.

Zużytego produktu nie należy wyrzucać do pojemników przeznaczonych na odpady gospodarstwa domowego. Prosimy o zapoznanie się z lokalnymi przepisami dotyczącymi zbiórki selektywnej sprzętu elektrycznego i elektronicznego produktów oznaczonych tym symbolem:

Należy wybrać jedną z poniższych opcji usunięcia:

1. Usunięcie kompletnego produktu (łącznie z kablami, wtyczkami i akcesoriami) w wyznaczonych punktach zbiórki WEEE.
2. Zwrot zużytego sprzętu sprzedawcy w przypadku zakupienia jego zamiennika. Zgodnie z wymogami Dyrektywy WEEE sprzedawca powinien przyjąć zużyty produkt.

Firma Philips oznaczyła opakowanie za pomocą standardowych symboli promujących recykling i prawidłową utylizację ewentualnych odpadów.



Producent uiścił stosowne opłaty na rzecz organizacji zajmujących się recyklingiem.



Opakowanie nadaje się do recyklingu.



A

Auto odbieranie 37
Auto prefiks 44
Auto zakończenie 37
Automatyczna sekretarka 48

B

Blokada połączenia 40
Blokada/odblokowanie klawiatury 15
Budzik 34

C

Czas s. flash 39

D

Data i godzina 34
Dioda sygnalizacyjna 16
Dźwięk klawisza 36
Dźwięk SMS 36

E

Edytowanie książki telefonicznej 23
Edytowanie wiadomości ze skrzynki projektowej 31

G

Głośność dzwonka 35
Głośność głośnika 20
Głośność słuchawki 19
Główne funkcje 9

I

Identyfikacja rozmówcy 21
Ikony 8

J

Język 37

K

Klawisze słuchawki 7
Kod strefy 40
Kopiowanie książki telefonicznej z karty SIM 24
Książka telefoniczna 22, 23, 24, 25

L

Lista powtarzania 26

M

Melodia dzwonka słuchawki 35
Melodia grupy 36

N

Nawigacja po menu 11
Nazwa słuchawki 37
Nr przychodzący 33
Nr wychodzący 32

O

Odbiór SMS 32
Oddzwanianie 46
Odebranie połączenia 15, 19
Odebranie połączenia w trybie głośnomówiącym 19
Odpisywanie SMS 30

P

Pierwszy dzwonek 33
PIN nadrzędny 43
Pisanie i wysyłanie SMS 28
Połączenie konferencyjne 21
Połączenie oczekujące 21
Poczta głosowa 46
Podświetlenie 16
Podstawowe operacje 12
Pomoc online 4
Ponowne ustawienie głośności słuchawki 19
Poziom naładowania baterii 14
Pozycja bezpośrednia 24
Przekazywanie połączenia 45
Przesyłanie SMS 30
Przywołanie 15

R

Recykling i usuwanie 59
Rejestr połączeń 26
Rejestracja 42
Reset 43

S

Słuchawka 6
Sk. Odbiorcza 29
SMS 28
Stacja bazowa 9
Sygnał budzika 34
Symbole 8

T

Telefon dziecka 41
Transfer książki telefonicznej 25
Tryb głośnika 19
Tryb gotowości 15
Tryb konferencyjny 44
Tryb nadzoru dziecięcego 38
Tryb wybierania 39

U

Ukrywanie numeru 47
Usługi operatora 45
Ustawienia kraju 44
Ustawienia własne 35
Ustawienia zaawansowane 39
Usuwanie listy powtarzania 27
Usuwanie rejestru połączeń 26

Usuwanie SMS 31
Usuwanie z książki telefonicznej 23

W

Wprowadzanie tekstu i cyfr 16
Wyciszenie słuchawki 19
Wykonanie połączenia 15
Wyrejestruj 42

Z

Zakłócenia w odbiorze 57
Zakończenie połączenia 15, 19
Zapisywanie kontaktu 22
Zapisywanie listy powtarzania 27
Zapisywanie rejestru połączeń 26
Zegar/budzik 34
Zgodność 59



Specifications are subject to change without notice.
Trademarks are the property of Koninklijke Philips Electronics N.V. or their respective owners.
2006 © Koninklijke Philips Electronics N.V. All rights reserved.

www.philips.com

3 1 1 1 285 27333

