

NL

Gebruiksaanwijzing



De handset(s) 24 uur opladen
voor het in gebruik nemen

PHILIPS

4	Belangrijke informatie
4	Voor uw veiligheid
4	Vereisten voor installatie
4	Hulp nodig?
5	Wat zit in de doos?
6	Uw SE735
6	Overzicht van de handset
9	Overzicht van het basisstation
10	Belangrijkste functies van uw SE735
12	Aansluiten
13	Installeren
17	USB-aansluiting
21	Telefoneren
26	Telefoongids
31	Bellijst
33	SMS
40	Klok & Alarm
42	Persoonlijke Instellingen
48	Geavanceerde Instellingen
54	Netwerk Diensten
57	Spelletjes
59	Telefoon-antwoordapparaat
67	Oplossen van problemen
70	Informatie
71	Index

Voor uw veiligheid

Deze apparatuur kan tijdens stroomstoringen niet gebruikt worden voor het bellen naar hulpdiensten. Er moeten andere communicatie mogelijkheden beschikbaar zijn om tijdens noodgevallen te bellen.

Om schade en storingen te voorkomen:

- Het toestel niet aan vloeistoffen blootstellen.
- De behuizing niet openen om het gevaar van elektrische schokken te voorkomen.
- Gebruik uitsluitend batterijen van hetzelfde type die zijn meegeleverd.
- Om schade aan uw gehoor te vermijden, de handset niet te dicht bij uw oor houden wanneer deze belt, of wanneer u de luidspreker inschakelt.
- De telefoon niet blootstellen aan overmatige hitte van verwarmingsbronnen, of aan direct zonlicht.
- De handset niet laten vallen of zware voorwerpen laten vallen op uw telefoon.
- Geen schoonmaakmiddelen gebruiken die alcohol, amoniak, of schurende stoffen bevatten, omdat deze het toestel kunnen beschadigen.
- Gebruik van mobiele telefoons in de nabijheid kan storingen veroorzaken.

Omgevingstemperaturen voor gebruik en opslag

- Gebruik het toestel bij temperaturen van tussen de 0 en 35° C (32 tot 95° F).
- De opslagtemperatuur moet tussen de -20 en 45° C (-4 tot 113° F) zijn.
- De gebruiksduur van de batterijen kan nadelig beïnvloed worden door lage temperaturen.

Vereisten voor installatie

Dit product vereist 220-240 V wisselspanning, uitgezonderd IT-installaties gedefinieerd in de standaard EN 60-950. Bij stroomstoringen kan de verbinding verbroken worden.

Het elektrische netwerk is volgens de richtlijnen in de standaard EN 60-950 als gevaarlijk geklassificeerd. De voeding kan alleen ontkoppeld worden door de adapter uit de contactdoos te trekken. Gebruik een contactdoos dichtbij het toestel zodat deze binnen handbereik is.

De voltage op het netwerk is geklassificeerd als TNV-3 (Telecommunications Network Voltage), gedefinieerd als standaard EN 60-950.

Hulp nodig?

Voor informatie over het verhelpen van storingen:

Oplossen van problemen: : bladzijde 67

Ga naar de onderstaande website voor informatie over Philips ondersteuning op het internet:

Online ondersteuning

www.philips.com/support

Wat zit in de doos?

NL

De volgende accessoires zijn meegeleverd met uw SE735:



Handset

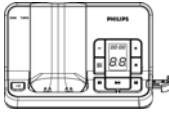

Basisstation



Voedingsadapter voor
basisstation



Telefoonsnoer



2 AAA
oplaadbare
batterijen



Riemklem

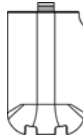

Batterijklep



Oortelefoon



USB-snoer



Garantiebewijs



Gebruiksaanwijzing



Beknopte
Handleiding



Installatie CD







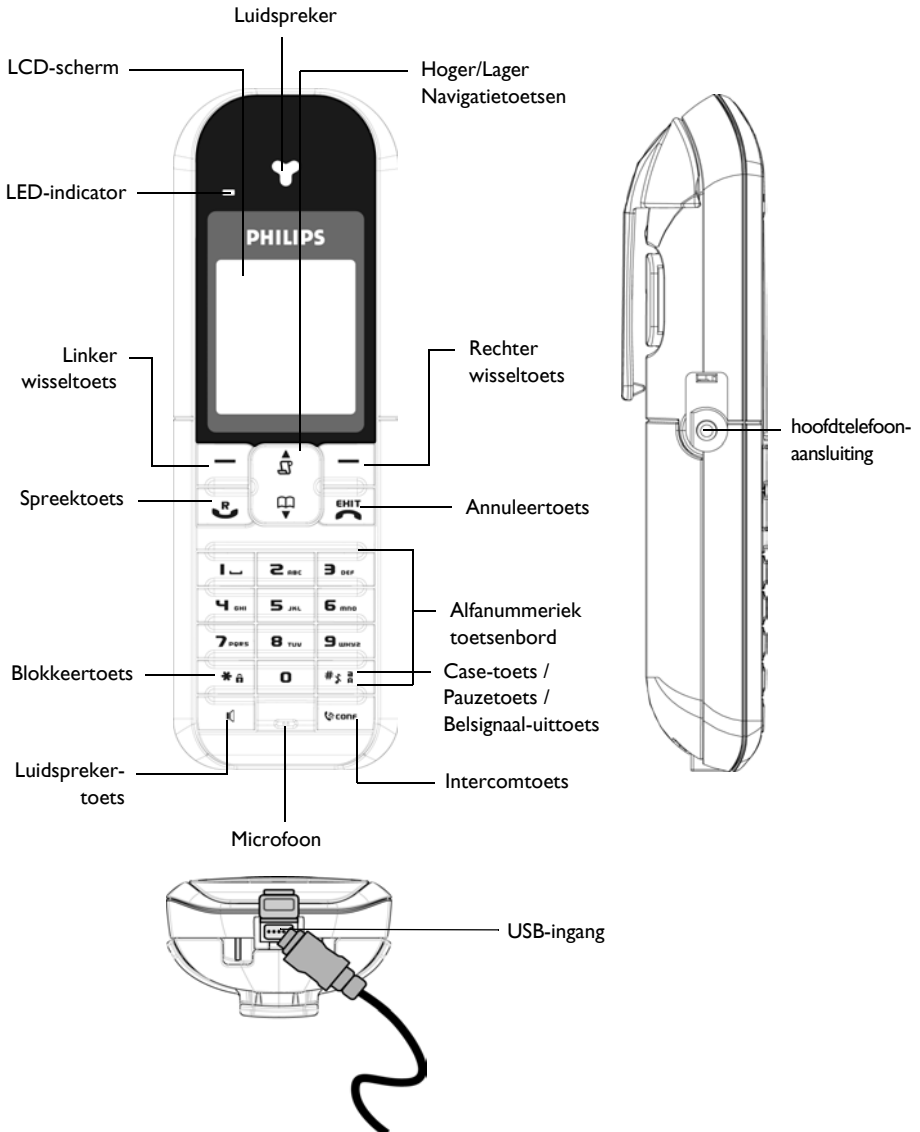



Het is mogelijk dat het snoer niet op de adapter is aangesloten. Als dat het geval is, dan moet het snoer eerst op de adaptor aangesloten worden, voordat het snoer op de lijningang wordt aangesloten.

In multihandset uitvoeringen vindt u een of meerdere handsets, opladers met voedingseenheden, en meerdere oplaadbare batterijen.

Overzicht van de handset



Handsettoetsen

Indrukken	Voor
 (Linker wisseltoets)	Toegang tot hoofdmenu vanuit de standby-stand. Selecteert de functie die direct daar boven op het display van de handset getoond wordt. Inschakelen van dempingsfunctie tijdens een gesprek. Schakel het backlight in.
 (Rechter wisseltoets)	Gaat naar herhaal lijst vanuit de standby-stand. Selecteert de functie die direct daar boven op het display van de handset getoond wordt. Begin een tweede gesprek, schakel door, of raadpleeg de telefoongids tijdens een gesprek. Schakel het backlight in.
	Beantwoorden van een inkomend extern of intern gesprek. Invoegen van R voor hulp van telefonist tijdens een gesprek.
	Beëindigen van een gesprek. Terug naar de standby-stand. <i>Lang indrukken</i> in de standby-stand voor het uitschakelen van de handset, <i>kort indrukken</i> om de handset weer in te schakelen.
	Kiezen van bellijst vanuit de standby-stand. Blader naar boven in het menu of ga naar vorige nummer in de telefoongids of de bellijst. Verhoog volume van luidspreker tijdens het voeren van een gesprek. Ga terug naar voorgaande letter in de bewerkingsmodus.
	Ga naar telefoongids vanuit de standby-stand. Blader naar beneden in het menu of ga naar volgende telefoongids of bellijst. Verlaag volume van luidspreker tijdens een gesprek. Ga naar volgende letter in de bewerkingsmodus.
	Voer een intern gesprek.
	Inkomende gesprek handenvrij beantwoorden. Inschakelen en uitschakelen van de luidspreker* tijdens een gesprek.
	Kies # in de standby stand. <i>Lang indrukken</i> om de beltoon te dempen in de standby-stand. <i>Lang indrukken</i> om een pauze in denummer kiezen modus in te lassen. <i>Lang indrukken</i> om te schakelen tussen hoofdletters en kleine letters in de bewerking-modus.
	Nummer kiezen * in de standby-stand. <i>Lang indrukken</i> voor het vergrendelen en ontgrendelen van het toetsenslot.

Wisseltoets

TERUG	Tijdens het bladeren in het menu <i>kort indrukken</i> om terug te gaan naar vorige menu.
-------	---

***WAARSCHUWING:** Het inschakelen van de handenvrij-modus kan het volume van de luidspreker sterk verhogen. De handset niet te dicht bij het oor houden.





Display-ikoontjes & symbolen

In de standby-stand worden verschillende ikoontjes & symbolen op het display van de handset getoond.

	De handset is aangemeld en binnen het bereik van het basisstation. Het knippert als de handset buiten bereik is of naar een basis zoekt.
	Batterijniveau geeft 3 verschillende batterijniveaus aan.
	Het belvolume is op nul gezet.
	Het toetsenbord is vergrendeld.
	Er is een extern inkomend gesprek, een extern gesprek wordt gevoerd, of een extern gesprek wacht op verbinding.
	Er is een intern inkomend gesprek, een intern gesprek wordt gevoerd, of een intern gesprek wacht op verbinding.
	De luidspreker is AAN.
	Alarmpuntie in ingeschakeld.
	SMS-ontvangst is geactiveerd. Het knippert wanneer het SMS geheugen vol is.
	Antwoordapparaat is ingeschakeld. Het knippert wanneer het geheugen voor berichten in het antwoordapparaat vol is.
	De functie Niet Storen is geactiveerd.

Als er nieuwe activiteiten zijn geweest, zoals gemiste gesprekken, nieuwe SMS, voicemail of nieuwe berichten op het antwoordapparaat, verschijnen op het display van de handset de volgende symbolen, samen met het aantal activiteiten.

Als u niet gebruik maakt van Caller Line Identification, krijgt u geen meldingen van nieuwe activiteiten, behalve voor nieuwe berichten op uw antwoordapparaat. De symbolen voor gemiste oproepen, SMS, of voicemail verschijnen dus niet op het display van de handset.

	Er zijn nieuwe SMS berichten binnen gekomen. Het aantal nieuwe ontvangen SMS berichten wordt ook links van het symbool getoond.
	Er zijn gemiste gesprekken. Het aantal nieuwe gemiste gesprekken wordt ook links van het symbool getoond.
	Er zijn nieuwe voicemail berichten binnen gekomen. Het aantal nieuwe ontvangen voicemail berichten wordt ook links van het symbool getoond.
	Er zijn nieuwe berichten op het antwoordapparaat binnen gekomen. Het aantal nieuwe ontvangen berichten wordt ook links van het symbool getoond.

Overzicht van het basisstation

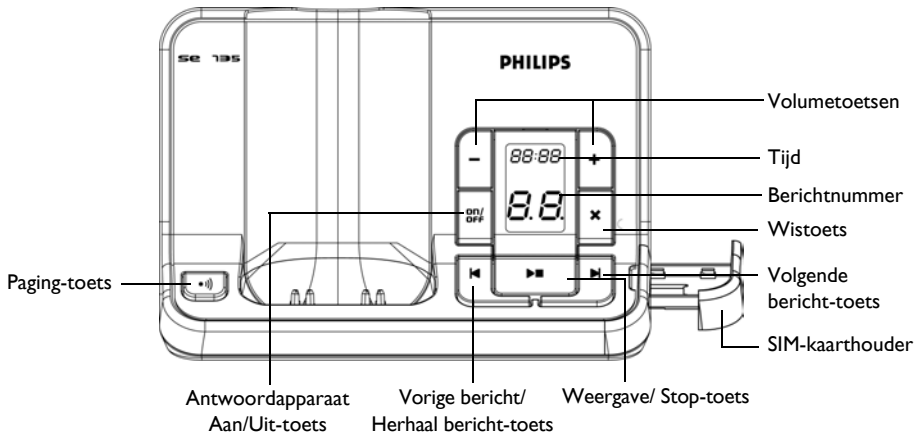

Basisstation-toets

	Page handset. <i>Ingedrukt</i> houden om het aanmeldingsproces te beginnen.
	<i>Kort indrukken</i> om het antwoordapparaat Aan/Uit te schakelen.
	Verhogen van volume tijdens weergave van ingesproken berichten. Verlagen van volume tijdens weergave van ingesproken berichten.
	Wis huidige bericht tijdens weergave. <i>Ingedrukt</i> houden voor het wissen van alle berichten als het antwoordapparaat in de standby-stand staat (ongelezen bericht worden niet gewist).
	Ingekomen berichten beluisteren (de eerst ingekomen berichten worden als eerste afgespeeld). Stop weergave van bericht.
	Gaat naar vorige boodschap als deze binnen 1 seconde na het afspelen van het huidige bericht wordt ingedrukt. Herhaalt huidige bericht als deze na 1 seconde van de weergave van het huidige bericht wordt ingedrukt.
	Gaat naar het volgende bericht tijdens weergave van bericht.

LCD Berichtenteller	<p>Toont huidige tijd als het antwoordapparaat is uitgeschakeld of in de standby-stand staat.</p> <p>Toont datum & tijd van de opname van een bericht tijdens weergave.</p> <p>Knippert: Er zijn nieuwe berichten binnengekomen.</p> <p>Brandend: Er is een aantal oudere berichten aanwezig.</p> <p>2 knipperende staafjes: Geeft aan dat het geheugen vol is.</p> <p>Toont het volumeniveau (L0 - L9) als  wordt ingedrukt.</p> <p>Toont het nummer van het huidige bericht wanneer deze wordt afgespeeld.</p>
---------------------	---









Belangrijkste functies van uw SE735

Hieronder volgt een overzicht van de menufuncties van uw SE735. Gedetailleerde beschrijvingen vindt u in de corresponderende hoofdstukken in de Gebruiksaanwijzing.

Menu	Voor	Bladzijde
SMS 	Instellen, schrijven/lezen SMS, etc.	33
TELEFOONGIDS 	Toevoegen, bewerken, telefoonnummers van de SIM-kaart beheren en kopiëren.	26
KLOK & ALARM 	Instellen van datum en tijd, alarm, alarmtoon, Niet Storen functie	40
PERS. INST. 	Instellen belsegnaal Handset, Wallpaper; Bekijk foto, Contrastniveau, Handset naam, Auto opnemen/opvangen, Talen, Babyfoonmodus, Verlichting toetsenbord, Kleurthema	42
GEAV. INST. 	Instellen Flash Tijd, Kies modus, Blokkeerstand, Baby-instel., Aanmelden/Afmelden handset, Basis kiezen, PIN veranderen, Resetten handset, Auto-voorkiesnummer, Vergadermodus, en Demo-modus	48
NETW. DIENST. 	Gesprekken doorschakelen, Phonemail, Terug bellen, en Caller ID.	54
SPELLETJES 	Spelen van spelletjes	57
ANTW. APP 	Instellen, weergave, wissen ingesproken berichten, opnemen memo, etc.	59

Menu-navigatie

De voornaamste handelingen voor het navigeren door het menu zijn als volgt:

Taak	Handeling	Illustratie
Kies hoofdmenu/menu-opties	Selecteer MENU door op de toets daar onder te drukken (linker wisseltoets )	
<ul style="list-style-type: none"> Ga naar specifiek menu/optie Bevestig uw keuze 	<ol style="list-style-type: none"> Druk op  en blader naar gewenste menu/optie Selecteer SELECT door op de toets daaronder te drukken (linker wisseltoets ) 	
<p>In dit voorbeeld is het alarm ingesteld op Eenmalig aan.</p> <ul style="list-style-type: none"> Om uw keuze te veranderen. Om uw keuze te bevestigen. Terug naar vorige menu-niveau of standby-stand 	<ol style="list-style-type: none"> Druk op de  toets om naar de gewenste optie te bladeren Kies SELECT door op de toets daaronder te drukken (linker wisseltoets ) Kies TERUG door op de toets daaronder te drukken (rechter wisseltoets ) 	

De plaatsing van het basisstation kan invloed hebben op het bereik en prestaties van uw SE735 (zie TIP hieronder).

Aansluiten van het Basisstation

1. Plaats het basisstation op een centrale plaats in de buurt van de telefoon aansluiting en een contactdoos.
2. Sluit het telefoonsnoer en het adaptersnoer aan op de juiste ingangen aan de achterkant van het basisstation.

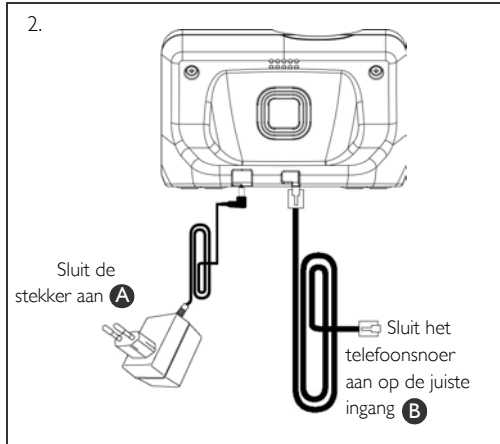
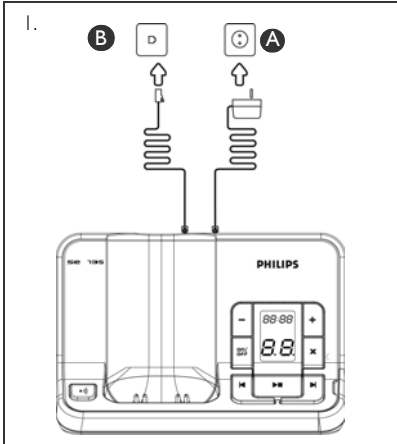

3. Sluit het andere eind van het telefoonsnoer aan op de telefoonaansluiting, en het andere einde van het adaptersnoer op de contactdoos.

Een snoeradapter mag niet direct op het telefoonsnoer aangesloten worden. Bij gebruik van een adaptor dient eerst het snoer aangesloten te worden voordat deze op de telefoon aangesloten wordt.

TIP Plaats het basisstation niet in de buurt van grote metalen voorwerpen zoals metalen archiefkasten, radiatoren, of elektrische apparatuur. Dit kan invloed hebben op het bereik en de geluidskwaliteit. Gebouwen met dikke binnen- en buitenmuren kunnen de transmissie van signalen van en naar het basisstation hinderen.

WAARSCHUWING Het basisstation beschikt niet over een AAN/UIT schakelaar. Voeding wordt geleverd als de netadapter aangesloten wordt op een contactdoos. De enige manier om het toestel uit te schakelen is om de netspanningsadapter te verwijderen van de contactdoos. Zorg er dus voor dat de contactdoos goed toegankelijk is.

De netadapter en het telefoonsnoer moeten op de juiste wijze worden aangesloten, omdat onjuiste aansluiting het toestel kan beschadigen.

Gebruik uitsluitend het meegeleverde telefoonsnoer. Anders bestaat de mogelijkheid dat u geen gesprekstoon krijgt.

Installeren van de batterijen

Uw SE735 wordt geleverd met 2 oplaadbare batterijen die goed zijn voor ten hoogste 12 uren spreektijd en maximaal 168 uren standby-tijd. Alvorens de telefoon te gebruiken, moeten de batterijen worden geïnstalleerd en volledig opgeladen.

1. Verwijder de batterijklep.

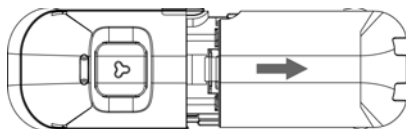

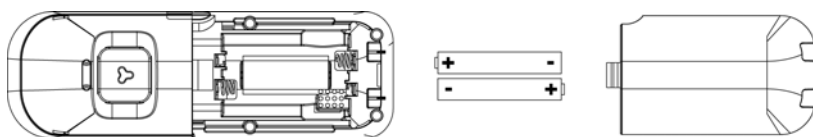

2. Plaats de batterijen volgens de aanwijzingen, en sluit de klep.

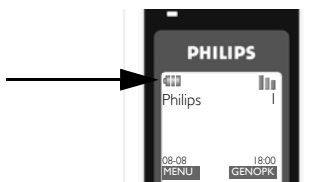

De batterijen opladen

1. Plaats de handset in de oplaadhouder van het basisstation. Een toon is te horen als de handset op de juiste manier in de houder is geplaatst.
2. Een animatie op de handset toont aan dat de batterij wordt opgeladen.



3. Laat het toestel op zijn plaats totdat de batterijen volledige geladen zijn (tenminste 24 uren).
4. De handset is volledig geladen als de animatie stopt en  zichtbaar is.

De handset moet minstens 24 uur geladen worden voor het toestel gebruikt kan worden.

Oplaadwaarschuwing

Het batterijniveau wordt links bovenaan in het display van de handset getoond. Als de batterij leeg raakt, verschijnt een leeg batterij symbool op het display.

Als de batterij geheel ontladen is, schakelt de handset automatisch uit, en alle functies die in gebruik zijn worden afgebroken.

Waarschuwing dekking

Het bereik van de handset binnen en buiten is respectievelijk 50 meter en 300 meter. Als de handset buiten bereik gebruikt wordt, gaat het antenna-icoon  knipperen.

Aanbrengen/Verwijder riemklem

Met de riemklem kunt u de handset aan uw riem bevestigen.







1. De pinnen van de riemklem in de openingen aan de achterkant van de handset plaatsen en aandrukken om de riemklem aan uw handset te bevestigen.



2. De klem losmaken van de handset om de riemklem te verwijderen.

Instellen van uw SE735

Alvorens uw SE735 in gebruik te nemen, moet het toestel ingesteld worden voor gebruik in uw land. Nadat het toestel enkele minuten wordt opgeladen, verschijnt het woord WELKOM in verschillende talen. Ga als volgt te werk om het toestel in te stellen:

1. Blader  naar de melding WELKOM in de gewenste taal en druk op  **SELECT**.
2. Blader  naar uw land.
3. Druk op  **SELECT** om uw keuze te bevestigen.
4. Blader  naar uw bedrijfstelefooncentrale (indien nodig).
5. Druk nogmaals op  **SELECT** om uw keuze te bevestigen.
6. De standaard lijninstelling en de menutaal voor het geselecteerde land worden automatisch ingesteld.

U kunt niet bellen of gebeld worden voordat u uw land heeft ingesteld.

Afhankelijk van uw land is het mogelijk dat het WELKOM-scherm niet verschijnt. In dat geval is het niet nodig uw land/bedrijfstelefooncentrale/taal in te stellen.

Instellen van datum en tijd

1. Druk op  **MENU**.
2. Blader  naar Klokk & Alarm en druk op  **SELECT**.

3. Druk op  **SELECT** voor Datum & Tijd.
4. Voer de huidige tijd (UU:MM) en huidige datum (DD/MM/JJ) in en druk op  **OK**.

WAARSCHUWING Als uw telefoon aangesloten is op een ISDN-lijn, wordt de datum & tijd mogelijk na elk gesprek bijgesteld. De beschikbaarheid van datum & tijd bijstelling is afhankelijk van uw telecomaandbieder. Voor informatie over de instelling van datum & tijd in uw ISDN-systeem kunt u contact opnemen met uw telecomaandbieder.

U kunt uw handset nu in gebruik nemen.

Bediening van uw SE735

Telefoneren

Toets het nummer in (maximaal 20 cijfers) en druk op  om het nummer te bellen.

Bijzonderheden kunt u vinden in "Telefoneren" op bladzijde 21.

Telefoon beantwoorden of gesprek beëindigen

Druk op de  toets om de telefoon te beantwoorden.

Druk op de  toets om een gesprek te beëindigen.

Bijzonderheden kunt u vinden in "Beantwoorden van de telefoon" op bladzijde 22 en "Gesprek beëindigen" op bladzijde 22.

De handset aan/uit-schakelen

De  toets 3 seconden ingedrukt houden om de handset uit te schakelen en in de standby-stand te zetten.

De  toets kort indrukken om de handset weer in te schakelen.

Toetsenslot aan/uit

De  toets 2 seconden indrukken om het toetsenslot in- of uit te schakelen in de in standby-stand.

Paging

Met de paging-functie kunt u een zoekgeraakte handset opsporen als de handset binnen bereik van de zender is en een geladen batterij heeft.

Kort op de  toets van het basisstation drukken. De handset laat een beltoon horen.

Als de handset gevonden is, op een willekeurige toets drukken om paging te beëindigen.

Standby stand

Als de handset langer dan 30 seconden in de instellingsstand, review-stand, bewerkingstand, etc. staat, wordt de standby-stand automatisch ingeschakeld. De standby-stand wordt ook automatisch ingeschakeld als de handset op het basisstation wordt teruggeplaatst.

Display en verlichting toetsenbord

De LCD-verlichting blijft branden gedurende 40 seconden na gebruik, zoals bij een inkomend gesprek, het indrukken van toetsen, het opnemen van de handset van het basisstation, etc. De kleur van de LCD en de verlichting van het toetsenbord is WIT.

Zie voor bijzonderheden over het instellen "Verlichting tijd" op bladzijde 47.

LED-indicator

De LED-indicator op uw handset knippert als een nieuw bericht op uw antwoordapparaat is binnengekomen. Als u gebruik maakt van Caller Line Identification, gaat de LED-indicator ook knipperen bij een inkomend gesprek, en bij ontvangst van een SMS of voicemail.

Standaard instellingen

Volume belsignaal	Midden
Volume oortelefoon	Volume 3
Volume luidspreker	Volume 3
Toetstoon	Aan
Wallpaper	
Contrast	Niveau 2
Auto antw.	Uit
Auto ophang.	Aan
Babyfoonmodus	Uit
Alarmklok	Uit
Blokeerstand	Uit
SMS-ontvangst	Aan
Master PIN	0000

Antwoordapparaat

Oproepstand	Beantwoorden & Opnemen.
Beltoon-delay	5
Uitgaande bericht	Vooraf ingesteld voor Beantwoorden & Opnemen-modus
Basisstation screening	Aan met standaard telefoon-luidsprekerniveau
Handset screening	Uit
Basisstation luidspreker	Niveau 5
Afstandbedien.	Uitgeschakeld

USB-aansluiting

Uw SE735 kan muziek (maximaal 20 KB, in het MIDI-formaat), wallpaper (128 x 160 pixels) en portretfoto's voor fotocall (96 x 64 pixels) van uw computer downloaden naar uw handset met de USB-aansluiting. Er is een aantal beltonen, wallpapers, en fotocall plaatjes op uw handset geïnstalleerd, en tevens beschikbaar op de installatie-cd.

Voordat u pc-bestanden naar uw handset kunt downloaden, moet u de Download Software.

USB-downloadsoftware installeren

1. Plaats de cd die is meegeleverd met uw SE735 in de cd-romstation van uw pc.
2. Volg de aanwijzingen op het scherm om de installatie van de PC Download Software en USB driver te voltooien.
3. Tijdens het installeren toont de software keuzevakjes om instellingen te accepteren of te weigeren. U wordt aangeraden alle instellingen te accepteren en door te gaan met de installatie.
4. Mogelijk moet u de pc opnieuw starten na het installeren van de software.

Als het installatieprogramma niet onmiddellijk start, kunt u naar de inhoud van de cd bladeren met de Windows Explorer [Verkenner] en het programma starten door dubbel te klikken op Setup.exe.

Systeemeisen:

CPU	Pentium II 350MHz equivalent of hoger
Besturingssysteem	Microsoft Windows 2000, Microsoft Windows XP of Windows ME
RAM	64MB of meer
Minimale ruimte op harde schijf	150MB
Aansluiten	USB Type 1.1 of hoger
CD ROM	8x CD-ROM drive of hoger
Schermb	800 x 600 pixels of hoger
Display	16 bit high color of hoger

USB-aansluiting

Sluit de handset op uw pc aan

De USB-aansluiting kan alleen gemaakt worden als de handset in de wachtstand staat en de schermverlichting is ingeschakeld. Als de handset in de menustand of de screensaver-stand staat, op de  toets of een andere willekeurige toets drukken om terug te keren naar de standby-stand alvorens de handset op de pc aan te sluiten.

Om de handset aan uw PC aan te sluiten, het ene einde van het USB-snoer op de USB-ingang aan de onderkant van de handset aansluiten, en het andere einde van het USB-snoer op de USB-ingang van uw PC aansluiten. Als de USB-kabel aangesloten is, toont het display Wachten voor ongeveer 12 seconden. Daarna toont het display USB aangesloten.



USB-ingang

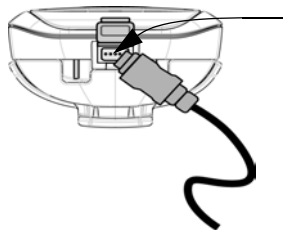

Sluit de USB-stekker aan op de USB-ingang aan de onderkant van de handset

Als de handset in de USB Download modus staat, worden alle toetsen van de handset geblokkeerd totdat de USB-kabel van de handset ontkoppeld wordt.

Bij een inkomend gesprek wordt de USB-download afgebroken. De handset laat een toon horen en het display toont de melding Externe oproep. De identiteit van de beller wordt niet getoond. Druk op  om de oproep te beantwoorden.

Muziek downloaden

Er zijn reeds 16 belmelodiën op uw SE735 geïnstalleerd. U kunt een extra belmelodie (maximaal 20 KB) downloaden of vervangen door deze met de USB-aansluiting te downloaden van uw pc.

1. Open de Download Software met Start > Programmas > Download Software op uw pc.
2. Klik op het Beltoon icoon links bovenin het scherm om de MIDI-bestanden die als belmelodie gebruikt kunnen worden te bekijken.



3. Selecteer het MIDI-bestand dat u wilt downloaden uit het keuzevenster, en klik op de WEERGAVE om het MIDI-bestand te beluisteren en te controleren of u de juiste belmelodie naar uw handset download.
4. Controleer of de handset op de pc is aangesloten, en klik op de Download-toets. Het download-venster toont het verloop van het downloaden.
5. De handset kan losgekoppeld worden van de pc als het downloaden voltooid is.

Download wallpapers

Er zijn 6 wallpapers op uw SE735 geïnstalleerd. De 3de achtergrond kan overschreven worden door een nieuwe achtergrond van uw PC te downloaden met de USB-aansluiting. De 4de achtergrond is een lege achtergrond.

1. Open de Download Software met Start > Programmas > Download Software op uw pc.
2. Klik op het Wallpaper icoon aan de linker kant van het venster om de grafische bestanden (BMP, JPG and GIF) te bekijken die beschikbaar zijn voor gebruik als wallpaper op uw handset.
3. Selecteer het wallpaper die u wilt downloaden in het keuzevenster.

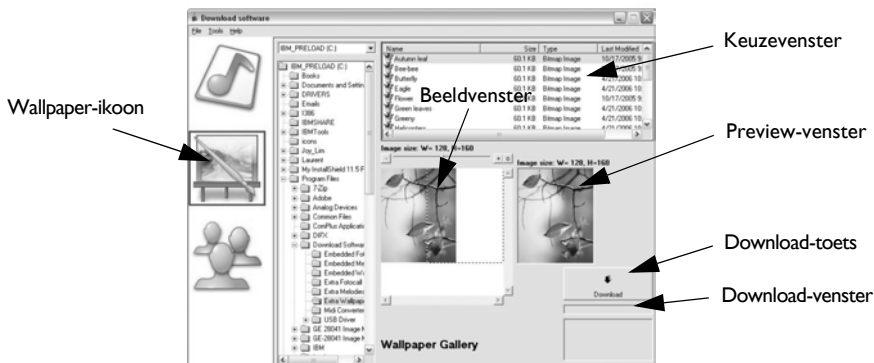

USB-aansluiting

4. Het plaatje verschijnt in de ware afmeting in het Beeldvenster.
U kunt het formaat van het plaatje in het Beeldvenster wijzigen, en desgewenst een deel van het plaatje als wallpaper gebruiken. U kunt het plaatje in het Preview-venster bekijken om er zeker van te zijn dat het op de juiste manier als wallpaper op de handset verschijnt.
5. Controleer of de handset op de pc is aangesloten, en klik op de Download-toets.
Het download-venster toont het verloop van het downloaden.
6. De handset kan losgekoppeld worden van de pc als het downloaden voltooid is.

Download foto IDs

Er zijn 20 fotocall plaatjes op uw SE735 geïnstalleerd. U kunt bestaande fotocall plaatjes toevoegen en vervangen met behulp van de USB-aansluiting.

1. Open de Download Software met Start > Programmas > Download Software op uw pc.
2. Klik op het Fotocall icoon aan de linker kant van het venster om de foto IDs te bekijken die beschikbaar zijn voor fotocall plaatjes op uw handset.

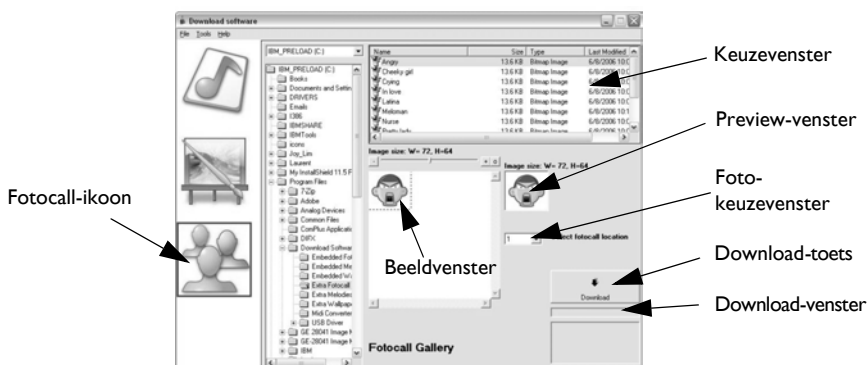



3. Selecteer de foto die u wilt downloaden in het keuzevenster.
4. Het plaatje verschijnt in het Beeldvenster in de ware afmeting.
U kunt het formaat van het plaatje in het Beeldvenster wijzigen, en desgewenst een deel van het plaatje voor fotocall gebruiken. U kunt het plaatje in het Preview-venster bekijken om er zeker van te zijn dat het op de juiste manier als fotocall-plaatje op de handset verschijnt.
5. Selecteer in het Fotokeuzevenster het nummer (1 tot 20) van de foto voor fotocall die u op uw handset wilt gebruiken. Als u nummer 3 kiest, dan zal de derde foto de huidige foto op uw handset vervangen.
6. Controleer of de handset op de pc is aangesloten, en klik op de Download-toets.
Het download-venster toont het verloop van het downloaden.
7. De handset kan veilig van de pc losgekoppeld worden als het downloaden voltooid is.

Telefoneren

Vóórkiezen

1. Het telefoonnummer intoetsen (maximaal 20 cijfers).
2. Druk op de  toets om het nummer te bellen.

Rechtstreeks bellen





1. Druk op  of  toets en wacht op een gesprekston.
2. Voer het telefoonnummer in.

Bellen vanuit de redial lijst

1. Druk op  GENOPK in standby-stand.
2. Blader  naar een nummer in de redial lijst.
3. Druk op  toets om het nummer te bellen.

TIP De handset bewaart de laatste 7 gebelde nummers. Het laatst gebelde nummer staat bovenaan in de redial lijst. Als het nummer in de lijst staat, verschijnt de naam inplaat van het nummer.



Bellen vanuit de bellijst

1. Druk op  in de standby-stand.
2. Druk op  SELECT en open de bellijst.
3. Blader  naar het gewenste item in de bellijst.
4. Druk op  om het nummer te bellen.

U moet geabonneerd zijn op Caller Line Identification service om het nummer of de naam van de beller in de bellijst te zien. Zie "Bellijst" op bladzijde 31 voor bijzonderheden.

Bellen vanuit de telefoongids

1. Druk op  in de standby-stand.
2. Blader  naar een nummer in de telefoongids.
3. Druk op de  om het nummer te bellen.

TIP Inplaats van in de bellijst te bladeren  kunt u op de numerieke toets drukken die overeenkomt met de eerste letter van de naam die u zoekt. Bijvoorbeeld, door op  te drukken worden alle namen getoond die beginnen met A. Door nogmaals op  te drukken worden alle namen getoond die beginnen met B, etc...

Beantwoorden van de telefoon

Als er gebeld wordt, op de  toets drukken.

Handenvrij beantwoorden

Als er gebeld wordt, op de  toets drukken.

Inkomende gesprekken hebben voorrang boven andere functies. Als er wordt gebeld, worden andere handelingen, zoals het instellen van de handset, navigeren door het menu, etc., onderbroken.

TIP Als de Auto antw. stand (zie bladzijde 46) is ingeschakeld, kunt u de handset gewoon opnemen uit het basisstation om het gesprek aan te nemen. Deze functie is standaard niet ingeschakeld.

WAARSCHUWING Bij een inkomend gesprek de handset niet te dicht bij uw oor houden, omdat het volume van de beltoon uw gehoor zou kunnen beschadigen.

Gesprek beëindigen

Druk op  toets.

De gesprekstijd wordt ongeveer 5 seconden op het display van de handset getoond.

TIP Als de Auto ophang. stand (zie bladzijde 46) is ingeschakeld, kunt u gewoon de telefoon terug leggen op het basisstation om het gesprek te beëindigen. Deze functie is standaard niet ingeschakeld.



Tijdens een gesprek

De volgende opties zijn beschikbaar tijdens een gesprek:



Bijstellen volume luidspreker

1. Druk op  voor het selecteren van Volume 1 tot Volume 5.

Microfoon inschakelen/uitschakelen

1. Druk tijdens een gesprek op  **MUTE** om de microfoon uit te schakelen zodat uw gesprekspartner u niet kan horen.
2. Druk op  **UNMUTE** om de microfoon weer in te schakelen.

Luidsprekermodus

1. Druk op de  toets om de luidsprekermodus in te schakelen.
2. De  toets weer indrukken om terug te keren naar de normale stand.

WAARSCHUWING Het inschakelen van de luidspreker kan het volume van de luidspreker sterk verhogen. De handset niet te dicht bij het oor houden.

Bijstellen luidsprekervolume

1. Druk op  voor het selecteren van Volume 1 tot Volume 5.

Een tweede gesprek voeren (vereist abonnement)

1. Druk op  **OPTIE** en selecteer 2e gesprek om het huidige gesprek in de wacht te zetten en een ander extern gesprek te voeren.

Gesprek doorschakelen (vereist abonnement)

1. Druk op  **OPTIE** en selecteer Gespr doorsch.
Het scherm toont R4.
2. Voer het nummer in van de telefoon waar het gesprek naar overgezet moet worden.

Telefoongids gebruiken

1. Druk op  **OPTIE** en selecteer Telefoongids om door de gids te bladeren.
2. Door op  bij het geselecteerd nummer in het telefoonboek te drukken wordt het nummer gebeld.

Intercom

Deze functie is alleen beschikbaar als tenminste 2 handsets zijn aangemeld. Het stelt u in staat gratis intern te bellen, externe gesprekken door te schakelen naar een andere handset, en de vergader-optie te gebruiken.

Intercom met andere handset

Om intern te communiceren moeten tenminste 2 handsets bij uw basisstation zijn aangemeld (zie bladzijde 50 "Een extra handset aanmelden").



1. Druk op  in de standby-stand.
2. De intercomverbinding komt onmiddellijk tot stand als er 2 handsets zijn aangemeld. Als er meer dan 2 aangemelde handsets zijn, worden de nummers van de handsets die voor intercom beschikbaar getoond. Blader  naar Alle Handsets en druk op  **SELECT** om alle handsets te bellen, of blader naar de specifieke handset die u wilt bellen, en druk vervolgens op  **SELECT**.

Als de telefoon niet tot de SE730/735 serie behoort, is deze functie mogelijk niet beschikbaar.

Doorschakelen van een extern gesprek naar een andere telefoon

1. Tijdens een gesprek de  toets lang indrukken om een externe oproep in de wacht te zetten (de beller kan u niet horen).
2. Intercom wordt meteen ingeschakeld als er 2 handsets zijn aangemeld. Als er meer dan 2 aangemelde handsets zijn, worden de nummers van de handsets die voor intercom beschikbaar zijn getoond. De gebelde handset laat een belsignaal horen.

Als de gebelde handset niet wordt beantwoord, op de  toets drukken om het externe gesprek te hervatten.







3. Druk op de  toets van de gebelde handset om een intern gesprek te beantwoorden, zodat beide interne bellers kunnen spreken.
4. Druk op de  toets van de eerste handset om de oproep van de externe telefoon door te schakelen naar de opgeroepen telefoon.

Schakelen tussen een interne en externe oproep

1. Druk één keer op de  toets om te schakelen tussen één interne oproep en een externe oproep.

Drie-weg vergadergesprek







Met de vergaderfunctie kan een extern gesprek gedeeld worden met twee handsets (in de intercom-modus). De drie partijen kunnen samen spreken zonder dat hiervoor een speciaal abonnement vereist is.

1. De  toets ingedrukt houden om een externe oproep in de wacht te zetten en de intercome functie te starten (de beller kan u niet horen).
2. De  toets ingedrukt houden om de beschikbare handset nummer op het display op te roepen. Blader  naar Alle Handsets en druk op  SELECT om alle handsets te bellen, or blader naar de specifieke handset die u wilt bellen, en druk vervolgens op  SELECT.
De opgeroepen handset geeft een belsignaal.
3. Druk op de  toets van de opgeroepen handset om een intern gesprek te beantwoorden zodat beide interne bellers kunnen spreken.
4. Op de eerste handset twee seconden op  drukken om een drieweg gesprek te beginnen, de melding Conferentie verschijnt op het display.

TIP Als Conferentie ingeschakeld is (zie bladzijde 53), wordt een drie-weg vergadergesprek automatisch ingeschakeld als de tweede handset opneemt wanneer een externe verbinding reeds gemaakt is.

Wachtgesprek

Als u geabonneerd bent op Wisselgesprek-service, zal de luidspreker een toon laten horen om u te informeren dat er een tweede inkomende oproep is. De naam of het nummer van de beller wordt op het display getoond als u geabonneerd bent op een Wisselgesprek-service (CLI). Neem contact op met uw telecomleverancier voor informatie over deze service.

Indrukken	Functie
 + 	Zet het huidige gesprek in de wacht en beantwoord het tweede gesprek.
 + 	Onderbreek het huidige gesprek en beantwoord het tweede gesprek.
 + 	Negeer het tweede gesprek en hervat het eerste gesprek.

U kunt tijdens een wachtgesprek ook op  OPTIE Acc+. vasth., Acc+ einde, of Weigeren drukken. Blader om te bevestigen  naar de gewenste keuze en druk op  OK.

De bovenstaande functies zijn afhankelijk van uw telecomaandbieder.

Caller Line Identification

Caller Line Identification (CLI) is een speciale service die beschikbaar is bij uw telecomleverancier. Als u gebruik maakt van CLI, wordt bij een inkomend gesprek de identiteit van de beller (naam en nummer van de beller) op uw handset getoond. Als u geen gebruik maakt van deze service, of als de beller het nummer blokkeert, wordt de identiteit van de beller niet getoond. Neem contact op met uw telecomleverancier voor informatie over deze service.

Fotocall

Met deze functie kunt u een foto koppelen aan een nummer in uw telefoonboek. Als u geabonneerd bent of Caller Line Identification van uw telecomleverancier, en iemand die opgenomen is in uw telefoongid belt, zal de naam van de beller en een corresponderende foto op de handset verschijnen, en de voor dit nummer eventueel ingestelde beltoon zal te horen zijn. Er zijn reeds 20 plaatjes voor fotocall op uw handset aanwezig. U kunt extra plaatjes voor fotocall downloaden en overschrijven met behulp van de USB-aansluiting (zie "USB-aansluiting" op bladzijde 17).

Hieronder worden een aantal voorbeelden van de plaatjes voor fotocall op uw handset getoond:



Voor bijzonderheden over het koppelen van plaatjes voor fotocall met nummers zie "Nummer opslaan in de telefoongids" op bladzijde 26.

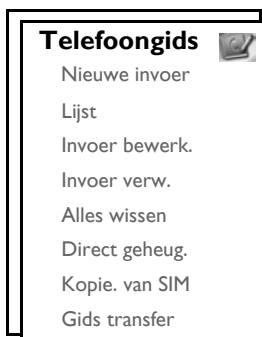

Uw SE735 kan maximaal 250 nummers in het geheugen bewaren, inclusief 10 directe toegangsnummer (□□ tot □□□). Elk telefoonnummer mag uit maximaal 20 cijfers bestaan voor het telefoonnummer en 14 letters voor de naam.

Telefoongids openen

1. Druk op in standby-stand of druk op MENU, blader naar Telefoongids en druk op SELECT, blader naar Lijst en druk op SELECT.
2. De lijst in de telefoongids wordt in alfabetische volgorde getoond.
3. Druk op om in uw telefoongids te bladeren.



Druk op BEKIJK om gegevens in uw telefoongids op te roepen.

Om een nummer in de telefoongids te bellen, blader naar een nummer in de gids en druk op .

TIP Inplaats van te bladeren in de telefoongids kunt u op de numerieke toets drukken die overeen komt met de eerste letter van de naam die u zoekt. Bijvoorbeeld, door op te drukken worden alle namen getoond die beginnen met A. Door nogmaals op te drukken worden alle namen getoond die beginnen met B, etc...

Nummer opslaan in de telefoongids

1. Druk op MENU, blader naar Telefoongids en druk op SELECT, druk op SELECT en kies Nieuwe invoer.
2. Voer de naam in (maximaal 14 letters) en druk op OK.
3. Voer het nummer in (maximaal 20 cijfers) en druk op OK.
4. Blader naar een groep (<Geen groep>, <Groep A>, <Groep B>, <Groep C>) en druk op SELECT.















5. Blader  naar het plaatje dat uw aan het nummer wilt koppelen of selecteer Geen plaatje en druk op  **SELECT**.
Een bevestigingstoon is te horen.

Als u een plaatje geselecteerd hebt en geabonneerd bent op Caller Line Identification van uw telecomleverancier, zal de naam van de beller en het corresponderende plaatje op de handset verschijnen als u door dat nummer gebeld wordt.







U kunt individuele contacten aan specifieke groepen toewijzen. Bijvoorbeeld, u kunt **Groep A** toewijzen aan telefoonnummers van uw collega's. U kunt tevens een specifieke belmelodie aan die groep toewijzen (zie "Groepmelodie" op bladzijde 43). Als u geabonneerd bent op Caller Line Identification van uw telecomleverancier, hoort u een belmelodie die aan die groep is toegewezen als iemand van die groep belt.

TIP U kunt maximaal 250 telefoonnummers opslaan. U kunt geen nummers in de telefoongids opslaan als het geheugen vol is. In dat geval dient u eerder ingevoerde nummers te wissen om ruimte te maken voor nieuwe nummers.





Bewerken van ingevoerde nummers

1. Druk op  **MENU**, blader  naar Telefoongids en druk op  **SELECT**, blader  naar Invoer bewerk. en druk op  **SELECT**.
2. Blader  naar de gegevens die u wilt bewerken en druk op  **SELECT**.
3. Druk op  **LEEG** om de letters een voor een te wissen, voer de naam in en druk op  **OK**.
4. Druk op  **LEEG** om de cijfers een voor een te wissen, voer het telefoonnummer in en druk op  **OK**.
5. Blader  naar een groep (<Geen groep>, <Groep A>, <Groep B>, <Groep C>) en druk op  **SELECT**.
6. Blader naar het plaatje dat uw aan het nummer wilt koppelen of selecteer Geen plaatje en druk op  **SELECT**.
Een bevestigingstoon is te horen.



Wissen van nummer in telefoongids











1. Druk op  **MENU**, blader  naar Telefoongids en druk op  **SELECT**, blader  naar Invoer verw. en druk op  **SELECT**.
2. Blader naar de gegevens die u wilt wissen en druk op  **SELECT**.
3. Druk op  **OK** om te bevestigen.
Een bevestigingstoon is te horen.

Wis alle nummers in de telefoongids











1. Druk op  **MENU**, blader  naar Telefoongids en druk op  **SELECT**, blader  naar Alles wissen en druk op  **SELECT**.
2. Druk op  **OK** om te bevestigen.
Een bevestigingstoon is te horen.

Nummer opslaan in directe geheugen

U kunt maximaal 10 nummers opslaan in het directe geheugen (Toets  tot ). Door lang op de toets te drukken in de standby-stand word het opgeslagen nummer automatisch gebeld.

1. Druk op , blader  naar **Telefoongids** en druk op , blader  naar **Directe geheug.** en druk op .
2. Selecteer een toets (Toets 0 tot Toets 9) en druk op . Als een telefoonnummer aan deze toets is toegewezen, verschijnt het nummer/de naam op het display.
3. Als er geen nummer aan deze toets is toegewezen, of als u het huidige nummer wilt veranderen, op ,  nogmaals indrukken en dan op **Toevoegen** drukken.
4. Blader  naar de gegevens die u in het directe geheugen wilt opslaan.
5. Druk op  om te bevestigen.
Een bevestigingstoon is te horen.

Nummer in directe geheugen wissen

1. Druk op , blader  naar **Telefoongids** en druk op , blader  naar **Directe geheug.** en druk op .
2. Selecteer een toets (Toets 0 tot Toets 9) en druk op .
3. Druk op , blader  naar **Wissen** en druk op .
4. Druk op  om te bevestigen.
Een bevestigingstoon is te horen.

Kopieer telefoongids van SIM-kaart

De beschikbaarheid van deze functie kan van land tot land verschillen. Het stelt u in staat de telefoonlijst van uw SIM-kaart over te zetten op uw telefoon.

1. Open de houder van de SIM-kaart en verwijder deze van het basisstation.

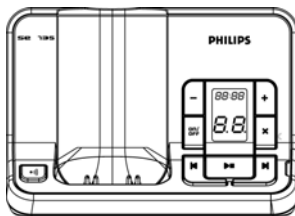

Verwijder de SIM-
kaarthouder

2. Schuif de SIM-kaart geheel naar binnen tussen de klemmen, en let er op dat de microchip naar boven is gericht.

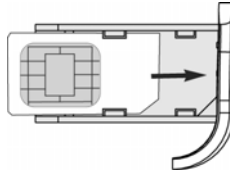

3. Plaats de SIM-kaarthouder terug in het basisstation en druk deze op zijn plaats zodat hij vergrendeld is.
4. Druk op de handset op **MENU**, blader naar **Telefoongids** en druk op **SELECT**, blader naar **Kopie. van SIM** en druk op **SELECT**.
5. Blader naar **Alles kopiëren** of **Keuze maken**. Indien u **Alles kopiëren** selecteert, worden alle nummer van de SIM-kaart naar de telefoongids gekopieëerd. Als u **Keuze maken** selecteert, dan kunt u door de nummers van de SIM-kaart bladeren, en de nummers die gekopieëerd moeten worden selecteren (het is mogelijk dat de lijst in uw SIM-kaart niet in alfabetische volgorde wordt getoond).
6. Druk **SELECT** om te bevestigen.
7. Voer de PIN-code van de SIM-kaart in (indien vereist). Het verloop van het kopiëren wordt op het display getoond.
8. De melding **Verzonden!** wordt getoond als het kopiëren voltooid is.

U handset kan de inhoud van de telefoonlijst van standaard SIM-kaarten lezen, inclusief 3G SIM-kaarten. Als de telefoon niet in staat is de SIM-kaart te lezen, of als geen SIM-kaart aanwezig is, toont het display de foutmelding **Geen SIM krt!** en keert vervolgens terug naar het vorige menu.

Als de naam op de SIM kaart hetzelfde is als een bestaande naam in de telefoongids op uw handset, wordt u gevraagd of de naam in de telefoongids overschreven moet worden.

TIP U kunt op elk gewenst moment op **ANNUL** drukken om het kopiëren te onderbreken.

9. U kunt de SIM-kaart nu verwijderen en het klepje van de SIM-kaart sluiten.



Telefoongids overzetten



Met deze functie kunt u de telefoongids van de ene handset naar een andere handset overzetten als tenminste 2 handsets bij het basisstation zijn aangemeld.

1. Druk op **MENU**, blader naar **Telefoongids** en druk op **SELECT**, blader naar **Gids transfer** en druk op **SELECT**.
2. Blader naar **Alles kopiëren** of **Keuze maken**. Indien u **Alles kopiëren** selecteert, worden alle nummers in de handset naar de geselecteerde handset gekopieerd. Als het andere telefoonboek een naam heeft die identief is aan het bestaande telefoonboek, wordt u gevraagd over deze overschreven moet worden.

Telefoongids

Als u Keuze maken selecteert, kunt u door de telefoongids bladeren en de items selecteren die u wilt kopiëren. U wordt bij het selecteren van een item in de telefoongids van de handset gevraagd of het item in de tweede handset al dan niet vervangen moet worden.

VERVANGEN? verschijnt op de geselecteerde handset. Druk op  **JA** om te bevestigen of op  **NEE** om over te slaan.

3. Druk op  **SELECT** om te bevestigen.
4. De telefoonnummers die kunnen worden overgezet, worden op het display getoond. Als er meer dan 2 handsets zijn, kunt u bladeren  naar Alle Handsets of bladeren  naar de gewenste handset.

De ontvangende handsets moeten in de standby-modus of screensaver-modus staan om de gegevens in de telefoongids over te kunnen zetten.

5. Druk op  **SELECT** om te bevestigen. De voortgang van het kopiëren wordt op het display getoond.
6. De melding Voltooid! verschijnt op het display als het overzetten voltooid is.

TIP U kunt op elk gewenst moment op  **TERUG** drukken om de handeling af te breken. U kunt de handeling alleen afbreken op de handset waarvan de telefoongids wordt overgezet.











De log met gebelde nummers biedt snelle toegang to the Bellijst, Antw. app en SMS submenu's. De Bellijst registreert de laatste 30 nummers van inkomende gesprekken. Als u geabonneerd bent op Caller Line Identification, wordt de identiteit (naam en nummer van de beller), samen met de datum en tijd van het gesprek, op de handset getoond. De oproepen (gemist en beantwoord) worden in chronologische volgorde getoond, met de meest recent oproepen bovenaan de lijst. Als de bellijst leeg is, toont het display Lijst leeg.

Als u niet gebruik maakt van Caller Line Identification, wordt geen informatie in de bellijst getoond.







Bellijst openen

1. Druk op  in standby-stand, blader  naar Bellijst, Antw. app of SMS en druk op  **SELECT** om de gewenste submenu's te openen.







Nummer uit de bellijst in telefoongids opslaan

1. Druk op  in standby-stand, druk op  **SELECT** om de Bellijst openen, blader  naar de gewenste gegevens, en druk op  **MENU**.
2. Druk op  **SELECT** en Nummer Opsl..
3. Voer de naam in en druk op  **OK**.
4. Bewerk het nummer indien nodig en druk op  **OK**.
5. Blader  naar Kies groep (<Geen groep>, <Groep A>, <Groep B>, <Groep C>) en druk op  **SELECT**. Een bevestigingstoon is te horen.
6. Blader naar het plaatje dat uw aan het nummer wilt koppelen of selecteer Geen plaatje en druk op  **SELECT**. Een bevestigingstoon is te horen.

Verwijder een item van bellijst

1. Druk op  in standby-stand, druk op  **SELECT** om de Bellijst openen, blader  naar de gewenste gegevens, en druk op  **MENU**.
2. Blader  naar Invoer verw. en druk op  **SELECT** om te bevestigen.
3. Druk op  **OK** om te bevestigen. Een bevestigingstoon is te horen.

Verwijder de bellijst

1. Druk op  in standby-stand, druk op  **SELECT** om de Bellijst openen, en druk op  **MENU**.
2. Blader  naar Alles wis. en druk op  **SELECT**.
3. Druk op  **OK** om te bevestigen. Een bevestigingstoon is te horen.











Open de herhaal lijst

1. Druk op  **GENOPK** in standby-stand en blader  door de lijst.

Gegevens in de herhaal lijst bekijken

1. Druk op  **GENOPK** in standby-stand en blader  om een nummer te selecteren.
2. Druk op  **MENU** en druk op  **SELECT** voor Bekijken.





Nummer in herhaal lijst opslaan in telefoongids

1. Druk op  **GENOPK** in standby-stand en blader  om een nummer te selecteren.
2. Druk op  **MENU** en blader  naar Nummer Opsl. en druk op  **SELECT**.
3. Voer de naam in en druk op  **OK**.
4. Bewerk het nummer indien nodig en druk op  **OK**.
5. Blader  naar een groep (<Geen groep>, <Groep A>, <Groep B>, <Groep C>) en druk op  **SELECT**.
6. Blader naar het plaatje dat uw aan het nummer wilt koppelen of selecteer Geen plaatje en druk op  **SELECT**.
Een bevestigingstoon is te horen.

Een nummer van de herhaal lijst wissen

1. Druk op  **GENOPK** in de standby-stand en blader  om een nummer te selecteren.
2. Druk op  **MENU** en blader  naar Verwijderen en druk op  **SELECT**.
3. Druk op  **OK** om te bevestigen.
Een bevestigingstoon is te horen.

Gehele herhaal lijst wissen

1. Druk op  **GENOPK** in standby-stand.
2. Druk op  **MENU** en blader  naar Alles wissen en druk op  **SELECT**.
3. Druk op  **OK** om te bevestigen.
Een bevestigingstoon is te horen.



SMS betekent Short Message Service. Om gebruik te maken van deze service moet u geabonneerd zijn op Caller Line Identification Service (CLI) en een SMS-dienst van uw telecomleverancier. SMS-boodschappen kunnen uitgewisseld worden met een telefoon (mobiel of telefoons met vaste verbinding), als de ontvanger ook geabonneerd is op CLI en SMS-services.

Uw SE735 is reeds ingesteld voor het landelijke netwerk. Als u SMS-berichten via een andere telecomdienst wilt versturen, moeten de corresponderende nummers ingesteld worden (zie bladzijde 38).

Uw SE735 kan maximaal 100 SMS-berichten opslaan (80 SMS'jes in de Inbox en 20 SMS'jes in de Ontwerp map).

Schrijven en versturen van nieuw SMS-bericht

1. Druk op MENU, druk SELECT voor SMS, druk nogmaals op SELECT en kies Schrijf SMS.
2. Voer de tekst in en druk op OK.

Toets	Handeling
	Indrukken om de cursor plaats naar links te verplaatsen. Indrukken en ingedrukt houden om te verspringen naar het 1st letter/cijfer.
	Indrukken om de cursor plaats naar rechts te verplaatsen. Indrukken en ingedrukt houden om te verspringen naar het laatste letter/cijfer.
LEEG	Indrukken voor het wissen van het vorige letter/cijfer. Indrukken om naar het vorige menu terug te keren als en geen letters/cijfers op het invoerscherm staan. <i>Lang indrukken om alle letters/cijfers te wissen.</i>
	<i>Lang indrukken om te schakelen tussen hoofdletters en kleine letters.</i>

Toets	Handeling
	Spatie 1 @ _ # = < > () & € £ \$ ¥ [] { } ▣ §
	a b c 2 à ä ç å æ
	d e f 3 é è Δ Φ
	g h i 4 ì Γ
	j k l 5 Λ
	m n o 6 ñ ò ö
	p q r s 7 β Π Θ Σ
	t u v 8 ù ü
	w x y z 9 ø Ω Ξ Ψ
	. 0 , / : ; " ' ! ; ? ; . + - % \ ^ ~
	*

U kunt maximaal 160 leestekens voor een SMS invoeren.

Als u gebeld wordt tijdens het schrijven van een SMS, wordt de handeling onderbroken. Als u terugkeert naar SMS bewerken wordt het opgeroepen bericht automatisch getoond.

- Als het bericht naar een telefoon gestuurd moet worden, het corresponderende telefoonnummer invoeren en op OK drukken. Of op TFGIDS drukken, naar het gewenste telefoonnummer bladeren, op SELECT drukken, en vervolgens op OK drukken.

4. Druk op  **SELECT** voor het Verzenden van het bericht. Het bericht wordt onmiddellijk verzonden. SMS Verzond.! wordt getoond om te bevestigen dat het bericht is verstuurd.

Als het niet gelukt is om het bericht te verzenden, toont het display SMS niet Vrzd! en wordt het bericht opgeslagen in het SMS-geheugen.

WAARSCHUWING Als tijdens het schrijven van een SMS-bericht gedurende 30 seconden geen toetsen worden ingedrukt, keert de handset terug in de standby-stand. Het bewerkte bericht wordt automatisch opgeslagen in het geheugen van de SMS-bewerker.





Inbox

De berichten in de Inbox worden getoond in volgorde van ontvangst, de nieuwste berichten staan bovenaan. De Inbox kan maximaal 80 berichten opslaan.

Iedere keer als een SMS-bericht wordt ontvangen, wordt u gewaarschuwd met een geluidstoon (zie "SMS-toon" op bladzijde 43) en het display toont het aantal nieuwe ontvangen berichten. De LED-indicator knippert totdat het SMS-bericht is gelezen.

WAARSCHUWING Als de box vol is met berichten, kunt u geen nieuwe berichten ontvangen. U moet in dit geval een aantal oude berichten verwijderen om nieuwe berichten te kunnen ontvangen.

Berichten in Inbox lezen

1. Druk op  **MENU**, druk op  **SELECT** voor SMS, blader  naar Inbox druk op  **SELECT**.
2. Blader door de lijst met SMS-berichten en kies het bericht dat u wilt lezen. Het bericht wordt getoond met de afzender's telefoonnummer of naam (als het nummer in de telefoongids is opgeslagen).
3. Druk op  **BEKIJK** om het bericht te lezen.

TIP Tijdens het lezen van een SMS op  drukken om naar de volgende of vorige regel te bladeren. Aan het eind van het bericht worden de afzender's naam, datum en tijd van ontvangst getoond.

4. Tijdens het lezen van berichten kunt u op  **MENU** drukken voor de volgende opties:



Beantwoorden	Stuur een antwoord naar de afzender
Bewerken	Het bericht naar iemand anders doorsturen
Nummer Opsl.	Bewaar afzender's nummer in uw telefoongids
Wissen	Wis het geselecteerde bericht
Alles wissen	Wis alle berichten in de Inbox

5. Om terug te keren naar het SMS-menu, op  drukken.





Het indrukken van de  toets terwijl een bericht/nummer afzender/datum/tijdstempel wordt gelezen, onderbreekt de SMS-functie en de afzender's telefoonnummer zal worden gebeld.

Druk op  om terug te gaan naar de berichtenlijst in de Inbox.





Bericht in de Inbox beantwoorden

1. Druk tijdens het lezen van een bericht op  **MENU** om de menu-opties van de Inbox op te roepen.
2. Blader  naar Beantwoorden en druk op  **SELECT** om de tekst te bewerken.
3. Na de bewerking van de tekst op  **OK** drukken om te bevestigen.
4. Zie stappen 3 tot 5 in "Schrijven en versturen van nieuw SMS-bericht" op bladzijde 33 om het bericht door te sturen, of stappen 1 tot 3 in "Ontwerpbericht opslaan in ontwerpmap" op bladzijde 37 om een bericht op te slaan in de Ontwerp map.

Bericht in Inbox doorsturen

1. Druk tijdens het lezen van een bericht op  **MENU** om het menu van de Inbox op te roepen.
2. Blader  naar Bewerken en druk op  **SELECT** om de tekst te veranderen indien gewenst.
3. Na de bewerking op  **OK** drukken om te bevestigen.
4. Zie stappen 3 tot 5 in "Schrijven en versturen van nieuw SMS-bericht" op bladzijde 33 om het bericht door te sturen, of stappen 1 tot 3 in "Ontwerpbericht opslaan in ontwerpmap" op bladzijde 37 om een bericht op te slaan in de Ontwerp map.

Bewaar afzender's nummer in uw telefoongids

1. Druk tijdens het lezen van een bericht op  **MENU** om de opties van de Inbox menu op te roepen.
2. Blader  naar Nummer Opsl. druk op  **SELECT** om de naam voor dit contact in te voeren.
3. Voer de naam in en druk op  **OK** om het nummer te veranderen.
4. Om het nummer te bevestigen, nogmaals op  **OK** drukken.
5. Blader  naar de groep waar u dit contact wilt onderbrengen en druk op  **SELECT**.
6. Druk op  en selecteer het plaatje dat uw wilt koppelen aan het contact, en druk op  **SELECT**. Een bevestigingstoon is te horen en het display toont de inhoud van het bericht.

Bericht in Inbox wissen

1. Druk tijdens het lezen van een bericht op  **MENU** om de menu-opties van de Inbox op te roepen.
2. Blader  naar Wissen en druk op  **SELECT** om te bevestigen.

Alle berichten in de Inbox wissen

1. Druk tijdens het lezen van een bericht op  **MENU** om het menu van de Inbox op te roepen.
2. Blader  naar Alles wissen en druk op  **SELECT**.
3. Druk nogmaals op  **SELECT** om te bevestigen.

Ontwerp map

SMS-berichten die als ontwerp worden bewaard, worden automatisch opgeslagen in de Ontwerp map. De Ontwerp map heeft ruimte voor maximaal 20 berichten.

Ontwerpbericht opslaan in ontwerpmap

1. Voer na het schrijven van een bericht het telefoonnummer en de gewenste box in, en druk op OK.
2. Blader naar Ontwerp opsl..
3. Druk op SELECT om te bevestigen.

Ontwerp berichten nazien

1. Druk op MENU, druk op SELECT en selecteer SMS, blader naar Ontwerp map en druk op SELECT.
2. Blader door de lijst met SMS-berichten en kies het bericht dat u wilt lezen.
3. Druk op BEKIJK om het bericht te lezen.
4. Tijdens het bekijken van het bericht kunt u op MENU drukken om de onderstaande opties op te roepen:

Bewerken	Het bericht bewerken en verzenden of bewaren als ontwerp
Verzenden	Het bericht onmiddellijk verzenden
Verwijderen	Bericht wissen
Alles wissen	Wis alle berichten in de Ontwerp map

Een bericht bewerken

1. Druk tijdens het lezen van een bericht op MENU om de Ontwerp map menu-opties op te roepen.
2. Blader naar Bewerken en druk op SELECT om te bewerken.
3. Na de bewerking op OK drukken om te bevestigen.
4. Zie stappen 3 tot 5 in "Schrijven en versturen van nieuw SMS-bericht" op bladzijde 33 om het bericht door te sturen, of stappen 1 tot 3 in "Ontwerpbericht opslaan in ontwerpmap" op bladzijde 37 om een bericht op te slaan in de Ontwerp map.

Een bericht uit de Ontwerp map verzenden

1. Druk tijdens het lezen van een bericht op MENU om de Ontwerp map menu-opties op te roepen.
2. Blader naar Verzenden en druk op SELECT. Het bericht wordt onmiddellijk verzonden. SMS Verzond.! wordt getoond om te bevestigen dat het bericht is verstuurd.

Een ontwerpbericht wissen

1. Druk tijdens het bewerken van het bericht op MENU om de Ontwerp map menu-opties op te roepen.
2. Blader naar Wissen en druk op SELECT om het wissen te bevestigen.

Alle berichten in de Ontwerp map wissen

1. Druk tijdens het lezen van een bericht op MENU om de Ontwerp map menu-opties op te roepen.
2. Blader naar Alles wissen en druk op SELECT.
3. Druk nogmaals op SELECT om het wissen te bevestigen.

SMS Instellingen

Met dit menu kunt u de server instellen voor het verzenden en ontvangen van SMS-berichten. Uw SE735 kan berichten van 3 service centers ontvangen.

Elk service center bestaat uit 2 nummers:

- Inkomend nummer
- Uitgaand nummer

De maximale lengte van een inkomend/uitgaand nummer is 20 cijfers.

De inkomende en uitgaande nummers van uw SE735 zijn al ingesteld voor het landelijke netwerk. Wij raden u aan deze instellingen niet te wijzigen. Neem contact op met uw telecomleverancier voor nadere bijzonderheden of als er problemen zijn.

SMS-ontvangst

Uw SE735 kan SMS-berichten ontvangen van een andere telefoon als u geabonneerd bent op de CLI en SMS-diensten van uw telecomleverancier. SMS-ontvangst is standaard ingesteld op Aan zodat u SMS-berichten kunt ontvangen.

Ontvangst van SMS-berichten inschakelen en uitschakelen

1. Druk op MENU, druk op SELECT voor SMS, blader naar SMS Instell. en druk op SELECT, druk op SELECT en kies SMS-ontvangst.
2. Blader naar Aan of Uit en druk op SELECT om te bevestigen.

Als SMS-ontvangst op Uit staat, kunt u wel SMS-berichten verzenden.

Instellen van uitgaand nummer

De inkomende en uitgaande nummers van uw SE735 zijn al ingesteld voor het landelijke netwerk. Wij raden u aan deze instellingen niet te wijzigen. Neem contact op met uw telecomleverancier voor nadere bijzonderheden of als er problemen zijn.

1. Druk op MENU, druk op SELECT selecteer SMS, blader naar SMS Instell. en druk op SELECT, blader naar SMS Center 1, SMS Center 2 of SMS Center 3 en druk op SELECT.
2. Druk op SELECT om een Uitgaand Nr. in te voeren.
3. Voer het nummer in en druk op OK om te bevestigen.
Een bevestigingstoon is te horen.

De maximale lengte van een uitgaand nummer is 20 cijfers.

Instellen van inkomend nummer

1. Druk op MENU, druk op SELECT selecteer SMS, blader naar SMS Instell. en druk op SELECT, blader naar SMS Center 1, SMS Center 2 of SMS Center 3 en druk op SELECT.
2. Blader naar Inkomend Nr. en druk op SELECT.









3. Voer het nummer in en druk op  OK om te bevestigen.
Een bevestigingstoon is te horen.

De maximale lengte van een inkomend nummer is 20 cijfers.

Standaard SMS center

Het standaard SMS center nummer is 1.









Instellen van standaard SMS center

1. Druk op  MENU, druk op  SELECT selecteer SMS, blader  naar SMS Instell. en druk op  SELECT, blader  naar Stand. center. en druk op  SELECT.
2. Blader  naar het SMS Center die u als standaard wilt instellen (SMS Center 1, SMS Center 2 of SMS Center 3) en druk op  SELECT.
Een bevestigingstoon is te horen.

Iste belsignaal

Als deze functie op Uit staat, is het eerste belsignaal van een normale oproep niet te horen. Deze functie is vooral nuttig in landen waar calling line identity voor het eerste belsignaal verstuurd wordt, waardoor de telefoon niet overgaat bij een inkomend bericht.

Iste belsignaal instellen

1. Druk op  MENU, druk op  SELECT selecteer SMS, blader  naar SMS Instell. en druk op  SELECT, blader  naar Iste belsign. en druk op  SELECT.
2. Blader  naar Aan of Uit en druk op  SELECT om te bevestigen.



Instellen datum en tijd

1. Druk op **MENU**, blader naar Klok & Alarm en druk op **SELECT**, druk nogmaals op **SELECT** voor Datum & Tijd.
2. Voer de huidige tijd (UU:MM) en huidige datum (DD/MM/JJ) in, en druk op **OK**.

De datum invoeren in de volgorde Dag/Maand/jaar en de tijd in het 24-uur formaat.

3. Een bevestigingstoon is te horen en het scherm keert terug naar het Klok & Alarm menu.

Als de datum en tijd ingesteld zijn, wordt tijd & datum bewaard, ook als de batterijen verwijderd worden of als een stroomstoring optreedt.

Alarm instellen

1. Druk op **MENU**, blader naar Klok & Alarm en druk op **SELECT**, blader naar Alarm en druk op **SELECT**.
2. Blader naar Uit, Eenmalig aan of Dagelijks aan en druk op **SELECT**.
3. Als u Eenmalige aan of Dagelijks aan selecteert, voer de alarmtijd in en druk op **OK**. Een bevestigingstoon is te horen en het scherm keert terug naar het vorige menu.

De alarmtoon en het icoontje van het alarm klinken/knipperen gedurende 1 minuut als de alarmtijd bereikt wordt. Om het alarm uit te schakelen kunt u een willekeurige toets op de handset indrukken.

Alarmmelodie

1. Druk op **MENU**, blader naar Klok & Alarm en druk op **SELECT**, blader naar Alarmmelodie en druk op **SELECT**.
2. Blader naar de gewenste melodie (Melodie 1, Melodie 2 or Melodie 3) om de melodie te beluisteren.
3. Druk op **SELECT** om de alarmmelodie te selecteren.

Niet storen-modus

Deze functie is alleen beschikbaar als u gebruik maakt van Caller Line Identification van uw telecomleverancier. Als de Niet storen-modus is ingeschakeld, gaat de telefoon alleen over als gebeld wordt door nummers die u zelf heeft aangegeven. Bij alle andere inkomende gesprekken toont de telefoon het inkomende gesprek, of verlichting van het toetsenbord wordt ingeschakeld, maar de telefoon gaat niet over. Als het antwoordapparaat geactiveerd is, schakelt deze in, en kan de beller een bericht inspreken.

Instellen van de Niet storen-modus Aan/Uit

1. Druk op MENU, blader naar Klok & Alarm en druk op SELECT, blader naar Niet storen en druk op SELECT.
2. Druk nogmaals op SELECT om Activeren in te schakelen.
3. Blader naar Aan of Uit.
4. Druk op SELECT om te bevestigen.

De Niet storen-modus is standaard ingesteld op Uit.

Instellen van de dag voor Niet storen-modus

1. Druk op MENU, blader naar Klok & Alarm en druk op SELECT, blader naar Niet storen en druk op SELECT, blader naar Dag instellen en druk op SELECT.
2. Blader naar de gewenste optie (Elke dag, Weekdagen, Maandag, Dinsdag.... of Zondag) en druk op SELECT.
3. Als u kiest voor Elke dag of Weekdagen, knogmaals op SELECT drukken om te bevestigen.
4. Als u kiest voor Maandag, Dinsdag.... of Zondag, verschijnt een "v" aan het begin van de regel om de keuze aan te geven. U kunt meer dan 1 dag selecteren.
5. Blader nadat u een keuze heeft gemaakt naar OK, en druk op SELECT om te bevestigen en terug te keren naar het vorige menu.

Instellen van tijd van Niet storen-modus

1. Druk op MENU, blader naar Klok & Alarm en druk op SELECT, blader naar Niet storen-modus en druk op SELECT, blader naar Tijd instellen en druk op SELECT.
2. Voer Starttijd en Stoptijd in.
3. Druk op OK om te bevestigen.

De standaard instelling van de Starttijd is 00:00 en de Stoptijd is 00:00.

Instellen van toegestane beller

1. Druk op MENU, blader naar Klok & Alarm en druk op SELECT, blader naar Niet storen en druk op SELECT, blader naar Toegest. bel. en druk op SELECT.
2. Blader naar de gewenste optie (Standaard, Groep A, Groep B of Groep C).
3. Druk op OK om te bevestigen.

Standaard zijn alle groepen geblokkeerd als de Niet storen-modus is geactiveerd.



Handsettonen

Belvolume

Er zijn 5 bel volume opties (Stil, Laag, Midden, Hoog en Progressief). De standaard instelling is Midden.

Instellen belvolume

1. Druk op MENU, blader naar Pers. inst. en druk op SELECT, druk op SELECT voor Handsettonen en druk nogmaals op SELECT voor Belvolume.
2. Blader naar het gewenste volumeniveau en druk op SELECT om te bevestigen. Een bevestigingstoon is te horen en het scherm keert terug naar het vorige menu.

Als Stil is geactiveerd, verschijnt het icoontje op het display.

WAARSCHUWING De handset tijdens een inkomend gesprek niet te dicht bij uw oor houden omdat het volume van de beltoon uw gehoor zou kunnen beschadigen.

Belmelodie

Er zijn 16 belmelodieën beschikbaar op uw handset.







Belmelodie instellen

1. Druk op MENU, blader naar Pers. inst. en druk op SELECT, druk nogmaals op SELECT en blader naar Handsettonen, en blader naar HS Bel Melody en druk nogmaals op SELECT.
2. Blader naar de gewenste melodie om de melodie te beluisteren.
3. Druk op SELECT om de belmelodie te selecteren. Een bevestigingstoon is te horen en het scherm keert terug naar het vorige menu.

Mijn Melodie

U kunt een extra belmelodie toevoegen of vervangen door een nieuwe belmelodie te downloaden van uw computer met de USB-aansluiting (zie "USB-aansluiting" op bladzijde 17). U kunt tevens uw eigen belmelodie opnemen (zie bladzijde 44).

Instellen van Mijn Melodie

1. Druk op  **MENU**, blader  naar Pers. inst. en druk op  **SELECT**, druk op  **SELECT** voor Handsettonen en druk nogmaals op  **SELECT** voor Mijn melodie.
2. Blader  naar Melodie opn. of Downl. Melodie en druk op  **SELECT**.
Een bevestigingstoon is te horen en het scherm keert terug naar het vorige menu.











Groepmelodie

Om deze functie te kunnen gebruiken moet u geabonneerd zijn op Caller Line Identification service. Zie "Caller Line Identification" op bladzijde 25.

Met dit menu kunt u een melodie selecteren die weergegeven wordt wanneer gebeld wordt door iemand van wie het telefoonnummer in de telefoongids is opgeslagen en tot een groep behoort. U kunt 1 belmelodie aan elke groep toewijzen.

Er zijn drie groepen in de telefoongids beschikbaar (Groep A, B, C) waarin u contacten kunt onderbrengen. U kunt een speciale melodie aan elke groep toewijzen.









Instellen groepmelodie

1. Druk op  **MENU**, blader  naar Pers. inst. en druk op  **SELECT**, druk op  **SELECT** voor Handsettonen, blader  naar Groepmelodie en druk op  **SELECT**.
2. Blader  naar de groep waarvoor u een melodie wilt instellen en druk op  **SELECT**.
3. Blader  naar de gewenste melodie om de melodie weer te geven.
4. Druk op  **SELECT** om de groepmelodie in te stellen.
Een bevestigingstoon is te horen en het scherm keert terug naar het vorige menu.

Toetstoon

Een enkele toon is te horen als een toets wordt ingedrukt. U kunt deze toetstoon inschakelen of uitschakelen. De standaard instelling van de toetstoon is Aan.

Toetstoon In/Uit-schakelen









1. Druk op  **MENU**, blader  to Pers. inst. en druk op  **SELECT**, druk op  **SELECT** naar Handsettonen, blader  naar Toetstoon en druk op  **SELECT**.
2. Blader  naar Aan of Uit en druk op  **SELECT** om te bevestigen.
Een bevestigingstoon is te horen en het scherm keert terug naar het vorige menu.

SMS-toon

Een enkele toon is te horen als een nieuw SMS-bericht is binnen gekomen. U kunt deze SMS-toon in- of uitschakelen. De standaard instelling van de SMS-toon is Aan.

Persoonlijke Instellingen









SMS-toon In/Uit-schakelen

1. Druk op  **MENU**, blader  naar Pers. inst. en druk op  **SELECT**, druk op  **SELECT** voor Handsettonen, blader  naar SMS-tonen en druk op  **SELECT**.
2. Blader  naar Aan of Uit en druk op  **SELECT** om te bevestigen.
Een bevestigingstoon is te horen en het scherm keert terug naar het vorige menu.

Melodie opnemen

Er zijn 16 belmelodieën beschikbaar op uw handset. U kunt extra belmelodieën toevoegen of vervangen met opgenomen geluid of spraak, en deze als belmelodie bewaren. De maximale opnametijd voor een melodie is 15 seconden.

Opnemen van belmelodie

1. Druk op  **MENU**, blader  naar Pers. inst. en druk op  **SELECT**, druk op  **SELECT** voor Handsettonen, blader  naar Melodie opn. en druk op  **SELECT**.
2. Druk op  **START** om op te nemen en druk op  **EINDE** om de opname te stoppen en op te slaan.
De opgenomen melodie wordt onmiddellijk afgespeeld en het display keert terug naar het vorige menu als de opname is afgespeeld.

Wallpaper

Met deze functie kunt u wallpaper voor het display selecteren als het toestel in de standby-stand staat. Er zijn 6 wallpapers op uw SE735 geïnstalleerd. De 3de achtergrond kan overschreven worden door een nieuwe achtergrond van uw PC te downloaden met de USB-aansluiting. De 4de achtergrond is een lege achtergrond. Zie "Standaard instellingen" op bladzijde 16 voor bijzonderheden over het vooraf ingesteldewallpaper.



PHILIPS
sense and simplicity

U kunt 1 wallpaper downloaden en het wallpaper vervangen door deze van de computer naar uw handset over te brengen met behulp van de USB-aansluiting (zie "USB-aansluiting" op bladzijde 17).

Wallpaper instellen













1. Druk op  **MENU**, blader  naar Pers. inst. en druk op  **SELECT** blader naar Wallpaperen druk op  **SELECT**.
2. Blader  naar het gewenste wallpaper en druk op  **SELECT** om te bevestigen.
Een bevestigingstoon is te horen en het scherm keert terug naar het vorige menu.

Foto bekijken

Er zijn 20 plaatjes voor fotocall op uw handset aanwezig. U kunt deze functie gebruiken om alle foto's te bekijken.

Alle plaatjes voor fotocall oproepen







1. Druk op  **MENU**, blader  naar Pers. inst. en druk op  **SELECT**, blader  naar Bekijk foto en druk op  **SELECT**.
2. Blader  om de plaatjes voor fotocall te bekijken.

U kunt bestaande fotocall plaatjes downloaden en vervangen met de USB-aansluiting (zie "USB-aansluiting" op bladzijde 17).

Contrastniveau

Er zijn 3 opties voor contrastniveau (Niveau 1, Niveau 2 of Niveau 3). De standaardinstelling van het contrastniveau is Niveau 2.







Contrastniveau instellen

1. Druk op  **MENU**, blader  naar Pers. inst. en druk op  **SELECT**, blader  naar Contrast en druk op  **SELECT**.
2. Blader  het gewenste contrastniveau (Niveau 1, Niveau 2 or Niveau 3) en druk op  **SELECT** om te bevestigen.
Een bevestigingstoon is te horen en het scherm keert terug naar het vorige menu.

Handset Naam

U kunt de handset een naam geven die op het display wordt weergegeven als het toestel in de standby-stand staat. De standaard ingestelde naam van uw handset is PHILIPS.

Naam handset veranderen







1. Druk op  **MENU**, blader  naar Pers. inst. en druk op  **SELECT**, blader  naar Handset Naam en druk op  **SELECT**.
2. Bewerk de naam van de handset en druk op  **OK** om te bevestigen.
Een bevestigingstoon is te horen en het scherm keert terug naar het vorige menu.

De maximale lengte van een handset naam is 14 leestekens, en de standaard ingestelde handset naam is PHILIPS.

Automatische beantwoorden

Deze functie stelt u in staat een oproep automatisch te beantwoorden door eenvoudig de handset van het basisstation op te nemen. De Auto. antw. is standaard Uit, en in dit geval moet u op de  toets drukken om een gesprek te beantwoorden.

Instellen van de functie Automatisch beantwoorden







1. Druk op  **MENU**, blader  naar Pers. inst. en druk op  **SELECT**, blader  naar Auto antw. en druk op  **SELECT**.
2. Blader  naar Aan of Uit en druk op  **SELECT** om te bevestigen.
Een bevestigingstoon is te horen en het scherm keert terug naar het vorige menu.

Automatisch ophangen

Deze functie stelt u in staat een oproep automatisch te beëindigen door de handset terug te plaatsen op het basisstation.

Automatische ophangen is standaard ingesteld op Aan.







Instellen van de functie Automatisch ophangen

1. Druk op  **MENU**, blader  naar Pers. inst. en druk op  **SELECT**, blader  naar Auto ophang. en druk op  **SELECT**.
2. Blader  naar Aan of Uit en druk op  **SELECT** om te bevestigen.
Een bevestigingstoon is te horen en het scherm keert terug naar het vorige menu.

Taal

De SE735 ondersteunt verschillende talen voor het display.

Verander van de taal

1. Druk op  **MENU**, blader  naar Pers. inst. en druk op  **SELECT**, blader  naar Taal en druk op  **SELECT**.
2. Blader  naar de gewenste taal en druk op  **SELECT** om te bevestigen.
Een bevestigingstoon is te horen en het scherm keert terug naar het vorige menu.





Babyfoonmodus

Om deze functie te gebruiken moeten tenminste 2 handsets aangemeld zijn bij het basisstation (zie bladzijde 50 "Een extra handset aanmelden").

Deze functie stelt u in staat de babykamer te controleren. De handset wordt in de babykamer geplaatst. Als het geluidsniveau in de kamer boven een bepaald niveau komt, dan belt de handset automatisch naar een andere handset die bij het basisstation is aangemeld.

Om de babyfoon-functie te gebruiken dient deze geactiveerd te worden (op handset 1), en het nummer van de handset die gebeld moet worden (d.w.z. handset 2) als geluid in de babykamer gesignaleerd wordt, moet ingevoerd worden. Plaats de handset die in de babyfoonmodus staat (d.w.z. handset 1) in de babykamer. Als deze handset geluid boven een bepaald niveau signaleert, belt het automatisch naar de andere handset (d.w.z. handset 2).

Babyfoonmodus activeren

1. Druk op  **MENU**, blader  naar Pers. inst. en druk op  **SELECT**, blader  naar Babyfoonmodus en druk op  **SELECT**.

In de babyfoonmodus worden alle toetsen geactiveerd behalve de  **MENU** toets. Babyfoonmodus wordt op het display getoond als de functie is geactiveerd; de handset kan niet voor andere functies gebruikt worden, (bellen of gebeld worden, oproepen van een andere handset, paging, etc.)

2. Blader door de lijst met beschikbare handsets en druk op  **SELECT** om de handset die gebeld moet worden te selecteren.







Op de geselecteerde handset kunt u alle functies (bellen, inkomende gesprekken opnemen, een andere handset bellen, paging, enz.) normaal gebruiken.

Babyfoonmodus uitschakelen

1. Druk op  **MENU**, selecteer Uit en druk op  **SELECT**.

Verlichting tijd







Instellen van de Verlichting tijd

1. Druk op  **MENU**, blader  naar Pers. inst. en druk op  **SELECT**, blader  naar Verlicht. tijd en druk op  **SELECT**.
2. Selecteer 20s, 40s en 60s en druk op  **SELECT** om te bevestigen. Een bevestigingstoon is te horen.

De verlichting wordt ingeschakeld bij een inkomend gesprek, nieuw bericht, etc. De standaard tijdsinstellingen voor de verlichting is 40s.

Themakleur

Instellen van de themakleur

1. Druk op  **MENU**, blader  naar Pers. inst. en druk op  **SELECT**, blader  naar Kleur thema en druk op  **SELECT**.
2. Blader  naar Kleur thema 1, Kleur thema 2, of Kleur thema 3, en druk op  **SELECT** om te bevestigen. Een bevestigingstoon is te horen.



Flash Tijd

Flash Tijd (of vertragen van nummer kiezen) is de tijd verstrikt voordat de verbinding wordt verbroken nadat de toets ingedrukt wordt. Deze tijd kan ingesteld worden op kort, normaal of lang.

De standaard waarde voor Flash Tijd die ingesteld is in de SE735 is aangepast voor het landelijke netwerk en zou daarom niet veranderen hoeven te worden.

Instellen van de Flash Tijd

1. Druk op MENU, blader naar Geav. Inst. en druk op SELECT en druk op SELECT voor Flash Tijd.
2. Blader naar Korte / Midden / Lange en druk op SELECT om te bevestigen. Een bevestigingstoon is te horen en het scherm keert terug naar het vorige menu.







Deze instelling is nuttig voor verschillende netwerkdiensten. Het gebruik van sommige diensten met [+], [+], [+] (wachtgesprek, gesprek doorschakelen...) is afhankelijk van de juiste instelling van Flash Tijd. Neem contact op met uw telecomleverancier voor bijzonderheden over deze functie.

Kiesmodus

De standaard instelling voor kiesmodus van uw SE735 is aangepast aan het landelijke netwerk, en normaal is het niet nodig deze te veranderen.

De kiesmodus heeft 2 standen: Toon en Puls







Kiesmodus instellen

1. Druk op , blader  naar Geav. Inst. en druk op , blader  naar Kies modus en druk op .
2. Blader  naar Toon of Puls en druk op  om te bevestigen.
Een bevestigingstoon is te horen en het scherm keert terug naar het vorige menu.



Gesprek Blokkeren

Gesprek blokkeren stelt u in staat telefoonnummers die met een bepaald nummer beginnen te blokkeren. U kunt maximaal vier nummer blokkeren, met 4 cijfers voor elk nummer.







Gesprek blokkeren inschakelen/uitschakelen

1. Druk op , blader  naar Geav. Inst. en druk op , blader  naar Gesprek Blok. en druk op .
2. Voer de Master PIN in wanneer gevraagd en druk op  om te bevestigen.





De standaard instelling van het Master PIN nummer is 0000.

3. Druk op  voor Blokkeerstand.
4. Blader naar Aan of Uit en druk op  om te bevestigen.
Een bevestigingstoon is te horen en het scherm keert terug naar het vorige menu.

Wijzigen van een geblokkeerd nummer

1. Druk op , blader  naar Geav. Inst. en druk op , blader  naar Gesprek Blok. en druk op .
2. Voer de Master PIN in wanneer gevraagd en druk op  om te bevestigen.

De standaard instelling van het Master PIN nummer is 0000.

3. Blader  naar Blokkeernum en druk op .
4. Blader  naar Nummer 1, Nummer 2, Nummer 3 or Nummer 4 en druk op .
5. Voer maximaal 4 cijfers in en druk op  om te bevestigen.
Een bevestigingstoon is te horen en het scherm keert terug naar het vorige menu.

Als een geblokkeerd nummer wordt gebeld, zal geen verbinding gemaakt worden. In dit geval zal de telefoon een toon laten horen en terugkeren naar de standby-stand.







Baby-instelling

Als de Baby-instelling geactiveerd is, kunt u een nummer bellen door elke willekeurige toets op de handset in te drukken. Deze functie is handig voor het snel bellen naar hulpdiensten.



U kunt maximaal 20 cijfers invoeren voor het nummer van de Baby-instelling.

Geavanceerde Instellingen



Baby-instelling activeren

1. Druk op  **MENU**, blader  naar Geav. Inst. en druk op  **SELECT**, blader  naar Baby- instel. en druk op  **SELECT**.
2. Voer de Master PIN in wanneer gevraagd en druk op  **OK** om te bevestigen.







De standaard instelling van het Master PIN nummer is 0000.

3. Druk op  **SELECT** en selecteer Modus.
4. Blader  naar Aan en druk op  **SELECT** om te bevestigen.
5. Voer het nummer voor Baby instelling in en druk op  **OK** om te bevestigen.
Een bevestigingstoon is te horen.

Baby-instelling uitschakelen

1. Druk lang op  **MENU** (als de Baby-instelling al geactiveerd is).
2. Blader  naar Uit en druk op  **SELECT** om te bevestigen.

Nummer Baby-instelling veranderen

1. Druk op  **MENU**, blader  naar Geav. Inst. en druk op  **SELECT**, blader  naar Baby-instel. en druk op  **SELECT**.
2. Voer de Master PIN in wanneer gevraagd, en druk op  **OK** om te bevestigen.

De standaard instelling van het Master PIN nummer is 0000.

3. Blader  naar Nummer en druk op  **SELECT**.
4. Het laatst opgeslagen nummer van Baby Instelling wordt getoond (indien ingevoerd).
5. Voer het nieuwe nummer voor Baby Instelling in en druk op  **OK** om te bevestigen.
Een lange toon is te horen ter bevestiging, en het display keert terug naar het vorige menu.

Aanmelden

De hieronder beschreven procedures zijn van toepassing zijn op SE735 handset. De procedures van andere handsets kunnen verschillend zijn. Zie in dat geval de aanwijzingen van de fabrikant van de handset .



Extra handsets moeten bij het basisstation aangemeld worden voordat u ze kunt gebruiken. Ten hoogste 6 handsets kunnen worden aangemeld bij een basisstation.

De Master PIN is vereist voordat u handsets kunt aanmelden of afmelden. De standaard instelling van de PIN is 0000.

Een extra handset aanmelden

1. Druk op het basisstation gedurende 3 seconden op . Vervolgens de registratie binnen 1 minuut uitvoeren.

Binnen 1 minuut accepteert het basisstation de aanmelding van een handset. Als binnen 10 seconden geen toetsen worden ingedrukt, wordt het aanmeldingsproces afgebroken.

2. Druk gelijktijdig lang op  **MENU**, blader  naar Geav. Inst. en druk op  **SELECT**, blader  naar Aanmelden en druk op  **SELECT**.
3. Druk op  en selecteer de basis waar aangemeld moet worden, en druk op  **OK** om te bevestigen.
4. Voer de Master PIN in wanneer gevraagd, en druk op  **OK** om het aanmelden te beginnen.







Als een verkeerde PIN wordt ingevoerd, keert het display terug naar het vorige menu.

Een bevestigingstoon is te horen als aanduiding dat het afmelden voltooid is, en het display keert terug naar de standby-stand.

Kies basis



Een SE735 handset kan aangemeld zijn bij 4 verschillende SE735 Basisstations. De handset wordt standaard aangemeld bij BASIS 1. Als u Voorkeur Basis selecteert, zal de handset zich bij het dichtstbijzijnde basisstation aanmelden.

Het basisstation handmatig toewijzen

1. Druk op  **MENU**, blader  naar Geav. Inst. en druk op  **SELECT**, blader  naar Kies basis en druk op  **SELECT**.
2. Blader  naar het gewenste basisstation en druk op  **OK** om te bevestigen.
3. De handset zal vervolgens naar het basisstation zoeken. Als de geselecteerde basis gevonden is, wordt een herkenningmelodie weergegeven.

Afmelden

Afmelden van een handset

1. Druk op  **MENU**, blader  naar Geav. Inst. en druk op  **SELECT**, blader  naar Afmelden en druk op  **SELECT**.
2. Voer de Master PIN wanneer gevraagd, en druk op  **OK** om te bevestigen.
3. Selecteer in de lijst met getoonde handset de handset die u wilt afmelden. Een bevestigingstoon is te horen als aanduiding dat het afmelden voltooid is, en het scherm toont de melding Deregistreer.

Als binnen 15 seconden geen toetsen worden ingedrukt, wordt het afmeldingsproces afgebroken en keert het toestel terug in de standby-stand.

Veranderen van Master PIN

De Master PIN wordt gebruikt voor gesprek blokkeren/baby-instelling, het aanmelden/afmelden van handsets, en voor toegang op afstand van het antwoordapparaat. De standaard instelling van het Master PIN nummer is 0000. De lengte van de PIN is 4 cijfers. Deze PIN wordt ook gebruikt om de instellingen van uw handset te beveiligen. Uw handset geeft aan wanneer het gebruik van de PIN vereist is.

Master PIN veranderen

1. Druk op MENU, blader naar Geav. Inst. en druk op SELECT, blader naar PIN veranderen en druk op SELECT.
2. Voer de huidige Master PIN in wanneer gevraagd en druk op OK om te bevestigen. De ingevoerde PIN wordt getoond als sterretjes (*) op het display.

Als een verkeerde PIN wordt ingevoerd, keert het display terug naar het vorige menu.

3. Voer de nieuwe PIN in en druk op OK.
4. Voer de nieuwe PIN nogmaals in en druk op OK om de verandering van de PIN te bevestigen. Een bevestigingstoon is te horen, de melding Nw PIN opgesl. verschijnt, en het scherm keert terug naar het vorige menu.

Reset Toestel

Reset toestel op standaard instellingen

1. Druk op MENU, blader naar Geav. Inst. en druk op SELECT, blader naar Resetten en druk op SELECT.
2. Blader naar Ja en druk op SELECT.
Een bevestigingstoon is te horen, en het toestel is teruggezet in de standaardinstellingen (Zie tevens "Standaard instellingen" op bladzijde 16).

Na het resetten wordt de WELKOM modus weer getoond.

Auto-voorkiesnummer

De maximale lengte van een auto-voorkiesnummer is 5 cijfers. Als het nummer is ingesteld, wordt het automatisch voor elk gebeld nummer geplaatst.

Instellen van auto-voorkiesnummer







1. Druk op MENU, blader naar Geav. Inst. en druk op SELECT, blader naar Auto-voork.nr en druk op SELECT.
2. Het laatst opgeslagen auto-voorkiesnummer wordt getoond (indien ingesteld).
3. Voer het nummer in en druk op OK om te bevestigen.
Een bevestigingstoon is te horen en het scherm keert terug naar het vorige menu.

Vergadermodus







Als de vergadermodus is geactiveerd, kunt u een drie-weg gesprek voeren, waarbij een tweede handset automatisch aangemeld wordt bij het basisstation indien de tweede handset opneemt terwijl reeds een verbinding gemaakt is met externe lijn.

De standaardinstelling van deze functie is Uit.

Vergadermodus inschakelen/uitschakelen

1. Druk op  **MENU**, blader  naar Geav. Inst. en druk op  **SELECT**, blader  naar Conferentie en druk op  **SELECT**.
2. Blader  naar Aan of Uit en druk op  **SELECT** om te bevestigen.
Een bevestigingstoon is te horen en het scherm keert terug naar het vorige menu.

Demo-modus

1. Druk op  **MENU**, blader  naar Geav. inst. en druk op  **SELECT**, blader  naar Demo-modus en druk op  **SELECT**.
2. Druk op  **SELECT** om de demo modus te starten.
De Demo-modus begint.
3. Druk op  om de modus te verlaten.











Dit menu maakt het gemakkelijk diensten, die afhankelijk zijn van **land/abonnement**, op het netwerk te benaderen, te activeren of uit te schakelen. Neem contact op met uw telecomleverancier voor nadere bijzonderheden over deze diensten.

De standaard nummers en waarden die vooraf ingesteld zijn op uw SE735 zijn in de meeste gevallen aangepast voor het landelijke netwerk, en hoeven daarom niet veranderd te worden.







Oproep doorschakelen

Er zijn 3 opties beschikbaar voor het doorschakelen van een oproep: Onvoorwaardelijk doorschakelen, Wanneer in gesprek, en Bij geen antwoord.

Oproep onvoorwaardelijk doorschakelen





1. Druk op  MENU, blader  naar Netw. dienst. en druk op  SELECT.
2. Blader  naar de gewenste optie voor doorschakelen (Optv. doorsch. / Doors. Bezet / Doors.gn.antw.) en druk op  SELECT.
3. Blader  naar Instellingen en druk op  SELECT om het gewenste doorschakelnummer in te voeren.
4. Druk op  OK om te bevestigen.



Oproep doorschakelen activeren

1. Druk op  MENU, blader  naar Netw. dienst. en druk op  SELECT.
2. Blader de gewenste optie voor doorschakelen (Optv. doorsch. / Doors. Bezet / Doors.gn.antw.) en druk op  SELECT.
3. Druk op  SELECT en selecteer Activeer.
4. De nummers voor de geselecteerde dienst worden gebeld.
5. Als het nummer gebeld is, op  drukken om terug te keren naar de standby-stand.

Als deze functie is ingeschakeld, worden inkomende gesprekken doorgeschakeld naar het door u gekozen nummer, afhankelijk van de optie voor doorschakelen die u heeft geselecteerd.

Oproep doorschakelen deactiveren









1. Druk op  MENU, blader  naar Netw. dienst. en druk op  SELECT.
2. Blader  naar de doorschakeloptie die u wilt uitschakelen (Optv. doorsch. / Doors. Bezet / Doors.gn.antw.) en druk op  SELECT.

3. Blader  naar Deactiveer en druk op  SELECT om te bevestigen.
4. Het nummer voor de geselecteerde dienst worden gebeld.
5. Als het nummer gebeld is, op  drukken op terug te keren naar de standby-stand.









PhoneMail

Deze functie stelt een beller in staat een phonemail in te spreken als u niet beschikbaar bent, of de telefoon zelf niet wilt beantwoorden. De beschikbaarheid van deze functie is afhankelijk van uw land en het abonnement met uw telecomleverancier. In veel gevallen moet betaald worden om het bericht te beluisteren, omdat de berichten niet op de handset maar op het netwerk worden bewaard. Neem contact op met uw telecomaandbieder voor informatie over deze functie.

Nummer voor PhoneMail instellen









1. Druk op  MENU, blader  naar Netw. dienst. en druk op  SELECT, blader  naar PhoneMail en druk op  SELECT.
2. Druk op  SELECT en selecteer PhoneMail 1.
3. Blader  naar Instellingen en druk op  SELECT.
4. Voer het nummer van de PhoneMail in en druk op  OK.

PhoneMail activeren







1. Druk op  MENU, blader  naar Netw. dienst. en druk op  SELECT blader  naar PhoneMail en druk op  SELECT.
2. Druk op  SELECT en selecteer PhoneMail 1.
3. Druk op  SELECT en selecteer Activeer.
4. De nummers voor de geselecteerde dienst worden gebeld.
5. Als het nummer gebeld is, op  drukken om terug te keren naar de standby-stand.

Terug bellen

Instelling









1. Druk op  MENU, blader  naar Netw. dienst. en druk op  SELECT blader  naar Terug bellen en druk op  SELECT.
2. Blader  naar Instellingen en druk op  SELECT.
3. Voer het vereiste nummer in voor terug bellen en druk op  OK.

Terug bellen activeren







1. Druk op  MENU, blader  naar Netw. dienst. en druk op  SELECT, blader  naar Terug bellen en druk op  SELECT.
2. Druk op  SELECT en selecteer Activeer.
3. De nummers voor de geselecteerde dienst worden gebeld.
4. Als het nummer gebeld is, op  drukken op terug te keren naar de standby-stand.

Terug bellen uitschakelen

Instellingen









1. Druk op , blader  naar Netw. dienst. en druk op  blader  naar Terugbel uit en druk op .
2. Blader  naar Instellingen en druk op .
3. Voer het vereiste nummer in om terug bellen uit te schakelen en druk op .

Terug bellen inschakelen







1. Druk op , blader  naar Netw. dienst. en druk op  blader  naar Terugbel uit en druk op .
2. Druk op  en selecteer **Activeer**.
3. De nummers voor de geselecteerde dienst worden gebeld.
4. Als het nummer gebeld is, op  drukken op terug te keren naar de standby-stand.

Verberg nummer









Instelling

1. Druk op , blader  naar Netw. dienst. en druk op  blader  naar Verberg num. en druk op .
2. Blader  naar Instellingen en druk op .
3. Voer het gewenste nummer in voor Verberg nummer en druk op .

Verberg nummer inschakelen

1. Druk op , blader  naar Netw. dienst. en druk op  blader  naar Verberg num. en druk op .
2. Druk op  en selecteer **Activeer**.
3. De nummers voor de geselecteerde dienst worden gebeld.
4. Als het nummer gebeld is, op  drukken om terug te keren naar de standby-stand.

Verberg nummer uitschakelen





1. Druk op , blader  naar Netw. dienst. en druk op  blader  naar Verberg num. en druk op .
2. Blader  naar Deactiveer en druk op  om te bevestigen.
3. De nummers voor de geselecteerde dienst wordt gebeld.
4. Als het nummer gebeld is, op  drukken om terug te keren naar de standby-stand.





Geheugen



Het doel van dit spel is om uw geheugen te testen en zo snel mogelijk twee gelijke afbeeldingen te vinden. Er moeten in totaal 8 paar afbeeldingen in een 4x4 kader worden gevonden.

Een spelletjes beginnen

1. Druk op  MENU, blader  naar Spelletjes en druk op , druk op  en kies Geheugen spelletje.
2. Een gebruiksaanwijzing wordt getoond.

Druk op  /  /  /  toetsen om respectievelijk naar boven / links / recht / naar beneden te gaan.

Druk op  om de kaart te openen.

3. Druk op  SELECT of de  toets om het spel te starten.
4. Om het spelletje te beëindigen, op  drukken.



Slang



Het doel van dit spelletje is de slang te bewegen, en zoveel mogelijk "voedselblokjes" te eten. Als de slang voedsel eet, wordt hij langer, en gaat de score omhoog. Als u de slang aanraakt, dan is het spel afgelopen.

Een spelletje beginnen

1. Druk op  MENU, blader  naar Spelletjes en druk op , blader  naar Slang en druk op  SELECT.
2. Een gebruiksaanwijzing wordt getoond.

Druk op  /  /  /  toetsen om respectievelijk naar boven / links / recht / naar beneden te gaan.





Druk tijdens het spelen op  voor pauze/hervatten. Druk op  om de moeilijkheidsgraad te selecteren.





3. Druk op  SELECT of de  toets om het spel te starten.
4. Druk op  om het spel te af te sluiten.



Tetris

U kunt vallende blokjes dusdanig roteren dat ze in horizontale blokken worden opgestapeld. Hoe meer blokjes u weet te stapelen in een spel, hoe hoger de score.

Een spelletjes beginnen

1. Druk op  **MENU**, blader  naar Spelletjes en druk op  **SELECT**, blader  naar Tetris en druk op  **SELECT**.
2. Het display toont een gebruiksaanwijzing.

Druk op  /  /  /  toetsen om respectievelijk naar boven / naar beneden / links / recht te gaan.

3. Druk op  **SELECT** om het spelletje te beginnen.
4. Om het spelletje te beëindigen, op  drukken.

Telefoon-antwoordapparaat

NL



Antw. app 

- Weergave
- Alles wissen
- Opnemen Memo
- Antw. Modus
- Antw. Aan/Uit
- Antw. Instel.

Uw SE735 beschikt over een antwoordapparaat die het mogelijk maakt berichten op te nemen. Het antwoordapparaat kan maximaal 99 berichten opnemen met een maximale opnameduur van 30 minuten. De maximale opnametijd voor een bericht is 3 minuten.

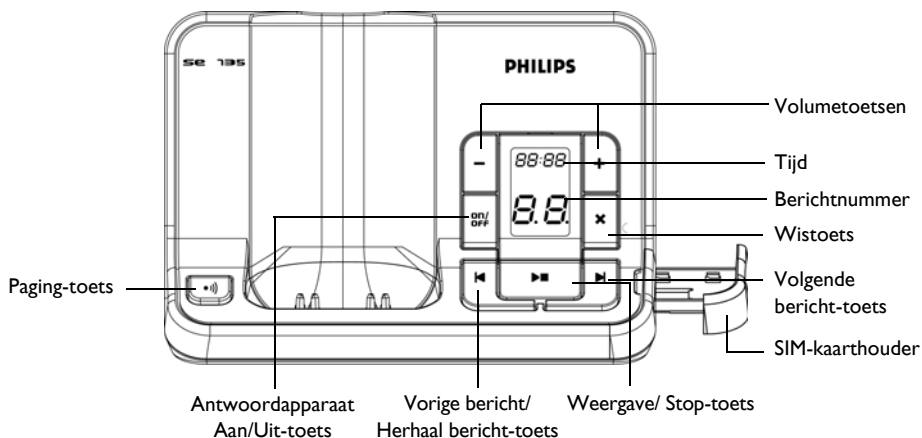
Bedieningstoetsen van het SE735 basisstation antwoordapparaat







	Page handset. <i>Lang indrukken om het aanmeldingsproces te starten.</i>
	<i>Kort indrukken om het antwoordapparaat Aan/Uit te schakelen.</i>
	Volume van de luidspreker verhogen tijdens afspelen van berichten. Volume van de luidspreker verlagen tijdens afspelen van berichten.















Telefoon-antwoordapparaat





	Wis huidige bericht tijdens het afspelen van het bericht. <i>Lang indrukken</i> om alle berichten te wissen wanneer het antwoordapparaat in de standby-stand staat (ongelezen berichten worden niet gewist).
	Berichten afspelen (berichten worden in volgorde van binnenkomst afgespeeld). Stop weergave van bericht.
	Gaat naar vorige bericht als binnen 1 seconde na begin van weergave van huidige bericht wordt ingedrukt. Herhaalt huidige bericht als deze binnen 1 seconde na begin van weergave wordt ingedrukt.
	Gaat naar volgende bericht tijdens afspelen van huidige bericht.
LCD berichtenteller	Toont de huidige tijd als het antwoordapparaat is uitgeschakeld or in de standby-stand staat. Toont datum & tijd van opname en berichtnummer tijdens weergave. Knippert: Geeft het aantal nieuwe berichten aan. Brand continu: Geeft aan dat er oude berichten aanwezig zijn. 2 staafjes knipperen: Geeft aan dat het geheugen vol is. Toont het volumeniveau (L0 - L9) wanneer  wordt ingedrukt. Geeft het nummer van het huidige bericht aan tijdens weergave.

Weergave

Weergave van nieuwe berichten via de handset







- Druk op  MENU, blader  naar Antw. app en druk op  SELECT, druk op  SELECT voor Weergave.
- Het nieuwe bericht wordt afgespeeld via de luidspreker. Tijdens weergave kunt u:

Volume bijstellen	Druk op de  toets.
Stop weergave	Druk op  om terug te gaan naar het Weergave menu.
Herhaal	Druk op  MENU, blader  naar Herhaal en druk op  SELECT.
Volg. bericht	Druk op  MENU, blader  naar Volg. bericht en druk op  SELECT.
Vorig bericht	Druk op  MENU, blader  naar Vorig bericht en druk op  SELECT.
Bericht wissen	Druk op  MENU, blader  naar Wissen en druk op  SELECT.
Weergave schakelen naar luidspreker	Druk op de  toets.







TIP U kunt, terwijl het toestel in de standby-stand staat, berichten ook afspelen door op de  toets te drukken. Blader  naar Antw. app en  **SELECT**, en druk nogmaals op  **SELECT** voor Weergave.

Weergave van oude berichten via de handset

Oude berichten kunnen alleen afgespeeld worden als er geen nieuwe berichten zijn. Het eerst opgenomen bericht wordt het eerst afgespeeld en het volgende bericht wordt daarna automatisch afgespeeld totdat het laatste bericht is bereikt.

1. Druk op  **MENU**, blader  naar Antw. app en druk op  **SELECT**, druk op  **SELECT** en selecteer **Weergave**.
2. Door op  **SELECT** te drukken, wordt het eerste bericht weergegeven en vervolgens de resterende berichten. Tijdens weergave kunt u op  **MENU** drukken om de beschikbare opties te selecteren (de beschikbare opties worden beschreven in "Weergave van nieuwe berichten via de handset" op bladzijde 60).









Alles wissen

1. Druk op  **MENU**, blader  naar Antw. app en druk op  **SELECT**, blader  naar Alles Wissen en druk op  **SELECT**.
2. Druk op  **OK** om het wissen van alle berichten te bevestigen.





Niet-afgespeelde berichten worden niet gewist.

Memo opnemen

U kunt een memo voor uzelf opnemen of voor iemand anders die het antwoordapparaat gebruikt. Het antwoordapparaat behandelt een opgenomen memo op dezelfde wijze als een inkomend bericht, en de indicator voor nieuwe berichten zal overeenkomstig knipperen. Voor het weergeven van een opgenomen memo, zie "Weergave" op bladzijde 60.

1. Druk op  **MENU**, blader  naar Antw. app en druk op  **SELECT**, blader  naar Opnemen Memo en druk op  **SELECT**.
2. Druk op  **START** om het opnemen te beginnen.
3. Druk op  **STOP** om het opnemen te beëindigen.
4. Druk op elk gewenst moment op  **TERUG** om terug te gaan naar het vorige menu.

Antwoord-apparaatmodus



1. Druk op  **MENU**, blader  naar Antw. app en druk op  **SELECT**, blader  naar Antw. Modus en druk op  **SELECT**.
2. Er zijn 3 standen beschikbaar: Alleen antw, Antw. & Opn. of VIP-modus. De huidige ingestelde stand is aangegeven.

Telefoon-antwoordapparaat



- Om de stand van het antwoord-apparaat te veranderen, blader  naar de gewenste instelling en druk op  **SELECT**.

Als u de stand **Alleen antw.** selecteert, zal het antwoord-apparaat pas na een aantal beltonen ingeschakeld worden, maar geen bericht opnemen. De beller krijgt een bericht om later terug te bellen.

Instellen uitgaande boodschap

- Als uw het toestel instelt op **Alleen antw.** of **Antw. & Opn.**, kunt u het uitgaande bericht instellen als **Vooraf gedef** of **Persoonlijk**.
- De huidige ingestelde stand is aangegeven.
- Om deze te veranderen, blader  naar uw keuze en druk op  **SELECT**.



Vooraf gedefinieerde uitgaande boodschap

Druk op  **SELECT** om het uitgaande bericht op **Vooraf gedef** in te stellen; u kunt  **SELECT** nogmaals indrukken om het uitgaande bericht weer te geven. De taal van het vooraf gedefinieerde uitgaande bericht kan veranderd worden in het **Taal antw.ap.** menu (zie bladzijde 66).

Persoonlijke uitgaande boodschap

Wanneer u het uitgaande bericht instelt op **Persoonlijk**, kunt u het huidige uitgaande bericht weergeven of uw eigen uitgaande bericht opnemen.

Weergaven van uw Persoonlijke uitgaande boodschap

- Blader  naar **Bericht afsp** en druk op  **SELECT**.
- De huidige uitgaande boodschap wordt afgespeeld, waarna het display terug keert na het vorige menu.

Als er geen uitgaande boodschap beschikbaar is, wordt de vooraf gedefinieerde uitgaande boodschap afgespeeld.

Opnemen van uw Persoonlijke uitgaande boodschap

- Blader  naar **Bericht opn.** en druk op  **SELECT**.

De maximale tijdsduur van een uitgaande boodschap is 2 minuten.

- Druk op  **START** om op te nemen en druk op  **STOP** om het opnemen te stoppen. De opgenomen boodschap wordt weergegeven, waarna het display terug keert naar het vorige menu.

Als u een uitgaande boodschap opneemt, wordt de eerdere boodschap automatisch overschreven.

VIP-modus

Deze functie is alleen beschikbaar als u gebruik maakt van **Caller Line Identification** van uw telecomleverancier. Als **VIP-modus** is geactiveerd, zal de telefoon een persoonlijk VIP begroeting laten horen aan leden van de **VIP-lijst** u bellen.

VIP-modus wordt automatisch ingeschakeld als er een nummer in de **VIP-lijst** aanwezig is.













Telefoon-antwoordapparaat

NL





De volgende opties zijn beschikbaar in de VIP-modus:

VIP-lijst	Nummers toevoegen of verwijderen van uw VIP lijst (maximaal 6 nummers).
Alleen antw.	Het uitgaande bericht voor de VIP lijst opnemen en afspelen in de Alleen antw. modus.
Antw. & Opn.	Het uitgaande bericht voor de VIP lijst opnemen en afspelen in de Alleen antw. modus.

VIP-nummers toevoegen



1. Druk op  **MENU**, blader  naar Antw. app en druk op  **SELECT**, blader  naar Antw. modus en druk op  **SELECT**.
2. Blader  naar VIP-modus en druk op  **SELECT**.
3. Druk op  **SELECT** en open de VIP-lijst.
4. De nummers in de VIP-lijst worden getoond. Als nog geen instellingen gemaakt zijn, zal het display aangeven Leeg.
5. Blader  naar de gewenste keuze en druk op  **SELECT**.
6. Druk op  **SELECT** en selecteer Toevoegen.
7. Blader  naar een nummer in de telefoongids en druk op  **SELECT** om een nummer toe te voegen aan uw VIP-lijst.
8. Als u het toestel instelt op Alleen antw. of Antw. & Opn., kunt u het uitgaande bericht instellen als Vooraf gedef. of Persoonlijk.
Zie "Vooraf gedefinieerde uitgaande boodschap" en "Persoonlijke uitgaande boodschap" hier boven voor aanwijzingen over het opnemen en weergeven van uitgaande boodschappen voor de VIP-lijst.

VIP-nummers wissen





1. Druk op  **SELECT** en open de VIP-lijst.
2. De nummers in de VIP-lijst worden getoond.
3. Blader  naar de gewenste keuze en druk op  **SELECT**.
4. Blader  naar Wissen en druk op  **SELECT**.

Beantwoorden Aan/Uit

Het antwoordapparaat Aan/Uit schakelen

1. Druk op  **MENU**, blader  naar Antw. app en druk op  **SELECT**, blader  naar Antw. Aan/Uit en druk op  **SELECT**.
2. Blader  naar Aan of Uit en druk op  **SELECT** om te bevestigen.









Instellingen Antwoordapparaat

1. Druk op  **MENU**, blader  naar Antw. App. en druk op  **SELECT**, blader  naar Antw. Instel. en druk op  **SELECT**.

Telefoon-antwoordapparaat

Beltoon-delay

Dit is het beltonen voordat het antwoordapparaat wordt ingeschakeld en de uitgaande boodschap wordt afgespeeld. U kunt het antwoordapparaat instellen om uw uitgaande bericht na 1 to 7 beltonen te starten of Spaarfunctie gebruiken. De standaard instelling van de beltoon-delay is 5.









1. Druk op  MENU, blader  naar Antw. app en druk op  SELECT, blader  naar Antw. Instel. en druk op  SELECT, druk op  SELECT voor Beltoon-vertr..
2. Blader  naar de gewenste instelling van beltoon-delay (1 to 7 beltonen of Spaarfunctie) en druk op  SELECT om te bevestigen.

Met de Spaarfunctie kunt u kosten besparen als u interlocaal belt om te controleren of er berichten zijn binnengekomen. Als er nieuwe berichten zijn binnengekomen, wordt de uitgaande boodschap na 3 belsignalen afgespeeld. Als er geen nieuwe berichten zijn binnengekomen, wordt de uitgaande boodschap na 5 belsignalen afgespeeld. U kunt dus controleren of er nieuwe berichten zijn zonder kosten te maken door na 4 beltonen op te hangen.

Remote instellen

Deze functie stelt u in staat berichten te beluisteren of andere functies op uw antwoordapparaat te gebruiken, als u het antwoordapparaat met een druktoets telefoon belt en de toegangscode (dezelfde als uw Master PIN code) intoetst. De Master PIN code moet veranderd worden om te voorkomen dat onbevoegden toegang krijgen tot uw antwoordapparaat (zie bladzijde 52).

Remote inschakelen/uitschakelen

1. Druk op  MENU, blader  naar Antw. app en druk op  SELECT, blader  naar Antw. Instel. en druk op  SELECT, blader  naar Afstandbedien. en druk op  SELECT.
2. De huidige ingestelde optie is aangegeven.
3. Blader  naar Ingeschakeld of Uitgeschakeld en druk op  SELECT om te bevestigen.

De remote-toegangscode voorkomt gebruik van uw antwoordapparaat door onbevoegden. De remote-toegangscode is hetzelfde als de Master PIN van de telefoon. Uw Master PIN-code moet veranderd worden (zie bladzijde 52) om deze functie te gebruiken.

Gebruik van het antwoordapparaat via een externe telefoon

1. Naar huis bellen met een externetelefoon. Het antwoordapparaat wordt ingeschakeld en speelt de uitgaande boodschap af. Druk binnen 8 seconden op de #-toets.
2. Voer de toegangscode in (dezelfde als uw Master PIN-code). Als de code onjuist is, wordt een toon weergegeven. Als u de toon hoort, kunt u proberen de toegangscode opnieuw in te voeren.





De verbinding wordt onmiddellijk verbroken als het antwoordapparaat de Master PIN binnen 8 seconden niet herkent.

3. Als de toegangscode juist is, wordt een bevestigingston weergegeven. Als er nieuwe berichten zijn, zullen deze berichten direct worden afgespeeld, en het apparaat zal stoppen als er verder geen nieuwe berichten meer zijn. Als er geen nieuwe berichten zijn, zal het antwoordapparaat geen berichten afspelen.

Telefoon-antwoordapparaat



NL

De onderstaande tabel toont welke functies gebruikt kunnen worden als u het antwoordapparaat op afstand benadert:









	Huidige bericht herhalen of naar vorige bericht gaan.
	Oude bericht weergave of stoppen.
	Naar het volgende bericht gaan.
	Het huidige bericht wissen.
	Het antwoordapparaat aan/uit-schakelen

Call screening

Handset call screening

Als HS-weergave op Aan staat, kunt u op  drukken om te schakelen tussen luidspreker een oortelefoon. Als u wilt opnemen, druk op . Als u de telefoon opneemt, wordt het opnemen van het bericht automatisch afgebroken. Als u op  drukt, wordt het gesprek afgebroken en de opname wordt genegeerd.

Handset call screening instellen









1. Druk op  MENU, blader  naar Antw. app. en druk op  SELECT, blader  naar Antw. Instel. en druk op  SELECT, blader  naar HS-weergave en druk op  SELECT.
2. De laatst ingestelde optie is aangegeven.
3. Blader  naar Aan of Uit en druk op  SELECT om te bevestigen.

Slechts 1 handset kan gebruikt worden voor screening als meerdere handset aangemeld zijn.

Basisstation Call Screening

Als Basisstation call screening op Aan staat, kunt u inkomende berichten via the luidspreker van het basisstation beluisteren. Als u op  drukt, wordt het bericht afgebroken, en niet opgenomen.

Basisstation Call Screening instellen









1. Druk op  MENU, blader  naar Antw. app en druk op  SELECT, blader  naar Antw. Instel. en druk op  SELECT, blader  naar Basis-weerg. en druk op  SELECT.
2. De laatst ingestelde optie is aangegeven.
3. Blader  naar Aan of Uit en druk op  SELECT om te bevestigen.

Call screening op het basisstation is standaard ingeschakeld en call screening op de handset is uitgeschakeld.

Taalinstelling

Met dit menu kunt u de taal van de voorgeprogrammeerde uitgaande boodschap veranderen. De beschikbaarheid van dit menu is afhankelijk van het land.

Instellen van de taal

1. Druk op  MENU, blader  naar Antw. app en druk op  SELECT, blader  naar Antw. Instel. en druk op  SELECT, blader  naar Taal antw.ap. en druk op  SELECT.
2. De huidige geselecteerde taal is aangegeven.
3. Blader  naar de gewenste taal en druk op  SELECT om te bevestigen.
Een bevestigingstoon is te horen en het scherm keert terug naar het vorige menu.

Problemen met de telefoon

Ga naar de onderstaande website voor informatie over Philips ondersteuning op het internet:

www.philips.com/support

Probleem	Oorzaak	Oplossing
Het  icoontje knippert niet als de handset op het basisstation wordt geplaatst	<ul style="list-style-type: none"> • Slecht contact batterij • Vuil contact • Batterij is geladen 	<ul style="list-style-type: none"> • De handset lichtelijk bewegen • Reinig het contact van de batterij met een doek en alcohol • Opladen niet vereist
Geen gesprekston	<ul style="list-style-type: none"> • Geen spanning • Batterijen zijn leeg • U bent te ver van het basisstation • Verkeerde telefoonsnoer • De adapter (indien vereist) is niet op de voedingskabel aangesloten 	<ul style="list-style-type: none"> • Controleer de aansluitingen. De telefoon resetten: de voedingskabel uit de contactdoos verwijderen en weer terug plaatsen • De batterijen tenminste 24 uur opladen • Ga dichterbij het basisstation staan • Gebruik de meegeleverde kabel • Sluit de adapter (indien vereist) aan op de voedingskabel
Slechte geluidskwaliteit	<ul style="list-style-type: none"> • U bent te ver verwijderd van het basisstation • Het basisstation staat te dicht bij elektrische apparatuur, dikke betonnen muren, of metalen lijsten van deuren en ramen 	<ul style="list-style-type: none"> • Ga dichterbij het basisstation staan • Verplaats het basisstation tenminste een meter van elektrische apparatuur
Het  icoontje knippert	<ul style="list-style-type: none"> • De handset is niet aangemeld bij het basisstation • U bent te ver verwijderd van het basisstation 	<ul style="list-style-type: none"> • De handset aanmelden bij het basisstation • Ga dichterbij het basisstation staan
Het kopiëren van de SIM-kaart van mijn mobiele telefoon naar de SE735 telefoon is niet compleet.	Alleen de nummers in de telefoongids van de SIM-kaart van de mobiele telefoon worden overgezet; de telefoonnummers die zijn opgeslagen in het geheugen van uw mobiele telefoon worden niet overgezet.	De telefoonnummers in het geheugen van uw SIM-kaart overzetten naar uw mobiele telefoon en vervolgens naar uw SE735.

Oplossen van problemen

Probleem	Oorzaak	Oplossing
<p>Het display van de handset is werkt niet</p> <ul style="list-style-type: none"> • bij het aanmelden van een nieuwe handset bij het basisstation • bij gebruik van de handset 	<ul style="list-style-type: none"> • Het aanmelden van een handset is niet gelukt • Het maximale aantal handsets (6) is bereikt • Basisstation is bezet door een andere handset 	<ul style="list-style-type: none"> • Nogmaals proberen door de voeding van het basisstation los te koppelen en weer aan te sluiten, en vervolgens de aanwijzingen voor het aanmelden van de handset opvolgen (zie bladzijde 50). • Verwijderen en terug plaatsen van de batterijen voor de handset • Een handset afmelden om een nieuwe handset aan te melden • Wachten totdat het beschikbaar is
Storende invloeden van een radio of television	Uw SE735 basisstation of voedingseenheid staat te dicht bij elektrische apparatuur	Plaats de voedingseenheid of basis station zo ver mogelijk weg
Caller Line Identification (CLI) service werkt	De service is niet geactiveerd	Controleer de overeenkomst met uw telecomleverancier
Geen beltoon	De beltoon is uitgeschakeld	Verhoog het volume
Een telefoonnummer kan niet worden opgeslagen	De telefoongids is vol	Wis een nummer om ruimte in het geheugen te maken
Nieuwe SMS-berichten kunnen niet worden ontvangen	<ul style="list-style-type: none"> • SMS-opslag is vol • Verkeer SMS-instellingen 	<ul style="list-style-type: none"> • Wis oude SMS-berichten • Controleer de SMS-instellingen (zie bladzijde 38)
Versturen of ontvangen van SMS niet mogelijk	<ul style="list-style-type: none"> • De uitgaande of inkomende SMS center nummers zijn niet of verkeerd ingesteld • U heeft geen abonnement • Een andere handset met SMS maakt gebruik van de lijn • Er is een probleem met compatibiliteit tussen telecomleveranciers • De identiteit wordt verborgen 	<ul style="list-style-type: none"> • Zie "SMS Instellingen" op bladzijde 38 • Neem contact op met uw telecomleverancier voor meer informatie • SMS-ontvangst op een van de toestellen uitschakelen • Neem contact op met uw telecomleverancier voor meer informatie • Toon identiteit (zie "Verberg nummer" op bladzijde 56)
Downloaded melodie is niet te horen of geluid is slecht	Sommige of alle instrumenten zijn niet beschikbaar op de telefoon	Gebruik de MIDI converter beschikbaar op de PC-software
Het downloaden is traag of mislukte met een foutmelding als de telefoon op een USB-stekker is aangesloten.	<ul style="list-style-type: none"> • Aansluiting via een USB-stekker vertraagt de snelheid van het downloaden. • Problemen met compatibiliteit tussen de poort en de telefoon. 	De aansluiting loskoppelen van de USB-stekker en direct op de USB-ingang van uw pc aansluiten.

Oplossen van problemen met het antwoordapparaat

Probleem	Oorzaak	Oplossing
Het antwoordapparaat neemt geen berichten op	<ul style="list-style-type: none"> • Geheugen is vol • De stand ALLEEN in ANTWOORDEN is ingeschakeld. 	<ul style="list-style-type: none"> • Wis oude berichten • De Antw. & Opn.-stand inschakelen. (zie "Antwoord-apparaatmodus" op bladzijde 61)
Gebruik van remote werkt niet	<ul style="list-style-type: none"> • De remote-functie is niet ingeschakeld 	<ul style="list-style-type: none"> • De remote-functie inschakelen (zie "Remote instellen" op bladzijde 64)
Uitgaand bericht kan niet opgenomen worden	<ul style="list-style-type: none"> • Geheugen is vol 	<ul style="list-style-type: none"> • Wis oude berichten
De SE735 hangt op bij gebruik van de remote-functie	<ul style="list-style-type: none"> • U heeft de Master PIN code niet veranderd • U heeft langer dan 8 seconden gewacht om de Master PIN code in te voeren. 	<ul style="list-style-type: none"> • Om te voorkomen dat onbevoegde uw antwoordapparaat kunnen inschakelen moet uw Master PIN veranderd worden. Zie bladzijde 50 om de PIN-code te veranderen. • Voer de Master PIN code binnen 8 seconden in
Het antwoordapparaat stopt automatisch	<ul style="list-style-type: none"> • Het geheugen is vol. • Bericht is langer dan 3 minuten 	<ul style="list-style-type: none"> • Oude berichten afspelen en wissen • Bericht mag niet langer zijn dan 3 minuten

Electrische, Magnetische en Electromagnetische Velden ("EMF")

1. Philips Royal Electronics produceert en verkoopt consumentenelectronica die, zoals alle electrische apparaten, electromagnetische signalen versturen en ontvangen.
2. Een van de belangrijkste beleidslijnen van Philips is om alle gezondheids- en veiligheids voorschriften in acht te nemen, aan alle wettelijke eisen te voldoen, en ten tijde van het vervaardigen van producten ruim binnen toepasbare EMF-standaards te blijven.
3. Philips zet zich in voor het ontwikkelen, produceren, en verkopen van producten die geen schadelijke gevolgen voor de gezondheid hebben.
4. Philips verklaart dat producten die op de juiste manier en overeenkomstig de richtlijnen gebruikt worden, volgens de huidige wetenschappelijk inzichten veilig gebruikt kunnen worden.
5. Philips speelt een actieve rol in de ontwikkeling van de internationale EMF-standaard en veiligheidsstandaards, waardoor Philips instaat is verdere ontwikkelingen in de standaardizatie snel te integreren in haar producten.

Conformiteit

De Declaration of conformity is beschikbaar op www.p4c.philips.com.

Hierbij verklaart Philips Consumer Electronics BLC P&ACC dat het toestel SE735x in overeenstemming is met de essentiële eisen en de andere relevante bepalingen van richtlijn 1999/5/EG.

Recycling en verwijdering

Verwijderingsinstructie voor oude producten

De richtlijn WEEE (Waste Electrical and Electronic Equipment: 2002/96/EC) is opgesteld om te verzekeren dat producten gerecycled worden met de best-mogelijke behandeling, herwinning, en recycling technieken om de gezondheid niet te schaden en het milieu zoveel mogelijk te beschermen.

Uw product is ontworpen en vervaardigd met hoge kwaliteits materialen en componenten die opnieuw gebruikt kunnen worden.

Uw oude producten niet met het normale huisvuil meegeven. Neem kennis van de plaatselijke regels voor het apart inzamelen van electrische en elektronische producten die voorzien zijn van dit symbool:

Gebruik een van de onderstaande mogelijkheden voor verwijdering van oude producten:

1. Verwijdering van het complete product (inclusief snoeren, stekkers, en accessoires) in de aangewezen WEEE-verzamelaarsplaatsen
2. Als u een vervangend product koopt, het oude product in zijn geheel bij uw leverancier inleveren. De leverancier is overeenkomstig de WEEE voorschriften verplicht de producten aan te nemen.

Philips heeft de verpakking gemarkeerd met standaard symbolen voor recylen en correcte verwijdering van uw afval.

 Een financiële bijdrage is gemaakt aan de associatie voor het nationale verwijdering & recycling systeem.

 De gemarkeerde verpakkingsmaterialen kunnen worden gerecycled.



- A**
 Aanmelden 50
 Aansluiten van het
 Basisstation 12
 Accessoires 5
 Afmelden 51
 Alarm 40
 Alarmmelodie 40
 Algemene aanwijzingen 12
 Andere netwerkdiensten 56
 Automatisch
 beantwoorden 46
 Automatische ophangen 46
 Auto-voorkiesnummer 52
- B**
 Babyfoonmodus 46
 Baby-instelling 49
 Beantwoorden van de
 telefoon 15, 22
 Belangrijkste functies 9
 Bellerijst 31
 Bellijst 21
 Belmelodie 42
 Belvolume 42
 Bewerken van ingevoerde
 nummers 27
 Belindigen van een gesprek 15
 Buiten bereik 14
- C**
 Call Back 55
 Caller Line Identification 25
 Conformiteit 70
 Contrast 45
- D**
 Datum & tijd 40
 Datum en tijd 14
 De batterijen opladen 13
 De handset aan/
 uit-schakelen 15
 Demo-modus 53
 Directe geheugen 28
 Download foto IDs 19
 Download wallpapers 19
- E**
 Een bericht bewerken 27
 Extern gesprek
 doorschakelen 23
- F**
 Flash tijd 48
 Foto bekijken 45
 Fotocall 25
- G**
 Geheugen 57
 Gesprek belindigen 22
 Gesprek blokkeren 49
 Groepmelodie 43
- H**
 Handenvrij beantwoorden 22
 Handset Naam 45
 Handset instellen 14
 Handsettoetsen 7
 Handsettonen 42
 Herhaal lijst 32
 Herhaal lijst opslaan 32
- I**
 Ikoontjes & symbolen 8
 Inbox 35
 Inkomend nummer 38
 Inschakelen 22
 Installeren van de batterij 13
 Intercom 23
- K**
 Kiesmodus 48
 Klok & Alarm 40
 Kopieer telefoongids van
 SIM-kaart 28
- L**
 LED-indicator 16
 Levensduur en gebruiksduur
 van batterij 13
 Luidsprekermodus 22
 Luidsprekervolume 23
- M**
 Melodie opnemen 44
 Menu-navigatie 11
 Microfoon uitschakelen 22
 Muziek downloaden 17
- N**
 Niet storen-modus 41
 Nummer opslaan 26
- O**
 Ontwerp map 37
 Opladwaarschuwing 13
 Oproep doorschakelen 54
 Overzicht van de handset 6
 Overzicht van het
 basisstation 9
- P**
 Paging 15
 Persoonlijk 42
 PhoneMail 55
- R**
 Rechtstreeks bellen 21
 Recycling en verwijdering 70
 Redial lijst 21
 Reset Toestel 52
- S**
 SMS 33
 SMS Boxen 38
 SMS beantwoorden 36
 SMS instellingen 38
 SMS versturen 33
 SMS-bericht doorsturen 36
 SMS-bericht wissen 36
 SMS-ontvangst 38
 SMS-toon 43, 44
 Schrijf SMS 33
 Slang 57
 Standaard SMS center 39
 Standaard instellingen 16
 Standby stand 15
 Storende invloeden 68
 Systeemisen 17
- T**
 Taal 46
 Telefoneren 15, 21
 Telefoon-antwoordapparaat 59
 Telefoongids 21, 26
 Telefoongids overzetten 29
 Terug bellen 54
 Tijdens een gesprek 22
 Toetsenslot 15
 Toetsenslot aan/uit 15
 Toetstoon 43
- U**
 USB-aansluiting 17
 Uitgaand nummer 38
 Uitschakelen 22
- V**
 VIP-modus 63
 Verberg ID 56
 Vergadergesprek 24
 Verlichting 16
 Verlichting tijd 47
 Verwijder de bellijst 31
 Volume luidspreker 22
- W**
 Wallpaper 44
 Wissen van nummer in de
 telefoongids 27



Specifications are subject to change without notice.
Trademarks are the property of Koninklijke Philips Electronics N.V. or their respective owners.
2006 © Koninklijke Philips Electronics N.V. All rights reserved.

www.philips.com

3111 285 27711

