

PHILIPS

Сауық кеші
динамигі

4000 сериясы

ТАХ4207



Пайдаланушы нұсқаулығы

Бұйымыңызды тіркеп, мына сайттан қолдау алыңыз:
www.philips.com/support

Мазмұны

1	Маңызды қауіпсіздік бойынша нұсқаулар	3	4	Өнімнің техникалық сипатта-малары	21
	Қауіпсіздік	3			
	Бұйымға күтім жасау	4			
	Қоршаған ортаға күтім жасау	4			
	Сәйкестік туралы мәлімдеме	5			
	Анықтама және қолдау	5			
	Есту жүйесінің қауіпсіздігі	6			
	Кіріктірілген батареяға күтім көрсету	6			
	Сауда белгілері	7			
2	Сауық кеші динамигі	8	5	Ақаулық-тарды жою	22
	Қораптағы заттар	8			
	Сауық кеші динамигі	9			
3	Іске кірісу	11			
	Қуат көзіне қосу	11			
	Қосу және өшіру	11			
	Дыбыс деңгейін реттегіш	11			
	DBV басқару элементі	11			
	Кірістірілген батареяны қуаттаңыз	12			
	Шам әсерін ауыстыру	13			
	Bluetooth құрылғыларынан ойнату	13			
	Стерео режим үшін жұптау (TWS)	15			
	PartyLink режимі	16			
	Дыбысты USB арқылы ойнату	18			
	Сыртқы құрылғыдан тыңдау	18			
	Микрофон арқылы ән айту	19			
	Зауыттық параметрлерге қайта орнату	19			
	Микробағдарламаны USB арқылы жаңарту	20			
	Сауық кеші динамигін бағанға орнату	20			

1 Маңызды қауіпсіздік бойынша нұсқаулар

Бұл бұйымды пайдалану алдында барлық нұсқаулар оқып және түсініп алу керек. Егер зақым нұсқауларды орындамаудан туындаса, кепілдік қолданылмайды.

Қауіпсіздік

Бұл таңбаларды біліңіз



Бұл қос оқшаулағышы бар II СЫНЫПТЫҚ құрылғы, оның жерге қосу қорғанысы жоқ.



Айнымалы ток кернеуі



Пайдаланушы нұсқаулығында көрсетілген қуат көздерін ғана пайдаланыңыз.



ЕСКЕРТУ!
Ескерту: Ток соғу қаупі бар!



Леп белгісі пайдаланушыға маңызды пайдалану нұсқауларының болуы туралы ескерту беруге арналған.

Ток соғу немесе өрт қаупі!

- Кез-келген байланысты орнатпас немесе оны өзгертпес бұрын, барлық құрылғылардың розеткадан ажыратылғанына көз жеткізіңіз.
- Бұл бұйым мен аксессуарларға жаңбыр немесе су тигізбеңіз. Сұйықтықтары бар ыдыстарды, мысалы, құмыраларды өнімнің жанына ешқашан қоймаңыз. Егер өнімге немесе оның ішіне сұйықтық тисе, оны дереу розеткадан ажыратыңыз. Қолданар алдында өнімді тексеру үшін тұтынушыларға қызмет көрсету бөліміне хабарласыңыз.
- Бұйым мен аксессуарларды ашық оттың немесе басқа жылу көздерінің жанына, соның ішінде тікелей күн сәулесі түсетін жерге ешқашан қоймаңыз.
- Желдеткіш ұяшықтарына немесе бұйымның басқа тесіктеріне ешнәрсе салмаңыз.
- Қуат ашасы немесе құрылғының жұптастырғышы ажырату құрылғысы ретінде пайдаланылған жағдайда, ажырату құрылғысы жұмыс істеп тұрған күйде қалуы керек.
- Найзағайлы дауыл алдында бұйымды розеткадан ажыратыңыз.
- Қуат сымын ажыратқан кезде әрқашан кабельден емес, ашадан ұстап тартыңыз.
- Бұйымды тропикалық және/немесе қоңыржай климаттарда қолданыңыз.

Қысқа тұйықталу немесе өрт қаупі бар!

- Деректерді және номиналды қуат параметрлерін бұйымның артқы немесе астыңғы жағындағы тақтайшадан көріңіз.
- Бұйымды қуат розеткасына қоспас бұрын, қуат кернеуінің мәні бұйымның артқы немесе астыңғы жағында көрсетілген мәнге сәйкес келетініне көз жеткізіңіз. Егер кернеу әртүрлі болса, бұйымды розеткаға ешқашан қоспаңыз.

Бұйымнан жарақаттану немесе зақымдану қаупі!

- Бұл бұйымды қабырғаға орнату үшін оны берілген орнату нұсқауларына сәйкес қабырғаға мықтап орнату керек. Қабырғаға орнатылатын кронштейнді ғана қолданыңыз (бар болса). Қабырғаға дұрыс орнатылмау апатқа, жарақатқа немесе зақымға әкелуі мүмкін. Егер сізде қандай да бір сұрақтар туындаса, өз еліңіздегі тұтынушыларға қызмет көрсету бөліміне хабарласыңыз.
- Бұйымды немесе кез-келген затты қуат сымына немесе басқа электр жабдықтарына ешқашан қоймаңыз.
- Егер өнім 5°C-тан төмен температурада басқа жерде тасымалданған болса, оны розеткаға қоспас бұрын оның температурасы бөлме температурасына теңелгенше күтіңіз.
- Бұл өнімнің бөліктері әйнектен жасалған болуы мүмкін. Жарақат пен зақымдануды болдырмау үшін оларды абайлап ұстаңыз.

Қызып кету қаупі бар!

- Бұл өнімді ешқашан жабық кеңістікке орнатпаңыз. Желдету үшін әрдайым өнімнің айналасында кем дегенде төрт дюйм бос орын қалдырыңыз. Перделер немесе басқа заттар өнімдегі желдеткіш тесіктерді жаппайтынына көз жеткізіңіз.

Ескертпе

- Кернеу туралы деректер бар тақтайша жабдықтың төменгі немесе артқы жағына жабыстырылады.

Бұйымға күтім жасау

Бұйымды тазарту үшін тек микрофибра матаны қолданыңыз.

Қоршаған ортаға күтім жасау

Ескі бұйым мен батареяны қайта өңдеуге өткізу



Сіздің өніміңіз қайта өңдеуге және қайта пайдалануға болатын жоғары сапалы материалдар мен компоненттерден құралған және жасалған.



Бұйымдағы бұл таңба бұйымға 2012/19/EU еуропалық директивасы бойынша қолданылатынын білдіреді.



Бұл таңба бұйымның құрамында 2013/56/EU еуропалық директивасы бойынша қолданылатын және қарапайым тұрмыстық қалдықтармен бірге тастауға болмайтын батареялар бар екенін білдіреді. Электрлік және электрондық өнімдер мен батареяларды бөлек жинайтын жергілікті жүйе туралы біліңіз. Жергілікті ережелерді сақтаңыз және бұйымды және батареяларды әдеттегі тұрмыстық қалдықтармен бірге ешқашан тастамаңыз. Ескі өнімдер мен батареяларды дұрыс тастау қоршаған орта мен адам денсаулығына кері әсерін болдырмауға көмектеседі.

Сәйкестік туралы мәлімдеме

Бұл өнім Еуропалық радио кедергілері қауымдастығының талаптарына сәйкес келеді.

MMD Hong Kong Holding Limited компаниясы осымен бұл өнімнің RED Directive 2014/53/EU директивасының және UK Radio Equipment Regulations SI 2017 No 1206 ережелерінің негізгі талаптарына және басқа да тиісті ережелерге сәйкес келетінін мәлімдейді. Сәйкестік туралы мәлімдемені мына сайттан табуға болады: www.philips.com/support.

Анықтама және қолдау

Жедел онлайн қолдау алу үшін www.philips.com/support веб-сайтына кіріңіз:

- пайдаланушы нұсқаулығын және қысқаша нұсқаулықты жүктеп алыңыз
- бейне нұсқауларды қараңыз (тек кейбір модельдер үшін қол жетімді)
- жиі қойылатын сұрақтарға (ЖҚС) жауап табыңыз
- бізге эл.пошта арқылы сұрақ жіберіңіз
- қолдау қызметінің өкілімен сөйлесіңіз.

Тілді таңдау үшін сайттағы нұсқауларды орындаңыз, содан кейін бұйым моделінің нөмірін енгізіңіз. Сонымен қатар, сіз өз еліңіздегі Тұтынушыларды қолдау қызметіне хабарласа аласыз. Қолданар алдында модель нөмірін және бұйымның сериялық нөмірін жазып алыңыз. Бұл ақпаратты бұйымның артқы немесе төменгі жағынан табуға болады.

Есту жүйесінің қауіпсіздігі



Орташа дыбыс деңгейінде тыңдау

- Қауіпсіз дыбыс деңгейін орнату үшін. Ақылға қонымды шектеулі уақыт ішінде ғана тыңдаңыз. Құлақаспапты жоғары дыбыс деңгейінде пайдалану есту қабілетіңізді нашарлатуы мүмкін. Бұл өнім бір минуттан аз уақыт әсер етсе де, қалыпты адамның есту қабілетінің жоғалуына әкелуі мүмкін децибел диапазонында дыбыстар шығара алады. Есту қабілетінің жоғалуына тап болған адамдар үшін жоғары децибел диапазондары ұсынылады.
- Дыбыс алдамшы болуы мүмкін. Уақыт өте келе есту қабілетінің жайлылық деңгейі дыбыс деңгейінің жоғарырақ деңгейлеріне бейімделеді. Сондықтан ұзақ тыңдағаннан кейін "қалыпты" болып көрінетін нәрсе қатты және есту қабілетіне зиян тигізуі мүмкін. Бұған жол бермеу үшін есту қабілетіңіз бейімделмес бұрын қауіпсіз дыбыс деңгейін орнатыңыз және оны сол деңгейде қалдырыңыз.

Қауіпсіз дыбыс деңгейін орнату үшін

- Дыбыс деңгейін басқару элементін төмен деңгейге қойыңыз.
- Дыбыс ыңғайлы және бұрмаланусыз анық естілгенше дыбыс деңгейін баяу арттырыңыз.

Ақылға қонымды шектеулі уақыт ішінде ғана тыңдаңыз

- Дыбыстың ұзақ уақыт әсер етуі, қауіпсіз деңгейде болса да, әдетте есту қабілетінің нашарлануына әкелуі мүмкін.

- Жабдықты ұтымды пайдаланып, тиісті үзілістерді жасап отырыңыз.
- **Гарнитураны қолданған кезде келесі ұсыныстарды орындаңыз.**
- Ақылға қонымды уақыт аралығында ақылға қонымды көлемде тыңдаңыз.
- Дыбыс деңгейін есту қабілетіңіз біртіндеп бейімделгенше күрт арттырмаңыз.
- Дыбыс деңгейін айналаңыздағы дыбыстарды естімейтіндей жоғары деңгейге арттырмамыз.
- Ықтимал қауіпті жағдайларда абай болу керек немесе пайдалануды уақытша тоқтату керек.

Кіріктірілген батареяға күтім көрсету

- Батареяны жүздеген рет қуаттауға және қуатсыздандыруға болады, бірақ соңында ол тозады.
- Толық қуатталған батарея ұзақ уақыт пайдаланылмаса, оның қуаты жоғалады.
- Егер сіз құрылғыны ыстық немесе суық жерде, мысалы, жазда немесе қыста жабық көлікте қалдырсаңыз, бұл батареяның сыйымдылығы мен қызмет ету мерзімінің төмендеуіне әкеледі.
- Құрылғыны температурасы 32°C-тан аспайтын салқын, ылғалсыз ортада ұстауға тырысыңыз. Ыстық немесе суық батареясы бар құрылғы батарея толық қуатталған болса да уақытша жұмыс істемеуі мүмкін. Батареяның өнімділігі әсіресе нөлден төмен температурада шектеулі болады.

Сауда белгілері



Bluetooth® су белгісі мен логотиптері — Bluetooth SIG, Inc. корпорациясының иелігіндегі сауда белгілері және мұндай белгілерді MMD Hong Kong Holding Limited ұйымы лицензия бойынша пайдаланады. Басқа сауда белгілері мен атаулары тиісті иелерінің меншігі болып табылады.

FCC туралы ақпарат

ЕСКЕРТПЕ: Бұл жабдық сынақтан өткізіліп, FCC ережелерінің 15-Бөліміне сәйкес В класындағы сандық құрылғылардың шектеулерімен үйлеседі деп танылды. Бұл шектеулер тұрмыстық аймақта орнатылған кезде зиянды кедергілерге қарсы тиісті қорғаныс қамтамасыз етуге арналған. Бұл жабдық радиожиилікті энергияны түрлендіреді, пайдаланады және шығаруы мүмкін, сондай-ақ нұсқауларға сәйкес орнатылмаса және пайдаланылмаса, радиобайланыстарға зиян келтіретін кедергі тудыруы мүмкін.

Алайда, басқа орында орнатқан кезде кедергі тудырмауына кепілдік берілмейді. Жабдық өшіру және қосу арқылы анықтауға болатын радио немесе телевизиялық сигналдардың қабылдануына кедергі келтірсе, пайдаланушы төмендегі бір немесе бірнеше шараны пайдаланып, кедергіні жойғаны жөн:

- Қабылдағыш антеннаның бағытын не орнын өзгертіңіз.
- Жабдық пен қабылдағыш арақашықтығын арттырыңыз.
- Жабдықты қабылдағыш қосылған контурдағы розеткадан басқасына қосыңыз.
- Көмек үшін дилермен немесе білікті радио / теледидар техник маманымен кеңесіңіз.

IC-Канада:

CAN ICES-003(B)/NMB-003(B)

Бұл құрылғыда RSS талаптарына сәйкес келетін, инновация, ғылым және экономикалық даму бойынша Канада лицензиясынан босатылған таратқыш(тар) / қабылдағыш(тар) бар. Мына екі шартты ұстанғанда ғана пайдалануға рұқсат етіледі:

- 1 Бұл құрылғы радиокедергі жасамауы керек.
- 2 Бұл құрылғы дұрыс жұмыс істемеуге себеп болуы мүмкін кедергіні қоса кез келген кедергіні қабылдай алуы керек.

Avis d'Industrie Canada :

CAN ICES-003(B)/NMB-003(B)

L'émetteur/récepteur exempt de licence contenu dans le présent appareil est conforme aux CNR d'Innovation, Sciences et Développement économique Canada applicables aux appareils radio exempts de licence. L'exploitation est autorisée aux deux conditions suivantes :

- 1 L'appareil ne doit pas produire de brouillage ;
- 2 L'appareil doit accepter tout brouillage radioélectrique subi, même si le brouillage est susceptible d'en compromettre le fonctionnement.

FCC&IC ескертуі:

- Бұл жабдықты пештерден немесе денеңізден кемінде 20 см қашықтықта орнатылуы және пайдаланылуы керек.
- Сәйкестікке жауапты тараптың айқын мақұлдауынсыз осы өнімге жасалған өзгерістер немесе модификациялар пайдаланушыны жабдықты пайдалану құқығынан айыруы мүмкін.

2 Сауық кеші динамигі

Сатып алуыңызбен құттықтаймыз және Philips компаниясына қош келдіңіз! Philips ұсынатын қолдауды толығымен пайдалану үшін сауық кеші динамигін www.philips.com/support сайтына тіркеніз.

Қораптағы заттар

Қораптағы жинаққа кіретін заттарды тексеріңіз және түгендеңіз:

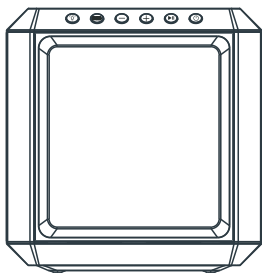

Сауық кеші динамигі x 1



Қуат сымы * x 1

- Қуат сымдарының саны мен аша түрі әр аймақта әртүрлі болады.

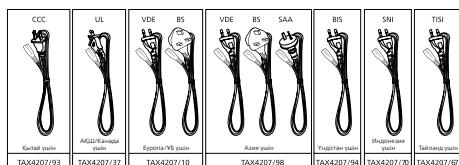

Қысқаша іске қосу нұсқаулығы x 1



Кепілдік картасы x 1



Қауіпсіздік парағы x 1

- Осы пайдаланушы нұсқаулығындағы суреттер, иллюстрациялар мен сызбалар тек анықтама үшін берілген, нақты өнімнің сыртқы сипаттамасы басқаша болуы мүмкін.

Сауық кеші динамигі

Бұл бөлімде сауық кеші динамигіне жасалған шолу берілген.

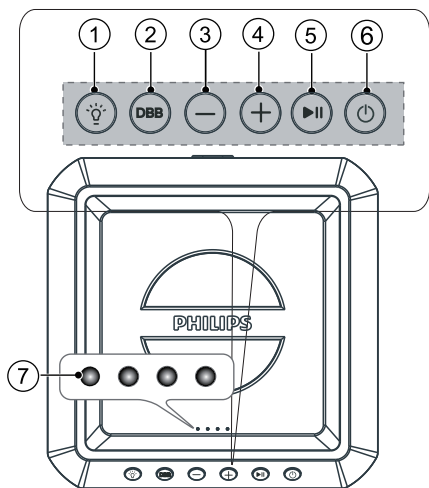

1 Шам пернесі

- Динамик шамының режимін ауыстыру үшін басыңыз.
- Динамик шамының жарықтығын өзгерту үшін түймені 3 секунд басып тұрыңыз.

2 DBB пернесі

- BASS әсерін реттеу.

3 Дыбыс деңгейі – пернесі

- Дыбыс деңгейін азайту.

4 Дыбыс деңгейі + пернесі

- Дыбыс деңгейін көбейту.

5 Ойнату/Кідірту пернесі

- Ойнатуды бастау, кідірту немесе жалғастыру.
- Келесі жолға өту үшін түймесін 3 секунд басып тұрыңыз.

6 Күту режимі-Қосу пернесі

- Құрылғыны қосу/өшіру үшін түймесін 3 секунд басып тұрыңыз.
- Батарея деңгейін қосулы күйде тексеру үшін басыңыз.

7 Диодшам индикаторы

- Батарея деңгейінің индикаторы
- Функция күйі

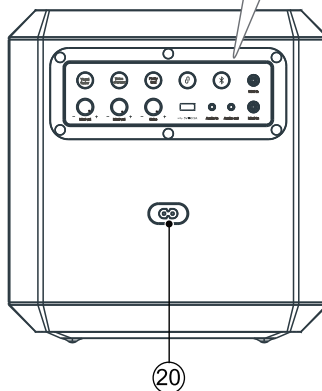
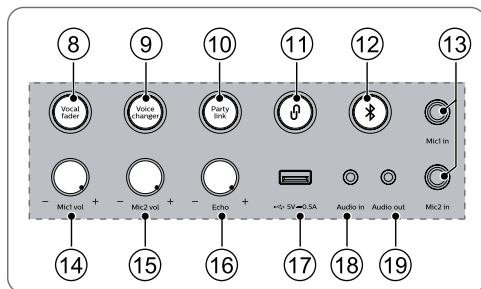

Диодшам	Функция	Түсі
Диодшам 1	DBB	Тұрақты сары
Диодшам 2	Күту режимі Вокалды реттегіш	Тұрақты қызыл Тұрақты ақ
Диодшам 3	Bluetooth TWS жұптау Сауық кеші байланысы қосылған	Жыпылықтау немесе тұрақты көк Көк-ақ жыпылықтау Тұрақты ақ
Диодшам 4	Дауысты ауыстырғыш Сауық кеші байланысын жұптау	Тұрақты жасыл Жасыл-ақ жыпылықтау

- ⑧ **Vocal fader (Вокалды реттеу) түймесі**
- Вокал реттегішінің қосұлы және өшірулі режимдерін ауыстырып қосу үшін қайта-қайта басыңыз.
- ⑨ **Voice changer (Дауысты ауыстырғыш) түймесі**
- Әр түрлі дауыс үндерін ауыстырып қосу үшін қайта-қайта басыңыз: Әйел дауысы / Ер дауысы / Бала дауысы / Қалыпты әсер.
- ⑩ **Party link (Сауық кеші байланысы) түймесі**
- PartyLink жұптау режиміне кіру үшін басыңыз.
- ⑪ **TWS жұптау түймесі**
- True Wireless Stereo (TWS) жұптау режиміне кіру үшін басыңыз.
 - Ол екі бірдей динамиктің қатысуымен ғана жұмыс істейді.

- ⑫ **Bluetooth / жұптау түймесі**
- Bluetooth режиміне ауысу.
 - Bluetooth режимінде жұптастыру функциясын іске қосу немесе қолданыстағы жұпталған Bluetooth құрылғысын өшіру үшін басып тұрыңыз.
- ⑬ **Mic1 in / Mic2 in (Мик1 кірісі / Мик2 кірісі) ұясы**
- Микрофонды (бірге берілмейді) құрылғыдағы Mic1 in / Mic2 in ұясына қосыңыз.
- ⑭ **Mic1 vol +/- (Мик1 дыбыс деңгейі +/-) тетігі**
- Микрофон дыбысын реттеңіз.
- ⑮ **Mic2 vol +/- (Мик2 дыбыс деңгейі +/-) тетігі**
- Микрофон дыбысын реттеңіз.
- ⑯ **Echo +/- (Жаңғыруды реттейтін +/-) тетігі**
- Микрофон жаңғыруының деңгейін реттеңіз.
- ⑰ **USB (5 В, 0,5 А) ұяшығы**
- Музыка ойнату үшін USB құрылғысын енгізіңіз.
 - Бұл өнімнің бағдарламалық құралын жаңартыңыз.
- ⑱ **Audio in (Аудио кірісі) ұяшығы**
- Аудио кіретін (мысалы, MP3 ойнатқышынан) ұяшық (3,5 мм).
- ⑲ **Audio out (Аудио шығысы) ұяшығы**
- Аудио кабельді (бірге берілмейді) құрылғыдағы Audio out ұясына және сыртқы құрылғыдағы Аудио кірісі ұясына қосыңыз және құрылғы дыбысты сыртқы құрылғыға автоматты түрде шығарады.
- ⑳ **Айнымалы ток қуаты ұяшығы**
- Қуат көзіне қосылуға арналған.

3 Іске кірісу

Құрылғыны бірінші рет пайдаланғанда немесе ұзақ уақыт бойы пайдаланылмаса, батареяны толығымен қуаттаңыз.

Ескертпе

- Деректерді және номиналды қуат параметрлерін бұйымның артқы немесе астыңғы жағындағы тақтайшадан көріңіз.
- Кез-келген байланысты орнатпас немесе оны өзгертпес бұрын, барлық құрылғылардың розеткадан ажыратылғанына көз жеткізіңіз.

Қуат көзіне қосу

ЕСКЕРТУ!

- Өнімнің зақымдалу қаупі бар! Қуат кернеуі құрылғының артқы немесе астыңғы жағында көрсетілген кернеуге сәйкес келетініне көз жеткізіңіз.
- Ток соғу қаупі бар! Қуат сымын ажыратқан кезде оны розеткадан әрқашан ашадан ұстап тартыңыз. Ешқашан сымнан ұстап тартпаңыз.
- Айнымалы ток сымын қоспас бұрын, барлық басқа қосылымдардың орындалғанына көз жеткізіңіз.

Қуат кабелін сауық кеші динамигінің **AC in~** (Айнымалы ток кірісі) ұяшығына қосып, сосын ашаны розеткаға енгізіңіз.

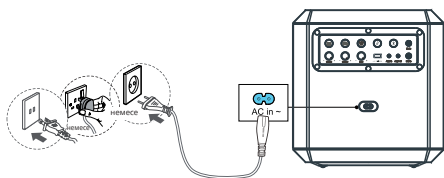

Қуат сымдарының саны мен аша түрі әр аймақта әртүрлі болады.

Қосу және өшіру

Құрылғыны қосу/өшіру үшін **⏻** пернесін 3 секунд басып тұрыңыз.

Ескертпе

- Динамик 15 минуттан кейін пайдаланушының басқаруынсыз және музыканы ойнатусыз автоматты түрде өшеді.

Дыбыс деңгейін реттегіш

Дыбыс деңгейін күшейту не азайту үшін **+/-** пернесін басып тұрыңыз.

Кеңес

- Дыбыс деңгейін реттеу кезінде динамиктің ақ шамы 3 секунд ішінде жоғары немесе төмен жылжиды.
- Дыбыс деңгейі максималды деңгейге жеткенде, динамиктің ақ шамы 3 секундқа тұрақты жанады.
- Дыбыс деңгейі минималды деңгейге жеткенде, динамиктің ақ шамы 3 секундқа сөнөді.

DBV басқару элементі

DBV (басс) деңгейін ауыстыру үшін **DBV** пернесін басып қалыңыз.

Функция LED1 (сары)

DBV1	LED1 бір рет жыпылықтайды да, сосын тұрақты жанады
DBV2	LED1 екі рет жыпылықтайды да, сосын тұрақты жанады
DBV режимін өшіру	LED1 өшірілуі

Кірістірілген батареяны қуаттаңыз

Орнатылған батареяны қуаттау үшін айнымалы ток сымын қосыңыз. Батарея индикаторлары қуаттау күйін көрсету үшін әр түрлі жыпылықтайды.

Ескертпе

- Батарея толық қуатталғаннан кейін құрылғыдағы төрт индикатор 15 секундтан кейін сөнеді.

- Сізге ыңғайлы болу үшін динамик батареяны ақылды тексеру функциясымен жабдықталған.
- Динамик қуатталып тұрмаған кезде, диодшам индикаторларда батарея деңгейін көру үшін  түймесін басыңыз.

Ескертпе

- Батарея қуаты төмен болғанда барлық диодшам индикаторлары бір уақытта жыпылықтайды және дыбыстық сигнал естіледі.

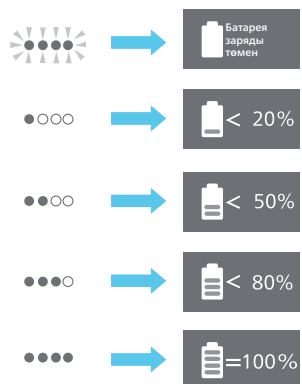
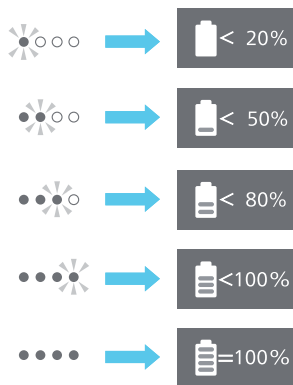
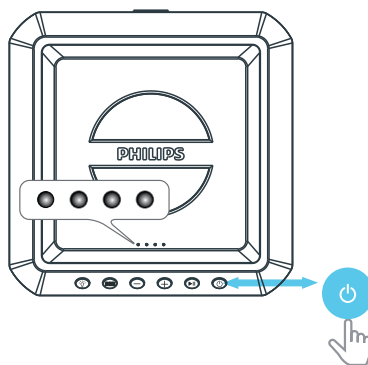
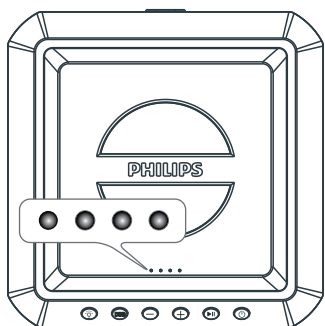

Шам әсерін ауыстыру

Динамик шамын қосу немесе өшіру

- 1 Динамик шамын әртүрлі режимдерге ауыстырып қосу үшін іске қосу режимінде  (**Шам**) пернесін қайта-қайта басыңыз.

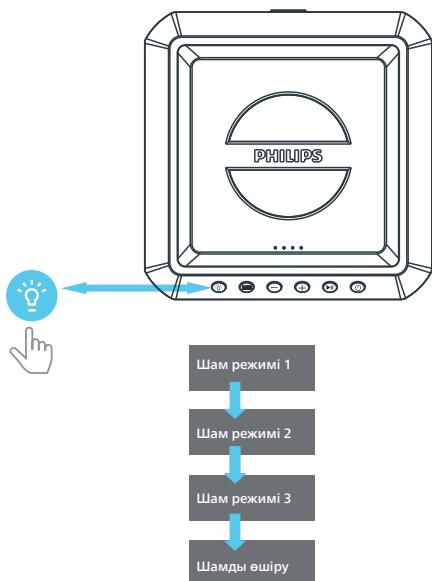

Bluetooth құрылғыларынан ойнату

Бұл өнім Bluetooth құрылғысынан Bluetooth арқылы жүйеге музыка жібере алады.

Ескертпе

- A2DP, AVRCP профилін және Bluetooth 5.0 + EDR нұсқасы бар Bluetooth байланысын қолдайтын Bluetooth құрылғысы.
- Динамик пен Bluetooth құрылғысы арасындағы максималды жұмыс ауқымы шамамен 30 метрді құрайды.
- Құрылғы жұмыс ауқымынан тыс жерге жылжытылған кезде, ойнатқыш өшіріледі.
- Барлық Bluetooth құрылғыларымен үйлесімді болатынына кепілдік берілмейді.

LED3 күйі

Қүй

Жыпылықтаған көк

- Жұптастыруға дайын
- Соңғы рет жалғанған құрылғыны қайта жалғау

Тұрақты көк

Жалғанды

- 1 Сауық кеші динамигін Bluetooth режиміне ауыстырып қосу үшін  түймесін басыңыз.
 - » LED индикаторы (LED3) және динамик шамы көк болып жыпылықтайды.
- 2 Bluetooth құрылғысында Bluetooth байланысын іске қосып, жалғауды бастау үшін **Philips TAX4207** дегенді тауып, оны таңдаңыз.
 - » Жалғау барысында LED индикаторы (LED3) және динамик шамы көк болып жыпылықтайды.

- 3 Сауық кеші динамигінен дыбысты хабарды күтіңіз.
- » Динамик қосылған кезде диодшам индикаторы (LED3) және динамик шамы көк болып тұрақты жанады.
- 4 Bluetooth құрылғысында аудио файлдарды немесе музыканы таңдаңыз және ойнатыңыз.

Түйме	Әрекет
Басып қалу ►	Ойнатуды бастау, кідірту немесе жалғастыру.

Ұзақ басу ►► Келесі жолға өту.

- 5 Bluetooth байланысынан шығу үшін:
- Құрылғыны басқа көзге ауыстырып қосыңыз.
 - Функцияны Bluetooth құрылғысынан ажыратыңыз. Болмаса, Bluetooth құрылғысын максималды жұмыс ауқымынан тыс жерге орналастырыңыз. Дыбысты хабардан кейін Bluetooth құрылғысы қосылып тұрған құрылғыдан ажыратылады.
 - ✂ түймесін диодшам индикаторы көк болып жыпылықтағанша басып тұрыңыз.

Ескертпе

- Бір құрылғыны ажырату үшін ✂ түймесін 3 секунд бойы диодшам индикаторы тез жыпылықтай бастағанша басып тұрыңыз.
- Динамик іске қосулы болған кезде, ол әрдайым соңғы рет жалғанған құрылғыны автоматты түрде қайта жалғауға тырысады.
- Басқа Bluetooth құрылғысын жалғамас бұрын, алдымен ағымдағы құрылғыны өшіріңіз.
- Егер Bluetooth құрылғысы рұқсат етілген Bluetooth қашықтығынан тыс болса, құрылғы автоматты түрде өшеді.
- Ағымдағы құрылғыны өшіру және Bluetooth жұптастыру туралы ақпаратты өшіру үшін құрылғыдағы ✂ түймесін 8 секунд басып тұрыңыз.

Көп нүктелі басқару

Өнім көп нүктелі басқару функциясын қолдайды және бір уақытта екі Bluetooth құрылғысын жалғай алады.

- Екінші Bluetooth құрылғысы динамикке қосылған кезде дыбыстық сигнал естіледі.
- Бірінші Bluetooth құрылғысы тоқтатылған немесе өшірілген кезде, екінші Bluetooth құрылғысы дыбысты динамикке жібере алады.
- Кіріс қоңырау дыбысы бірінші немесе екінші құрылғыдан музыканы ойнаудан басым болады.

Ескертпе

- TWS және PartyLink режимінде көп нүктелі басқаруға қолдау көрсетілмейді.



Стерео режим үшін жұптау (TWS)

Стерео дыбыс шығару үшін екі динамик бір-бірімен жұптаса алады.



Ескертпе

- TWS тек екі бірдей динамикпен жұмыс істейді (Philips TAX4207).

Басты динамикті қолмен таңдау

- 1 Екі динамикті де іске қосу және Bluetooth жұптау режиміне кіру үшін  пернесін 3 секунд басып тұрыңыз.
 - » Екі динамиктегі LED индикаторлары (LED3) көк болып жыпылықтайды.
- 2 Негізгі ретінде бір динамикті таңдап, оны Bluetooth арқылы қосыңыз.
 - » Басты динамиктегі LED3 шамы Bluetooth жалғанғаннан кейін көк болып тұрақты жанады.
- 3 Стерео жалғау режиміне (TWS) кіру үшін екі динамиктегі  (TWS) түймесін 3 секунд басып тұрыңыз.
 - » Екі динамиктегі LED3 шамы көк және ақ түсте кезек-кезек жыпылықтайды
- 4 TWS жалғанған кезде сіз дыбысты хабарды естисіз.
 - » Екі динамиктегі LED3 шамы біркелкі көк түспен жанып тұрады.
- 5 TWS режимінен шығу үшін екі динамиктегі де  (TWS) түймесін басып тұрыңыз.

Басты динамикті автоматты түрде таңдау

- 1 Екі динамикті де іске қосу үшін  сенсорлы пернесін 3 секунд басып тұрыңыз.
 - » Екі динамиктегі LED индикаторлары (LED3) көк болып жыпылықтайды.
- 2 Стерео жұптау режиміне кіру үшін екі динамиктегі  TWS түймесін 3 секунд басып тұрыңыз.
 - » TWS режиміне енген алғашқы динамик басты динамик болады, ал басты динамиктегі LED3 шамы көк түспен жанады.
 - » Қосымша динамиктегі дыбыс деңгейі, ойнату/кідірту күйі, жарық режимі TWS жалғанған соң басты динамикпен синхрондалады.
- 3 TWS режимінен шығу үшін екі динамиктегі де  (TWS) түймесін басып тұрыңыз.

Ескертпе

- TWS жұптау режимінде негізгі және қосымша динамикалар алдыңғы күйге автоматты түрде 1 минуттан кейін пайдаланушының араласуынсыз немесе TWS жұптау сәтсіз болған кезде оралады.

TWS ойнату әрекеті

TWS жалғанған кезде қосымша динамикалар келесі функцияларды қолдана отырып, басты динамикпен синхрондалады.

- Шам әсері
- Дыбыс деңгейі
- Ойнату/кідірту
- DBB (басс) деңгейі

Перне және әрекет	Әрекет
Екі динамиктегі ► пернесін басыңыз	Екі динамиктегі музыканы ойнату/ кідірту
Екі динамиктегі Дыбыс деңгейі +/— пернесін басыңыз	Екі динамикте дыбыс деңгейін жоғарылату немесе төмендету
Екі динамиктегі DBB пернесін басыңыз	Екі динамиктегі DBB параметрін өзгерту
Екі динамиктегі ⏻ пернесін 3 секунд басып тұрыңыз	Екі динамикті де ажыратыңыз
Күту режимінде екі динамиктегі ⏻ пернесін 3 секунд басып тұрыңыз	Таңдалған динамикті іске қосыңыз және TWS қайта жалғау режиміне өтіңіз
Екі динамиктегі 🔄 пернесін басыңыз	Екі динамиктегі шам режимін өзгерту
Екі динамиктегі 🔄 пернесін 3 секунд басып тұрыңыз	Барлық динамиктерде жарықтылықты өзгерту
Екі динамиктегі 🔄 түймесі 3 секунд басып тұрыңыз	TWS режимінен шығу

PartyLink режимі

Динамикке 50-ге дейінгі сауық кеші динамигін жалғап, бір уақытта дыбысты ойнатуға болады.

PartyLink режиміне кіру

- 1 Сауық кеші динамигін іске қосу және Bluetooth жұптау режиміне кіру үшін  пернесін 3 секунд басып тұрыңыз.
 - » Екі динамиктегі LED индикаторлары (LED3) көк болып жыпылықтайды.
- 2 Негізгі ретінде бір динамикті таңдап, оны Bluetooth арқылы қосыңыз.
 - » Басты динамиктері LED3 шамы Bluetooth жалғанғаннан кейін көк болып тұрақты жанады.
- 3 PartyLink жұптау режиміне кіру үшін барлық динамиктердегі **PartyLink** түймесін 3 секунд басып тұрыңыз.
 - » LED4 шамы барлық динамиктерде жасыл және ақ түстерді кезектестіре жыпылықтайды.
- 4 PartyLink қосылған кезде сіз дыбысты хабарды естисіз.
 - » Басты динамиктері LED3 шамы ақ түсте тұрақты жанады.
 - » Басты динамиктері LED4 шамы жасыл және ақ түстерді кезектестіре жыпылықтайды.
 - » PartyLink жалғанған соң дыбыс деңгейі, ойнату/кідірту күйі, қосымша динамиктердегі жарық режимі басты динамикпен синхрондалады.
- 5 Басты динамиктегі **PartyLink** түймесін басып тұрыңыз. Барлық динамиктер PartyLink режимінен шығады.

Ескертпе

- PartyLink жұптастыру режимінде қосымша динамик пайдаланушының араласуынсыз немесе PartyLink жұптауы сәтсіз болғанда 1 минуттан кейін автоматты түрде алдыңғы күйге оралады.
- Басты динамикте күту уақыты жоқ.

ТАХ4207 және ТАХ7207 арасындағы PartyLink байланысы

ТАХ4207 құрылғысын басқа ТАХ7207 сауық кеші динамикіне жалғай аласыз, бірақ екеуінде де PartyLink функциясы болуы керек.

PartyLink қосылған кезде, динамиктер келесі функцияларды қолдана отырып, басты динамикпен синхрондалады.

- Дыбыс деңгейі
- Ойнату/кідірту
- DBB (басс) деңгейі

PartyLink ойнату әрекеті

PartyLink қосылған кезде, динамиктер келесі функцияларды қолдана отырып, басты динамикпен синхрондалады.

- Шам әсері
- Дыбыс деңгейі
- Ойнату/кідірту
- DBB (басс) деңгейі

Перне және әрекет	Әрекет
Басты динамиктегі ► пернесін басыңыз	Барлық жалғанған динамиктердегі музыканы ойнату/кідірту
Басты динамиктегі Дыбыс деңгейі +/— пернесін басыңыз	Барлық жалғанған динамиктерде дыбыс деңгейін жоғарылату немесе төмендету

Перне және әрекет	Әрекет
Басты динамиктегі DBB пернесін басыңыз	Барлық динамиктердегі DBB параметрін өзгерту
Басты динамиктегі ☹ куат пернесін 3 секунд басып тұрыңыз	Басты динамиктің қуатын өшіріңіз, барлық қосымша динамиктер PartyLink режимінен шығады
Таңдалған қосымша динамиктегі ☹ пернесін 3 секунд басып тұрыңыз	Таңдалған қосымша динамиктің қуатын өшіріңіз, бұл басты динамикке және басқа қосымша динамиктерге әсер етпейді
Күту режимінде таңдалған динамиктегі ☹ пернесін басып тұрыңыз	Таңдалған динамиктің қуатын қосыңыз және PartyLink режиміне кіру үшін PartyLink түймесін қайтадан басыңыз
Басты динамиктегі ☹ пернесін басыңыз	Барлық қосылған динамиктерде жарық режимін өзгерту
Қосымша динамиктегі ☹ пернесін басыңыз	Барлық қосылған динамиктерде жарық режимі өзгермейді
Басты динамиктегі ☹ пернесін 3 секунд басып тұрыңыз	Барлық динамиктерде жарықтылықты өзгерту
Таңдалған қосымша динамикте PartyLink түймесін басыңыз	Таңдалған қосымша динамикті басты динамиктен ажыратыңыз
Басты динамиктегі PartyLink түймесін 3 секунд басып тұрыңыз	Барлық динамиктерді өшіріп, PartyLink режимінен шығыңыз

Дыбысты USB арқылы ойнату

MP3 ойнатқышы, USB флэш-жады және т. б. сияқты USB жад құрылғысынан дыбысты ойнаудан рахат алыңыз.

Ескертпе

- USB құрылғысында қолдау көрсетілетін пішімдегі ойнатылатын аудио деректер бар екеніне көз жеткізіңіз. Қолдау көрсетілетін пішімдер: MP3, WAV, WMA, FLAC. FLAC пішіміндегі аудио тек 16 битке дейінгі жылдамдықты қолдайды.
- Бұл құрылғы ең көбі 128 Гб USB құралдарын және FAT16/FAT32/exFAT пішімін қолдайды.
- USB портын қолдайды: 5 В === 0,5 А.

1 USB құрылғысын енгізіңіз.

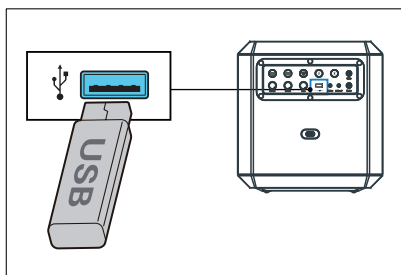

- » Құрылғы USB режиміне ауысады және автоматты түрде ойнатуды бастайды.

Сыртқы құрылғыдан тыңдау

Бұл өнімнің көмегімен сіз MP3 ойнатқышы сияқты сыртқы аудио құрылғыны тыңдай аласыз.

MP3 ойнатқышынан ойнату

- 1 Екі ұшында 3,5 мм коннекторы бар кіріс аудио кабелін жалғаңыз (бірге берілмейді):
 - Құрылғыдағы **Audio in** ұяшығы.
 - MP3 ойнатқышындағы құлақаспап ұяшығы.

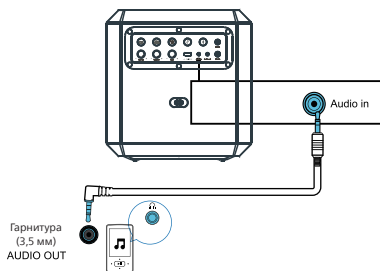

- » Құрылғы автоматты түрде Audio in режиміне ауысады.

- 2 Дыбысты MP3 ойнатқышында ойнатыңыз (пайдаланушы нұсқаулығын қараңыз).

Аудио шығыс

Бұл құрылғы Audio out ұяшығымен жабдықталған. Аналогтық стерео дыбыстық сигналдарды сыртқы құрылғыларға, мысалы, белсенді динамикке шығаруға болады.

Аудио кабельді (бірге берілмейді) құрылғыдағы Audio out ұясына және сыртқы құрылғыдағы Аудио кірісі ұясына қосыңыз және құрылғы дыбысты сыртқы құрылғыға автоматты түрде шығарады.

Микрофон арқылы ән айту

Микрофон дыбысын реттеу

Микрофонды (бірге берілмейді) құрылғының **Mic in** ұяшығына жалғаңыз және **Mic vol** тетігін бұрау арқылы микрофонның дыбыс деңгейін реттеңіз.

Енді караокеде ән айтудан ләззат алыңыз!

Жаңғырықты реттеу

Echo тетігін бұрап, микрофонның жаңғырық деңгейін қажетті деңгейге реттеңіз.

Вокалды реттегіш

Вокалды реттегішті іске қосу және өшіру режимдерінің арасында ауысу үшін **Vocal fader** түймесін басыңыз.

Дауысты ауыстырғыш

Әр түрлі дауыс үндері арасында ауысу үшін панельдегі **Voice changer** түймесін басыңыз: Әйел дауысы / Ер дауысы / Бала дауысы / Қалыпты әсер.

Зауыттық параметрлерге қайта орнату

Құрылғыны әдепкі параметрлерге қайта орнатыңыз.

- 1 Сауық кеші динамигі н іске қосып, **+** және **▶|||** түймелерін 10 секунд басып тұрыңыз.
 - » Сауық кеші динамигінің параметрлері қайта орнатылады және ол күту режиміне кіреді.
 - » Батарея сыйымдылығының диодшамдары үш рет жыпылықтайды.

Микробағдарламаны USB арқылы жаңарту

- 1 Соңғы микробағдарлама нұсқасының бар-жоғын www.philips.com/support сайтынан тексеріңіз. Өз моделіңізді тауып, "Бағдарламалық құрал және драйверлер" түймесін басыңыз.

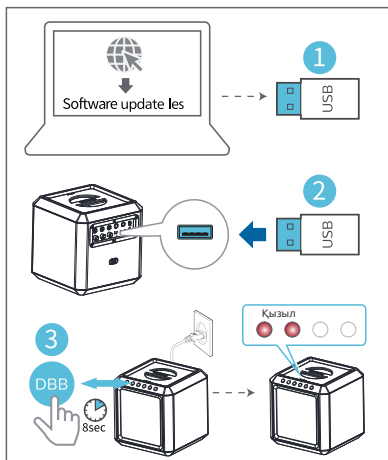

- 2 Бағдарламалық құралды жаңарту файлдарын USB флэш жадына көшіріңіз, құрылғыға USB флэш жадын енгізіңіз.
- 3 Қуат кабелінің ашасы қуат көзіне қосұлы болған кезде **DBB** пернесін 8 секунд басып тұрыңыз.

LED1/2 (Қызыл) Күй

Тұрақты	Жаңару режиміне кіру
Тез жыпылықтау	Жаңартуды бастау

Диодшамды өшіру	Жаңарту аяқталды және қайта іске қосылды
-----------------	------------------------------------------

Сауық кеші динамигін бағанға орнату

- 1 Сауық кеші динамигінің түбінен қақпақты алыңыз (қақпақты сақтап қойыңыз).
- 2 Сауық кеші динамигін динамик штативіне орнатыңыз (бөлек сатылады).
- 3 Динамик штативін тиісті биіктікке реттеңіз.

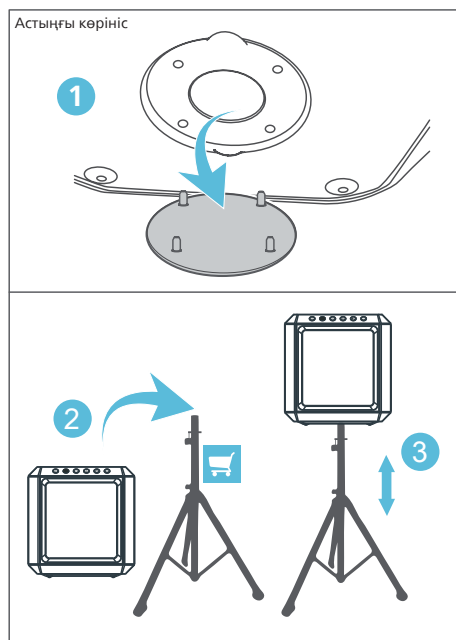

4 Өнімнің техникалық сипаттамалары

Ескертпе

- Техникалық сипаттамалар мен құрылым ескертусіз өзгертілуі мүмкін.

Зорайтқыш

Айнымалы ток, шығыс қуат (RMS)	50 Вт
Айнымалы ток, шығыс қуат (максималды)	100 Вт
Батареяның шығыс қуаты	15 Вт
Жиілік жауабы	40 Гц-20 КГц, ±3 дБ
Сигнал/шу коэффициенті	≥ 65 дБа
Толық гармоникалық бұрмалану	< 10%

Динамик

Динамик кедергісі	4 Ом + 8 Ом x 2
Сезгіштігі	91 дБ ±3 дБ/м/Вт

Bluetooth

Bluetooth нұсқасы	5.0 B
Bluetooth жиілік диапазоны	2,402 ГГц ~ 2,480 ГГц ISM диапазоны
Таратқыштың қуаты	≤10 дБм
Bluetooth қамту ауқымы	30 м (бос кеңістік)

Ағын пішімі: SBC, музыка ағыны (A2DP), ойнату/дыбыс деңгейін басқару: AVRCP

USB

USB тікелей нұсқасы	2.0 толық жылдамдық
USB шығыс	5 В, 0,5 А

Кодек

Кодек	.mp3
-------	------

Батарея

Батарея сыйымдылығы	11,1 В, 2200 мА/сағ (Кірістірілген қайта қуатталмалы)
Батареяның жұмыс істеу уақыты	12 сағ
Батареяны қуаттау уақыты	3 сағ

Жалпы ақпарат

Айнымалы ток қуаты	100-240 В ~, 50/60 Гц, 50 Вт
Эко күту режимі, азырақ тұтыну	≤0,5 Вт
Өлшемдер (ЕхБхД)	300x306x300 мм
Салмағы	5,94 кг
Жұмыс температурасы	0°C – 45°C

5 Ақаулық-тарды жою



Ескертпе

- Өнімнің корпусын ешқашан шешіп алмаңыз.

Кепілдік күшін сақтау үшін жүйені ешқашан өзіңіз жөндеуге тырыспаңыз.

Егер осы құрылғыны пайдалану кезінде қиындықтар туындаса, қызмет көрсетуді сұрамас бұрын келесі тармақтарды тексеріңіз. Егер мәселе шешілмесе, Philips веб-сайтына өтіңіз (www.philips.com/support).

Philips компаниясымен хабарласқан кезде, құрылғы мен оның модель нөмірі және сериялық нөмірі жаныңызда болсын.

Электр қуаты жоқ

- Құрылғының толық қуатталғанына немесе қуат көзіне қосылғанына көз жеткізіңіз.
- Барлық қажет кабельдердің мықтап жалғанғанына көз жеткізіңіз.
- Құрылғының іске қосұлы екеніне көз жеткізіңіз.
- Қуатты үнемдеу үшін құрылғы ойын аяқталған соң 15 минуттан кейін автоматты түрде күту режиміне ауысады және ешқандай басқару элементі іске қосылмайды.

Дыбыс жоқ

- Дыбысты реттеңіз.
- Дыбыс көзін тексеріңіз.

Түймені басудан еш жауап жоқ немесе функция қатесі бар

- **Vocal fader** және ✘ түймелерін мәжбүрлеп өшіру үшін 10 секунд басып тұруға, содан кейін құрылғыны қалыпты пайдалану үшін іске қайта қосуға болады.

USB құрылғысында кейбір файлдарды көрсету мүмкін емес

- USB құрылғысындағы қалталар немесе файлдар саны белгілі бір шектен асып кетті. Бұл құбылыс ақаулық емес.
- Бұл файл пішімдеріне қолдау көрсетілмейді.

USB құрылғысына қолдау көрсетілмейді

- USB құрылғысы бұл өніммен үйлеспейді. Басқа құрылғыны қолданып көріңіз.

Bluetooth құрылғысы туралы

Bluetooth функциясы бар құрылғыға жалғанғаннан кейін дыбыс сапасы төмен

- Bluetooth сигналы нашар қабылдануда. Құрылғыны осы өнімге жақындатыңыз немесе олардың арасындағы кедергіні алып тастаңыз.

Құрылғыны жалғау мүмкін емес

- Құрылғының Bluetooth функциясы іске қосылмаған. Бұл мүмкіндікті қалай қосу керектігін білу үшін құрылғының пайдаланушы нұсқаулығын қараңыз.
- Бұл өнім басқа Bluetooth функциясы бар құрылғыға жалғанған. Бұл құрылғыны ажыратып, әрекетті қайталаңыз.

Жұпталған құрылғы үнемі қосылып, ажыратылуда

- Bluetooth сигналы нашар қабылдануда. Құрылғыны осы өнімге жақындатыңыз немесе олардың арасындағы кедергіні алып тастаңыз.
- Кейбір құрылғылар үшін Bluetooth қосылымы қуатты үнемдеу мүмкіндігі ретінде автоматты түрде өшірілуі мүмкін. Бұл осы өнімнің ақаулығының белгісі емес.



Техникалық сипаттамалар ескертусіз өзгертілуі мүмкін. Ең соңғы жаңартулар мен құжаттарды алу үшін www.Philips.com/support сайтына кіріңіз.

Philips және Philips Shield эмблемасы Koninklijke Philips N.V. компаниясының тіркелген сауда белгілері болып табылады және лицензия бойынша қолданылады.

Бұл өнім MMD Hong Kong Holding Limited компаниясының немесе оның филиалдарының бірінің жауапкершілігімен шығарылды және сатылды және MMD Hong Kong Holding Limited осы өнімге кепілдік береді.

TAX4207YW_UM_KK_V2.0_20220628

