

# Көмектесу үшін әрдайым осындамын

Өнімді мына жерде тіркеп, оған қолдау алыңыз:

[www.philips.com/support](http://www.philips.com/support)

Сұрағыңыз  
бар ма? Philips  
компаниясына  
хабарласыңыз

BT3550



## Қолданушының нұсқасы

# PHILIPS

# Мазмұндар кестесі

<b>1</b>	<b>Маңызды ақпарат</b>	<b>2</b>
<b>2</b>	<b>Bluetooth динамигі</b>	<b>2</b>
	Кіріспе	2
	Қораптың құрамы	2
	Динамикке шолу	3
<b>3</b>	<b>Жұмысты бастау</b>	<b>4</b>
	Динамикті орналастыру	4
	Кірістірілген батареяны зарядтау	4
	Қосу/өшіру	4
<b>4</b>	<b>Bluetooth құрылғыларын пайдалану</b>	<b>5</b>
	Құрылғыны қосу	5
	Bluetooth құрылғысынан ойнату	6
	Телефон қоңырауын басқару	7
<b>5</b>	<b>Басқа мүмкіндіктер</b>	<b>7</b>
	Сыртқы құрылғыны тыңдау	7
	Дыбыс деңгейін реттеу	7
<b>6</b>	<b>Өнім туралы ақпарат</b>	<b>8</b>
	Ерекшеліктер	8
<b>7</b>	<b>Ақаулықтарды жою</b>	<b>8</b>
	Жалпы ақпарат	8
	Bluetooth құрылғысы туралы	8
<b>8</b>	<b>Ескерту</b>	<b>9</b>
	Сәйкестік	9
	Қоршаған ортаны күту	9
	Өнімде көрсетілген тауар белгісі	10

# 1 Маңызды ақпарат

## ⚠ Абайлаңыз

- Бұл динамиктің корпусын ешқашан алмаңыз.
- Бұл динамиктің ешқандай бөлігін ешқашан майламаңыз.
- Бұл динамикті басқа электр құралдың үстіне ешқашан қоймаңыз.
- Бұл динамикті күн сәулесі тікелей түсетін жерлерден, ашық жалыннан немесе қызудан алыс ұстаныңыз.

- Желдету үшін динамиктің айналасында жеткілікті бос орын бар екендігін тексеріңіз.
- Тек өндіруші көрсеткен қосымша құралдарды немесе аксессуарларды қолданыңыз.
- Батареяны күн сәулесі, от немесе сол сияқты шамадан тыс қызудың әсеріне ұшыратуға болмайды.
- Динамикке сұйықтық тамшыламауы немесе шашырамауы тиіс.
- Динамиктің үстіне қандай да бір қауіп көздерін (мысалы, сұйықтық толтырылған заттар, жағылған балауыз шамдар) қоймаңыз.

## ☰ Ескертпе

- Түр тақтасы өнімнің артқы жағында орналасқан.

# 2 Bluetooth динамигі

Сатып алғаныңыз құтты болсын және Philips компаниясына қош келдіңіз! Philips ұсынатын қолдауды толық пайдалану үшін өнімді келесі торапта тіркеніз: [www.philips.com/welcome](http://www.philips.com/welcome).

## Кіріспе

Осы динамикпен келесі әрекеттерді орындай аласыз:

- Bluetooth қосылған құрылғылардан немесе басқа сыртқы дыбыс құрылғыларынан дыбыс тыңдау; және
- Bluetooth қосылымы арқылы кіріс телефон қоңырауын басқару.

## Қораптың құрамы

Қораптың ішіндегілерді тексеріп, түгендеңіз.

- Негізгі бөлік
- USB кабелі
- Қысқаша пайдаланушы нұсқаулығы
- Қауіпсіздік және ескерту парақшасы

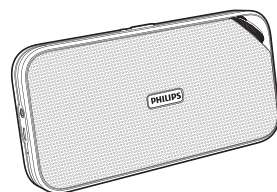

## Динамикке шолу

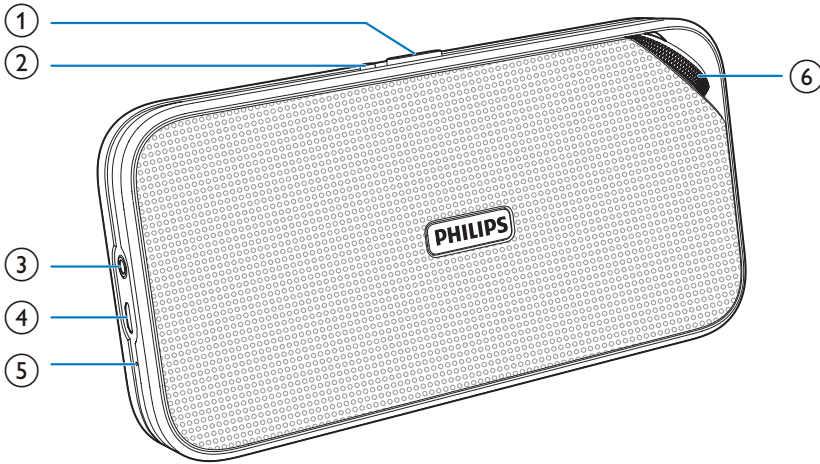

### ① Көз таңдағыш (OFF/ /AUDIO IN)

- Динамикті қосу немесе өшіру.
- Bluetooth немесе AUDIO IN көзін таңдау.

### ②

- Кіріс қоңырауына жауап беру немесе қабылдамау.
- Ағымдағы телефон қоңырауын аяқтау.
- Қоңырауды мобильді құрылғыға тасымалдау.
- Bluetooth қосылымын ажырату.
- Bluetooth жұптастыру режиміне кіру.

### ③ AUDIO IN

- Сыртқы дыбыс құрылғысын қосу.

### ④ DC IN

- Кірістірілген батареяны зарядтау.

### ⑤ MIC

- Біртұтас микрофон.

### ⑥ Дыбыс деңгейі тұтқасы

- Дыбыс деңгейін реттеу.

# 3 Жұмысты бастау

Әрдайым осы тараудағы нұсқауларды реті бойынша орындаңыз.

## Динамикті орналастыру

Динамикті тегіс бетке орналастыру үшін динамиктің артқы жағынан алынбалы тіректі тартыңыз.

## Кірістірілген батареяны зарядтау

Динамик кірістірілген зарядталатын батареямен қосылады.



### Ескертпе

- Пайдаланбастан бұрын кірістірілген батареяны толығымен зарядтаңыз.
- Шағын USB ұясы тек зарядтауға арналған.
- Зарядталатын батареяның зарядтау айналымы шектеулі. Батареяның қызмет ету мерзімі мен зарядтау кезеңдерінің саны қолданысқа және параметрлеріне байланысты әр түрлі болады.

USB кабелін төмендегілердің арасында жалғаңыз

- динамиктегі **DC IN** ұясы және
- компьютердегі USB ұясы.

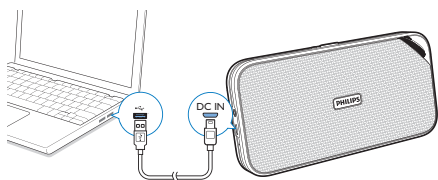

Жоғарыдағы ЖШД көрсеткіші батарея күйін көрсетеді.

	ЖШД көрсеткіші	Батарея күйі
Динамик өшірулі кезде	Қып-қызыл	Зарядталып жатыр
Динамик өшірулі кезде	Өшіру	Толық зарядталған
Динамик Bluetooth немесе Audio-in режимінде болғанда	Қызыл түсті болып жыпылықтау	Қуаты төмен

## Қосу/өшіру

- Динамикті қосу үшін көз таңдағышты **OFF** немесе **AUDIO IN** позициясына сырғытыңыз.  
↳ Динамик Bluetooth немесе Audio in режиміне ауысады.
- Динамикті өшіру үшін көз таңдағышты **OFF** позициясына сырғытыңыз.

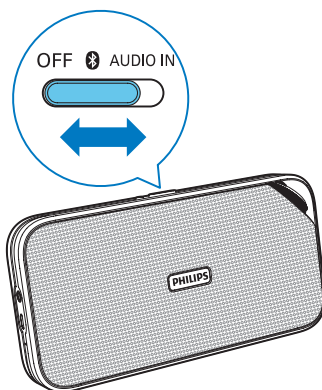

## Күту режиміне ауысу

- Bluetooth режимінде Bluetooth қосылымы жарамсыз болса немесе музыка ойнату 15 минутқа тоқтатылса, бұл динамик күту режиміне автоматты түрде ауысады.
  - Audio-in режимінде дыбыс кірісі кабелі ажыратылса немесе музыка ойнату 15 минутқа тоқтатылса, бұл динамик күту режиміне автоматты түрде ауысады.
- ↳ Bluetooth немесе Audio-in режиміне оралу үшін көз таңдағышты алдымен **OFF** позициясына, одан кейін **Ⓜ** немесе **AUDIO IN** позициясына сырғытыңыз.

# 4 Bluetooth құрылғыларын пайдалану

Бұл динамикпен Bluetooth қосылған құрылғылардан дыбысты тыңдауға және Bluetooth арқылы кіріс қоңырауын басқаруға болады.

## Құрылғыны қосу

### ☰ Ескертпе

- Bluetooth құрылғысының осы динамикпен үйлесімді екенін тексеріңіз.
- Құрылғыны осы динамикпен жұптамастан бұрын оның Bluetooth үйлесімділігіне арналған пайдаланушы нұсқаулығын оқыңыз.
- Динамик ең көбі 4 жұпталған құрылғыны есте сақтай алады.
- Құрылғыдағы Bluetooth функциясы қосулы екенін және құрылғыңыз барлық басқа Bluetooth құрылғыларына көрінетіндей орнатылғанын тексеріңіз.
- Осы динамик пен Bluetooth құрылғысының арасындағы кез келген кедергі жұмыс ауқымын қысқартуы мүмкін.
- Кедергі келтіруі мүмкін кез келген басқа электр құрылғысынан алыс ұстаңыз.

## Құрылғыны қолмен қосу

### ☰ Ескертпе

- Осы динамик пен Bluetooth құрылғысы арасындағы жұмыс ауқымы шамамен 10 метр (30 фут).

- 1 Ресурс қосқышын **Ⓜ** күйіне жылжытыңыз.  
↳ ЖШД көрсеткіші көк түсті болып жыпылықтайды.
- 2 Bluetooth құрылғысында Bluetooth функциясын қосыңыз және Bluetooth құрылғыларын іздеңіз (құрылғының пайдаланушы нұсқаулығын қараңыз).

**3** Құрылғыда [BT3550] көрсетілгенде жұптауды және қосуды бастау үшін оны таңдаңыз. Қажет болса, «0000» әдепкі құпия сөзін енгізіңіз.

↳ Сәтті жұптап, қосқаннан кейін, динамик екі рет сигнал шығарады және ЖШД көрсеткіші тұтас көк түске айналады.

**Bluetooth қолдайтын құрылғыны ажырату үшін:**

- **0** түймесін 3 секунд басып тұрыңыз;
- Құрылғыда Bluetooth функциясын ажыратыңыз; немесе
- құрылғыны байланыс ауқымынан тыс жылжытыңыз.

**Bluetooth қосылған құрылғыны қайта қосу үшін:**

- Динамикті келесі қосқанда динамик соңғы қосылған құрылғыға автоматты түрде қайта қосылады; немесе
- Қосылуды бастау үшін Bluetooth құрылғысында Bluetooth мәзірінде «Philips BT3550» тармағын таңдаңыз.

**Басқа Bluetooth қосылған құрылғыны қосу үшін:**

- Ағымдағы құрылғыда Bluetooth функциясын ажыратыңыз, одан кейін басқа құрылғыны қосыңыз.

## Құрылғыны NFC арқылы қосу

Near Field Communication (NFC) — ұялы телефондар және IC тегтері сияқты әр түрлі NFC үйлесімді құрылғылар арасында қысқа ауқымды сымсыз байланысқа мүмкіндік беретін технология.

Bluetooth құрылғыңыз NFC технологиясын қолдаса, оны осы динамикпен оңай қоса аласыз.

- 1** Ресурс қосқышын **0** күйіне жылжытыңыз.
- 2** Bluetooth қолдайтын құрылғыда NFC мүмкіндігін қосыңыз (мәліметтерді құрылғының пайдаланушы нұсқаулығынан қараңыз).

**3** Динамиктің жоғарғы жағындағы NFC тегін Bluetooth құрылғысының артқы жағымен тұртіңіз.

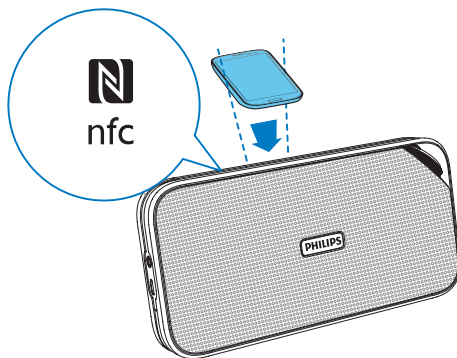

**4** Bluetooth құрылғысында «BT3550» құрылғысымен жұптау сұрауын қабылдаңыз. Қажет болса, жұптау құпия сөзі ретінде «0000» мәнін енгізіңіз.

**5** Жұптау және қосу әрекетін аяқтау үшін экрандағы нұсқауларды орындаңыз.

↳ Сәтті жұптап, қосқаннан кейін, динамик екі рет сигнал шығарады және ЖШД көрсеткіші тұтас көк түске айналады.

ЖШД көрсеткіші	Сипаттама
Көк түспен жыпылықтау	Байланыс орнатылып жатыр немесе байланысты орнатуды күтуде
Көк түспен жану	Байланыс орнатылды

## Bluetooth құрылғысынан ойнату

**☰** Ескертпе





- Егер қосылған ұялы телефонда кіріс қоңырауы болса, музыканың ойнатылуы уақытша тоқтатылады.

Сәтті Bluetooth қосылымынан кейін Bluetooth құрылғысында дыбысты ойнатыңыз.

- ↳ Дыбыс ағыны Bluetooth құрылғысынан динамикке жіберіледі.

## Телефон қоңырауын басқару

Bluetooth қосылымынан кейін кіріс қоңырауын осы динамикпен басқара аласыз.

Түйме	Функция
	Кіріс қоңырауына жауап беру үшін басыңыз.
	Кіріс қоңырауынан бас тарту үшін басып тұрыңыз.
	Қоңырау кезінде ағымдағы қоңырауды аяқтау үшін басыңыз.
	Қоңырау кезінде қоңырауды мобильді құрылғыға тасымалдау үшін басып тұрыңыз.

### Ескертпе

- Динамиктің микрофоны арқылы сөйлеуіңізге болады.
- Кіріс қоңырауы бар кезде музыка ойнату уақытша тоқтайды және телефон қоңырауы аяқталғанда жалғасады.

## 5 Басқа мүмкіндіктер

### Сыртқы құрылғыны тыңдау

Осы динамикпен MP3 ойнатқышы сияқты сыртқы дыбыс құрылғысын тыңдауға да болады.

- 1 Дыбыс кірісі кабелін 3,5 мм қосқышпен екі ұшынан
  - осы динамиктегі **AUDIO IN** ұясына қосыңыз және
  - сыртқы құрылғыдағы құлақаспап ұяшығы арасында жалғаңыз.

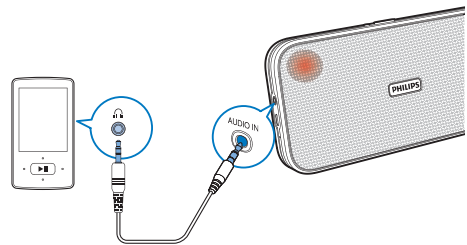

- 2 Ресурс қосқышын **AUDIO IN** күйіне жылжытыңыз.
  - ↳ ЖШД көрсеткіші қызыл түсті болып жанады.
- 3 Сыртқы құрылғыдағы дыбысты ойнатыңыз (оның пайдаланушы нұсқаулығын қараңыз).

### Дыбыс деңгейін реттеу

Дыбыс деңгейін көбейту немесе азайту үшін дыбыс деңгейінің тетігін бұрыңыз.



## 6 Өнім туралы ақпарат

### Ескертпе

- Өнім туралы ақпарат алдын ала ескертусіз өзгертіледі.

## Ерекшеліктер

### Күшейткіш

Номиналды шығыс қуаты ең көбі 2 X 6 Вт  
ОКМ

Сигнал-шу арақатынасы > 62 дБА

AUX кірісі 600 мВ

### Bluetooth

Bluetooth нұсқасы V3.0

Қолдау көрсетілетін  
профильдер HFP v1.6, A2DP v2.1,  
AVRCP v1.0

Ауқымы 10 м (бос орын)

### Жалпы ақпарат

Қуат көзі (USB  
ұяшығы арқылы) 5 В === 1 А

Ішкі батарея Литий-полимер  
батарея (3,7 В,  
2200 мАс)

Өлшемдер - негізгі  
құрылғы (Е x Б x К) 201 x 101 x 35 мм

Салмағы - негізгі  
құрылғы 0,5 кг

## 7 Ақаулықтарды жою

### Абайлаңыз

- Бұл құрылғының сыртқы корпусын шешуші болмаңыз.

Кепілдіктің жарамдылығын сақтау үшін жүйені ешқашан өзіңіз жөндеуге әрекет жасамаңыз. Бұл құрылғыны пайдалану кезінде мәселелерге кезіксеңіз, қызмет сұраудан бұрын төмендегі тармақтарды тексеріп шығыңыз. Егер мәселе шешілмесе, Philips веб-бетіне ([www.philips.com/support](http://www.philips.com/support)) өтіңіз. Philips компаниясына хабарласқанда, құрылғының жақында болуын және үлгі нөмірі мен сериялық нөмір көрініп тұруын қамтамасыз етіңіз.

## Жалпы ақпарат

### Қуат жоқ

- Динамикті зарядтаңыз.

### Дыбыс жоқ

- Динамикте немесе Bluetooth қосылған құрылғыда дыбыс деңгейін реттеңіз.
- Bluetooth құрылғысының тиімді жұмыс ауқымында екенін тексеріңіз.

### Динамиктен жауап жоқ

- Динамикті қайта іске қосыңыз.

## Bluetooth құрылғысы туралы

Bluetooth функциясы қосылған құрылғымен байланыс орнағаннан кейін дыбыс сапасы нашар.

- Bluetooth қабылдауы нашар. Құрылғыны осы өнімге жақын орналастырыңыз немесе олардың арасындағы барлық кедергілерді алып тастаңыз.

### Құрылғыға қосылу мүмкін емес.

- Құрылғының Bluetooth функциясы қосылмаған. Функцияны қосу жолдарын құрылғының пайдаланушы нұсқаулығынан қараңыз.
- Бұл өнім басқа Bluetooth функциясын қолдайтын құрылғымен қосылып қойылған. Бұл құрылғыны ажыратып, әрекетті қайталаңыз.

### Жұпталған құрылғы тұрақты қосылып, ажырайды.

- Bluetooth қабылдауы нашар. Құрылғыны осы өнімге жақын орналастырыңыз немесе олардың арасындағы барлық кедергілерді алып тастаңыз.
- Кейбір құрылғыларда Bluetooth қосылымы қуатты үнемдеу мүмкіндігі ретінде автоматты түрде ажыратылуы мүмкін. Бұл осы өнімнің бұзылғанын білдірмейді.

## 8 Ескерту

WOOX Innovations тікелей рұқсат бермеген құрылғыға енгізілген қандайда бір өзгерістер немесе түрлендірулер пайдаланушының жабдықты пайдалану құқығынан айыруы мүмкін.

### Сәйкестік

CE 1177 EAC

Осы құжат арқылы WOOX Innovations компаниясы бұл өнімнің 1999/5/EC директивасының негізгі талаптары мен басқа да тиісті ережелеріне сәйкес келетінін мәлімдейді. Сәйкестік туралы декларацияны [www.philips.com/support](http://www.philips.com/support) сайтынан табуыңызға болады.

### Қоршаған ортаны күту



Бұл өнім қайта өңдеп, қайта пайдалануға болатын жоғары сапалы материалдар мен бөлшектерден жасалған.



Бұйымдағы сызылған дөңгелекшелі қоқыс жәшігінің белгісі көрінсе, ол бұйымның Еуропалық 2002/96/EC нұсқауына сәйкес оралғанын білдіреді. Электр және электрондық бұйымдарды қоқысқа лақтыру жергілікті ережелерімен танысып алыңыз.

Жергілікті ережелерді сақтап, ескірген бұйымдарды әдепкі қоқысқа қоспай, жеке лақтыруыңызды өтінеміз. Ескі бұйымыңызды қоқысқа дұрыс тастау қоршаған ортаға және адам денсаулығына кері әсерін тигізуден сақтайды.



Сіздің бұйымыңызда 2006/66/EC Еуропалық директивасына сәйкестендірілген қондырылған қайта жандандыруға болатын батарея бар, оны кәдімгі тұрмыстық қалдық ретінде лақтыруға болмайды. Батареяларды қоқысқа тастау жергілікті ережелерімен танысып алыңыз. Себебі бұйымдарды қоқысқа лақтыру ережелерін сақтау қоршаған ортаға және адам денсаулығына көрсететін кері әсерлерден сақтайды.

#### **!** Ескерту

- Кірістірілген батареяны шығарып алу кепілдікті жарамсыз етеді және өнімді бұзуы мүмкін.

Ішкі батареяны алу үшін өнімді әрдайым кәсіпқой маманға апарыңыз.

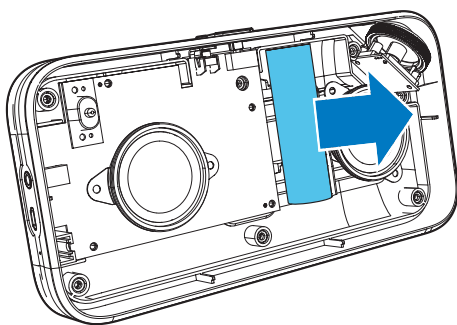

#### **Айналаны қорғау мәселелер ақпараты**

Барлық қажетсіз орамдар алынып тасталған. Біз орамды үш материалға оңай ажыратылатын етіп жасауға тырыстық: картон (қорап), көбік полистирол (буфер) және полиэтилен (дорбалар, қорғағыш көбік орауышы.)

Жүйе мамандандырылған компания тарапынан бөлшектенген жағдайда қайта өңдеп, қайта пайдалануға болатын материалдардан тұрады. Орауыш материалдар, ресурсы біткен батареялар мен ескірген жабдықты тастауға қатысты жергілікті ережелерді ұстаныңыз.

## Өнімде көрсетілген тауар белгісі

### Bluetooth

Bluetooth® сөз белгісі мен логотиптері Bluetooth SIG, Inc. корпорациясының иелігіндегі тіркелген сауда белгілері болып табылады және мұндай белгілерді WOOX Innovations әрдайым лицензияға сәйкес пайдаланады.



N белгісі — NFC Forum, Inc. корпорациясының Америка Құрама Штаттары мен басқа елдердегі сауда белгісі немесе тіркелген сауда белгісі.



Specifications are subject to change without notice.  
2014 © WOOX Innovations Limited. All rights reserved.  
Philips and the Philips' Shield Emblem are registered  
trademarks of Koninklijke Philips N.V. and are used by WOOX  
Innovations Limited under license from Koninklijke Philips N.V.

BT3550\_00\_UM\_V2.0

