

**PHILIPS**

**Sport**

Serie 7000

TAST702

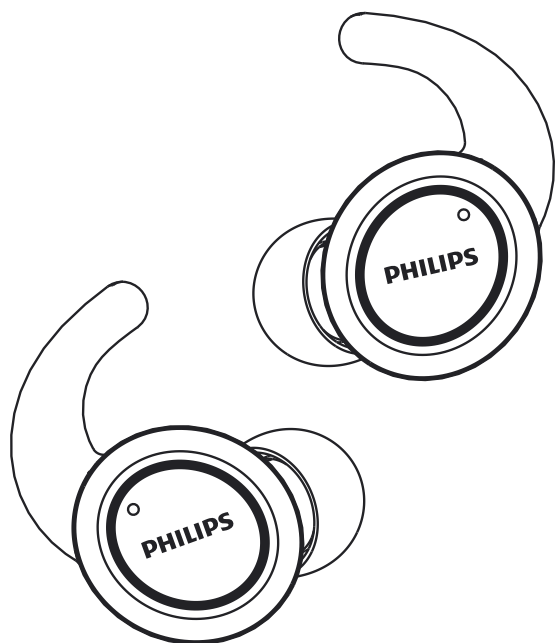

# Manuale utente

Registrare il prodotto e richiedere assistenza all'indirizzo  
[www.philips.com/support](http://www.philips.com/support)

# Sommario

---

1	Importanti istruzioni sulla sicurezza	2
	Sicurezza per l'udito	2
	Informazioni generali	2
2	Auricolari wireless Bluetooth	3
	Contenuto della confezione	3
	Altri dispositivi	3
	Panoramica sugli auricolari wireless Bluetooth	4
3	Guida introduttiva	5
	Caricare la batteria	5
	Associare per la prima volta gli auricolari a un dispositivo Bluetooth	6
	Associare gli auricolari a un altro dispositivo Bluetooth	6
4	Utilizzo delle cuffie	7
	Riconnettere gli auricolari a un dispositivo Bluetooth	7
	Accensione/spegnimento	7
	Gestione delle chiamate e della musica	7
	Stato indicatore LED	8
	Come indossare gli auricolari	8
5	Ripristino impostazioni di fabbrica degli auricolari	9
6	Dati tecnici	10
7	Avviso	11
	Dichiarazione di conformità	11
	Smaltimento di prodotti e batterie obsoleti	11
	Conformità ai requisiti EMF	12
	Informazioni per il rispetto ambientale	12
	Dichiarazione di conformità	12
8	Domande frequenti	13

# 1 Importanti istruzioni sulla sicurezza

## Sicurezza per l'udito



### Pericolo

- Per evitare danni all'udito, limitare i tempi di ascolto ad alto volume e impostare un livello di volume sicuro. Più alto è il volume, minore è il tempo di ascolto che rientra nei parametri di sicurezza.

Quando si utilizzano gli auricolari, attenersi alle indicazioni seguenti.

- La riproduzione deve avvenire a un volume ragionevole e per periodi di tempo non eccessivamente lunghi.
- Non alzare il volume dopo che l'orecchio si è adattato..
- Non alzare il volume a un livello tale da non sentire i suoni circostanti.
- Nelle situazioni pericolose è necessario prestare attenzione o interrompere temporaneamente l'ascolto.
- Un livello di pressione sonora eccessivo di cuffie e auricolari può provocare la perdita dell'udito.
- È sconsigliabile utilizzare le cuffie coprendo entrambe le orecchie mentre si guida; tale utilizzo potrebbe essere considerato illegale in alcune zone/paesi.
- Per la propria sicurezza, evitare di distrarsi ascoltando musica o con telefonate mentre ci si trova nel traffico oppure in altri ambienti potenzialmente pericolosi.

## Informazioni generali

Per evitare danni o anomalie di funzionamento:



### Attenzione

- Non esporre le cuffie a temperature eccessivamente alte.
- Non lasciare cadere le cuffie.
- Non esporre le cuffie a gocce o schizzi.
- Evitare di immergere le cuffie in acqua.
- Non utilizzare alcun agente pulente che contenga alcol, ammoniaca, benzene o sostanze abrasive.
- Per la pulizia del prodotto, utilizzare un panno morbido inumidito con poca acqua o sapone delicato diluito.
- La batteria integrata non deve essere esposta a temperature eccessivamente alte quali luce solare, fuoco e così via.
- Pericolo di esplosione se la batteria non viene sostituita in maniera corretta. Sostituire solo con lo stesso tipo o tipo equivalente.

Informazioni sulle temperature e l'umidità in funzione e a riposo.

temperatures and humidity

- Utilizzare o conservare in un luogo con temperature comprese tra -10°C (14°F) e 50°C (122 °F) (fino al 90% di umidità relativa).
- Alle basse o alle alte temperature, la durata delle batterie potrebbe ridursi.

## 2 Auricolari wireless Bluetooth

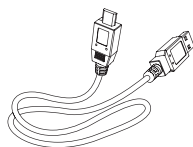

Cavo di ricarica USB (solo per le operazioni di ricarica)



Guida introduttiva

Congratulazioni per l'acquisto e benvenuti in Philips! Per trarre il massimo vantaggio dall'assistenza fornita da Philips, registrare il proprio prodotto su [www.philips.com/welcome](http://www.philips.com/welcome). Con questi auricolari wireless di Philips è possibile:

- effettuare comodamente chiamate wireless senza utilizzare le mani;
- ascoltare e gestire musica in modalità wireless;
- passare dalle chiamate alla musica.

---

### Contenuto della confezione

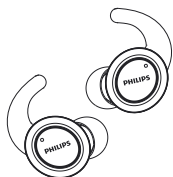

Autentici auricolari wireless Philips ST702



Cuscinetti in gomma sostituibili: 2 paia

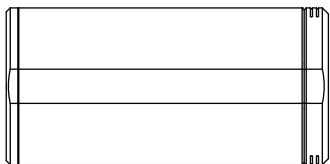

Alloggiamento di ricarica

---

### Altri dispositivi

Un telefono o un dispositivo mobile (ad esempio un notebook, palmare, adattatore Bluetooth, lettore MP3 ecc.) che supporta il Bluetooth ed è compatibile con gli auricolari (v. "Dati tecnici" a pagina 10).

---

## Panoramica sugli auricolari wireless Bluetooth

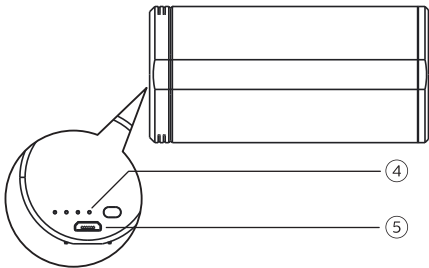
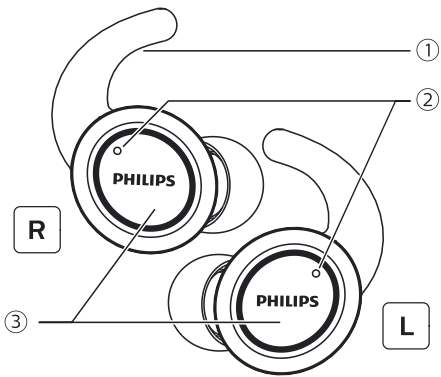

- ① Cuscinetto
- ② Microfono
- ③ Pulsante multifunzione
- ④ Indicatore LED (alloggiamento di ricarica)
- ⑤ Presa micro USB di ricarica

# 3 Guida introduttiva

- Il processo di ricarica è verificabile dal LED bianco sugli auricolari.
- Il LED bianco si spegne una volta completata la ricarica degli auricolari.

## Caricare la batteria

### Nota

- Prima di usare gli auricolari per la prima volta, posizionarli nell'alloggiamento di ricarica e caricare la batteria per 3 ore al fine di garantire una capacità e una durata ottimali.
- Utilizzare solo il cavo di ricarica USB originale per evitare danni.
- Terminare la chiamata prima di caricare gli auricolari poiché questi si spengono quando si collegano per le operazioni di ricarica.

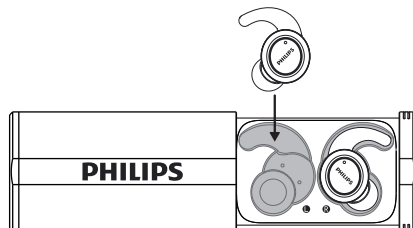

### Suggerimento

- Una ricarica completa richiede, di norma, 2 ore (per gli auricolari o l'alloggiamento di ricarica).

## Alloggiamento di ricarica

Collegare un'estremità del cavo USB all'alloggiamento di ricarica e l'altra alla fonte di alimentazione.

- ↳ L'alloggiamento inizia la ricarica.
- Il processo di ricarica è verificabile dal LED blu accanto alla presa USB sull'alloggiamento.
- Il LED blu si accende una volta completata la ricarica degli auricolari.

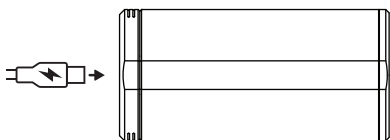

### Suggerimento

- L'alloggiamento di ricarica funge da batteria di riserva portatile per la ricarica degli auricolari. Completata la ricarica dell'alloggiamento, questo supporta fino a 3 cicli completi di ricarica degli auricolari.

## Auricolari

Riporre gli auricolari nell'alloggiamento di ricarica.

- ↳ Inizia la ricarica degli auricolari,

## Associare per la prima volta gli auricolari a un dispositivo Bluetooth.

- 1 Accensione automatica: Aprire la capsula di ricarica, gli auricolari terminano la ricarica e l'indicatore LED blu lampeggia con il messaggio vocale "power on".
- 2 Accensione manuale: Su entrambi gli auricolari tenere premuto il pulsante multifunzione per circa 2 secondi.

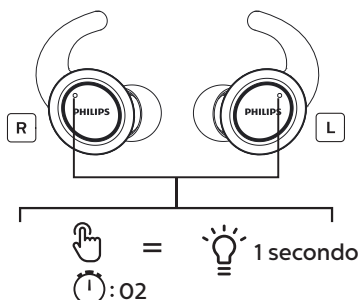

- ↳ Il LED su entrambi gli auricolari lampeggia in blu per 3 volte e poi lampeggia in bianco,
- ↳ Ora entrambi gli auricolari sono accesi e associati tra loro.

- ↳ Gli auricolari ora sono in modalità associazione e pronti ad associarsi a un dispositivo Bluetooth (p.es. un telefono cellulare)
- 3 Attivare la funzione Bluetooth del dispositivo Bluetooth.
  - 4 Collegamento degli auricolari a un dispositivo Bluetooth. Fare riferimento alla guida dell'utente del dispositivo Bluetooth in uso.

#### Nota

- Dopo l'accensione, se gli auricolari non riescono a trovare un dispositivo Bluetooth connesso in precedenza, entreranno automaticamente in modalità associazione.

Di seguito, verrà mostrato un esempio di come associare gli auricolari con il telefono cellulare.

- 1 Attivare la funzione Bluetooth del dispositivo Bluetooth, selezionare **Philips ST702**.
- 2 Immettere la password per gli auricolari "0000" (4 zeri) se richiesta. I dispositivi con Bluetooth 3.0 o versioni successive non richiedono la password.



Philips ST702

## Funzione di sterilizzazione UV

Posizionare gli auricolari sull'alloggiamento di ricarica e chiudere quest'ultimo. Il LED diventerà bianco per 20 secondi per la funzione di sterilizzazione UV degli auricolari.

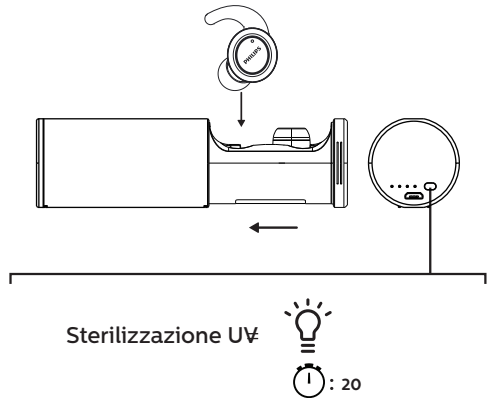

## Associare gli auricolari a un altro dispositivo Bluetooth

Se si dispone di un altro dispositivo Bluetooth da associare agli auricolari, assicurarsi che la funzione Bluetooth di eventuali altri dispositivi associati o connessi in precedenza sia disattivata. Seguire i passaggi nella sezione "Associare per la prima volta gli auricolari con un dispositivo Bluetooth".

#### Nota

- Gli auricolari archiviano in memoria 1 dispositivo. Se si prova ad associare più di 2 dispositivi, il dispositivo associato per primo verrà sostituito dall'ultimo.

## 4 Utilizzo degli auricolari

### Collegamento degli auricolari a un dispositivo Bluetooth

- 1 Attivare la funzione Bluetooth del dispositivo Bluetooth.
- 2 Estrarre entrambi gli auricolari dall'alloggiamento di ricarica. Gli auricolari si accenderanno e si conatteranno automaticamente.
  - ↳ Se non viene collegato alcun dispositivo, gli auricolari si spegneranno automaticamente dopo 3 minuti.
  - ↳ Ora entrambi gli auricolari sono accesi e associati tra loro automaticamente.
  - ↳ Gli auricolari cercheranno l'ultimo dispositivo Bluetooth connesso e vi si riconnetteranno automaticamente. Se l'ultimo dispositivo non è disponibile, gli auricolari tenteranno di riconnettersi al penultimo dispositivo connesso in precedenza.



#### Suggerimento

- Gli auricolari non possono connettersi a più di un dispositivo alla volta. Se si hanno due dispositivi associati, attivare la funzione Bluetooth solo sul dispositivo che si desidera collegare.
- Se si attiva la funzione Bluetooth del dispositivo dopo aver acceso gli auricolari, è necessario entrare nel menu Bluetooth del dispositivo e collegare manualmente gli auricolari.



#### Nota

- Se gli auricolari non riescono a connettersi ad alcun dispositivo Bluetooth entro 3 minuti, si spegneranno automaticamente per risparmiare la batteria.
- Su alcuni dispositivi Bluetooth, la connessione potrebbe non essere automatica. In questo caso, entrare nel menu Bluetooth del dispositivo e collegare manualmente gli auricolari al dispositivo Bluetooth.

### Accensione/spegnimento

Azione	Pulsante multifunzione	Operazione
Accensione degli auricolari.	Auricolare destro/ sinistro	Tenere premuto per 2 secondi.
Spegnimento degli auricolari.		Riporre entrambi gli auricolari nell'alloggiamento di ricarica.
	Auricolare destro/ sinistro	Tenere premuto per 4 secondi. ↳ Il LED bianco lampeggia a 3 volte.

### Gestione delle chiamate e della musica

#### Controllo della musica

Azione	Pulsante multifunzione	Operazione
Riproduzione/pausa del file musicale	Auricolare destro/ sinistro	Premere due volte
Salto in avanti	Auricolare destro	Tenere premuto per 2 secondi
Salto indietro	Auricolare sinistro	Tenere premuto per 2 secondi



## Controllo chiamate

Azione	Pulsante multifunzione	Operazione
Accettazione/ termine di una chiamata.	Auricolare destro/ sinistro	Premere due volte
Rifiuto chiamata in arrivo	Auricolare destro/ sinistro	Tenere premuto per 2 secondi

## Comandi vocali

Azione	Pulsante multifunzione	Operazione
Siri/Google	Auricolare destro/ sinistro	Premere tre volte

## Stato indicatore LED

Stato auricolari	Indicatore
Gli auricolari sono collegati a un dispositivo Bluetooth.	Il LED blu lampeggia ogni 5 secondi.
Gli auricolari sono alimentati.	Il LED bianco lampeggia 3 volte.
Gli auricolari sono in modalità associazione.	Il LED blu lampeggia.
Gli auricolari sono accesi ma non sono collegati a un dispositivo Bluetooth.	Il LED blu lampeggerà. Se non è possibile effettuare un collegamento, gli auricolari si spegneranno entro 15 minuti.

Livello batteria basso (auricolari).	Si udirà "battery low" su ciascun auricolare.
Livello batteria basso (alloggiamento di ricarica).	Il LED blu sull'alloggiamento di ricarica lampeggia ogni secondo.
La batteria è completamente carica (auricolari).	Il LED bianco sugli auricolari è spento.
La batteria è completamente carica (alloggiamento di ricarica).	Il LED bianco sull'alloggiamento di ricarica è spento.

## Indicatore LED della batteria sul dispositivo Bluetooth

Mostrerà un indicatore della batteria sul dispositivo Bluetooth dopo la connessione agli auricolari.

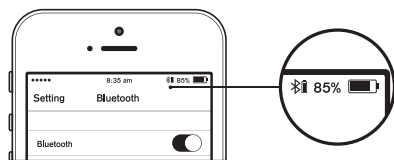

## Come indossare

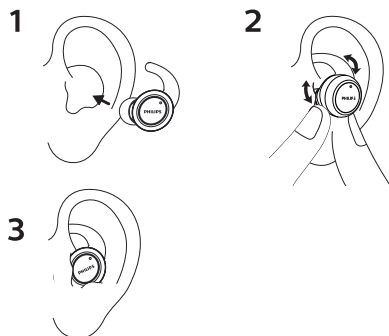

## 5 Ripristino impostazioni di fabbrica degli auricolari

Ad auricolari spenti, tenere premuto il pulsante multifunzione sugli auricolari per circa 8 secondi fino a che l'indicatore LED non lampeggia alternativamente in rosso e blu (oppure estrarre gli auricolari dalla capsula di ricarica e attendere che l'indicatore LED sugli auricolari lampeggi alternativamente in rosso e blu). Toccare due volte il pulsante di controllo e l'indicatore LED lampeggerà in rosso e blu contemporaneamente una volta, verranno ripristinate le impostazioni di fabbrica e al termine dell'operazione, gli auricolari si spegneranno automaticamente.

Nota: se vi è un collegamento master e slave, eliminare l'elenco di associazione contemporaneamente. Alla prima connessione, associare entrambi gli auricolari come TWS. Per semplificare l'operazione, consigliamo di cancellare l'elenco di associazione degli auricolari uno per uno.

## 6 Dati tecnici

### Auricolari

- Tempo di riproduzione di musica: 6 ore (ulteriori 6 ore con l'alloggiamento di ricarica)
- Tempo di conversazione: 6 ore (ulteriori 6 ore con l'alloggiamento di ricarica)
- Durata in standby: 200 ore
- Tempo di ricarica: 2 ore
- Batteria ricaricabile agli ioni di litio: 105 mAh per ciascun auricolare
- Versione Bluetooth: 5,0
- Profili Bluetooth compatibili:
  - HSP (Hands-Free Profile-HFP)
  - A2DP (Advanced Audio Distribution Profile)
  - AVRCP (Audio Video Remote Control Profile)
- Codec audio supportato: SBC
- Gamma di frequenza:
  - 2,402-2,480GHz
- Potenza di trasmissione: < 4 dBm
- Portata: fino a 10 metri

### Alloggiamento di ricarica

- Tempo di ricarica: 2 ore
- Batteria ricaricabile agli ioni di litio: 450mAh



### Nota

- Le specifiche sono soggette a modifica senza preavviso.

# 7 Avviso

## Dichiarazione di conformità

Con la presente, MMD Hong Kong Holding Limited dichiara che questo prodotto è conforme ai requisiti essenziali e ad altre disposizioni correlate della Direttiva 2014/53/UE. La Dichiarazione di conformità è reperibile su [www.p4c.philips.com](http://www.p4c.philips.com).

## Smaltimento di prodotti e batterie obsolete



Questo prodotto è stato progettato e realizzato con materiali e componenti di alta qualità, che possono essere riciclati e riutilizzati.



Questo simbolo indica che il prodotto è conforme alla Direttiva europea 2012/19/UE.



Questo simbolo indica che il prodotto contiene una batteria ricaricabile integrata che è soggetta alla Direttiva Europea 2013/56/UE e non può quindi essere gettata insieme ai normali rifiuti domestici. Si consiglia di portare l'apparecchio presso un punto di raccolta o un centro assistenza Philips dove un tecnico provvederà alla rimozione della batteria. Informarsi sul sistema di raccolta differenziata in vigore per i prodotti elettrici ed elettronici, e sulle batterie ricaricabili nella zona in cui si desidera smaltire il prodotto. Seguire le normative locali e non smaltire mai il prodotto e le batterie ricaricabili con i normali rifiuti domestici. Il corretto smaltimento delle batterie ricaricabili e dei prodotti non più utilizzabili aiuta a prevenire

l'inquinamento ambientale e possibili danni alla salute.

## Rimozione della batteria integrata

Se nel proprio paese non è presente alcun sistema di raccolta/riciclaggio dei prodotti elettronici, è possibile tutelare l'ambiente rimuovendo e riciclando la batteria prima di smaltire il prodotto.

- Assicurarsi che gli auricolari non siano collegati all'alloggiamento di ricarica prima di rimuovere la batteria.

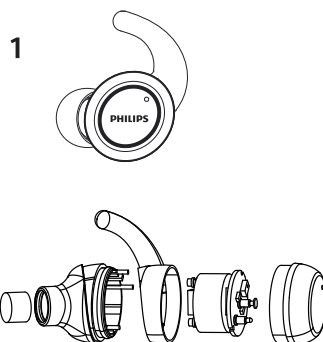

- Assicurarsi che l'alloggiamento di ricarica sia scollegato dal cavo USB di ricarica prima di rimuovere la batteria.

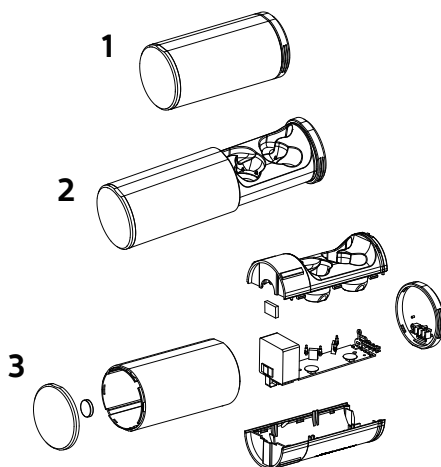

---

## Informazioni per il rispetto ambientale

L'uso di qualsiasi imballo non necessario è stato evitato. Si è cercato, inoltre, di semplificare la raccolta differenziata, usando per l'imballaggio tre materiali: cartone (scatola), polistirene espanso (materiale di separazione) e polietilene (sacchetti, schiuma protettiva).

Il sistema è composto da materiali che possono essere riciclati e riutilizzati purché il disassemblaggio venga effettuato da aziende specializzate. Attenersi alle norme locali in materia di riciclaggio di materiali per l'imballaggio, batterie usate e apparecchiature obsolete.

---

## Dichiarazione di conformità

Il dispositivo è conforme alla parte 15 delle norme FCC. Il funzionamento è soggetto alle seguenti due condizioni:

1. **Questo dispositivo non può causare interferenze dannose e**
2. **Questo dispositivo deve accettare eventuali interferenze in ingresso, incluse interferenze che possano causare comportamenti indesiderati.**

### Norme FCC

Questa apparecchiatura è stata collaudata e ritenuta conforme ai limiti per i dispositivi digitali di Classe B ai sensi della parte 15 delle norme FCC. Tali limiti sono concepiti per fornire una protezione ragionevole da interferenze dannose nelle installazioni residenziali. Questa apparecchiatura produce, utilizza e può irradiare frequenze radio e, se non installata e utilizzata osservando il manuale di istruzioni, può causare interferenze dannose alle comunicazioni radio.

Tuttavia, non vi è alcuna garanzia che non avvengano interferenze in una determinata installazione. Se l'apparecchiatura causa interferenze alla ricezione radio o televisiva, che può essere determinato spegnendo e accendendo l'apparecchiatura, s'invita l'utente a correggere l'interferenza adottando una o più tra le seguenti misure:

- Riorientare o riposizionare l'antenna ricevente.
- Aumentare la distanza tra apparecchiatura e ricevitore.
- Collegare l'apparecchiatura a una presa su un circuito diverso da quello a cui è collegato il ricevitore.
- Per assistenza, rivolgersi al rivenditore o a un tecnico radio/TV esperto.

### Dichiarazione FCC sull'esposizione alle radiazioni:

Questa apparecchiatura è conforme ai limiti di esposizione alle radiazioni imposti dalla normativa FCC per ambienti non controllati.

Questo trasmettitore non può essere posizionato od operare insieme ad altre antenne o trasmettitori.

**Attenzione:** Si avvisa l'utente che eventuali cambiamenti o modifiche non espressamente approvate dal soggetto responsabile per la conformità potrebbero annullare il diritto dell'utente a utilizzare l'apparecchiatura.

### Canada:

Questo dispositivo contiene trasmettitori/ricevitori esenti da licenza conformi alla normativa canadese sull'innovazione, la scienza e lo sviluppo economico. Il funzionamento è soggetto alle seguenti due condizioni: (1) Questo dispositivo non può causare interferenze. (2) Questo dispositivo deve accettare eventuali interferenze in ingresso, incluse interferenze che possano causare comportamenti indesiderati.

CAN ICES-3(B)/NMB-3(B)

**Dichiarazione IC sull'esposizione alle radiazioni:**

Questa apparecchiatura è conforme ai limiti di esposizione alle radiazioni imposti dalla normativa canadese per ambienti non controllati.

Questo trasmettitore non può essere posizionato od operare insieme ad altre antenne o trasmettitori.

## 8 Domande frequenti

### **Gli auricolari Bluetooth non si accendono.**

Il livello della batteria è basso. Ricaricare gli auricolari.

### **Non è possibile associare gli auricolari Bluetooth a un dispositivo Bluetooth.**

Il Bluetooth è disabilitato. Abilitare la funzione Bluetooth sul dispositivo Bluetooth e accendere quest'ultimo prima di accendere gli auricolari.

### **L'associazione non funziona.**

- Riporre entrambi gli auricolari nell'alloggiamento di ricarica.
- Assicurarsi di aver disabilitato la funzione Bluetooth di eventuali altri dispositivi connessi in precedenza.
- Sul dispositivo Bluetooth, eliminare "Philips ST702" dall'elenco dei dispositivi Bluetooth associati.
- Associare gli auricolari (vedere "Associare per la prima volta gli auricolari a un dispositivo Bluetooth" a pagina 6).

### **Come reimpostare l'associazione.**

Estrarre entrambi gli auricolari dall'alloggiamento di ricarica. Premere due volte su entrambi gli auricolari i pulsanti multifunzione fino a quando l'indicatore LED non diventa bianco e attendere circa 10 secondi. Andata a buon fine l'associazione, si udirà "Connected", "Left Channel", "Right Channel".

### **Il dispositivo Bluetooth non riesce a trovare gli auricolari.**

- Gli auricolari potrebbero essere collegati a un dispositivo già associato in precedenza. Spegnerne il dispositivo o spostarlo al di fuori del raggio d'azione.
- Le associazioni precedenti potrebbero essere state reimpostate oppure gli auricolari sono stati associati in precedenza a un altro dispositivo.. Associare nuovamente gli auricolari al dispositivo Bluetooth come indicato nel manuale dell'utente. (vedere "Associare per la prima volta gli auricolari a un dispositivo Bluetooth" a pagina 6).

### **Gli auricolari Bluetooth sono collegati a un telefono cellulare con funzione Bluetooth stereo, ma la musica viene riprodotta esclusivamente dall'altoparlante del telefono cellulare.**

Fare riferimento alla guida dell'utente del telefono cellulare in uso. Selezionare l'ascolto della musica tramite gli auricolari.

### **La qualità dell'audio è bassa e disturbata.**

- Il dispositivo Bluetooth è fuori campo. Ridurre la distanza tra gli auricolari e il dispositivo Bluetooth o rimuovere gli ostacoli fra i due dispositivi.
- Ricaricare gli auricolari.

### **La qualità audio non è soddisfacente quando la trasmissione dal telefono cellulare risulta molto lento oppure la trasmissione audio non funziona affatto.**

Accertarsi che il telefono cellulare in uso non solo supporti il profilo HSP/HFP (mono) ma anche quello A2DP e che sia compatibile almeno con la versione BT4.0x (vedere "Dati tecnici" a pagina 10).

**È possibile sentire la musica ma non è possibile controllarla sul dispositivo Bluetooth (ad esempio riprodurre/mettere in pausa/andare al brano successivo/precedente).**

Accertarsi che la sorgente audio Bluetooth supporti il profilo AVRCP (vedere "Dati tecnici" a pagina 10).

**Il volume degli auricolari è troppo basso.**

Alcuni dispositivi Bluetooth non sono in grado di sincronizzare il proprio livello del volume con quello degli auricolari. In questo caso, è necessario regolare il volume sul dispositivo Bluetooth in modo indipendente per ottenere un livello appropriato.

**Non riesco a collegare gli auricolari a un altro dispositivo, cosa posso fare?**

- accertarsi che la funzione Bluetooth del dispositivo associato in precedenza sia disattivata.
- Ripetere la procedura di associazione sul secondo dispositivo (vedere "Associare per la prima volta gli auricolari a un dispositivo Bluetooth" a pagina 6).

**Sento l'audio solo da un auricolare.**

- Durante una chiamata, è normale che l'audio provenga solo dall'auricolare sinistro o destro.
- Se durante l'ascolto di musica, l'audio proviene solo da un auricolare:
- L'altro auricolare potrebbe avere la batteria scarica. Per prestazioni ottimali, ricaricare completamente entrambi gli auricolari.

- Gli auricolari sinistro e destro sono scollegati tra loro. Spegnerli prima entrambi gli auricolari. Riporre quindi entrambi gli auricolari nell'alloggiamento di ricarica per 5 secondi e poi estrarli. In tal modo gli auricolari si accenderanno e saranno connessi tra loro. Riconnettere gli auricolari a un dispositivo Bluetooth
- L'auricolare è connesso a più di un dispositivo Bluetooth. Disattivare la funzione Bluetooth di tutti i dispositivi connessi. Spegnerli entrambi gli auricolari. Riporre quindi entrambi gli auricolari nell'alloggiamento di ricarica per 5 secondi e poi estrarli. Riconnettere gli auricolari a un dispositivo Bluetooth. Tenere conto che gli auricolari sono progettati per essere connessi a un solo dispositivo Bluetooth alla volta. Quando si ricollegano gli auricolari al dispositivo Bluetooth, assicurarsi che la funzione Bluetooth di eventuali altri dispositivi associati/connessi in precedenza sia disattivata.
- Se le precedenti soluzioni non risolvono il problema, effettuare un ripristino delle impostazioni di fabbrica degli auricolari (vedere "Ripristino delle impostazioni di fabbrica degli auricolari" a pagina 9).

Per ulteriore assistenza, visitare [www.philips.com/support](http://www.philips.com/support).



Questo dispositivo non ha diritto alla tutela contro le interferenze dannose e non può causare interferenze a sistemi debitamente autorizzati.  
Questo prodotto è omologato da ANATEL ai sensi delle procedure regolamentate dalla risoluzione 242/2000 e rispetta i relativi requisiti tecnici. Per ulteriori informazioni, consultare il sito ANATEL: [www.anatel.gov.br](http://www.anatel.gov.br)

Philips e il logo a forma di scudo Philips sono marchi registrati di Koninklijke Philips N.V. e sono utilizzati su licenza. Questo prodotto è fabbricato da e venduto su responsabilità di MMD Hong Kong Holding Limited o una delle sue affiliate e MMD Hong Kong Holding Limited è il garante del prodotto.

