

Gebruikershandleiding

Manuale per l'utente

Användarhandböckerna

Brugermanual



Italia

DICHIARAZIONE DI CONFORMITA'

Si dichiara che l'apparecchio WAS700 Philips risponde alle prescrizioni dell'art. 2 comma 1 del D.M. 28 Agosto 1995 n. 548.

Fatto a Eindhoven

Philips Consumer Electronics
Philips, Glaslaan 2
5616 JB Eindhoven, The Netherlands

Norge

Typeskilt finnes på apparatens underside.

Observer: Nettbryteren er sekundert innkoplek. Den innebygde nettdelen er derfor ikke frakoplek nettet så lenge apparatet er tilsluttet nettkontakten.

For å redusere faren for brann eller elektrisk støt, skal apparatet ikke utsettes for regn eller fuktighet.

NL

Batterijen niet weggooien,
maar inleveren als KCA.

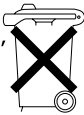

CE 0682 ⓘ R&TTE Directive 1999/5/EC

BE	✓	DK	✓	GR	✓	ES	✓	FR	✓
IE	✓	IT	✓	LU	✓	NL	✓	AT	✓
PT	✓	FI	✓	SE	✓	UK	✓	NO	✓
DE	✓	CH	✓	PL	✓	HU	✓	SK	✓
CZ	✓								

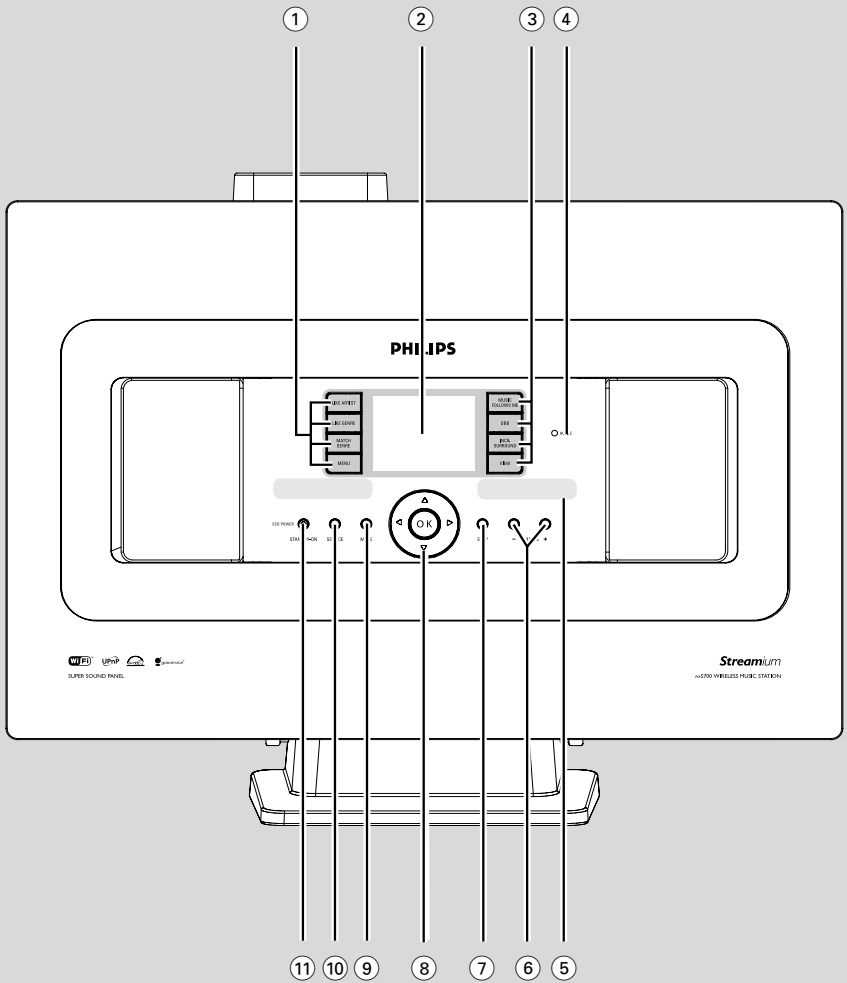



PHILIPS

Philips Consumer Electronics

HK- 0528-WAS700
(report No.)

EC DECLARATION OF CONFORMITY

We,

Philips Consumer Electronics
(manufacturer's name)

Philips, Glaslaan 2, 5616 JB Eindhoven, The Netherlands
(manufacturer's address)

declare under our responsibility that the electrical product:

Philips
(name)

WAS700 /22/25/05
(type or model)

Wireless Music Station
(product description)

to which this declaration relates is in conformity with the following standards:

EN55013 : 2001	EN 300 328 : 2003
EN55020 : 2002	EN 301 489-1 : 2002
EN 55022: 1998	EN 301 489-17: 2002
EN 55024: 1998	EN 50371 : 2002
EN 60065: 1998	

(title and/or number and date of issue of the standards)

following the provisions of R &TTE Directive 1999/5/EC (incl. 89/336/EEC & 73/23/EEC & 93/68/EEC directives and is produced by a manufacturing organization on ISO 9000 level.

Eindhoven,
July 14, 2005
(place, date)

Cor Luijks
Technology Manager
(signature, name and function)

LGPL Library written offer

This product contains Linux 2.4.27-vrsl, that is made available under the GNU LGPL license version 2.1 (hereafter called "the Library").

Philips Electronics Hong Kong Ltd. hereby offers to deliver or make available, upon request, for a charge no more than the cost of physically performing source distribution, a complete machine-readable copy of the corresponding source code of the Library on a medium customarily used for software interchange.

Please contact:

Mr. Bin Li
BLC Audio PDCC Development
5/F., Philips Electronics Building
5 Science Park East Avenue
Hong Kong Science Park
Shatin Hong Kong

This offer is valid for a period of three years after the date of purchase of this product.

GPL Package written offer

This product contains Linux 2.4.27-vrsl, that is made available under the GNU GPL license version 2 (hereafter called "the Program").

Philips Electronics Hong Kong Ltd. hereby offers to deliver or make available, upon request, for a charge no more than the cost of physically performing source distribution, a complete machine-readable copy of the corresponding source code of the Program on a medium customarily used for software interchange.

Please contact:

Mr. Bin Li
BLC Audio PDCC Development
5/F., Philips Electronics Building
5 Science Park East Avenue
Hong Kong Science Park
Shatin Hong Kong

This offer is valid for a period of three years after the date of purchase of this product.

Nederlands	6
Italiano	36
Svenska	65
Dansk	94

Algemene informatie

Over de Wireless Music Station WAS700	7
Geleverde accessoires	7
Ondersteuning van Philips op het web	8
Met het oog op het milieu	9
Instellen van de klok	9
Veiligheidsvoorschriften	9

De bedieningstoetsen

Bedieningstoetsen van het Station	10
Afstandsbediening van het Station	11-12

Installation

Plaatsing van het Station	14
Aansluitingen op de achterzijde	14-15
Aansluiting van de antenne	
Aansluiting naar een extern apparaat	
Het gebruik van wisselstroom netvoeding ...	15
Opstellen van de Wi-Fi-aansluiting tussen	
Centrum en Station	16
Wissen van een Station	

Vorbereiding

Het gebruik van de afstandsbediening	17
Het gebruik van de afstandsbediening van	
het Centrum	
Om de batterijen van de afstandsbediening	
te vervangen	
Het gebruik van de navigatietoetsen	18

Basisfuncties

Schakelen naar de stand stand-by/aan en	
selectie van functies	19
Overschakelen naar Ecostrroom / aan	19
Automatisch schakelen naar stand-by	19
Volumeregeling	19
MUTE (GELUID-UIT)	19
Instelling van het geluid	20
De equalizer	
Instelling van de bastonen	
Ongelofelijke stereofonie	
Instellingen van de display	21
Selectie van talen	21

HD

Weergave van de harde schijf	22
Selecteren en zoeken	23
Selectie van een andere album of ander	
muzieknummer	
Om tijdens de weergave naar een	
passage binnen het muzieknummer te	
zoeken	
Selecteren van muzieknummers van	
een bepaalde artiest	
Selecteren van muzieknummers van een	
bepaald genre	
De verschillende weergavemodi: REPEAT,	
SHUFFLE	24
SMART EQUALIZER	24
Aanmaken van een weergavelijst: een	
verzameling op maat van uw favoriete muziek .	
.....	24-25
Wissen van een weergavelijst, album of	
muzieknummer	25
Nakijken van informatie over muzieknummers	
op de display	25
Blijf binnen uw WiFi-netwerk van Centrum en	
Stations in beweging	26-27
MUSIC FOLLOWS ME	
MUSIC BROADCAST	

FM radio

Afstemmen op radiozenders	28
Opslaan van geheugenzenders	28-29
Automatisch opslaan: automatisch programmeren	
Handmatig programmeren	
Om naar een geheugenzender te luisteren	
RDS	29
NEWS	29
Activeren van NEWS	
Deactiveren van NEWS	

AUX/SLEEP

AUX (luisteren naar een externe bron)	30
SLEEP (inslaapfunctie)	30

Terugstellen

Demonstration mode	31
Terugstellen	31

Technische gegevens

Verhelpen van storingen

Appendix

Hoe uw Station op de muur te bevestigen ..	35
--	----

Over de Wireless Music Station WAS700

U kunt tot 5 stations **WAS700** op één Centrum **WAC700** aansluiten.

Op de harde schijf van de **WAC700** kunt u centraal audio-cd's opslaan. Alle opgeslagen muziek kan via Wi-Fi** draadloos worden doorgestroomd van het Centrum naar de aangesloten Stations.

Een aansluiting op uw cd-speler of pc e.d. is niet langer nodig en u hoeft zich geen zorgen meer te maken over bedrading. Nu heeft U de vrijheid om van uw favoriete muziek te genieten en te delen doorheen uw huis.

** Wi-Fi of IEEE802.11 b/g is de internationaal geldende industriële norm voor draadloze breedbandnetwerken. Het zet digitale gegevens over met een bredere reikwijdte en bandbreedte.

Geleverde accessoires

- Afstandsbediening van het Station met 1 batterij van het type CR2025
- 1 x draadantennes voor FM
- 1 x montagepakketten (voor Station)

Dit apparaat voldoet aan de radio-ontstoringseisen van de Europese Unie.

A Philips Consumer Electronics, BG Audio Video Entertainment ezennel kijelenti, hogy a jelen WAS700 termék megfelel az 1999/51 EK sz. irányelv lényegi követelményeinek és más vonatkozó rendelkezéseinek.

FIGYELEM

Ha nem az itt ismertetett módon használja és állítja be a kezelőgombokat, illetve hajtja végre a műveleteket, veszélyes sugárzás érheti, vagy más, bizonytalan kimeneteli esemény történhet.

Ondersteuning van Philips op het web

De producten van Philips werden ontworpen en vervaardigd volgens de hoogste kwaliteitsnormen. Wanneer uw product van Philips Connected Planet niet naar behoren functioneert, raden wij u aan in de gebruiksaanwijzing na te kijken of uw product correct aangesloten en geconfigureerd is.

Voor de webstek voor ondersteuning van Connected Planet surft u naar **www.philips.com/support**. De webstek biedt u alle nodige informatie om u optimaal van uw product te laten genieten, alsook over nieuwe toevoegingen aan deze opwindende serie, die uw ervaringen van thuisentertainment nog prettiger kunnen maken.

Gelieve te surfen naar: **www.philips.com/support** en de naam van uw product in te voeren (**WAS700**) om het volgende te zien:

- **FAQ** (frequent gestelde vragen)
- Nieuwste gebruiksaanwijzingen en gebruiksaanwijzingen voor pc-software
- Firmware upgradebestanden voor de **WAS700**
- Downloads van de nieuwste pc-software
- Interactief oplossen van problemen

Aangezien u de mogelijkheid heeft om uw product te upgraden, bevelen wij u aan het te registreren bij **www.philips.com/register**, zodat wij u een bericht kunnen sturen zodra nieuwe gratis upgrades beschikbaar worden.

Geniet van uw **WAS700**!

Het modelnummer staat aangegeven op de achterzijde van het apparaat.

Met het oog op het milieu...

Wij hebben alle overbodig verpakkingsmateriaal weggelaten en ervoor gezorgd dat de verpakking gemakkelijk in drie materialen te scheiden is: karton (doos), polystyreenschuim (buffer) en plastic (zakken, beschermfolie).

Uw apparaat bestaat uit materialen die door een gespecialiseerd bedrijf gerecycleerd kunnen worden. Informeer waar u verpakkingsmateriaal, lege batterijen en oude apparatuur kunt inleveren.

Wegwerpen van uw afgedankt apparaat

Uw apparaat werd ontworpen met en vervaardigd uit onderdelen en materialen van superieure kwaliteit, die gerecycleerd en opnieuw gebruikt kunnen worden.

Wanneer het symbool van een doorstreepte vuilnisemmer op wielen op een product is bevestigd, betekent dit dat het product conform is de Europese Richtlijn 2002/96/EC



Gelieve u te informeren in verband met het plaatselijke inzamelingsstelsel voor elektrische en elektronische apparaten.

Gelieve u te houden aan de plaatselijke reglementering en apparaten niet met het gewone huisvuil mee te geven. Door afgedankte apparaten op een correcte manier weg te werpen helpt u mogelijke negatieve gevolgen voor het milieu en de gezondheid te voorkomen.

Onderhoud

Schoonmaken van het systeem

- Gebruik een zachte doek die u vochtig maakt met een zacht schoonmaakmiddel. Gebruik geen schoonmaakmiddelen die alcohol, spiritus, ammonia of bijtende middelen bevatten. Druk niet te hard op de luidsprekers

Veiligheidsvoorschriften

- Zet het apparaat op een harde, vlakke ondergrond zodat het niet om kan vallen.
- Bescherm het apparaat, de batterijen, en de cd's tegen vocht, regen, zand of extreem hoge temperaturen zoals bij verwarmingsapparatuur of in felle zon.
- Zet het systeem op een plaats waar er voldoende ventilatie mogelijk is om oververhitting van het systeem te voorkomen. Zorg ervoor dat er ten minste 10 cm ruimte is achter en boven het apparaat en 5 cm aan de zijkanten.
- De ventilatie mag niet worden gehinderd door het afsluiten van de ventilatieopeningen met voorwerpen, zoals kranten, tafelkleden, gordijnen enz.
- Apparaat mag niet worden blootgesteld aan spatwater.
- Geen voorwerpen met vloeistoffen, zoals vazen, mogen op het apparaat worden geplaatst.
- Er mogen geen voorwerpen met een open vlam, zoals aangestoken kaarsen op het apparaat worden geplaatst
- De mechanische delen van het apparaat zijn voorzien van zelfsmerende lagers en mogen dus niet gesmeerd of geolied worden.

Bedieningstoetsen van het Station (voorpaneel)

① SAME ARTIST

- **HD:** geeft alle muziknummers van de huidige Artiest weer.

SAME GENRE

- **HD:** geeft alle muziknummers van het huidige Genre weer.

SMART EQUALISER

- **HD:** selecteert automatisch de geschikte geluidsinstellingen voor het huidige Genre.

MENU

- Voor het binnengaan of verlaten van het instelmenu.

② Display

- Geeft de status van het Centrum aan.

③ MUSIC FOLLOWS ME

- **HD:** verplaatst de muziekweergave van het Centrum naar het Station of van het Station naar het Station

DBB (DYNAMIC Bass Boost)

- schakelt de basversterking aan (**DBB1, DBB2, DBB3**) of uit

INCR. SURROUND

- Selecteert de meerkanalen stereofonische effecten

VIEW

- wisselt af tussen de weergavedisplay en de voorgaande optielijst

④ ACTIVE

- **HD:** Gaat groen branden wanneer de Center en het Station met elkaar in verbinding staan (nadat u het Station hebt ingeschakeld)

⑤ IR

- sensor voor de afstandsbediening met infraroodsignaal

Handige tips: richt de afstandsbediening altijd naar deze sensor.

⑥ VOLUME -, +

- stelt het volumeniveau in

⑦ STOP

- stopt de weergave

⑧ ◀ / ▶ / ▲ / ▼

- navigatietoetsen (links, rechts, op, neer) om doorheen de optielijst te verrollen



- **HD:** keert terug naar de voorgaande optielijst
- **Radio:** gaat de lijst van geheugenzenders binnen



- **HD:** achteruit / vooruit overslaan / zoeken naar muziknummers / passage (in het weergavevenster); verrolt snel doorheen de optielijst

- **Radio:** stemt af op radiozenders



- bevestigt een selectie

OK

- **HD:** start of onderbreekt de weergave tijdelijk

⑨ MUTE

- Schakelt het geluid tijdelijk uit

⑩ SOURCE

- Selecteert de geluidsbron **HD, Radio** of **AUX**
- **In de modus stand-by:** schakelt het Station aan en selecteert de geluidsbron **HD, Radio** of **AUX**

⑪ STANDBY-ON/ ECO POWER

- druk kort om het Station aan of naar de modus stand-by te schakelen;
- houd ingedrukt om het Station naar de modus Ecostrroom of aan te schakelen

Afstandsbediening van het Station

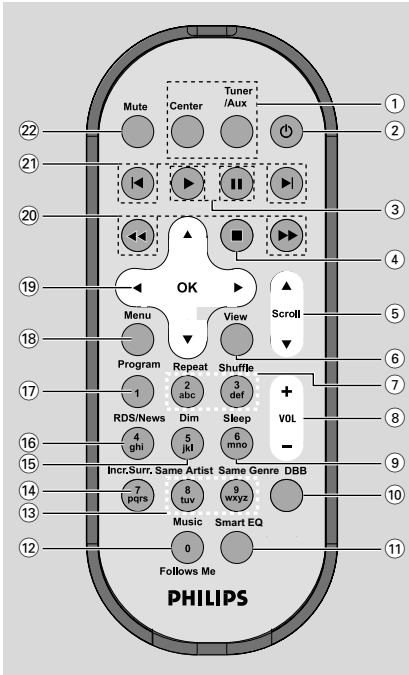

- ④ ■
 - stopt de weergave
- ⑤ ▲ / ▼ **Scroll**
 - verrolt op- of neerwaarts in het displayvenster
- ⑥ **View**
 - wisselt af tussen de weergavedisplay en de voorgaande optielijst
- ⑦ **Repeat**
 - selecteert de ononderbroken weergave

Shuffle

 - selecteert de weergave in een willekeurige volgorde
- ⑧ **VOL +, -**
 - stelt het volumeniveau in
- ⑨ **Sleep**
 - instellen / op de display aangeven / uitschakelen van de inslaaptimer
- ⑩ **DBB (D**ynamic **B**ass **B**oost)

 - schakelt de basversterking aan (**DBB1, DBB2, DBB3**) of uit

- ⑪ **Smart EQ**
 - **HD:** selecteert automatisch de geschikte geluidsinstellingen voor het huidige Genre
- ⑫ **Music Follows Me**
 - **HD:** verplaatst de muziekweergave van het Centrum naar het Station of van het Station naar het Station
- ⑬ **Same Artist**
 - **HD:** geeft alle muziknummers van de huidige Artiest weer

Same Genre

 - **HD:** geeft alle muziknummers van het huidige Genre weer.
- ⑭ **Incr. Surr.**
 - Selecteert de meerkanalen stereofonische effecten
- ⑮ **Dim**
 - wijzigt de helderheid van de displayverlichting
- ⑯ **RDS/NEWS**
 - **Radio:** selecteert de RDS-informatie
 - **HD/AUX:** schakelt de functie NIEUWS aan of uit

① **Brontoetsen**

Centrum

- selecteert de bron **HD** (van het Centrum)
- **In de modus stand-by:** schakelt het apparaat aan en selecteert de bron HD (van het Centrum).

Tuner/Aux

- selecteert de bron **Radio** of de audio-ingang van een bijkomend aangesloten apparaat
- **In de modus stand-by:** schakelt het apparaat aan en selecteert de bron **Radio** of de audio-ingang van een bijkomend aangesloten apparaat.

② **⏻**

- druk kort om het apparaat naar de modus stand-by te schakelen
- houd ingedrukt om het apparaat naar de modus Ecostrroom of aan te schakelen

③ **▶**

- **HD:** start de weergave.

⏸

- **HD:** onderbreekt de weergave tijdelijk.

De bedieningstoetsen

⑰ Program

- programmeert handmatig geheugenzenders

⑱ Menu

- Voor het binnengaan of verlaten van het instelmenu.

⑲ ◀ / ▶ / ▲ / ▼

- navigatietoetsen (links, rechts, op, neer) om doorheen de optielijst te verrollen



- **HD:** keert terug naar de voorgaande optielijst
- **Radio:** gaat de lijst van geheugenzenders binnen



- **HD:** achteruit / vooruit overslaan / zoeken naar muzieknnummers / passage (in het weergavevenster); verrolt snel doorheen de optielijst

- **Radio:** stemt af op radiozenders



- bevestigt een selectie

⑳ ◀◀ / ▶▶

- **HD:** zoekt achteruit/vooruit naar een passage in een muzieknnummer (in het weergavevenster)

㉑ |◀, ▶|

- **HD:** slaat achteruit/vooruit muzieknnummers over (in het weergavevenster)

㉒ MUTE

- Schakelt het geluid tijdelijk uit

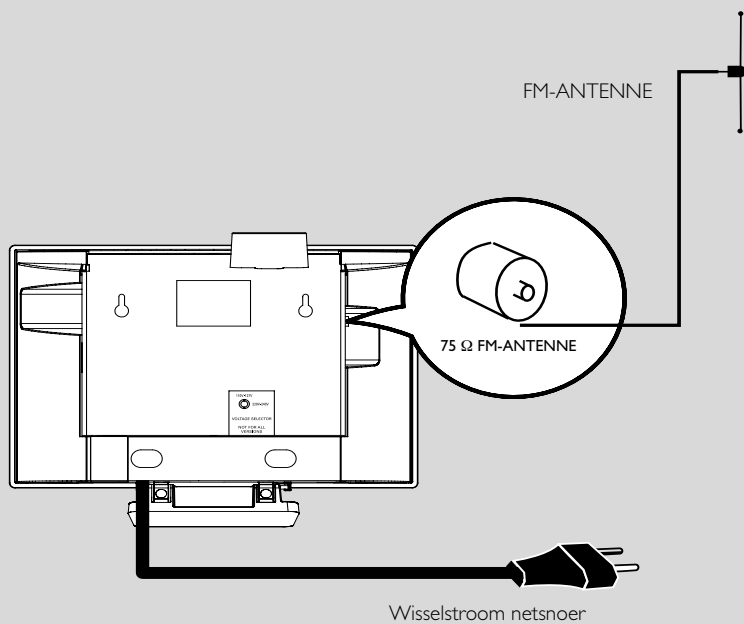

Plaatsing van het Station

Dankzij de afneembare staanders en de meegeleverde kits voor muurbevestiging kunt u het Station WAS700 op twee verschillende manieren installeren: **op een tafelblad met de staanders** of **aan de muur zonder de staanders**.



(op tafelbladen met de staanders)
of

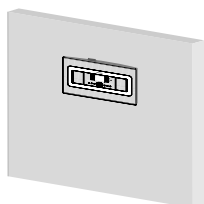

(aan muren zonder de staanders)

Verwijs naar het **Appendix: Hoe u uw Station aan de muur bevestigt** voor meer informatie over de muurbevestiging.

BELANGRIJK!

- Voordat u beslist waar en hoe u uw Station gaat installeren, probeert u de volgende aansluitingen op de achterkant en de Wi-Fi-aansluiting om een geschikte locatie te vinden.
- Houd uw Station uit de buurt van mogelijke storingsbronnen (microgolfovens, DECT-telefoons, bluetoothapparatuur, draadloze telefoons, andere Wi-Fi-producten enz.)

Aansluitingen op de achterzijde

Waarschuwing:

Maak of wijzig nooit aansluitingen terwijl de hoofdschakelaar is aangeschakeld.

Ⓐ Aansluiting van de antenne

1. Controleer de draadantenne en stop de stekker ervan in het contact **FM ANTENNA** als hieronder aangegeven.

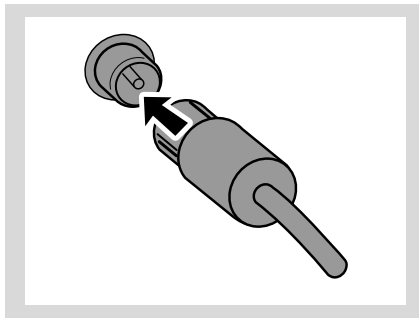

2. Om de FM-ontvangst te verbeteren stopt u de stekker van de draadantenne als aangegeven in de stekker van de verlengkabel.

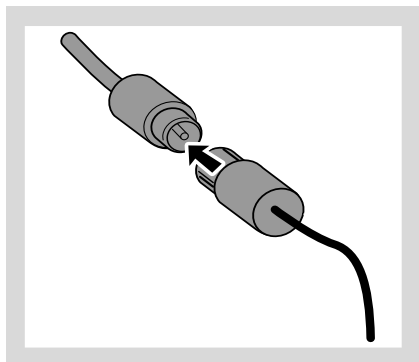

- 3 Ontrol de verlengkabel en beweeg hem in verschillende richtingen tot u de beste ontvangst heeft bekomen (zover mogelijk verwijderd van de tv, videorecorder of andere stralingsbronnen).
- 4 Bevestig het uiteinde van de verlengkabel aan het plafond.

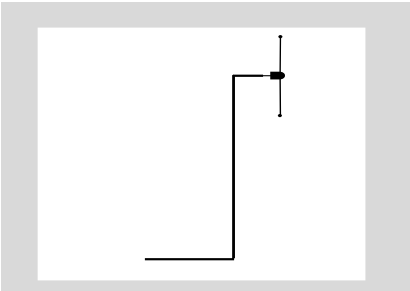

C Aansluiting naar een extern apparaat

Het is tevens mogelijk om externe apparatuur samen met het Station te gebruiken, bijv. een tv, videorecorder, laserdiskspeler, dvd-speler of cd-recorder.

- 1 Stop de rode stekker van rood/witgekleurde audiokabels (niet inbegrepen) in het rode contact **AUX IN R** en de witte stekker in het witte contact **AUX IN L**.
- 2 Sluit het andere uiteinde van de audiokabels aan op de contacten **AUDIO OUT** van het externe apparaat.

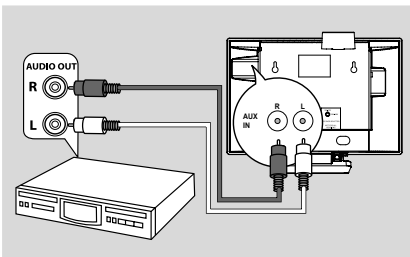

Handige tips:

- Indien het aangesloten apparaat slechts met één enkele audio-uitcontact is uitgerust, sluit u de kabel aan op het linkercontact AUX IN. Anders kunt u een "enkele naar dubbele" cinchkabel gebruiken, maar in dat geval blijft de klankuitgang in mono.
- Verwijs altijd naar de gebruiksaanwijzing van de externe apparatuur voor correcte aansluitingen.

Het gebruik van wisselstroom netvoeding

- 1 Let erop dat alle aansluitingen zijn gemaakt voordat u de stroomvoeding aanschakelt.
- 2 Stop de stekker van het wisselstroom netsnoer in een stopcontact. Hierdoor wordt de stroomvoeding aangeschakeld.

Wanneer het Station in de modus stand-by is geschakeld blijft het stroom verbruiken. **Om het systeem volledig van de stroomvoeding los te koppelen moet de stroomstekker uit het stopcontact worden verwijderd.**

Het informatieplaatje bevindt zich op de achterzijde van het apparaat.

Opstellen van de Wi-Fi-aansluiting tussen Centrum en Station

U kunt een Station aan een bestaand Wi-Fi-netwerk van Centrum en Stations toevoegen. Er kunnen op een Centrum WAC700 tot 5 Stations WAS700 worden aangesloten.

Op het Centrum,

- 1 Schakel het Centrum WAC700 aan en selecteer de bron **HD**
- 2 Om op het Centrum **Voeg zender toe** te selecteren:
 - a. Druk op **MENU**.
 - b. Gebruik de navigatietoetsen **▲** of **▼** en **▶** om het menu van het **Zenderbeheer** binnente gaan
 - c. Gebruik in het menu van het **Zenderbeheer** de navigatietoetsen **▲** of **▼** en **▶** om te selecteren
→ U gaat de **Installatiemodus** binnen. Het zoeken naar het nieuwe Station begint
→ De weergave stopt op het eerder verbonden Station wanneer u de bron HD aan het beluisteren was

Op de Stations,

- 3 Sluit het nieuwe Station aan op de stroomvoeding
- 4 Selecteer de gewenste taal: **English, Français, Español, Nederlands, Italiano** of **Deutsch**
→ Het systeem gaat de **Installatiemodus** binnen
→ Het zoeken naar het Centrum begint.

Op het Centrum,

- 5 Druk op **STOP/■** van het Centrum wanneer alle Stations zijn gevonden

BELANGRIJK!

- Voorkom te dikke muren. Uw Centrum en Station mogen nooit afgescheiden worden door 2 of meer muren.
- Plaats de apparaten niet in de buurt van grote metalen voorwerpen.
- Pas de locatie van uw Centrum en Station aan de ontvangststatus van de Wi-Fi-signalen aan.



- geeft een maximumontvangst aan
- geeft een minimumontvangst aan

– De WACS700 ondersteunt geen apparatuur voor het uitbreiden van de functionaliteit

Wanneer er storingen uit de buurt zijn, zoals een tijdelijke onderbreking van de weergave of een langzame reactie op uw bediening van het apparaat

- Houd het Centrum en Station op minstens 3 meter afstand van microgolfovens, DECT-telefoons, bluetoothapparatuur (bijv. een hoofdtelefoon of computermuis), draadloze toegangspunten (bijv. routers), draadloze telefoons, Wi-Fi-verenigbare printers, PDA's enz.
- Gebruik de toets WEP* wanneer u uw Centrum en Station aansluit op een bestaand draadloos pc-netwerk. Verwijs naar **Aansluiting naar uw pc** van de gebruiksaanwijzing.
- Verander het besturingskanaal van uw Centrum en Station wanneer u ze aansluit op een bestaand draadloos pc-netwerk. Om meer te weten over het veranderen van kanalen verwijst u naar **Aansluiting naar uw pc** van de Gebruiksaanwijzing
- Wijzig indien mogelijk de bedieningskanalen van de andere Wi-Fi-apparatuur in uw woning.
- Draai de bovenstaande apparaten in verschillende richtingen om storingen te minimaliseren.

* staat voor **Wired Equivalent Privacy (Privacy Equivalent aan Bekabeling)**, dit is een veiligheidsprotocol voor draadloze plaatselijke netwerken.

Wissen van een Station

- 1 Schakel het Centrum WAC700 aan en selecteer de bron **HD**.
- 2 Om **Wis zender** op het Centrum te selecteren:
 - a. Druk op **MENU**.
 - b. Gebruik de navigatietoetsen **▲** of **▼** en **▶** om het menu van het **Zenderbeheer** binnen te gaan.
 - c. Gebruik in het menu van het **Zenderbeheer** de navigatietoetsen **▲** of **▼** en **▶** om te selecteren.
→ Op de display van het Centrum wordt een lijst van de verbonden Stations aangegeven.
- 3 Druk op **▲** of **▼** en **▶** om het Station dat u wilt wissen te selecteren.
- 4 Druk op **▲** of **▼** en **▶** om **Ja** te selecteren.

Het gebruik van de afstandsbediening

De apparaten WAS700 zijn uitgerust met één afstandsbedieningen. U kunt één afstandsbediening gebruiken om zowel het Centrum als het Station te bedienen.

BELANGRIJK!

- **Verwijder het beschermende plastic tapje voordat u de afstandsbediening van het Station gebruikt.**
- **Richt de afstandsbediening altijd rechtstreeks naar het infraroodveld van het Centrum of het Station om de apparaten te bedienen.**



Het gebruik van de afstandsbediening van het Centrum

De afstandsbediening van het Centrum werd in de fabriek ingesteld om bij het aanschakelen met het Centrum uitsluitend te werken. Om het Station met de afstandsbediening van het Centrum te bedienen:

- 1 Houd **REFRESH** ingedrukt tot het selectievenster op de afstandsbediening van het Centrum verschijnt.

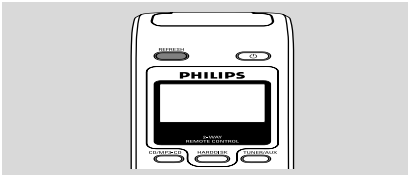

- 2 Druk op de navigatietoetsen ▲ of ▼ en ► om **Station** te selecteren.

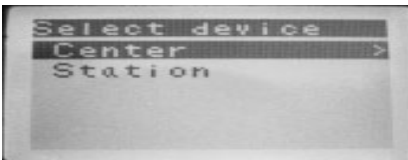

Op de afstandsbediening van het Centrum:

- De display geeft de huidige status van het Station aan nadat het Station is aangesloten.
- U kunt nu de afstandsbediening van het Centrum gebruiken om het Station te bedienen.

Nuttige tips:

- Om opnieuw het Centrum met de afstandsbediening te bedienen herhaalt u de bovenstaande stappen 1-2 om Center te selecteren.

BELANGRIJK!

- De afstandsbediening van het Centrum keert automatisch terug naar haar fabrieksinstelling (om enkel het Centrum te bedienen) nadat nieuwe batterijen zijn ingezet.
- Plaats uw Centrum of Station niet vlakbij een plasma-tv, omdat dit de display van de afstandsbediening van het Centrum kan verstoren.
- Bepaalde functietoetsen van de afstandsbediening van het Centrum worden exclusief voor het Centrum gebruikt (bijvoorbeeld: CD/MP3-CD, MARK/UNMARK, MUSIC BROADCAST enz.)

Om de batterijen van de afstandsbediening te vervangen

- 1 Houd ◀ ingedrukt als aangegeven.
- 2 Trek tegelijkertijd de batterijlade uit bij ▼.
- 3 Verwijder de oude batterij en vervang ze door een nieuwe batterij van het type CR2025.
- 4 Schuif de batterijlade terug in.

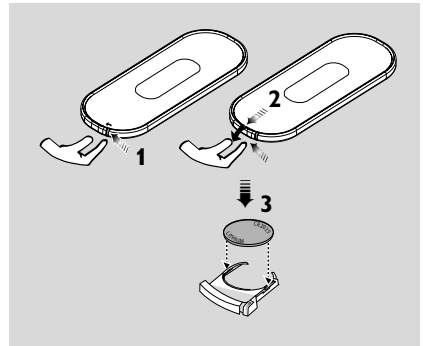

LET OP!

- Verwijder de batterij wanneer deze leeg is of langere tijd niet zal worden gebruikt.
- Batterijen bevatten chemicaliën en moeten daarom op de juiste manier ingeleverd worden.

Het gebruik van de navigatietoetsen

Voor het selecteren van opties op het scherm van het apparaat gebruikt u de toetsen ◀ / ▶ / ▲ / ▼.

- 1 Druk op ▲ / ▼ om een optie aan te stippen.
- 2 Ga het submenu van deze optie binnen door te drukken op ▶.
- 3 Druk op ◀ om terug te keren naar het venster van de voorgaande optielijst.
- 4 Druk op **OK** of ▶ om te bevestigen.

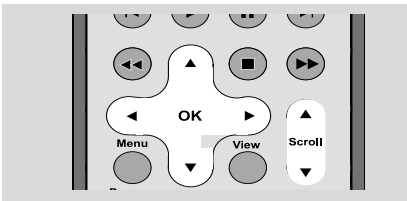

Schakelen naar de stand stand-by/aan en selectie van functies

- 1 Druk wanneer het apparaat is aangeschakeld op **STANDBY-ON/ ECO POWER** (of \odot van de afstandsbediening) om het in de modus stand-by te schakelen.
 - Het scherm wordt gedimd. Op het display wordt de Center-status en het aantal Centers weergegeven.
 - Het scherm met de Center-status is leeg als er geen Center wordt gedetecteerd.
 - 2 Om aan te schakelen drukt u op **STANDBY-ON/ ECO POWER** van het apparaat.
 - Het apparaat schakelt aan in de laatst geselecteerde bron.
- of**
- Druk op de brontoets van de afstandsbediening (d.w.z. **TUNER/AUX, Center**).
- 3 Om uw functie te selecteren drukt u één- of meermaals op **SOURCE** van het apparaat (of **Center, TUNER/AUX** van de afstandsbediening)

Overschakelen naar Ecostrroom / aan

In de stroombesparende modus Ecostrroom worden de display en de Wi-Fi-aansluiting uitgeschakeld.

- 1 Houd wanneer het apparaat is aangeschakeld **STANDBY-ON/ ECO POWER** ingedrukt (of \odot van de afstandsbediening) om over te schakelen naar de modus Ecostrroom.
 - De display schakelt uit.
- 2 Om aan te schakelen houdt u **STANDBY-ON/ ECO POWER** (of \odot van de afstandsbediening) ingedrukt of houdt u **SOURCE** van het apparaat ingedrukt.
 - Het apparaat schakelt aan in de laatst geselecteerde bron.

Handige tip:

– In de modus stand-by/Ecostrroom blijven de instellingen voor het netwerken, het geluid, de display, de taal, de cd-opname, de geheugenzenders en het volumeniveau (maximum: het gematigde niveau) in het geheugen van het apparaat bewaard.

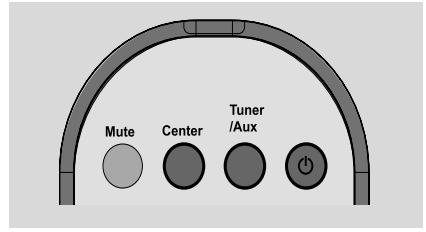

Automatisch schakelen naar stand-by

- Wanneer het apparaat aan het eind van de weergave / een opname is gekomen en langer dan 5 minuten in de stopstand blijft, schakelt het automatisch over naar de modus stand-by om stroom te besparen.

Volumeregeling

- 1 Controleer of de weergave is gestart.
- 2 Stel het volume in met behulp van de toetsen **VOL +/-**.
 - De display geeft de volumebalk aan, samen met een volumeniveau



MUTE (GELUID-UIT)

U kunt tijdens de weergave het geluid tijdelijk uitschakelen zonder dat u het apparaat hoeft uit te schakelen.

- 1 Druk op **MUTE** om het geluid uit te schakelen.
 - Het icoon  verschijnt. De weergave gaat verder zonder geluid.
- 2 Om het geluid weer aan te schakelen drukt u nogmaals op **MUTE** of stelt u het volume in met behulp van de toets **VOL +/-**.
 - U kunt het geluid ook aanschakelen door op **MUSIC BROADCAST** van het Centrum te drukken
 - Het icoon  verdwijnt van de display.

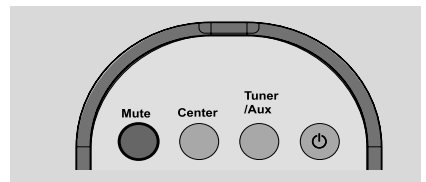

Instelling van het geluid

De equalizer

Dankzij de **Equalizer** kunt u uit een aantal voorgedefinieerde geluidsinstellingen kiezen.

- 1 Druk op **MENU** om het venster van het **MENU** binnen te gaan.
- 2 Gebruik de navigatietoetsen **▲** of **▼** en **▶** om **Equalizer** te selecteren.
- 3 Druk op **▲** of **▼** en **▶** om **Rock**, **Pop** (fabrieksinstelling), **Jazz**, **Neutraal**, **Techno**, **Klassiek** of **Hoge / lage tonen** te selecteren.
- 4 Druk op **OK** of **▶** om te bevestigen.



Instelling van de bastonen

- Druk één- of meermaals op **DBB** (**D**ynamisch **B**as **B**oost) om uw optie te selecteren: **DBB UIT** (fabrieksinstelling), **DBB 1**, **DBB 2** of **DBB 3**
- Om de opties voor de **lage tonen/Hoge** te selecteren:
 - 1 Druk op **MENU** om het venster van het **MENU** binnen te gaan.
 - 2 Gebruik de navigatietoetsen **▲** of **▼** en **▶** om **instellingen** te selecteren.
 - 3 Druk op **▲** of **▼** en **▶** om **lage tonen/ Hoge** te selecteren.
 - 4 Druk op **◀ / ▶ / ▲ / ▼** om uw opties te selecteren: Lage tonen (+3 tot -3), Hoge tonen (+3 tot -3)

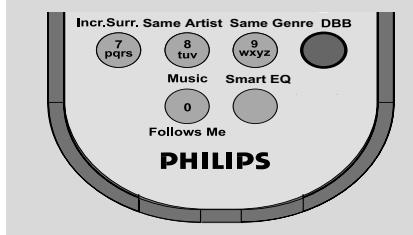
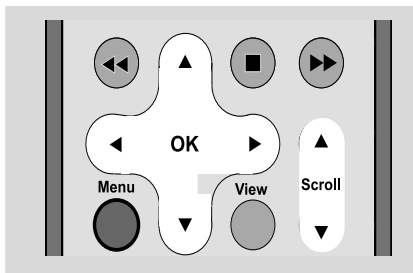

Ongelofelijke stereofonie

- Druk één- of meermaals op **Incr. Surr.** om het stereofonische geluidseffect aan of uit te schakelen.
→ De display geeft **ISAAN** of **IS UIT**.

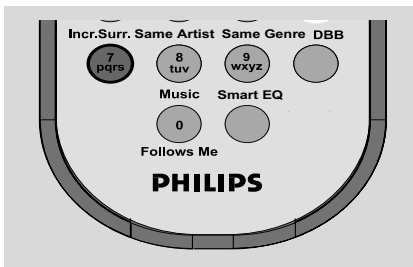

Instellingen van de display

U kunt de displayverlichting en de contrastinstelling van de display naar wens instellen.

- 1 Druk op **MENU** om het venster van het **MENU** binnen te gaan.
- 2 Gebruik de navigatietoetsen ▲ of ▼ en ► om **Instellingen** te selecteren.
- 3 Druk op ▲ of ▼ en ► om **Display** te selecteren.
- 4 Druk op ◀ / ▶ / ▲ / ▼ om uw opties te selecteren:

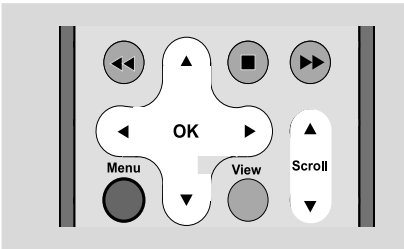

Displayverlichting:

Druk op ▲ of ▼ en ► om aan of uit te selecteren;

- U kunt de displayverlichting ook aan- of uitschakelen door te drukken op **DIM** van de afstandsbediening.

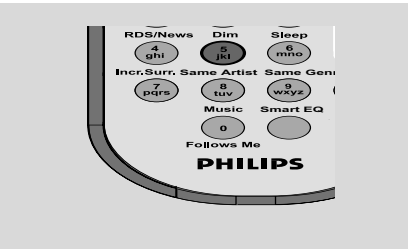

Contrast

Druk op ◀ / ▶ voor meer of minder contrast van de display.



Selectie van talen

- 1 Druk op **MENU** om het venster van het **MENU** binnen te gaan
- 2 Gebruik de navigatietoetsen ▲ of ▼ en ► om **Instellingen** te selecteren.
- 3 Gebruik de navigatietoetsen ▲ of ▼ en ► om **Taal** te selecteren.
- 4 Druk op ▲ of ▼ en ► om één van de volgende talen te selecteren:

Engels, Frans, Spaans, Nederlands, Italiaans of Duits.

HD (van het Centrum)

Weergave van de harde schijf (HD)

Uw muziek wordt centraal opgeslagen op de harde schijf van uw Centrum WAC700. Via Wi-Fi kan alle opgeslagen muziek worden gestroomd naar en weergegeven op het Station.

- 1 Controleer of het Station aan- of in de modus stand-by is geschakeld.
- Controleer ook of het Centrum aan- of in de modus stand-by is geschakeld (Verwijs naar **Basisfuncties**)
- 2 Druk één- of meermaals op **SOURCE** om **HD** (harde schijf) te selecteren (of druk op **HARDDISK** van de afstandsbediening van het Centrum, of op **Centrum** van de afstandsbediening van het Station).
→ De display geeft HD samen met de categorieën van uw muziekverzameling aan. **Playlists** (weergavelijsten), **Artists** (artiesten), **Albums**, **Genres**, **All Tracks**.
→ Demomuzieknummers worden opgeslagen in Playlists.

Playlists (): verzameling op maat van uw favoriete muzieknummers alfanumeriek gerangschikt volgens de titel van de weergavelijsten.

Artists (): verzameling van albums alfanumeriek gerangschikt volgens de naam van de artiesten.

Albums (): albums alfanumeriek gerangschikt volgens de titel van de albums.

Genres (): verzameling van albums van artiesten alfanumeriek gerangschikt volgens de muziekstijl.

All tracks (): alle muzieknummers alfanumeriek gerangschikt volgens de titel van de muzieknummers.

- 3 Druk op de navigatietoetsen  of  en  om uw optie te selecteren.
- 4 Druk indien nodig op  (of op **OK**) om de weergave te starten.
- Druk op een aangestipte artiest, genre of album op **OK** om de weergave vanaf het begin van dat item te starten (of op  van de afstandsbediening van het Centrum; de weergavetoets  van de afstandsbediening van het Station).
→ Het weergavevenster geeft aan:
op de bovenzijde: uw HD-optie (bijv. Weergavelijst, Artiest)
in het midden: naam van het huidige muzieknummer; verstreken weergaveduur en bepaalde informatie over het muzieknummer
op de onderzijde: equalizerinstelling en de DBB-instelling wanneer DBB is geactiveerd.

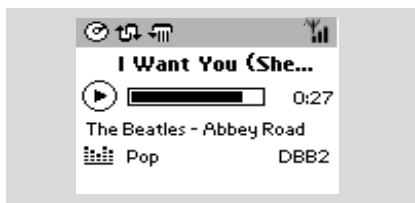

- 5 Om de weergave tijdelijk te onderbreken drukt u op **OK** (of op  van de afstandsbediening van het Centrum; de weergavetoets  van de afstandsbediening van het Station). Druk op nieuw op de toets om de weergave te hervatten (de weergavetoets  van de afstandsbediening van het Station).
- 6 Om de weergave te stoppen drukt u op **STOP** .



Selecteren en zoeken

Selectie van een andere album of ander muzieknummer

- 1 Druk indien nodig herhaaldelijk op ◀ om één van de voorgaande optielijsten binnen te gaan.
- 2 Druk herhaaldelijk op de navigatietoetsen ▲ of ▼ en ▶ om de gewenste album of het gewenste muzieknummer te selecteren.
- 3 Druk indien nodig op **VIEW** om terug te keren naar het weergavenvenster:

Om tijdens de weergave een ander muzieknummer uit het huidige album te selecteren

- Druk in het weergavenvenster kort en herhaaldelijk op de navigatietoetsen ▲ of ▼ om voorgaande of volgende muzieknummers te selecteren (of op ◀◀ of ▶▶ van de afstandsbediening van het Centrum; ◀, ▶ van de afstandsbediening van het Station)

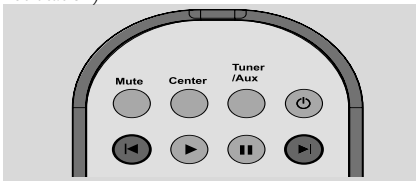

Het gebruik van de toetsen ▲ of ▼ om snel over te slaan

Gebruik deze functie om een optie (bijv. een album of muzieknummer) in een lange optielijst te vinden.

- Houd in de lange optielijst de navigatietoetsen ▲ of ▼ ingedrukt.
 - U slaat de opties steeds sneller over.
 - Tijdens het snel overslaan verschijnt de beginletter van de huidige optie voor gemakkelijke identificatie.



Om tijdens de weergave naar een passage binnen het muzieknummer te zoeken

- 1 Houd in het weergavenvenster de navigatietoetsen ▲ of ▼ (of op ◀◀ of ▶▶ van de afstandsbediening van het Centrum; ◀◀/ ▶▶ van de afstandsbediening van het Station)
 - De harde schijf wordt op hoge snelheid weergegeven.
- 2 Wanneer u de gewenste passage herkent laat u ▲ of ▼ (of op ◀◀ of ▶▶ van de afstandsbediening van het Centrum; ◀◀/ ▶▶ van de afstandsbediening van het Station)
 - De gewone weergave wordt hervat.

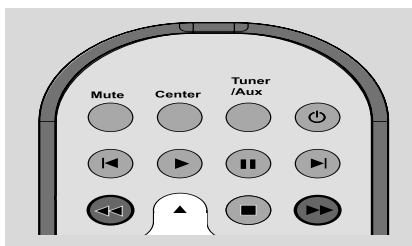

Selecteren van muzieknummers van een bepaalde artiest

- Druk tijdens de weergave op **SAME ARTIST**.
 - De weergave van alle muzieknummers van de huidige artiest gaat na de weergave van het huidige muzieknummer verder.

Selecteren van muzieknummers van een bepaald genre

- Druk tijdens de weergave op **SAME GENRE**.
 - De weergave van alle muzieknummers van het huidige genre gaat na de weergave van het huidige muzieknummer verder.

De verschillende weergavemodi: REPEAT, SHUFFLE

 – geeft het huidige muzieknnummer voortdurend weer:

 – herhaalt alle muzieknnummers (onder huidige artiest, genre of album).

 – herhaalt alle muzieknnummers (onder huidige artiest, genre of album) in een willekeurige volgorde.

 – de muzieknnummers (onder huidige artiest, genre of album) worden in een willekeurige volgorde weergegeven.

- 1 Druk tijdens de weergave één- of meermaals op **REPEAT** en / of **SHUFFLE** om een weergavemodus te selecteren.
- 2 Om terug te keren naar de gewone weergave drukt u herhaaldelijk op **REPEAT** of **SHUFFLE** tot de verschillende modi niet langer op de display zijn aangegeven.

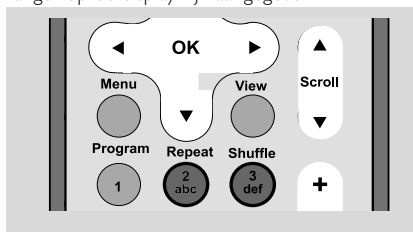

SMART EQUALIZER



Deze functie staat u toe de muziek van het huidige genre automatisch met aangepaste geluidsinstellingen te beluisteren.

- Druk tijdens de weergave op **SMART EQUALIZER**.
→ Het icoon  verschijnt op het scherm wanneer de **SMART EQUALIZER** is geactiveerd.
- Om de **SMART EQUALIZER** te annuleren stelt u de geluidsinstellingen in (**DBB**, de instelling van **Hoge / lage tonen, Incr. Surre. of Equalizer**).
→ Het icoon  verdwijnt van de display.



Aanmaken van een weergavelijst: een verzameling op maat van uw favoriete muziek

U kunt op de harde schijf van uw Centrum tot 99 weergavelijsten aanmaken, met uw favoriete muzieknnummers in een gewenste volgorde.

- 1 Controleer of het Station aan- of in de modus stand-by is geschakeld.
- Controleer ook of het Centrum aan- of in de modus stand-by is geschakeld
- 2 Druk op **MENU** om het venster van het MENU binnen te gaan.
- 3 Gebruik de navigatietoetsen  of  en  om **Maak playlist** te selecteren.



- Er wordt een nieuwe weergavelijst aangemaakt. De display geeft aan: **Lijst gemaakt Om toe te voegen Kies 'Voeg toe aan lijst'**.
- 4 Gebruik de navigatietoetsen  /  /  /  om het gewenste muzieknnummer / album aan te stippen (zie **Selectie en zoeken**).
 - 5 Om **Voeg toe aan lijst** te selecteren:
 - a. Druk op **MENU** om het venster van het **MENU** binnen te gaan.
 - b. In het venster van het MENU gebruikt u de navigatietoetsen  of  en  om te selecteren.
→ Er verschijnt een lijst met de weergavelijsten op het scherm.
 - 6 Gebruik de navigatietoetsen  of  en  om de gewenste weergavelijst te selecteren.
→ De display geeft aan: **Stuk(ken) aan playlist toegevoegd**.
 - 7 Herhaal de stappen **4, 5, 6** om alle gewenste muzieknnummers op deze manier te selecteren en in het geheugen op te slaan.

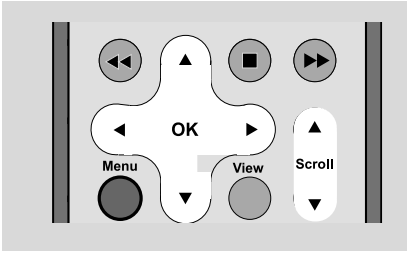

Wissen van een weergavelijst, album of muzieknummer

- 1 Gebruik de navigatietoetsen ▲ of ▼ en ► om een categorie binnen te gaan (Weergavelijst, Artiesten, Albums, Genres, Alle muzieknummers).
- Druk indien nodig één- of meermaals op ▲ of ▼ en ► om de lijst van albums / muzieknummers binnen te gaan.
- 2 Druk op ▲ of ▼ om een geselecteerde weergavelijst, album of muzieknummer aan te stippen.
- 3 Om **Wis Playlist**, **Wis Album** of **Wis Track** te selecteren:
 - a. Druk op **MENU** om het venster van het **MENU** binnen te gaan.
 - b. Gebruik in het venster van het **MENU** de navigatietoetsen ▲ of ▼ en ► om te selecteren.
- 4 Druk op ▲ of ▼ en ► om **Ja** te selecteren.

Nakijken van informatie over muzieknummers op de display

- 1 Druk tijdens de weergave één- of meermaals op **VIEW** om het weergavevenster binnen te gaan.
→ De display geeft aan:
 - bovenaan: HD;**
 - in het midden:** de titel van het huidige muzieknummer; de verstreken weergaveduur en bepaalde informatie over het muzieknummer;
 - onderaan:** de equalizerinstelling en, indien DBB is geactiveerd, de DBB-instelling.
- 2 Druk op ►
→ De display geeft informatie over het muzieknummer aan (bijv. titel van het muzieknummer; bestandtype, grootte van het bestand, bitrate van mp3/wma).
- 3 Druk één- of meermaals op **VIEW** om terug te keren naar het weergavevenster.

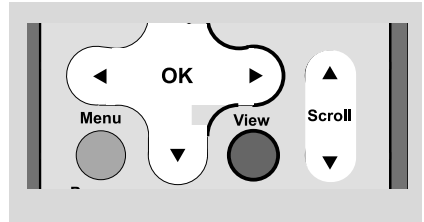

Blijf binnen uw WiFi-netwerk van Centrum en Stations in beweging

Verplaats muziek doorheen het WiFi-netwerk, bestaande uit het Centrum en tot 5 Stations. Zelfs wanneer u zich in verschillende kamers van uw woning bevindt, kunt u met uw familie met gemak van dezelfde muziek genieten.

MUSIC FOLLOWS ME

Terwijl u in uw huis rondloopt kunt u de muziek rond u laten meebewegen, van het Centrum naar het Station en omgekeerd, en van het ene Station naar het andere Station.

Op het eerste apparaat (Centrum of Station) vanwaar de muziek komt:

- 1 Selecteer tijdens de weergave van de HD het album of de weergavelijst die u op het tweede apparaat wilt beluisteren (zie **Selecteren en zoeken, Selecteren van een ander album of muziknummer**).
- 2 Druk op **MUSIC FOLLOWS ME** om te activeren.
→ Het icoon  verschijnt op het scherm en de weergave gaat verder.
- 3 Om de weergave vanaf het begin op het tweede apparaat te starten drukt u eerst op **▶||** van de afstandsbediening van het Centrum (of op **||** van de afstandsbediening van het Station) en dan op **MUSIC FOLLOWS ME**.
- 3 Om **MUSIC FOLLOWS ME** te deactiveren drukt u nogmaals op **MUSIC FOLLOWS ME** of op andere functietoetsen (bijv. **SLEEP, RDS/NEWS** of **◀ / ▶ / ▲ / ▼**).
- **MUSIC FOLLOWS ME** wordt automatisch gedeactiveerd wanneer u **MUSIC FOLLOW ME** op het tweede apparaat niet binnen de 5 minuten activeert.

Op het tweede apparaat (Centrum of Station), waarop de muziek wordt verdergezet:

- 4 Controleer of u op het tweede apparaat de bron HD, CD of AUX heeft geselecteerd of het apparaat in de modus stand-by is geschakeld (zie **Basisfuncties, Schakelen naar de stand aan / stand-by en selecteren van functies**).
- 5 Druk nadat **MUSIC FOLLOWS ME** op het eerste apparaat werd geactiveerd binnen de 5 minuten op **MUSIC FOLLOWS ME**.
→ De weergave van de geselecteerde muziek stopt op het eerste apparaat en gaat verder op het tweede apparaat. Het icoon  verdwijnt van de display.
→ De geselecteerde weergavemodi (bijv. , ) blijven op het tweede apparaat behouden (zie **Verschillende weergavemodi: HERHAAL, WILLEKEURIGE VOLGORDE**).
- 6 Druk om **MUSIC FOLLOWS ME** te annuleren op **STOP/■** van het tweede apparaat.

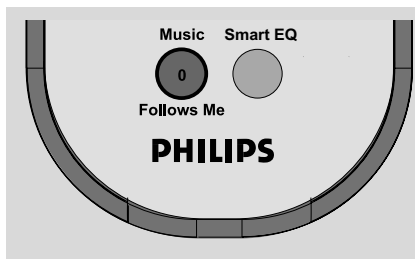

Handige tips:

- Nadat **MUSIC FOLLOWS ME** op het tweede apparaat is geactiveerd, moet of kunt u op het eerste apparaat:
- erop letten dat het eerste apparaat in de modus aan of stand-by is geschakeld.
 - kunt u andere muziknummers of bronnen selecteren voor de weergave.

MUSIC BROADCAST

Met **MUSIC BROADCAST** kunt u muziek van het Centrum naar het (de) Station(s) versturen.

Op het Station / de Stations

- 1 Controleer of u op het Station of de Stations de bron HD/AUX heeft geselecteerd of het Station of de Stations naar de modus Stand-by heeft geschakeld (zie **Basisfuncties, Schakelen naar de modus aan / stand-by en selecteren van functies**).

Op het Centrum

- 2 Selecteer tijdens de weergave van de HD (harde schijf) het album of de weergavelijst die u wilt verzenden naar het Station of de Stations.
- 3 Druk op **MUSIC BROADCAST** om te activeren.
→ Het icoon  verschijnt op het Centrum het Station of de Stations en er worden 5 seconden afgeteld.



→ **Op het Centrum en het Station of de Stations:** De geselecteerde muziek wordt enkele seconden na de 5-seconden aftelling simultaan weergegeven

- 4 Om op een station **MUSIC BROADCAST** te verlaten drukt u op **STOP/■** van dat Station.
- Om de muziek opnieuw uit te zenden naar het Station moet u de **MUSIC BROADCAST** op het Centrum stoppen en daarna weer activeren.
- 5 Om **HET VERZENDEN VAN MUZIEK** te stoppen drukt u op **STOP/■** van het Centrum.

Handige tips: HET **MUSIC BROADCAST** stopt ook wanneer:

- u het Centrum naar de modus Stand-by of Eco-stroom schakelt;
- de weergave van het geselecteerde album of de geselecteerde weergavelijst aan het eind is gekomen;

Afstemmen op radiozenders

- 1 Controleer of het apparaat is geschakeld naar de stand aan of stand-by. (Zie **Basisfuncties, Schakelen naar aan / stand-by en selecteren van functies, Schakelen naar Ecostrroom / aan**).
- 2 Druk één- of meermaals op **SOURCE** om de **Radio** te selecteren (druk één- of meermaals op **TUNER/AUX** van de afstandsbediening).
→ Het weergavenvenster verschijnt op de display. De display geeft aan:
Radio, de frequentie van de radiozender en, indien deze zender in het geheugen is geprogrammeerd, het nummer van de geheugenzender:

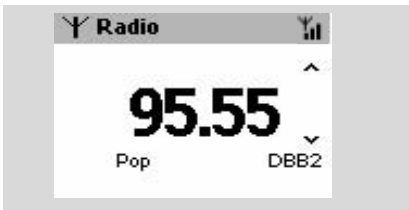

- 3 Houd **▲** of **▼** ingedrukt tot de frequentie op de display begint te veranderen.
→ De radio stemt automatisch af op een zender met een voldoende sterke ontvangst. De display geeft tijdens het automatische afstemmen **Bezig met zoeken** aan.
→ Wanneer een zender in stereo wordt ontvangen is **(L R)** aangegeven.
→ Wanneer een RDS-zender wordt ontvangen is **DBB2** aangegeven.
 - 4 Herhaal indien nodig stap **3** tot de gewenste zender is gevonden.
- Om op een zwakke zender af te stemmen drukt u kort en herhaaldelijk op **▲** of **▼** tot de optimale ontvangst is bekomen.

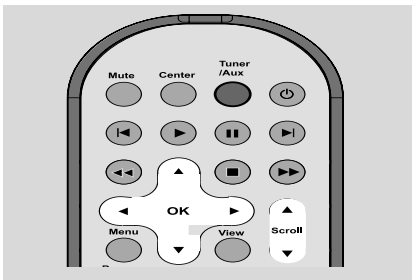

Opslaan van geheugenzenders

U kunt tot 40 geheugenzenders in het geheugen programmeren.

Automatisch opslaan: automatisch programmeren

De functie automatisch opslaan begint automatisch met het programmeren van radiozenders vanaf geheugenzender nr: 1. De beschikbare zenders worden in het geheugen opgeslagen in de volgorde van de radiofrequenties: RDS-zenders worden gevolgd door FM-zenders. Een maximum van 10 RDS-zenders kan in het geheugen worden opgeslagen (van geheugenzender 1 tot geheugenzender 10).

- Om **Auto opslaan** te selecteren:
 - a. Druk op **MENU**.
 - b. Gebruik de navigatietoetsen **▲** of **▼** en **▶** om te selecteren.
→ De display geeft aan: **Autom. opslag, even wachten**.
→ Nadat alle zenders zijn opgeslagen begint de weergave van de eerste automatisch opgeslagen geheugenzender.

Handmatig programmeren

- 1 Stem af op de gewenste radiozender (zie "**Afstemmen op radiozenders**").
- 2 Druk op **Program** van de afstandsbediening om de zender in het geheugen op te slaan.
→ De zender wordt opgeslagen in de 1e beschikbare geheugenlocatie. Het nummer van die geheugenlocatie wordt op de display aangegeven.
- 3 Herhaal de stappen 1-2 om andere zenders in het geheugen op te slaan.

Handige tip:

– *Wanneer u meer dan 40 zenders in het geheugen opslaat, vervangt de nieuwe zender de zender die in de 1e geheugenlocatie was opgeslagen.*

Om naar een geheugenzender te luisteren

- 1 Druk op ◀ om de lijst van geheugenzenders binnen te gaan.

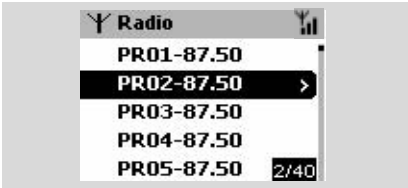

- 2 Gebruik de navigatietoetsen ▲ of ▼ en ▶ om de gewenste zender te selecteren.

RDS

RDS (Radio Data System) is een dienst die FM-zenders toestaat naast het FM-radiosignaal bijkomende informatie uit te zenden.

- 1 Stem af op de gewenste RDS-zender (zie **Automatisch opslaan: automatisch programmeren**).
- 2 P Druk herhaaldelijk op **RDS/NEWS** om (indien beschikbaar) de volgende informatie op de display te zien:
 - naam van de zender
 - programmatype (bijvoorbeeld: Nieuws, Popmuziek)
 - RDS-radiotekst



NEWS

U kunt tijdens het luisteren naar de bron HD of AUX automatisch het NIEUWS laten activeren wanneer dit wordt uitgezonden. Het apparaat stemt automatisch af op de nieuwszender wanneer van een RDS-zender de overeenkomstige signalen worden ontvangen.

Activeren van NEWS

- Druk tijdens de weergave in de bron **HD** of **AUX** op **RDS/NEWS** van de afstandsbediening.
 - Het icoon verschijnt op de display en **Nieuws AAN** verschijnt kort op het scherm.
 - De weergave gaat verder terwijl het apparaat de eerste 10 geheugenzenders scant.
 - Wanneer een nieuwsuitzending wordt waargenomen schakelt het apparaat over naar de nieuwszender: Het icoon begint te knipperen.

Handige tips:

- *Let erop dat u in de eerste 10 geheugenlocaties RDS-zenders moet opslaan (zie Automatisch opslaan: automatisch programmeren)*
- *Wanneer tijdens het scannen van het apparaat geen enkele nieuwsuitzending werd gevonden verdwijnt het icoon van de display, terwijl **GN RDS-NIEUWS** wordt aangegeven.*

Deactiveren van NEWS

- Druk nogmaals op **RDS/NEWS** van de afstandsbediening.
- of
- Schakel het apparaat naar de bron **Radio**.
 - Het icoon verdwijnt van de display en **Nieuws UIT** wordt kort aangegeven.

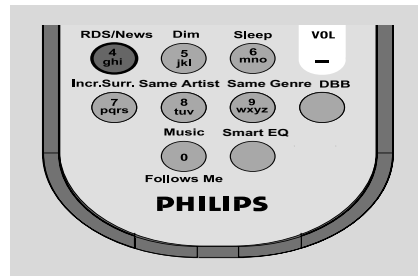

AUX/INSLAAPFUNCTIE

AUX (luisteren naar een externe bron)

U kunt via uw Station luisteren naar het geluid van een aangesloten extern apparaat.

- 1 Controleer of het externe apparaat correct is aangesloten. (Zie **Installatie, aansluiting van een extern apparaat**).
- 2 Controleer of het apparaat naar de stand aan of stand-by is geschakeld. (Zie **Basisfuncties, Schakelen naar aan / stand-by en selecteren van functies, Schakelen naar Ecostrroom / aan**).
- 3 Druk één- of meermaals op **SOURCE** om **AUX** te selecteren (of druk één- of meermaals op **TUNER/AUX** van de afstandsbediening).
- 4 Om geluidsstoren te voorkomen zet u het volume op uw externe apparaat op een laag niveau.
- 5 Druk op de toets **PLAY** van het aangesloten apparaat om de weergave te starten.
- 6 Om het geluid en volume in te stellen gebruikt u de geluidstoetsen van uw externe apparaat en de WAS700.



SLEEP (inslaapfunctie)

U kunt een bepaalde tijdsduur instellen waarna het Station automatisch naar de modus stand-by moet schakelen.

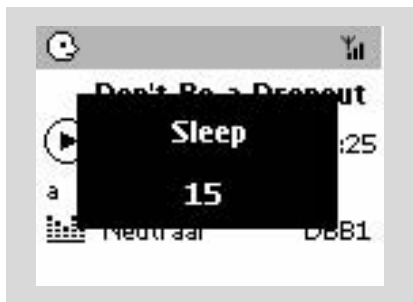

- 1 Druk herhaaldelijk op **SLEEP** van de afstandsbediening om de gewenste optie voor de tijdsduur (in minuten) te selecteren:
→ De display geeft achtereenvolgens aan: **Sleep 15, 30, 45, 60, 90, 120, Uit**.
→ De display geeft de geselecteerde optie kort aan en keert dan terug naar de voorgaande status.
- 2 Om de aftellende tijd naar de modus stand-by na te kijken drukt u opnieuw op **SLEEP**.

Om de inslaaptimer te deactiveren drukt u op **SLEEP** tot **Sleep Uit** op de display verschijnt.

of

Druk op **STANDBY-ON/ ECO POWER** (of op ϕ van de afstandsbediening) om het apparaat naar stand-by te schakelen.

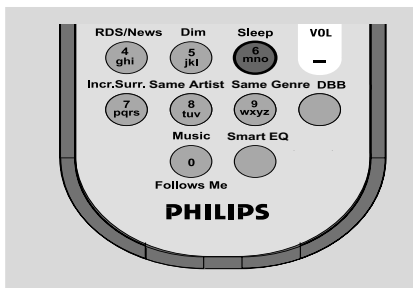

Terugstellen

U kunt indien gewenst uw Station terugstellen naar de fabrieksinstellingen (inclusief de netwerkinstelling).

- 1 Controleer of het apparaat is aangeschakeld (zie **Basisfuncties, Schakelen naar de modus aan / stand-by en selecteren van functies, Schakelen naar de modus Ecostrroom / aan**).
- 2 Druk op **MENU** om het venster van het **MENU** binnen te gaan.
- 3 Gebruik de navigatietoetsen ▲ of ▼ en ► om de **Instellingen** binnen te gaan.
- 4 Gebruik de navigatietoetsen ▲ of ▼ en ► om **Terug fabrieksinstellingen**
- 5 Druk op ▲ of ▼ en ► om **Ja** te selecteren.
→ Het apparaat start opnieuw op. Het venster van de taalselectie verschijnt op de display.
- 6 Selecteer de gewenste taal: **English, Français, Español, Nederlands, Italiano** of **Deutsch**
→ Het systeem gaat de **Instellingen** binnen.
→ Het zoeken naar het Centrum en de Stations begint. De Wi-Fi-aansluiting wordt hersteld.

Wanneer het Centrum is teruggesteld en de Stations niet zijn teruggesteld:

- Selecteer op de Stations de modus **AUX** en ga de **Installatiemodus** binnen door:
 - a. Te drukken op **MENU**.
 - b. De navigatietoetsen ▲ of ▼ en ► te gebruiken om de **Installatiemodus** te selecteren.
 → De Stations starten de verbinding met het Centrum.

Wanneer een Station is teruggesteld en het Centrum niet:

- Selecteer op het Centrum de modus **HD** en ga dan de **Installatiemodus** binnen door:
 - a. Te drukken op **MENU**.
 - b. De navigatietoetsen ▲ of ▼ en ► te gebruiken om het menu van het **Zenderbeheer** binnen te gaan.
 - c. In het menu van het **Zenderbeheer** gebruikt u de navigatietoetsen ▲ of ▼ en ► om **Voeg zender toe** te selecteren
→ Het zoeken naar Stations start.

Wanneer zowel het Centrum als de Stations zijn teruggesteld:

- Doe zoals u heeft gedaan bij de eerste Wi-Fi-aansluiting (zie **Installatie, Opstellen van de Wi-Fi-aansluiting tussen Centrum en Station**)
- 7 Druk indien nodig op **STOP** ■ om de **Installatiemodus** te verlaten wanneer alle Stations zijn gevonden.

Technische gegevens

Algemeen

Netspanning
WAS700 220V \pm 10%

Stroomverbruik

Ingeschakeld
WAS700 < 25W
Stand-by
WAS700 < 14W
Eco Power Stand-by
WAS700 < 1W
Afmetingen, b x h x d
WAS700 360 x 283 x 128mm
Gewicht
WAS700 4.2 kg

Versterker

Uitgangsvermogen
WAS700 2 x 5W + 1 x 10W
Frequentieweergave 50-16,000Hz, - 3dB
S/R-verhouding \geq 72 dBA (IEC)
Ingangsgevoeligheid
AUX IN 500mV/1V
Vermogen
Impedantie luidsprekers
(WAS700) \geq 6 Ω (Geluidspanelen)
..... \geq 12 Ω (Subwoofer)
Impedantie hoofdtelefoon 32 Ω -150 Ω

Draadloze

Draadloos volgens standaard
..... 802.11g, (802.11 g- b)
Vveiligheidsprotocoleiligheidsprotocol
..... WEP (64 of128bit), WPA-PSK
Frequentiebereik
..... 2412-2462 MHz (CH1-CH11)

Tuner

Golfbereik
FM 87.5-108 MHz
Aantal voorkeuzenders 40x
Draadantennes voor FM
..... COAX / T-antenna (75 Ω IEC-connector)

Wijzigingen van de technische gegevens en de uitvoering voorbehouden zonder voorafgaande kennisgeving.

WAARSCHUWING

Probeer in geen geval zelf het systeem te repareren want dan vervalt de garantie. Maak het apparaat niet open want dan loopt u het risico een elektrische schok te krijgen.

Als zich een probleem voordoet, controleer dan eerst de punten op de onderstaande lijst voor u het systeem in reparatie geeft. Kunt u het probleem niet oplossen aan de hand van deze aanwijzingen, raadpleeg dan uw leverancier of serviceorganisatie.

Probleem	Oplossing
<p>Wi-Fi-aansluiting:</p> <p>Bij de eerste opstelling geeft de display van het Station "Searching for Center" (zoekend naar Centrum) aan.</p> <p>Ik ontvang storingen op mijn draadloze (WiFi) verbinding tussen het Centrum en station.</p> <p>De WACS700 werkt binnen het radiofrequentiespectrum van 2.4 GHz. Vele andere huishoudelijke of IT-apparaten werken ook binnen dit radiofrequentiespectrum, bijvoorbeeld: microgolfovens, Dect-telefoons, bluetoothapparaten zoals bluetooth hoofdtelefoons, computermuizen, draadloze routers of telefoons, Wi-Fi-verenigbare printers en PDA's. Deze apparatuur kan storingen in de Wi-Fi-verbinding tussen het Centrum en Station veroorzaken, waardoor tijdens de weergave bijvoorbeeld een pauze kan voorkomen of het apparaat langzaam reageert op uw bewerkingen. De ernst van de storingen varieert naargelang de hoeveelheid straling van het apparaat en de sterkte van de Wi-Fi-signalen in die positie.</p> <p>De afstandsbediening:</p>	<ul style="list-style-type: none"> ✓ Controleer of u het Centrum op de netvoeding heeft aangesloten. ✓ Controleer bij het toevoegen van een nieuw Station of uw Centrum is geschakeld naar de Installatiemodus (Zie Installatie, Opstellen van de Wi-Fi-aansluiting tussen Centrum en Station). <p>Wanneer u naar muziek aan het luisteren bent stopt u de weergave en neemt u de geschikte voorzorgsmaatregelen als volgt:</p> <ul style="list-style-type: none"> ✓ Houd het Centrum of Station op minstens 3 meter afstand van dergelijke apparaten. ✓ Gebruik de toets WEP om uw Centrum en Station aan te sluiten op een bestaand draadloos pc-netwerk. Verwijs naar Aansluiting naar uw pc, Installatie op maat in de gebruiksaanwijzing. ✓ Verander het besturingskanaal van uw Centrum en Station wanneer u ze aansluit op een bestaand draadloos pc-netwerk. Om meer te weten over het veranderen van kanalen verwijst u naar Aansluiting naar uw pc van de Gebruiksaanwijzing ✓ Wijzig indien mogelijk te besturingskanalen van de andere Wi-Fi-apparatuur bij u thuis. ✓ Draai de apparaten in verschillende richtingen om storingen te minimaliseren. <ul style="list-style-type: none"> ✓ Controleer of uw plasma-tv is uitgeschakeld.
<p>Wanneer ik de 2-richtingen afstandsbediening van het Centrum gebruik wordt voortdurend "connectingconnecting" (aansluiten ... aansluiten) op de display aangegeven.</p> <p>Wanneer u dit bericht op de 2-richtingen afstandsbediening ziet, is het mogelijk dat de volgende storingen op uw afstandsbediening voorkomen:</p> <ul style="list-style-type: none"> storende signalen van een plasma-tv-scherm (wanneer dergelijk apparaat is aangeschakeld); 	

Verhelpen van storingen

x knippert op de gesynchroniseerde afstandsbediening van het Centrum.

Nadat het apparaat is aangeschakeld verschijnt er niets op de gesynchroniseerde afstandsbediening van het Centrum.

De afstandsbediening werkt niet naar behoren.

Tuner

De radio-ontvangst is slecht.

Er is veel storing in de radio-ontvangst telkens wanneer mijn Centrum of Station zich vlakbij de pc bevindt .

Dergelijke storingen komen bij de meeste apparaten met ingebouwde tuner voor.

Muurbevestiging

Hoe bevestig ik het Centrum of Station op de muur?

- ✓ Signaalfout. Controleer of u de afstandsbediening heeft gericht naar het infraroodveld van het apparaat dat u wilt bedienen.
- ✓ U schakelde het apparaat aan met behulp van de toetsen op het apparaat in plaats van de afstandsbediening van het Centrum. Druk op REFRESH op de afstandsbediening van het Centrum om de display ervan te synchroniseren.
- ✓ Verwijder het beschermende plastic tapje voordat u de afstandsbediening van het Station gebruikt.
- ✓ Maak de afstand tussen de afstandsbediening en het apparaat korter.
- ✓ Zet de batterijen in met hun polen in de aangeduide richting (de +/- symbolen).
- ✓ Vervang de batterijen.
- ✓ Richt de afstandsbediening rechtstreeks naar de infraroodsensor.

- ✓ Wanneer het signaal te zwak is moet u de antenne instellen of een externe antenne aansluiten voor een betere ontvangst.
- ✓ Vergroot de afstand tussen het apparaat en uw tv of videorecorder.

- ✓ Installeer de geleverde FM-draadantenne voor een betere ontvangst.
- ✓ Houd uw Centrum of Station op minstens 1 meter afstand van de pc.

- ✓ Gebruik de meegeleverde kits voor de muurbevestiging. Het is aanbevolen de montagehaken op een veilige manier door een gekwalificeerde technicus aan de muren te laten bevestigen voordat u het Centrum of Station erop bevestigt. Verwijs voor details naar het **Appendix : hoe uw Station op de muur te bevestigen.**

Hoe uw Station op de muur te bevestigen

BELANGRIJK !

- De instructies voor muurbevestiging zijn uitsluitend bedoeld voor gebruik door een gekwalificeerde technicus!
- Vraag een gekwalificeerde technicus om u met de muurbevestiging te helpen. Dit omvat het boren van gaten in de muur, het bevestigen van de montagehaken op de muur en het monteren van de apparaten op de montagehaken.

Wat zit er in de geleverde montagepakketten?

Voor het Station:

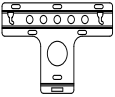

1 x montagehaak



2 x schroeven (voor het bevestigen van het Station)

Wat u nog nodig heeft:

- 6 x schroeven voor het bevestigen van de montagehaken van het Station
- Een boorwerktuig (bijv. elektrische boor)

Vorbereiding

- Om een geschikte locatie voor de muurbevestiging te vinden, probeert u eerst de achteraansluitingen en de Wi-Fi-aansluiting tussen het Centrum en Station (zie **het hoofdstuk Installatie**).
- Vraag een gekwalificeerde technicus om u bij te staan bij de muurbevestiging. Hij moet:
 - om onverwachte schade te voorkomen, informatie geven over buizen, kabels en andere relevante zaken die zich in de muren kunnen bevinden;
 - naargelang het type van uw muren beslissen welk type schroeven er nodig zijn om de montagehaken te bevestigen en het gewicht van een Station te dragen;
 - naargelang de voorvereisten de geschikte boorwerktuigen kiezen;
 - andere voorzorgsmaatregelen treffen voor de muurbevestiging.

Bevestigen van uw Station

- 1 Leg de montagehaak op de gekozen plaats tegen de muur. Gebruik een potlood om de boorposities te markeren.

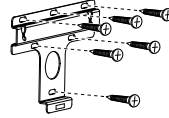

- 2 Boor gaten op de gemarkeerde plaatsen.
- 3 Bevestig de montagehaken tegen de muur met behulp van het geschikte type schroeven (niet geleverd).
- 4 Schroef met behulp van een schroevendraaier de geleverde schroeven op uw Station vast.

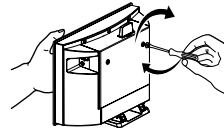

- 5 Om de staander van het Station los te maken:
 - a. Houd de toets(en) Lock•unlock (vergrendelen / ontgrendelen) ingedrukt.
 - b. Verwijder de staander om hem los te maken.

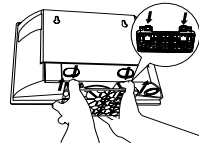

- 7 Haak het Station in en bevestig als aangegeven.

