

Sempre perto para ajudá-lo

Registre seu produto e obtenha suporte em
www.philips.com/welcome



NTRX300



Manual do Usuário

PHILIPS

Sumário

1 Importante	2	7 Ajustar volume e efeito sonoro	19
Segurança	2	Selecionar um efeito sonoro predefinido	19
2 Seu Mini Hi-Fi System	3	Aprimorar graves	19
Introdução	3	Aplica Nitro Boost	19
Conteúdo da caixa	4	8 Outras funções	20
Visão geral da unidade principal	5	Gravação USB	20
Visão geral do controle remoto	6	Reproduzir um dispositivo externo	22
3 Conectar	7	Ouvir um MP3 player	23
Instalar o aparelho	7	Definir o timer de desligamento	23
Conectar a antena FM	8	Personalize os efeitos de luz dos alto-falantes	23
Conectar as caixas acústicas	8	9 Ajustar configurações	24
Conectar as opções de vídeo	9	Configuração geral	24
Conectar à rede elétrica	10	Configuração de vídeo	24
4 Primeiros passos	10	Configuração de áudio	25
Preparar o controle remoto	10	Preferências	25
Ligar	11	10 Informações do produto	26
Alterar o idioma do menu do sistema	11	Especificações	26
Localizar o canal de exibição	11	Formatos de disco suportados	27
Selecionar o sistema de TV	11	Informações sobre reprodução USB	28
Configurar EasyLink (controle HDMI-CEC)	12	11 Solução de problemas	28
5 PLAY	13	12 Aviso	30
Reprodução de discos	13		
Reproduzir discos USB ou gravados	14		
Controlar a reprodução	15		
Opções de reprodução	16		
Curtir o karaokê	16		
Reproduzir áudio de dispositivos habilitados para Bluetooth	17		
6 Ouvir o rádio	18		
Sintonize uma estação de rádio	18		
Programar estações de rádio automaticamente	18		
Programar estações de rádio manualmente	19		
Selecionar uma estação de rádio pré-sintonizada	19		

1 Importante

Segurança

Conheça os símbolos de segurança



Este 'raio' indica a presença de material sem isolamento no interior do aparelho que pode causar choque elétrico. Para a segurança de todas as pessoas em sua casa, não remova a tampa do produto.

O "ponto de exclamação" alerta para recursos cuja documentação fornecida deve ser cuidadosamente lida para evitar problemas de operação e manutenção.

AVISO: para reduzir o risco de incêndio ou choque elétrico, este aparelho não deve ser exposto à chuva ou umidade. Objetos que contêm líquidos, como vasos, não devem ser colocados sobre o aparelho.

CUIDADO: para evitar choque elétrico, conecte todo o pino largo do plugue à sua respectiva entrada.

Instruções de segurança importantes

- ① Leia estas instruções.
- ② Guarde estas instruções.
- ③ Preste atenção a todos os avisos.
- ④ Siga todas as instruções.
- ⑤ Não use este equipamento próximo à água.
- ⑥ Para limpeza, use apenas um pano seco.
- ⑦ Faça a instalação de acordo com as instruções do fabricante.
- ⑧ A instalação não deve ser feita perto de fontes de calor, como aquecedores, grades de passagem de ar quente, fogões ou outros equipamentos (incluindo amplificadores) que geram calor.
- ⑨ Proteja o fio elétrico para que não seja pisado nem comprimido, principalmente na parte dos plugues e das tomadas elétricas e na parte em que os plugues e as tomadas saem do equipamento.
- ⑩ Use somente os acessórios especificados pelo fabricante.
- ⑪ Use somente o carrinho, suporte, tripé, prateleira ou a mesa especificada pelo fabricante ou vendida com o equipamento. Se usar um carrinho, tome cuidado ao movê-lo e ao transportar o equipamento para evitar que caiam e provoquem acidentes.
- ⑫ Desconecte o equipamento durante tempestades com trovões ou quando não for usado por um longo período.
- ⑬ Todos os serviços técnicos devem ser prestados por profissionais especializados. Os serviços técnicos são necessários quando o equipamento apresenta algum tipo de avaria, como fio elétrico ou plugue danificado, líquidos derramados ou objetos caídos no interior do equipamento, equipamento exposto a chuva ou umidade, operação anormal ou queda.
- ⑭ **CUIDADO** com o uso de pilhas/baterias – Para evitar vazamentos nas pilhas/baterias, o que pode resultar em danos pessoais e materiais ou danos ao aparelho:



- Instale as pilhas/baterias corretamente, conforme os símbolos + e - marcados no aparelho.
- Não misture as pilhas/baterias (antigas com novas ou de carbono com alcalinas, etc.).
- Remova as pilhas/baterias quando não utilizar o aparelho por um longo período.
- As baterias/pilhas (conjunto de pilhas ou baterias instaladas) não devem ser expostas a calor excessivo, como luz do sol ou fogo.

- 15 O equipamento não deve ser exposto a respingos.
- 16 Não coloque sobre este equipamento nada que possa danificá-lo (por exemplo, objetos contendo líquidos e velas acesas).
- 17 Quando o plugue de ALIMENTAÇÃO ou um acoplador de aparelhos é usado como o dispositivo de desconexão, esse dispositivo deve ficar prontamente operável.

Aviso

- Nunca remova o gabinete do aparelho.
- Não lubrifique nenhuma parte do dispositivo.
- Não coloque esse dispositivo sobre outro aparelho elétrico.
- Mantenha o dispositivo longe da luz solar direta, de chamas ou do calor.
- Não olhe para o feixe de laser dentro do dispositivo.
- Garanta a facilidade de acesso ao cabo, à tomada ou ao adaptador de energia caso seja necessário desconectar o dispositivo da tomada elétrica.

Cuidado

- O uso de controles ou ajustes ou o desempenho de procedimentos diferentes dos contidos neste documento podem resultar em exposição perigosa à radiação ou outras operações inseguras.

2 Seu Mini Hi-Fi System

Parabéns pela aquisição e seja bem-vindo à Philips! Para aproveitar o suporte que a Philips oferece, registre seu produto em www.philips.com/welcome.

Introdução

Com essa unidade, você pode:

- Assistir a vídeos de DVDs/VCDs/SVCDs ou de dispositivos de armazenamento USB.
- Curtir o som de discos, dispositivos com tecnologia Bluetooth, dispositivos de armazenamento USB ou outros dispositivos externos.
- Curtir karaokê conectando um microfone;
- Visualizar imagens de discos ou dispositivos de armazenamento USB.
- Ouvir estações de rádio FM.

Você pode aprimorar a saída do som com os seguintes efeitos sonoros:

- Controle de efeito sonoro
- Dynamic Bass Boost (DBB)
- Nitro Bass Boost
- Som Surround Dolby Digita

Este aparelho suporta estes formatos de mídia:



Código de região do DVD	Países
	América Latina

Conteúdo da caixa

Verifique e identifique o conteúdo da embalagem:

- Unidade principal
- 2 subwoofers
- 2 Tweeters
- Cabo de entrada de áudio de 3,5 mm
- Antena FM
- Cabo de vídeo composto
- 1 controle remoto
- 2 pilhas AAA
- 1 cartão de papel
- 8 bases de borracha
- Guia rápido

Visão geral da unidade principal

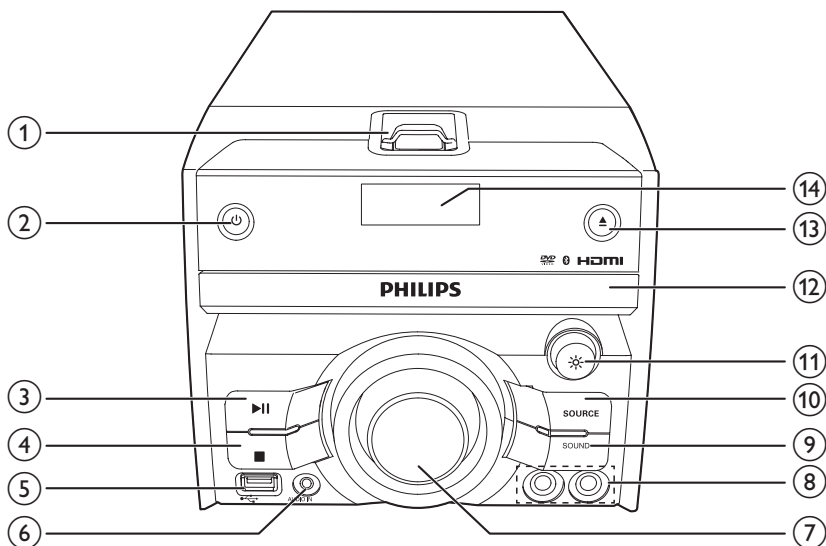

1 Botão Nitro Boost

2 (botão/indicador liga/desliga e indicador de Bluetooth)

- Liga ou desliga o aparelho.
- Alterna para o modo de espera ou para o modo de espera de economia de energia.
- Indica o estado do aparelho/conexão do Bluetooth.

3

- Inicia, pausa ou retoma a reprodução.

4

- Interrompe a reprodução.

5

- Entrada para dispositivo de armazenamento em massa USB.

6 AUDIO IN

- Entrada de áudio (3,5 mm) para dispositivo de áudio externo.

7 Botão de volume

- Gire para ajustar o volume.

8 MIC 1/2 (Porta para microfone)

- Entrada para microfone.

9 SOUND

- Seleciona um efeito sonoro predefinido.

10 SOURCE

- Seleciona uma fonte: DISCO, SINTONIZADOR, ENTRADA AUXILIAR 1/2, ENTRADA DE ÁUDIO, USB, BLUETOOTH, ENTRADA COAXIAL e ENTRADA ÓPTICA.

11 (Botão de luz)

- Gire para personalizar o efeito de luz dos alto-falantes durante a reprodução.

12 Compartimento de disco

13

- Abre ou fecha o carregador.

14 Display

- Mostra o status atual.

Visão geral do controle remoto

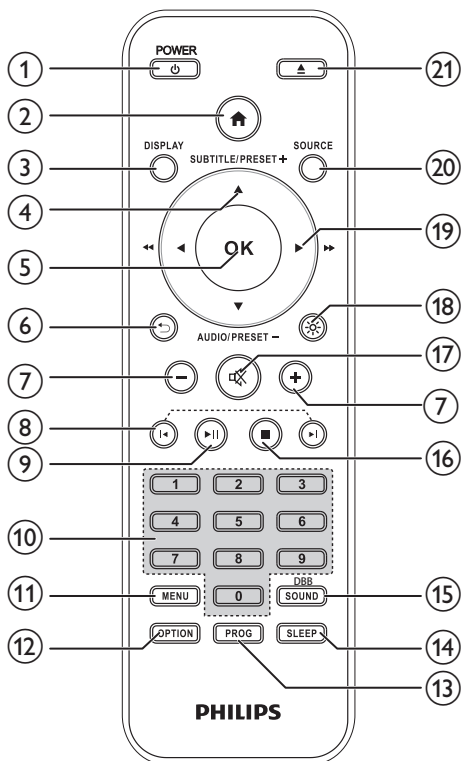

s

① **⏻/POWER**

- Liga ou desliga o aparelho.
- Alterna para o modo de espera ou para o modo de espera de economia de energia.

② **🏠**

- Acessa o menu do sistema.

③ **DISPLAY**

- Exibe informações de reprodução.

④ **SUBTITLE/PRESET + (▲) / AUDIO/PRESET - (▼)**

- Navega pelo menu.

⑤ **OK**

- Confirma uma seleção.

⑥ **↶**

- Retorna ao menu de exibição anterior.

⑦ **+/-**

- Ajusta o volume.

⑧ **⏮ / ⏭**

- Pula para o título, capítulo, faixa ou arquivo anterior ou seguinte.

⑨ **⏸**

- Inicia, pausa ou retoma a reprodução.

⑩ **Botões numéricos**

- Seleciona um título/um capítulo/uma faixa a ser reproduzido.
- Seleciona um número pré-definido.

⑪ **MENU**

- Acessa o menu do DISC/USB.

⑫ **OPTION**

- No modo de reprodução DISC/USB, pressione para selecionar as opções de reprodução que preferir.

⑬ **PROG**

- Programa estações de rádio.

⑭ **SLEEP**

- Ajusta o timer.

⑮ **SOUND/DBB**

- Enriquece o som com o Controle de efeito sonoro.
- Liga ou desliga o reforço dinâmico de graves.

⑯ **■**

- Interrompe a reprodução.

⑰ **🔇**

- Emudece ou restaura o volume.

18 ✨

- Pressione para modificar os efeitos de luz dos alto-falantes durante a reprodução: [PEACE] (paz), [POWERFUL] (potente), [SAMBA] (samba), [FIESTA] (festa), [CIELO] (cielo), [CUSTOM] (personalizado) e OFF (desligado).

19 ◀ / ▶ (◀◀ / ▶▶)

- Navega pelo menu.
- No modo DISCO/USB, faz uma busca dentro de uma faixa.
- Sintonizar uma estação de rádio.

20 SOURCE

- Seleciona uma fonte: DISCO, SINTONIZADOR, ENTRADA AUXILIAR 1/2, ENTRADA DE ÁUDIO, USB, BLUETOOTH, ENTRADA COAXIAL e ENTRADA ÓPTICA.

21 ▲

- Pressione para abrir ou fechar o compartimento de disco.

3 Conectar

Instalar o aparelho

Você pode instalar conjunto de unidade em duas maneiras:

- Coloque os alto-falantes na posição de falantes em posição de retrato:

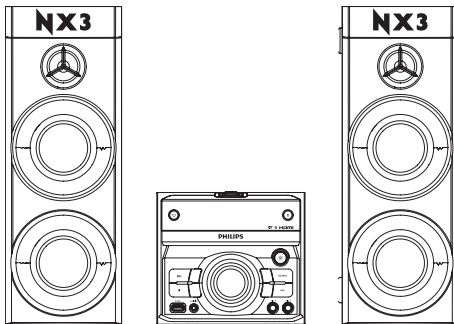

Nota

- Ao colocar os alto-falantes em posição de retrato, posicione a unidade perto da sua TV.

- Coloque os alto-falantes em posição de paisagem:



Dica

- As bases de borracha são fornecidas para reduzir a fricção entre os alto-falantes e o chão.
- Utilize o cartão de papel para localizar as posições do tubo das bases de borracha.
- Ao colocar os alto-falantes em posição de paisagem, você pode posicionar sua TV sobre a unidade.

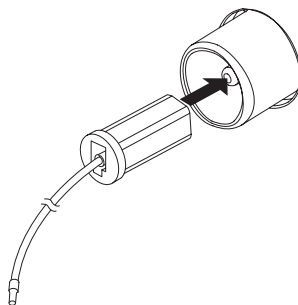
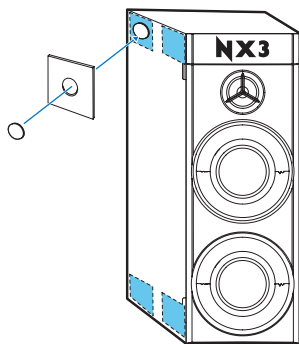

- 1 Coloque o cartão de papel fornecido em um canto da unidade principal; as linhas laterais do cartão devem estar alinhadas com a lateral do canto.
- 2 Cole a base de borracha na posição do círculo de abertura do cartão de papel.
- 3 Retire o cartão de papel e repita as etapas para colocar as outras bases de borracha.

Conectar as caixas acústicas

Nota

- Para um som ideal, use somente as caixas acústicas fornecidas.
- Conecte somente caixas acústicas com impedância do mesmo nível ou superior ao das caixas acústicas fornecidas. Consulte a seção Especificações neste manual.

Nota

- Para evitar interferências magnéticas ou ruídos indesejados, nunca coloque este aparelho e as caixas acústicas muito perto de outros dispositivos que emitam radiação.
- Coloque essa unidade em cima de uma mesa.
- Nunca instale este aparelho em um armário embutido.
- Instale o aparelho próximo a uma tomada AC, de fácil acesso.

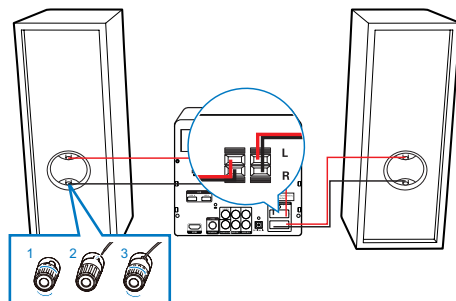

Conectar a antena FM

Conectar a antena FM fornecida à entrada **FM** na parte posterior da unidade principal.

- 1 Desparafuse a ponta da entrada.
- 2 Insira totalmente a parte listrada do fio.
 - Insira os fios da caixa acústica direita em "R" e os fios da caixa acústica esquerda em "L".
 - Insira os fios vermelhos em "+" e os fios pretos em "-".
- 3 Parafuse a ponta da entrada.

Conectar as opções de vídeo

Selecione a melhor conexão de vídeo para a sua TV.

- **Opção 1:** conecte a televisão usando um cabo HDMI (para uma TV compatível com HDMI, DVI ou HDCP).
- **Opção 2:** Conectar à entrada de vídeo composto (TV padrão).

Opção 1: conectar à TV via HDMI

Vídeo de alta qualidade

Seu sistema Mini Hi-Fi é compatível com a versão HDMI.

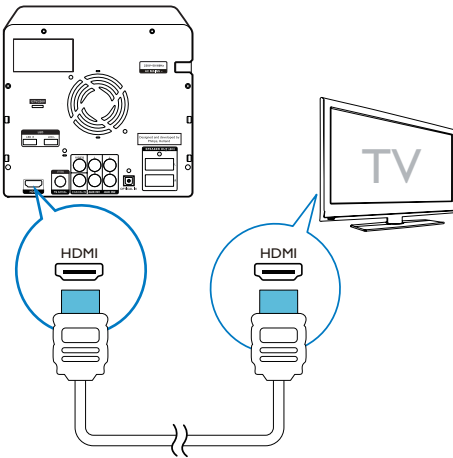

Na TV, ative as operações de HDMI-CEC. Para obter detalhes, consulte o manual do usuário da TV.

- HDMI-CEC é um recurso que permite conectar aparelhos compatíveis com CEC conectados por HDMI controlados por um único controle remoto, como controle de volume tanto para a TV quanto para o Sistema de Home Theater.

Opção 2: Conectar à TV via vídeo composto

Vídeo de qualidade padrão

Se sua TV não tem conectores HDMI, use uma conexão de vídeo composto. A conexão composta não é compatível com vídeo de alta definição.

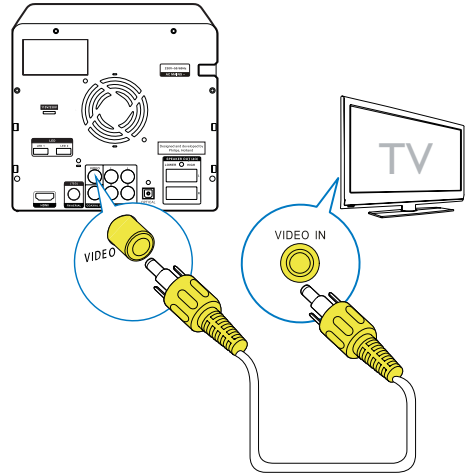

- 1 Com um cabo de vídeo composto, insira o conector **VIDEO (SAÍDA DE VÍDEO)** da sua unidade no conector **VIDEO IN** da TV.
 - O conector de vídeo composto pode estar identificado como **AV IN**, **COMPOSITE** ou **BASEBAND**.
- 2 Enquanto assiste aos programas de TV, pressione repetidamente o botão **SOURCE** na unidade para selecionar a entrada correta de áudio.
- 3 Enquanto assiste a vídeos, escolha a entrada de vídeo correta na sua TV. Para obter detalhes, consulte o manual do usuário da TV.

Conectar à rede elétrica

! Cuidado

- Risco de danos ao produto! Verifique se a voltagem da fonte de alimentação corresponde à voltagem impressa na parte traseira ou inferior do aparelho.
- Risco de choque elétrico! Ao desconectar o cabo de energia, sempre puxe-o pelo plugue. Nunca pelo fio.
- Não se esqueça de estabelecer todas as outras conexões antes de conectar o cabo de energia AC.

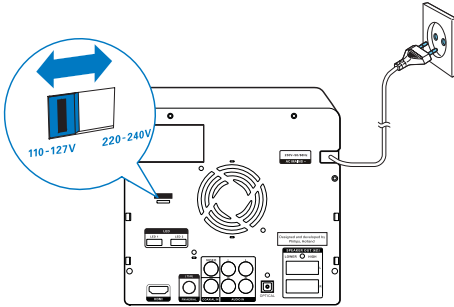

- 1 Caso a tensão da fonte de energia seja de 110V a 127V, ajusta o seletor de tensão (localizado no painel traseiro da unidade) para 110V a 127V.
- 2 Conecte o cabo de energia AC à tomada na parede.

4 Primeiros passos

! Cuidado

- O uso de controles ou ajustes ou o desempenho de procedimentos diferentes dos contidos neste documento podem resultar em exposição perigosa à radiação ou outras operações inseguras.

Siga sempre as instruções contidas neste capítulo, respeitando a seqüência.

Ao entrar em contato com a Philips, você será solicitado a fornecer os números do modelo e de série do equipamento, localizados na parte inferior do próprio equipamento. Escreva os números aqui:

Nº do modelo _____

Nº de série _____

Preparar o controle remoto

! Cuidado

- Risco de explosão! Mantenha as pilhas distantes do calor, da luz do sol ou do fogo. Não incinere as pilhas.
- Risco de diminuição da duração das pilhas! Nunca misture diferentes marcas ou tipos de pilha.
- Risco de danos ao produto! Quando o controle remoto não for usado por um longo período, remova a bateria.

Para inserir as pilhas do controle remoto:

- 1 Abra o compartimento da bateria.
- 2 Insira as 2 pilhas AAA fornecidas com a polaridade correta (+/-), conforme indicado.
- 3 Feche o compartimento da bateria.

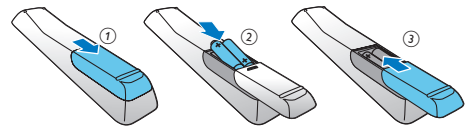

Ligar

- Pressione .
 - ↳ O aparelho alterna para a última origem selecionada.

Alternar para o modo de espera

- Pressione  novamente para alternar o aparelho para o modo de espera.

Nota

- A unidade muda para o modo de espera se não houver nenhuma operação durante 15 minutos.

Para entrar no modo de espera ECO.

- Mantenha pressionado  / por mais de dois segundos.
 - ↳ A mensagem "ECO" é exibida no visor; e, em seguida, o visor regula a intensidade.

Nota

- O aparelho alterna para o modo de espera de economia de energia após 15 minutos no modo de espera.

Para alternar entre o modo de espera e o modo de espera ECO:

- Mantenha pressionado  / por mais de dois segundos.

Alterar o idioma do menu do sistema

- 1 Pressione  (Tela inicial).
- 2 Selecione [Instalação] -> [Geral] -> [Idioma Tela] e pressione OK.
- 3 Selecione um ajuste e pressione OK.

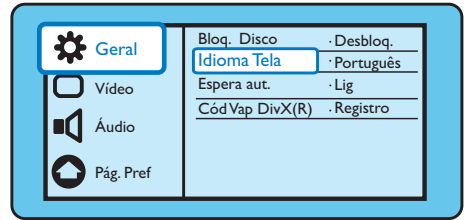

- 4 Para sair do menu, pressione  (Início).

Localizar o canal de exibição

- 1 Pressione **SOURCE** repetidamente para mudar para a fonte de disco.
- 2 Ligue a TV e sintonize-a no canal de entrada de vídeo (Video In) seguindo um destes procedimentos:
 - Vá para o canal mais baixo da TV e pressione o botão de seleção de canais para baixo até aparecer a tela azul.
 - Pressione o botão da origem várias vezes no controle remoto da TV.

Dica

- O canal de entrada de vídeo (Video In) está entre os canais mais baixos e mais altos e pode chamar-se FRONT, A/V IN, VIDEO etc. Consulte o manual da TV para saber como selecionar a entrada correta.

Selecionar o sistema de TV

Altere esta configuração somente se o vídeo não for exibido corretamente. Por padrão, esta configuração é compatível com a maioria das TVs do seu país.

- 1 Pressione  (Tela inicial).
- 2 Selecione [Instalação] -> [Vídeo] -> [Sistema de TV].

- 3 Selecione um ajuste e pressione **OK**.
 - **[PAL]**- para TV com sistema de cores PAL.
 - **[Multi]**- para TV compatível com PAL e NTSC.
 - **[NTSC]**- para TV com sistema de cores NTSC.
- 4 Para retornar ao menu anterior; pressione **↶**.
- 5 Para sair do menu, pressione **⬆**.

Configurar EasyLink (controle HDMI-CEC)

Essa unidade é compatível com o Philips EasyLink, que usa o protocolo HDMI-CEC (Consumer Electronics Control, Controle de eletrônicos de consumo HDMI). Dispositivos compatíveis com EasyLink, conectados via HDMI, podem ser controlados por um único controle remoto.

Nota

- Dependendo do fabricante, o HDMI-CEC pode ter outros nomes. Para obter mais informações sobre o dispositivo, consulte o manual do usuário do dispositivo.
- A Philips não garante 100% de interoperabilidade com todos os dispositivos HDMI-CEC.

Antes de começar

- Conecte o seu produto ao dispositivo compatível com HDMI-CEC pela conexão HDMI.
- Faça as conexões necessárias descritas no guia de início rápido e, então, ligue a TV com a fonte correta do Sistema de Home Theater.

Ativar o EasyLink

- 1 Pressione **⬆** (Início).
- 2 Selecione **[Instalação]** e pressione **OK**.
- 3 Selecione **[Vídeo]** e pressione **OK**.

- 4 Selecione **[Instalação HDMI]** > **[Conf. EasyLink]** > **[EasyLink]** > **[Lig]**.
- 5 Ative o controle HDMI-CEC na TV e nos outros dispositivos conectados. Para obter detalhes, consulte o manual do usuário da TV ou dos outros dispositivos.
 - Na TV, ajuste a saída de áudio para 'Amplifier' (Amplificador) (em vez de para TV speakers [Caixas acústicas da TV]). Para obter detalhes, consulte o manual do usuário da TV.

Controles EasyLink

Com o EasyLink, você pode controlar o Sistema de Home Theater, a TV e outros dispositivos compatíveis com HDMI-CEC conectados com um único controle remoto.

- **[Repr 1 toque]**: se a reprodução com um toque estiver ativada, pressione **⏻** no controle remoto da sua unidade para que a TV saia do modo de espera.
- **[Espera um toque]**: se o modo de espera com um toque estiver ativado, você poderá alternar para o modo de espera com o controle remoto da TV ou de outros dispositivos HDMI-CEC.
- **[Controle áudio sistema]**: se o controle de áudio do sistema estiver ativado, o áudio do dispositivo conectado sairá dos alto-falantes da sua unidade automaticamente quando você ligar o dispositivo.
- **[Mapeamento de áudio]**: se o controle de áudio do sistema não funcionar, mapeie o dispositivo conectado até o conector de entrada de áudio correto em sua unidade.

Nota

- Para alterar os ajustes de controle EasyLink, pressione **⬆** (Início) e selecione **[Instalação]** > **[Vídeo]** > **[Instalação HDMI]** > **[Conf. EasyLink]** > **[EasyLink]**.

Configurar o áudio

Se você não ouvir a saída de áudio de um dispositivo conectado na unidade, faça o seguinte:

- Verifique se você ativou o EasyLink em todos os dispositivos, e
- na TV, defina a saída de áudio como "Amplifier" (Amplificador) (em vez de para TV speakers [Caixas acústicas da TV]). Para obter informações detalhadas, consulte o manual do usuário da TV e
- configure o controle de áudio EasyLink.

- 1 Pressione **▲** (Início).
- 2 Selecione **[Instalação]** e pressione **OK**.
- 3 Selecione **[Vídeo]** e pressione **OK**.
- 4 Selecione **[Instalação HDMI]** > **[Conf. EasyLink]** > **[Controle áudio sistema]** > **[Lig]**.

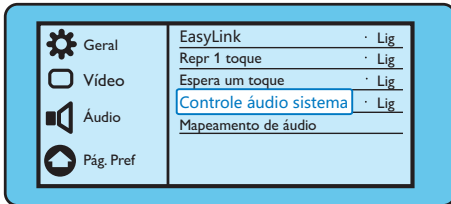

- Para reproduzir o áudio pelas caixas acústicas, selecione **[Desl]** e siga as etapas a seguir.
- 5 Selecione **[Instalação HDMI]** > **[Conf. EasyLink]** > **[Mapeamento de áudio]**.
 - 6 Siga as instruções na tela para mapear o dispositivo conectado para as entradas de áudio na sua unidade.
 - Caso queira conectar a sua unidade à TV por uma conexão **HDMI ARC**, verifique se o áudio da TV está mapeado para a entrada ARC da sua unidade.

5 PLAY

Reprodução de discos

! Cuidado

- Risco de danos ao produto! Nunca reproduza discos com acessórios como aros estabilizadores de disco ou folhas de tratamento de discos.
- Nunca coloque objetos além de discos no compartimento de disco.

- 1 Pressione **SOURCE** repetidamente para selecionar a fonte DISCO.
- 2 Pressione **▲** para abrir o compartimento de disco.
- 3 Insira um disco com o lado impresso voltado para cima.
- 4 Pressione **▲** para fechar o compartimento de disco.
 - ↳ A reprodução é iniciada automaticamente.

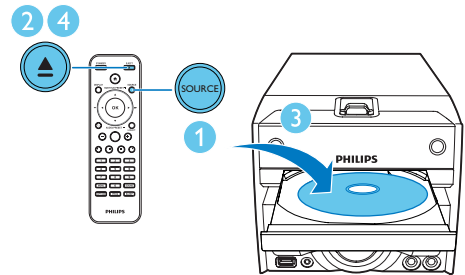

Se a reprodução não iniciar automaticamente:

- Selecione um título/capítulo/faixa e pressione **▶||**.

* Dica

- Para reproduzir um DVD bloqueado, insira a senha de seis dígitos do controle de país.

Usar o menu do disco

Quando você insere um DVD/(S)VCD, um menu é exibido na tela da TV. Pressione **MENU** para acessar ou sair do menu de disco manualmente.

Para VCDs com o recurso de Playback Control (PBC, Controle de reprodução) — somente versão 2.0:

Com o recurso PBC, você pode reproduzir o VCD interativamente de acordo com a tela de menu.

Durante a reprodução, pressione **MENU** para ativar/desativar o PBC.

- ↳ Quando o PBC é ativado, a tela de menu é exibida.
- ↳ Quando o PBC é desativado, a reprodução normal é retomada.

Selecionar um idioma de áudio

- Durante a reprodução do disco, pressione **AUDIO** (▼) para selecionar um idioma de áudio para o vídeo em DVD ou DivX (Sistema de Home Theater 3.1).
 - ↳ As opções de idioma são exibidas. Se o canal de áudio selecionado não estiver disponível, o canal de áudio padrão do disco será usado.

Nota

- Em alguns DVDs, o idioma só pode ser alterado pelo menu do disco. Pressione **MENU** para acessar o menu.

Selecionar um idioma de legenda

- Durante a reprodução, pressione **SUBTITLE** (▲) repetidamente para selecionar um idioma de legenda para um vídeo em DVD ou DivX (Sistema de Home Theater 3.1).

Nota

- Em alguns DVDs, o idioma só pode ser alterado pelo menu do disco. Pressione **MENU** para acessar o menu do disco.

Retomar a reprodução do vídeo a partir do último ponto de interrupção

Nota

- Este recurso está disponível apenas para reprodução de CD/DVD/VCD/DivX.

- No modo de parada e com o disco ainda na bandeja, pressione ►||.

Para parar a reprodução completamente:

- No modo de parada, pressione ■.

Alterar o canal de áudio

Nota

- Este recurso só está disponível para vídeos VCDs e DivX (Sistema de Home Theater 3.1).

Durante a reprodução, pressione **AUDIO** várias vezes para selecionar um canal de áudio disponível no disco:

- **[Mono Esq.]**
- **[Mono Dir.]**
- **[Mono Misto]**
- **[Estéreo]**

Reproduzir discos USB ou gravados

Você pode reproduzir arquivos DivX (Sistema de Home Theater 3.1), MP3, WMA e de imagem JPEG copiados em um CD-R/RW, DVD gravável ou dispositivo USB de armazenamento.

- 1 Selecione uma fonte.
 - Pressione **SOURCE** repetidamente para selecionar a fonte USB ou DISCO.
- 2 Insira um dispositivo de armazenamento USB ou o disco.
 - ↳ A reprodução é iniciada automaticamente.

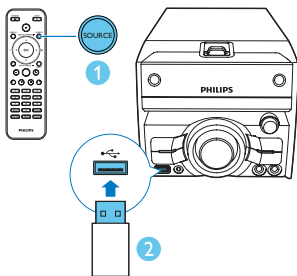

Para reproduzir um arquivo específico:

- 1 Pressione **■** para interromper a reprodução.
- 2 Pressione **▲ / ▼** para selecionar uma pasta e **OK** para confirmar.
 - Para retornar ao menu anterior; pressione **↶**.
- 3 Pressione **◀ / ▶** para selecionar um arquivo na pasta.
- 4 Pressione **▶||** para iniciar a reprodução.

Nota

- Só é possível reproduzir vídeos DivX (Sistema de Home Theater 3.1) alugados ou adquiridos por meio do código de registro DivX do aparelho.
- Arquivos de legenda com as extensões .srt, .smi, .sub, .ssa e .ass são suportados, mas não aparecem no menu de navegação de arquivos.
- O nome do arquivo de legenda deve ser igual ao nome do arquivo de filme.

Reproduzir uma apresentação de slides com música de fundo

Essa unidade pode reproduzir arquivos MP3 e fotos em JPEG simultaneamente.

Nota

- Os arquivos MP3 e JPEG devem estar armazenados no mesmo disco ou dispositivo USB de armazenamento.

- 1 Reproduza um arquivo MP3.
- 2 Navegue até a pasta/álbum de fotos e pressione **▶||** para iniciar a apresentação de slides.
 - ↳ A apresentação de slides é iniciada e continua até o final da pasta ou do álbum de fotos.
 - ↳ O áudio continua até o fim do último arquivo.
- Para retornar ao menu anterior; pressione **↶**.
- Para interromper a apresentação de slides; pressione **■**.

Controlar a reprodução

▲ / ▼	Seleciona uma pasta.
◀ / ▶ (◀◀ / ▶▶)	Avança/retrocede rapidamente.
◀ / ▶	Pula para o título/capítulo/faixa/arquivo anterior ou seguinte.
▶ 	Pausa ou reinicia a reprodução.
■	Interrompe a reprodução.
+/-	Aumente ou diminua o volume.
⊗	Emudece ou retoma o som.
SOUND/DBB	Intensifique o som com o Controle de efeito sonoro: rock, pop, samba e techno. Liga ou desliga o reforço dinâmico de graves.
DISPLAY	Exibe informações de reprodução.

Nota

- No modo DISCO, você também pode utilizar as teclas numéricas para selecionar uma faixa. Se desejar selecionar um número de faixa maior que 10, pressione o primeiro número, e, em seguida, pressione o segundo número dentro de 3 segundos. Por exemplo, se você quer selecionar a faixa 15, pressione a tecla numérica "1", e, em seguida, pressione "5" dentro de 3 segundos.

Opções de reprodução

No modo de reprodução DISCO/USB, pressione **OPTION** para selecionar as diferentes opções de reprodução.

- **[PBC]:** liga/desliga o Controle de reprodução.
- **[Prop. imagem]:** seleciona um formato de exibição de imagem adequado à tela da TV.
- **[Âng.]:** alterna os ângulos da câmera.

Nota

- Alguns DVDs contêm cenas alternativas, como aquelas gravadas de diferentes ângulos de câmera. Para DVDs desse tipo, você pode selecionar as cenas alternativas disponíveis.

- **[Microfone]:** ativa ou desativa a saída de som do microfone.
- **[Conf. karaokê]:** aumenta ou diminui o nível de volume e de eco da entrada do microfone e o tom da música.
- **[Vocal]:** seleciona diferentes modos de áudio de karaokê ou desativa o vocal original.
- **[Zoom]:** durante a reprodução do vídeo, aumenta/diminui a panorâmica da imagem.
- **[Repetir]:** seleciona uma opção de repetição de reprodução ou desliga a função repetir.
- **[IR P]:** durante a reprodução do vídeo, especifica uma posição de início da reprodução inserindo o número ou o tempo desejado.

- **[Retrocesso lento]** e **[Avanço lento]:** durante a reprodução de vídeo, seleciona uma velocidade lenta de avanço/retrocesso.

Curtir o karaokê

Você pode conectar um microfone (não fornecido) para cantar com a fonte da música.

Nota

- Antes de conectar o microfone, ajuste o volume do microfone para o nível mínimo para evitar reverberações.

- 1 Insira um disco de karaokê.
- 2 Conecte um microfone à entrada MIC 1/2 no painel frontal.
- 3 Pressione **⬆** (Início) e selecione **[karaokê]**.
- 4 Ative a saída de som do microfone (consulte "**Ajustar configurações do karaokê**").
- 5 Reproduza um disco de karaokê e cante junto usando o microfone.

Ajustar configurações do karaokê

- **[Microfone]:** ativa ou desativa a saída de som do microfone.
- **[Vol. microf.]:** ajusta o volume do microfone.
- **[Nível Eco]:** ajusta o nível de eco.
- **[Placar karaokê]:** desativa a função de pontuação do karaokê ou seleciona um nível de pontuação (básico/intermediário/avançado). Se um nível for selecionado, a pontuação será exibida ao término de cada música.
- **[Conc. Musical]:** competição em que você canta até 4 músicas de diferentes gêneros, e o resultado do concurso é apresentado.

- 1) Na opção **[Placar karaokê]**, selecione um nível (básico/intermediário/avançado).
- 2) Na opção **[Conc. Musical]**, ative a função de concurso.
 - ↳ O menu de seleção de músicas será exibido.
- 3) Insira uma faixa (VCD/SVCD) ou um título/capítulo (DVD) como a primeira música. É possível selecionar até quatro músicas.
- 4) Selecione **[Iniciar]** e pressione **OK** para iniciar a reprodução das músicas selecionadas.
 - ↳ Ao término de todas as músicas selecionadas, o resultado do concurso será exibido.

- **[Mudar tom]:** altera o nível do tom de acordo com a sua voz.
- **[Vocal]:** seleciona diferentes modos de áudio de karaokê ou desativa o vocal original.

Rreproduzir áudio de dispositivos habilitados para Bluetooth

Nota

- A faixa operacional de alto desempenho entre a unidade e o dispositivo Bluetooth é de aproximadamente 10 metros.
- Qualquer obstáculo entre o sistema e o dispositivo pode reduzir a faixa operacional.
- A compatibilidade com todos os dispositivos Bluetooth não é garantida.

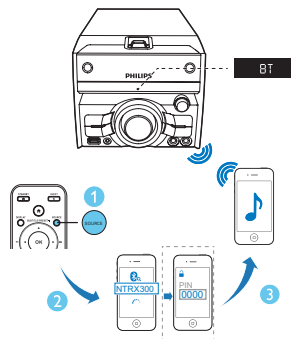

- 1 Pressione **SOURCE** repetidamente para selecionar a fonte Bluetooth.
 - ↳ **[BT]** (Bluetooth) é exibido.
 - ↳ O indicador liga/desliga e Bluetooth piscará em azul.
- 2 Em seu dispositivo compatível com A2DP (Advanced Audio Distribution Profile, Perfil avançado de distribuição de áudio), ative o Bluetooth e procure por dispositivos Bluetooth que possam ser pareados (consulte o manual do usuário do dispositivo).
- 3 Selecione **"PHILIPS_NTRX300"** em seu dispositivo com Bluetooth e, se for necessário, digite "0000" como senha para parear.
 - ↳ Depois de parear e conectar, o indicador liga/desliga e de Bluetooth ficará aceso com um azul constante, e a unidade emitirá dois sinais sonoros.
- 4 Reproduza o áudio no dispositivo conectado.
 - ↳ O áudio é transferido do seu dispositivo com Bluetooth para essa unidade.

Dica

- A unidade pode memorizar até 8 dispositivos Bluetooth previamente conectados.

Para desconectar o dispositivo com Bluetooth:

- Desative o Bluetooth em seu dispositivo; ou
- Mova o dispositivo para além do alcance de comunicação.

Para limpar o histórico de pareamento de Bluetooth:

- Pressione e segure **▶||** na unidade principal por 8 segundos.
 - ↳ A conexão Bluetooth atual está desconectada.
 - ↳ Após limpar o histórico, será emitido um sinal sonoro.

6 Ouvir o rádio

Sintonize uma estação de rádio



Dica

- Posicione a antena o mais distante possível de TVs, gravadores de vídeo ou outras fontes de radiação.
- Para obter a melhor recepção, estenda totalmente a antena e ajuste a posição.

- 1 Pressione **SOURCE** repetidamente para selecionar o modo SINTONIZADOR.
- 2 Mantenha pressionado **◀/▶** (**◀◀/▶▶**) por mais de dois segundos.
 - ↳ O rádio sintoniza automaticamente uma estação com sinal suficiente.
- 3 Repita a etapa 2 para sintonizar mais estações.

Para sintonizar uma estação fraca:

- Pressione **◀/▶** (**◀◀/▶▶**) várias vezes até encontrar a melhor recepção.

Programar estações de rádio automaticamente



Nota

- Você pode programar até 30 estações de rádio predefinidas (FM).
 - No modo sintonizador, mantenha pressionado **PROG** por mais de dois segundos para ativar a programação automática.
 - ↳ **[AUTO]** (automático) é exibido.
 - ↳ Todas as estações disponíveis são programadas na ordem de intensidade da recepção da banda, e a primeira programada é transmitida automaticamente.

Programar estações de rádio manualmente

- 1 Sintonizar uma estação de rádio.
- 2 Pressione **PROG** e então, pressione ▲ / ▼ para selecionar um número de 1–30.
- 3 Pressione **PROG** para confirmar.
↳ **[SAVE]** (Salvar) é exibido.
- 4 Repita as etapas 2 e 3 para programar mais estações.

Nota

- Para substituir uma estação programada, armazene outra estação em seu lugar.

Selecionar uma estação de rádio pré-sintonizada

- No modo sintonizador, pressione **PRESET +/-** (▲ / ▼) (ou uma tecla numérica) para selecionar uma estação de rádio predefinida.

7 Ajustar volume e efeito sonoro

Selecionar um efeito sonoro predefinido

Com o Controle de efeito sonoro, você curte efeitos de som especiais.

Durante a reprodução, pressione **SOUND** repetidamente para selecionar:

- **[ROCK]** (rock)
- **[POP]** (pop)
- **[TECHNO]** (techno)
- **[SAMBA]** (samba)

Aprimorar graves

O melhor ajuste de DBB (Dynamic Bass Enhancement, Reforço dinâmico de graves) é gerado automaticamente para cada seleção de Controle de efeito sonoro. Você pode selecionar manualmente o ajuste de DBB mais adequado ao ambiente.

- Durante a reprodução, pressione **DBB** repetidamente para selecionar:
 - DBB 1
 - DBB 2
 - DBB 3
 - **[DBB OFF]** (Desligar DBB)

Aplica Nitro Boost

O efeito Nitro Boost adiciona características nítidas e vibrantes às suas músicas com pouco ruído de fundo.

- 1 Abra a tampa no botão Nitro Boost.

- 2 Pressione o botão Nitro Boost. O som mudará em 4 etapas:
- Etapa 1: [NITRO_05] é exibido no painel do visor. O sistema começa a contagem regressiva de 5 segundos;
 - Etapa 2: o volume do som aumenta um nível e permanece neste nível por 5 segundos. O painel do visor apresenta [FIRING] (iniciando);
 - Etapa 3: o volume do som diminui gradualmente ao seu nível original em 10 segundos. O painel do visor apresenta [DISCHARGING] (finalizando);
 - Etapa 4: o volume do som fica no nível normal por 40 segundos. O painel do visor apresenta [RECHARGING] (recarregando).

Nota

- Para reativar o efeito Nitro Boost, pressione o botão novamente depois que as 4 etapas forem completadas.

8 Outras funções

Gravação USB

Você pode copiar arquivos de música do seu disco a um dispositivo USB. As faixas de áudio de CD, arquivos MP3, e áudio são gravadas em formato .mp3. Ao gravar pela primeira vez em um dispositivo USB, uma pasta será criada automaticamente com o nome "PHILIPS" no dispositivo USB. Sempre que você gravar em um dispositivo USB, os arquivos gravados serão armazenados em uma subpasta da pasta "PHILIPS". Os arquivos e subpastas são nomeados numericamente, na ordem em que são criados.

Copiando faixas MP3 do disco

Nota

- Assegure-se que um disco e uma unidade USB estão inseridos.
- O processo de cópia consiste em várias etapas (copiar, comprimir, converter etc.). Depois que a etapa inicial de cópia estiver completa, o processo de cópia dos dados levará aproximadamente 15 minutos. Isso acontece em segundo plano e durante esse tempo você pode operar o mini Hi-Fi system normalmente.
- Para evitar perda de dados durante ou depois da cópia:
- Não mude para o modo de espera Eco durante o processo;
- Não desconecte a unidade da fonte de alimentação por pelo menos 15 minutos depois que o processo parar.

- 1 Pressione  (Início) para acessar o menu inicial.

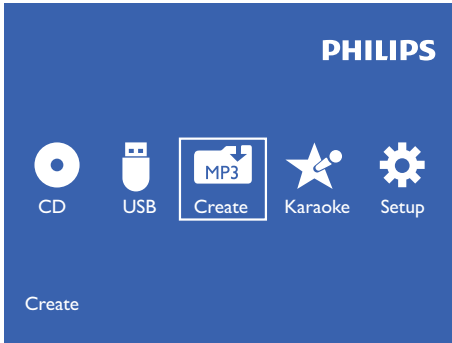

2 Selecione **[Create MP3]**.

↳ Uma mensagem de comandos é exibida, lembrando-o de inserir um disco ou um dispositivo USB.

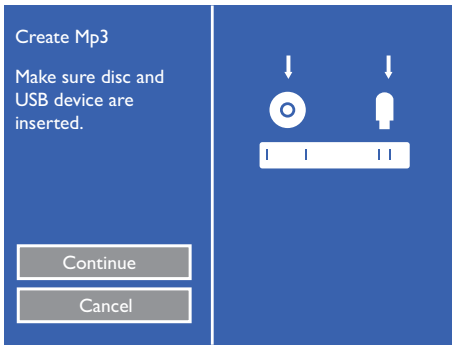

3 Selecione **[Contín]**.

4 Selecione as faixas que você quer copiar ao dispositivo USB e selecione **[Contín]**.

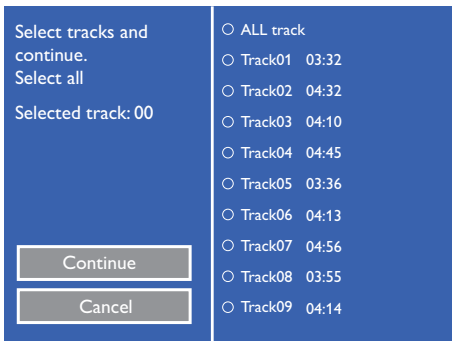

5 Escolha as definições de **[Veloc]** e **[Vel bit]** e selecione **[Contín]**.

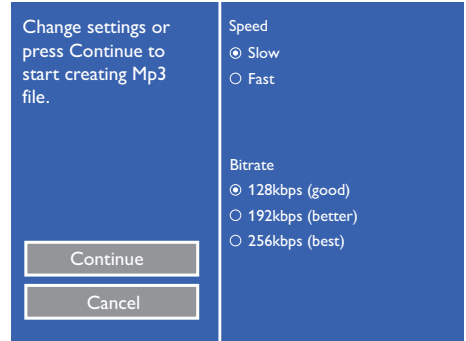

Configurações do sistema	Opções	Descrição
--------------------------	--------	-----------

[Veloc]	[Lento]	A unidade copiará e reproduzirá as faixas de MP3 selecionadas.
----------------	----------------	--

	[Rápida]	A unidade só copiará as faixas de MP3 selecionadas.
--	-----------------	---

[Vel bit]	Escolha uma taxa de bits para converter faixas de MP3. Quando você escolhe uma taxa de bits mais alta, você terá melhor qualidade de som; mas o tamanho do arquivo será maior também.
------------------	---

↳ O processo de cópia começa. Pressione **[Canc.]** para interromper o processo.

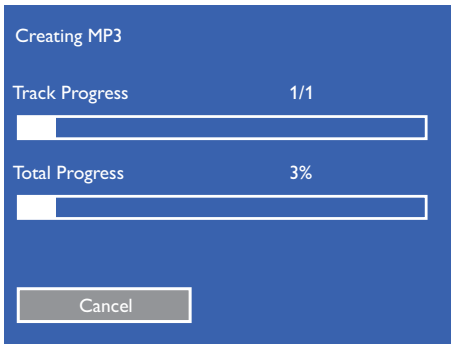

- 6 Quando o processo de cópia estiver completo, selecione **[Finish]**.

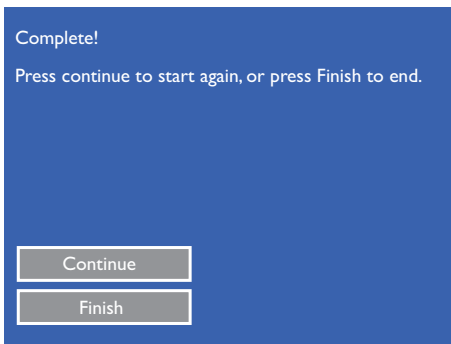

Reproduzir um dispositivo externo

Você também pode escutar seu Sistema de Home Theater, TV ou outros dispositivos de áudio pelo mini Hi-Fi system.

Conecte pelo plug **OPTICAL IN** ou **COAXIAL IN**:

- 1 Conecte um cabo óptico ou coaxial (não fornecido) ao:
 - Plug **OPTICAL IN** ou **COAXIAL IN** na parte posterior da unidade principal.
 - Plug correspondente de saída digital em um dispositivo de áudio externo.

- 2 Pressione **SOURCE** repetidamente no controle remoto para alternar entre os modos de **ENTRADA COAXIAL** ou **ENTRADA ÓPTICA**.
- 3 Inicie a reprodução no aparelho de áudio externo e ajuste o volume.
↳ Você poderá ouvir a música pela unidade.

Conecte pelos plugs **AUX IN1/2**:

- 1 Ligue um par de cabos de áudio RCA (vermelho/branco; não fornecido) aos:
 - plugs **AUX IN1/2** na parte posterior da unidade principal.
 - plugs de saída de áudio no dispositivo de áudio externo.
- 2 Pressione **SOURCE** no controle remoto para alternar para o modo **ENTRADA AUXILIAR 1/2**.
- 3 Inicie a reprodução no aparelho de áudio externo e ajuste o volume.
↳ Você ouvirá as músicas pelo Mini Hi-Fi system.
- 4 Utilize os controles em seu aparelho de áudio para controlar a reprodução de músicas.

Ouvir um MP3 player

Você pode escutar um dispositivo externo por esta unidade (cabo não fornecido).

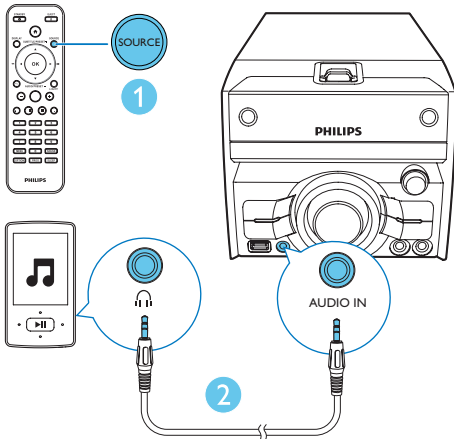

- 1 Pressione **SOURCE** repetidamente para selecionar o modo ENTRADA DE ÁUDIO.
- 2 Conecte um cabo de ligação de áudio de 3,5 mm (não fornecido) à:
 - Entrada AUDIO IN no painel frontal da unidade principal.
 - À entrada para fone de ouvido do dispositivo externo.
- 3 Comece a reprodução de música no dispositivo externo (consulte o manual do usuário do dispositivo externo).

Definir o timer de desligamento

- Para ajustar o timer de desligamento, no modo ligado, pressione **SLEEP** repetidamente para selecionar um período de tempo (em minutos).
 - ↳ Quando o timer de desligamento estiver ativado, **zZ** será exibido.

Para desativar o timer de desligamento automático:

- Pressione **SLEEP** repetidamente até que a mensagem **[SLP OFF]** (Desligamento automático desativado) seja exibida.
 - ↳ Quando o timer de desligamento estiver desativado, **zZ** desaparecerá.

Personalize os efeitos de luz dos alto-falantes

Você pode personalizar os efeitos dos alto-falantes durante a reprodução.

Conecte os LED dos alto-falantes

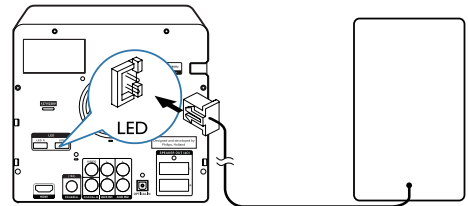

- 1 Procure uma entrada LED na parte posterior da unidade principal.
- 2 Insira o conector do cabo LED à entrada LED.
- 3 Siga as etapas acima para conectar o restante dos LEDs das caixas acústicas.



Escolha seus efeitos de luz favoritos

- 1 Durante a reprodução, pressione **☼** repetidamente para entrar no modo [Custom].
- 2 Gire o botão **☼** (botão de luz) na unidade principal para mudar a cor da luz.
 - ↳ A unidade apresentará a cor selecionada durante a reprodução.

Nota

- No modo padrão, a cor da luz dos alto-falantes mudará continuamente.

9 Ajustar configurações

- 1 Pressione .
- 2 Selecione a página [Instalação].
- 3 Selecione um ajuste e pressione OK.
 - Para retornar ao menu anterior, pressione .
 - Para sair do menu, pressione .

Configuração geral

Na página [Geral], você pode definir as seguintes opções:

[Bloq. Disco]: bloqueia ou desbloqueia um disco.

[Idioma Tela]: seleciona o idioma a ser exibido no On-screen Display (OSD) do aparelho.

[Cód Vap DivX(R)]: exibe o código de registro DivX(R).

Nota

- Digite o código de registro DivX quando alugar ou adquirir vídeos no site <http://vod.divx.com/>. Os vídeos DivX alugados ou adquiridos pelo serviço DivX® VOD (vídeo a pedido) só podem ser reproduzidos no dispositivo registrado.

Configuração de vídeo

Na página [Vídeo], você pode definir as seguintes opções:

[Sistema de TV]: altere essa configuração se o vídeo não for exibido corretamente. Por padrão, esta configuração é compatível com a maioria das TVs do seu país.

- **[PAL]**- para TV com sistema de cores PAL.
- **[Multi]**- para TV compatível com PAL e NTSC.

- **[NTSC]**- para TV com sistema de cores NTSC.

[Modo de Exibição] (exibição na TV): o formato da TV determina a proporção da imagem exibida com base no tipo de TV conectada.



- **[4:3 Pan Scan]** – para TV com tela 4:3: tela de altura completa com as laterais cortadas.
- **[4:3 Letter Box]** – para TV com tela 4:3: tela widescreen com barras pretas nas partes superior e inferior.
- **[16:9]** – para TV widescreen: tela com proporção de exibição 16:9.

[Defin. Imagem]: selecione um conjunto predefinido de ajustes de cores.

- **[Padrão]**- ajuste de cores original.
- **[Luminoso]**- ajuste de cores vibrantes.
- **[Suave]** – ajuste de cores suaves.
- **[Pessoal]** – personaliza o ajuste de cores. Ajuste o nível de brilho, contraste, tonalidade e saturação de cores e pressione OK.

[HD JPEG]: selecione um conjunto predefinido de ajustes de cores.

[Modo de Exibição]: o formato da TV determina a proporção da imagem exibida com base no tipo de TV conectada.



- **[4:3 Pan Scan]** – para TV com tela 4:3: tela de altura completa com as laterais cortadas.
- **[4:3 Letter Box]** – para TV com tela 4:3: tela widescreen com barras pretas nas partes superior e inferior.
- **[16:9]** – para TV widescreen: tela com proporção de exibição 16:9.

Configuração de áudio

Na página **[Áudio]**, você pode definir as seguintes opções:

[HDMI Audio]: define a saída de áudio HDMI da TV, ou desativa a saída de áudio HDMI da TV.

[Audio Sync]: define o atraso de áudio se um áudio ou vídeo não puderem ser combinados.

[Modo de Som]: desliga ou seleciona o modo de som de sua preferência.

- **[Original]**
- **[Modo filme]**
- **[Modo música]**
- **[Jogos]**
- **[Notícias]**

[Modo Noturno]: suaviza ruídos altos e aumenta o nível de sons suaves para que você possa assistir a filmes em DVD com volume baixo, sem incomodar as pessoas.

- **[Lig]** – desfrute de uma exibição silenciosa à noite (apenas para DVDs).
- **[Desl]** – desfrute do som surround com intervalo dinâmico integral.

Preferências

Na página **[Pág. Pref.]**, você pode definir as seguintes opções:

[Áudio]: selecionar o idioma de áudio de sua preferência para a reprodução do disco.

[Legenda]: selecionar o idioma para legenda de sua preferência para a reprodução do disco.

[Menu Disco]: selecionar o idioma do menu do disco de sua preferência.

Nota

- Se o idioma definido não estiver disponível no disco, ele usará o próprio idioma padrão.
- Em alguns discos, o idioma de legenda/áudio só pode ser alterado no menu do disco.

[Controle Pais]: restringir o acesso a discos inapropriados para crianças. Discos desse tipo devem ser gravados com classificações.

- 1) Pressione **OK**.
- 2) Selecione um nível de classificação e pressione **OK**.
- 3) Pressione os botões numéricos para digitar a senha.

Nota

- Discos com classificação acima do nível definido em **[Controle Pais]** requerem uma senha para reprodução.
- As classificações variam de acordo com o país. Para permitir a reprodução de todos os discos, selecione **[8 Adulto]**.
- Alguns discos apresentam a classificação impressa, mas não são gravados com classificações. Essa função não tem efeito nesses discos.

[PBC]: reproduz VCD com interação de acordo com a tela do menu.

- **[Lig]**- a tela do menu é exibida.
- **[Desl]**- a reprodução normal é retomada.

[Senha]: essa configuração permite alterar a senha de controle dos pais. A senha padrão é 000000.

- 1) Pressione os botões numéricos para inserir "000000" ou a última senha definida no campo **[Senha Antiga]**.
- 2) Insira a nova senha no campo **[Nova Senha]**.
- 3) Insira novamente a senha no campo **[Conf. Senha]**.
- 4) Pressione **OK** para sair do menu.

Nota

- Se esquecer a senha, insira '000000' antes de definir uma nova.

[Legenda DivX]: selecione um conjunto de caracteres compatíveis com a legenda DivX.

Nota

- Verifique se o arquivo de legenda tem exatamente o mesmo nome do arquivo do filme. Se, por exemplo, o nome do arquivo do filme for 'Movie.avi', será necessário nomear o arquivo de texto como 'Movie.sub' ou 'Movie.srt'.

[Inform. da versão]: exibe a versão do software deste aparelho.

[Padrão]: redefine todos os ajustes como padrão de fábrica, exceto os ajustes de senha e controle dos pais.

10 Informações do produto



Nota

- As informações do produto estão sujeitas a alterações sem aviso prévio.

Especificações

Amplificador

Potência de saída total	400W RMS @10%THD (-1dB)
Resposta em frequência	60 Hz - 16 kHz; ± 3 DB
Relação de sinal/ruído	≥ 70 dB
Distorção harmônica total	<30%
Entrada de áudio	600mV RMS

Alto-falantes

Impedância do alto-falante	4 ohm
Driver da caixa acústica	Woofer de 4" + tweeter de 20 mm
Sensibilidade	> 83 dB/m/W

Bluetooth

Versão do Bluetooth	V2.1 + EDR
Banda de frequência	2,4 GHz ~ banda ISM de 2,48 GHz
Alcance	10m (espaço livre)

Sintonizador (FM)

Faixa de sintonia	87,5-108MHz
-------------------	-------------

Grade de sintonia	50 KHz
Sensibilidade	
– Relação sinal/ruído mono de 26 dB	<22dBf
– Relação sinal/ruído estéreo de 46 dB	<45dBf
Pesquisa por seletividade	<30dBf
Distorção harmônica total	<3%
Relação de sinal/ruído	>45 DB

USB

Versão do USB Direct	2.0 de velocidade total
5V de potência USB	≤500 mA

Disco

Tipo de laser	Semicondutor
Diâmetro do disco	12 cm / 8 cm
Decodificação de vídeo	MPEG-1 / MPEG-2 / DivX
Vídeo DAC	12 bits
Sistema de sinal	PAL / NTSC
Formato de vídeo	4:3 / 16:9
S/R de vídeo	> 57dB
DAC de áudio	24 bits / 96 kHz
Distorção harmônica total	< 1% (1 kHz)
Resposta em frequência	4 Hz - 20 kHz (44,1 kHz) 4 Hz - 22 kHz (48 kHz) 4 Hz - 24 kHz (96 kHz)
Resposta em frequência	60 Hz - 16 kHz; ±3 DB
Relação sinal/ruído	>70 dBA

Informações gerais

Alimentação AC	100 - 127V/220 - 240V, 50/60 Hz
----------------	------------------------------------

Consumo de energia total	80 W
Dimensões	
– Unidade principal (L x A x P)	180 x 164 x 402 mm
– Caixa do alto-falante (L x A x P)	160 x 440,5 x 385 mm
Peso	
- Unidade principal	3,3 kg
- Caixa do alto-falante	5,68 x 2 kg

Formatos de disco suportados

- DVDs (Digital Video Discs)
- VCDs (Video CDs)
- SVCDs (SuperVideo CDs)
- DVD+RW (Digital Video Discs + Rewritable)
- CDs (Compact Discs)
- Arquivos de imagem (Kodak, JPEG) em CD-R(W)
- Disco DivX(R) em CD-R(W): DivX 3.11, 4.x e 5.x

Formatos de CD de MP3 suportados:

- ISO 9660
- Máx. caracteres em títulos/nomes de álbuns: 12
- Máx. títulos e álbuns: 255.
- Máx. diretórios alinhados: oito níveis.
- Máx. álbuns: 32.
- Máx. faixas MP3: 999.
- Frequências de amostragem suportadas para discos MP3: 32 kHz, 44,1 kHz e 48 kHz.
- Taxas de bits de discos MP3 suportadas: 32, 64, 96, 128, 192, 256 (kbps).
- Os seguintes formatos não são suportados:
 - Arquivos do tipo *.VMA, *.AAC, *.DLF, *.M3U,
 - *.PLS e *.WAV
 - Álbum/título com nome em idioma diferente do inglês

- Discos gravados no formato Joliet
- MP3 Pro e MP3 com ID3 tag

Informações sobre reprodução USB

Dispositivos USB compatíveis:

- Memória flash USB (USB 2.0 ou USB 1.1)
- Players de flash USB (USB 2.0 ou USB 1.1)
- cartões de memória (requerem um leitor de cartão adicional para funcionar com este aparelho)

Formatos suportados:

- Formato de arquivo de memória ou USB: FAT12, FAT16, FAT32 (tamanho do setor: 512 bytes)
- Taxa de bits de MP3 (taxa de dados): 32-320Kbps e taxa de bits variável
- Aninhamento de diretórios em até oito níveis
- Número de álbuns/pastas: máximo 99
- Número de faixas/títulos: no máximo 999
- ID3 Tag v2.0 ou posterior
- Nome do arquivo em Unicode UTF8 (tamanho máximo: 32 bytes)

Formatos não suportados:

- Álbuns vazios: um álbum vazio não contém arquivos MP3/WMA e não aparecerá no display.
- Os formatos de arquivo não suportados são ignorados. Por exemplo, documentos do Word (.doc) ou arquivos MP3 com extensão .dlf são ignorados e não são reproduzidos.
- Arquivos de áudio WMA, AAC, WAV, PCM
- Arquivos WMA protegidos por DRM (.wav, .m4a, .m4p, .mp4, .aac)
- Arquivos WMA no formato Lossless

11 Solução de problemas



Aviso

- Nunca remova a carcaça do aparelho.

Para manter a garantia válida, nunca tente consertar o aparelho por conta própria. Caso haja algum problema durante o uso do dispositivo, verifique os seguintes pontos antes de solicitar assistência. Caso você continue tendo problemas, acesse a página da Philips (www.philips.com/support). Ao entrar em contato com a Philips, fique próximo ao dispositivo e tenha em mãos os números do modelo e de série.

Sem energia

- Verifique se o cabo de energia CA do dispositivo está conectado corretamente.
- Verifique se há energia na tomada AC.
- Como recurso para economia de energia, o sistema é desligado automaticamente 15 minutos após o fim de uma reprodução, se nenhum controle for operado.

Sem som ou som deficiente

- Ajusta o volume.
- Verifique se as caixas acústicas estão conectadas corretamente.
- Verifique se os fios da caixa acústica estão presos.

O controle remoto não funciona

- Antes de pressionar qualquer botão de função, selecione primeiro a origem correta com o controle remoto em vez de pela unidade principal.
- Reduza a distância entre o controle remoto e o aparelho.
- Insira a pilha com as polaridades (sinais +/–) alinhadas, conforme indicado.
- Troque a pilha.

- Aponte o controle remoto diretamente para o sensor existente na parte frontal do aparelho.

Nenhum disco é detectado

- Insira um disco.
- Verifique se o disco foi inserido ao contrário.
- Aguarde até que a umidade e a condensação na lente evaporem.
- Troque ou limpe o disco.
- Use um CD finalizado ou um disco com formato adequado.

O disco não é reproduzido

- Insira um disco reproduzível com o rótulo voltado para cima.
- Verifique o tipo, o sistema de cores e o código de região do disco. Verifique se há arranhões ou manchas no disco.
- Pressione  para sair do menu de configuração do aparelho.
- Desative a senha do controle dos pais ou altere o nível de classificação.
- Há umidade e condensação dentro do aparelho. Remova o disco e deixe o aparelho ligado por cerca de 1 hora. Desconecte o aparelho da tomada AC, reconecte-o e ligue-o novamente.

Não há imagem

- Verifique a conexão de vídeo.
- Ligue a TV no canal de entrada de vídeo (Video-In) correto.

Imagem em preto e branco ou distorcida

- O disco não corresponde ao padrão do sistema de cores da TV (PAL/NTSC).
- Às vezes, pode ocorrer uma leve distorção de imagem. Isso não é uma falha.
- Limpe o disco.

A proporção da imagem não pode ser alterada, embora você tenha configurado o formato de exibição da TV.

- A proporção da imagem é informada no disco DVD inserido.
- A proporção da imagem não pode ser alterada em alguns aparelhos de TV.

Não é possível reproduzir arquivos de vídeo DivX.

- Verifique se o arquivo de vídeo DivX está completo.
- Verifique se a extensão do arquivo está correta.
- Devido a questões de direitos digitais, os arquivos de vídeo protegidos por DRM não podem ser reproduzidos via conexão de vídeo analógica (por exemplo, vídeo composto, componente ou scart). Transfira o conteúdo de vídeo para a mídia de disco e reproduza esses arquivos.

Não é possível definir o idioma de áudio ou legenda

- O disco não foi gravado com som nem legendas em vários idiomas.
- O disco não permite a definição do idioma de áudio ou legenda.

Não é possível exibir alguns arquivos na memória flash USB

- O número de pastas ou arquivos na memória flash USB ultrapassou certo limite. Isso não é uma falha.
- Os formatos desses arquivos não são suportados.

Dispositivo USB não suportado

- O dispositivo USB é incompatível com o aparelho. Tente usar outro.

Má recepção do rádio

- Aumente a distância entre o aparelho e a TV ou o gravador de vídeo.
- Estenda completamente a antena FM.

A reprodução de músicas está indisponível nesta unidade mesmo depois de obter uma conexão Bluetooth bem-sucedida.

- O dispositivo não pode ser utilizado para tocar música por esta unidade wireless.

A qualidade do áudio fica ruim após a conexão com um dispositivo habilitado para Bluetooth.

- A recepção Bluetooth está fraca. Coloque o dispositivo mais próximo a essa unidade ou retire qualquer obstáculo entre eles.

Não é possível conectar a essa unidade.

- O dispositivo não é compatível com os perfis exigidos pela unidade.
- A função Bluetooth do dispositivo não está ativada. Consulte o manual do usuário do dispositivo para saber como ativar a função.
- Essa unidade não está em modo de pareamento.
- Essa unidade já está conectada a outro dispositivo habilitado para Bluetooth. Desconecte esse dispositivo e tente novamente.

O dispositivo móvel pareado conecta e desconecta constantemente.

- A recepção Bluetooth está fraca. Coloque o dispositivo mais próximo a essa unidade ou retire qualquer obstáculo entre eles.
- Alguns telefones celulares podem se conectar e desconectar constantemente quando você faz ou encerra chamadas. Isso não indica nenhuma falha no funcionamento da unidade.
- Em alguns dispositivos, a conexão Bluetooth pode ser desativada automaticamente como um recurso de economia de energia. Isso não indica nenhuma falha no funcionamento da unidade.

12 Aviso

Qualquer alteração ou modificação feita neste dispositivo sem a aprovação expressa da Philips Consumer Lifestyle poderá anular a autoridade do usuário para operar o equipamento. Seu produto foi projetado e fabricado com materiais e componentes de alta qualidade, que podem ser reciclados e reutilizados.

Nunca descarte o seu produto junto com outros tipos de lixo domésticos. Procure informar-se a respeito das regras locais de coleta seletiva de produtos elétricos e eletrônicos e de pilhas/baterias. O descarte correto desses produtos ajuda a prevenir consequências potencialmente negativas para o meio ambiente e para a saúde humana. Seu produto contém pilhas/baterias que não podem ser descartadas com o lixo doméstico convencional.

Procure informar-se a respeito das regras locais de coleta seletiva de pilhas/baterias. O descarte correto de pilhas/baterias ajuda a prevenir consequências potencialmente negativas para o meio ambiente e para a saúde humana.

Visite www.recycle.philips.com para obter mais informações sobre o centro de reciclagem mais próximo.

Informações ambientais

Todas as embalagens desnecessárias foram eliminadas. Procuramos facilitar a separação do material da embalagem em três categorias: papelão (caixa), espuma de poliestireno (proteção) e polietileno (sacos, folhas protetoras de espuma).

O seu sistema consiste em materiais que poderão ser reciclados e reutilizados se forem desmontados por uma empresa especializada. Observe a legislação local referente ao descarte de material de embalagem, baterias descarregadas e equipamentos antigos.



**Be responsible
Respect copyrights**

A criação de cópias não autorizadas de materiais protegidos contra cópia, incluindo programas de computador, arquivos, transmissões e gravações sonoras, pode representar uma violação a direitos autorais e constitui um crime. Este equipamento não deve ser usado para tais propósitos.

A marca mundial Bluetooth® e os logotipos são marcas registradas de propriedade da Bluetooth SIG, Inc. e qualquer uso de tais marcas pela Philips ocorre mediante licença.



Fabricado sob licença da Dolby Laboratories. "Dolby" e o símbolo de "D Duplo" são marcas comerciais da Dolby Laboratories.



'DVD Video' é marca comercial da DVD Format/Logo Licensing Corporation.



SOBRE VÍDEOS DIVX: DivX é um formato de vídeo digital criado pela DivX, LLC, uma subsidiária da Rovi Corporation. Este produto é um dispositivo oficial DivX Certified®, capaz de reproduzir vídeos DivX. Visite divx.com para obter mais informações e ferramentas de software para converter arquivos em vídeos DivX.

SOBRE DIVX VIDEO-ON-DEMAND: este dispositivo DivX Certified® deve ser registrado para reproduzir filmes DivX Video-on-Demand (VOD) adquiridos. Para obter o código de registro, localize a seção DivX VOD no menu de configuração do dispositivo. Acesse vod.divx.com para obter mais informações sobre como fazer o registro.

DivX®, DivX Certified® e os logotipos associados são marcas registradas da Rovi Corporation ou de suas subsidiárias e são usadas sob licença.

Este aparelho inclui este rótulo:



Nota

- A placa do modelo está na parte de trás do dispositivo.

Evite o uso prolongado do aparelho com volume superior a 85 decibéis, pois isto poderá prejudicar a sua audição.

Recomendamos ajustar o volume a partir de um nível baixo até poder ouvi-lo confortavelmente e sem distorções.

A tabela abaixo lista alguns exemplos de situações e respectivos níveis de pressão sonora em decibéis.

Nível de Decibéis	Exemplos
30	Biblioteca silenciosa, sussurros leves
40	Sala de estar, refrigerador, quarto longe do trânsito
50	Trânsito leve, conversa normal, escritório silencioso
60	Ar condicionado a uma distância de 6 m, máquina de costura
70	Aspirador de pó, secador de cabelo, restaurante ruidoso
80	Tráfego médio de cidade, coletor de lixo, alarme de despertador a uma distância de 60 cm
OS RUIDOS ABAIXO PODEM SER PERIGOSOS EM CASO DE EXPOSIÇÃO CONSTANTE	
90	Metrô, motocicleta, tráfego de caminhão, cortador de grama
100	Caminhão de lixo, serra elétrica, furadeira pneumática
120	Show de banda de rock em frente às caixas acústicas, trovão
140	Tiro de arma de fogo, avião a jato
180	Lançamento de foguete

Informação cedida pela Deafness Research Foundation, por cortesia

CERTIFICADO DE GARANTIA NO BRASIL

Este produto é garantido pela Philips do Brasil Ltda. por um período de 12 meses contados a partir da sua data de compra. Para que a garantia tenha validade, é imprescindível a apresentação da nota fiscal de compra do produto.

1. A Philips do Brasil Ltda. assegura ao proprietário deste produto a garantia de 365 dias (90 dias de garantia legal e 275 dias de garantia adicional) contados a partir da data de compra do produto conforme expresso na nota fiscal de compra, que passa a fazer parte deste certificado.
2. Esta garantia perderá a validade se:
 - a. O defeito apresentado for ocasionado por uso indevido ou em desacordo com o seu manual de instruções.
 - b. O produto for alterado, violado ou reparado por pessoa não autorizada pela Philips.
 - c. O produto for ligado a fonte de energia (rede elétrica, pilhas, bateria etc.) de características diferentes das recomendadas no manual de instruções e/ou no produto.
 - d. O número de série que identifica o produto estiver de alguma forma adulterado ou rasurado.
3. Estão excluídos desta garantia defeitos decorrentes do descumprimento do manual de instruções do produto, de casos fortuitos ou de força maior; bem como aqueles causados por agentes da natureza e acidentes.
4. Excluem-se igualmente desta garantia defeitos recorrentes do uso regular dos produtos em serviços não domésticos/residenciais ou em desacordo com as recomendações de uso descritas no manual do produto.
5. Nos municípios onde não exista posto de assistência técnica autorizada Philips, as despesas de transporte do produto e/ou do técnico autorizado correrão por conta do consumidor requerente do serviço.
6. A garantia não é válida se o produto necessitar de modificações ou adaptações para habilitá-lo a funcionar em qualquer outro país que não aquele para o qual foi designado, fabricado, aprovado e/ou autorizado ou tenha sofrido qualquer dano decorrente deste tipo de modificação.

Philips do Brasil Ltda.

No Brasil, para informações adicionais sobre o produto, entre em contato com o CIC – Centro de Informações ao Consumidor através dos telefones (11) 2121-0203 (Grande São Paulo) e 0800-701-0245 (demais regiões e estados).

Horário de atendimento: de segunda a sexta-feira, das 8h às 20h e sábados das 8h às 13h.

Visite também nossa página de suporte ao consumidor no website www.philips.com.br/suporte, onde está disponível a lista completa e atualizada das assistências técnicas autorizadas Philips.

Para atendimento fora do Brasil, contate a Philips local ou Philips Customer Service – Beukenlaan 2, 5651 CD Eindhoven, The Netherlands.

LISTA DE SERVIÇO AUTORIZADO - BRASIL

ACRE		ESPIRITO SANTO			
CRUZEIRO DO SUL	68-33227216	CACHOEIRA DE ITAPEMIRIM	28-35223524	IPATINGA	31-38222332
RIO BRANCO	68-32217642	COLATINA	27-37222288	ITABIRA	31-38316218
		GUARAPARI	27-33614355	ITAJUBA	35-36211315
ALAGOAS		LINHARES	27-33715052	ITAUNA	37-32412468
ARAPIRACA	82-35222367	SAO MATEUS	27-37635597	JOAO MONLEVADE	31-38512909
MACEIO	82-32417237	VILA VELHA	27-32891233	JUIZ DE FORA	32-32151514
PALMEIRA DOS INDIOS	82-34213452	VITORIA	27-32233899	LAVRAS	35-38210550
UNIAO DOS PALMARES	82-32811305			MANHUACO	33-33314735
		GOIÁS		MONTE CARMELO	34-38422082
AMAPA		ANAPOLIS	62-33243562	MONTE S CLAROS	38-32218925
MACAPA	96-32175934	CALDAS NOVAS	64-34532878	MURIAE	32-37224334
		CATALAO	64-34412786	PASSOS	35-35214342
AMAZONAS		FORMOSA	61-36318166	PATOS DE MINAS	34-38222588
MANAUS	92-36633366	GOIANESIA	62-33534967	POCOS DE CALDAS	35-37224618
MANAUS	92-32324252	GOIANIA	62-32291093	PONTE NOVA	31-38172486
		GOIANIA	62-32292908	POUSO ALEGRE	35-34212120
BAHIA		JATAI	64-36363638	SAO JOAO DEL REI	32-33718306
BARREIRAS	77-36113854	LUZIANIA	61-36228519	SAO SEBASTIAO DO PARAISO	35-35313094
CAMACARI	71-36219447	TRINDADE	62-35051505	SETE LAGOAS	31-37718570
CRUZ DAS ALMAS	75-36212839	URUACU	62-33571285	TEOFILO OTONI	33-35225831
EUNAPOLIS	73-32815181			UBA	34-33332520
FEIRA DE SANTANA	75-32232882	MARANHÃO		UBERABA	34-32123636
GUANAMBI	77-34512791	ACAILANDIA	99-35381889	UBERLANDIA	35-32216827
ILHEUS	73-32315995	BACABAL	99-36212794	VARGINHA	31-38918000
IRECE	74-36410202	CAXIAS	99-35212377	VICOSA	
ITABUNA	73-36137777	CODO	99-36612942		
JEQUIE	73-35254141	IMPERATRIZ	99-35232906	PARÁ	
JUAZEIRO	74-36116456	PEDREIRAS	99-36423142	ALTAMIRA	91-35154349
LAURO DE FREITAS	73-33784021	SANTA INES	98-36537553	ANANINDEUA	91-32354831
PAULO AFONSO	75-32811349	SAO JOSE DE RIBAMAR	98-32241581	BELEM	91-32421090
RIBEIRA DO POMBAL	75-32761853	SAO LUIS	98-33122976	BELEM	91-32542424
SALVADOR	71-32473659			CAPANEMA	91-34621100
SALVADOR	71-32072070	MATO GROSSO		MARABA	94-33215574
SALVADOR	71-33356233	BARRA DO GARCAS	66-34011394	PARAGOMINAS	91-30110778
SENHOR DO BONFIM	74-36413143	CUIABA	65-33176464	SANTAREM	93-35235322
SERRINHA	75-32611794	LUCAS DO RIO VERDE	65-35491333	TUCURUI	94-37871140
SANTO ANTONIO DE JESUS	75-36314470	RONDONOPOLIS	66-34233888		
TEIXEIRA DE FREITAS	73-30111600	VARZEA GRANDE	65-36826502	PARAIBA	
VITORIA DA CONQUISTA	77-34221917			CAMPINA GRANDE	83-33212128
		MATO GROSSO DO SUL		GUARABIRA	83-32711159
CEARÁ		CAMPO GRANDE	67-33831540	JOAO PESSOA	83-32469689
CRATEUS	88-36910019	DOURADOS	67-34217117		
FORTALEZA	85-40088555			PARANÁ	
IGUATU	88-35810512	MINAS GERAIS		ARAPONGAS	43-32521606
ITAPIOCA	88-36312030	ARAGUARI	34-32416026	CASCAVEL	45-32254005
JUAZEIRO DO NORTE	88-35871973	ARAXA	34-36611132	CIANORTE	44-36292842
SOBRAL	88-36110605	ARCOS	37-33513455	CURITIBA	41-32648791
TIANGUA	88-36713336	BELO HORIZONTE	31-32254066	FOZ DO IGUAU	45-35234115
UBAJARA	88-36341233	BETIM	31-35322088	IRATI	42-34221337
		BOM DESPACHO	37-35222511	LONDRINA	43-33210077
		CONTAGEM	31-33912994	MARINGA	44-32264620
DISTRITO FEDERAL		CORONEL FABRICIANO	31-38411804	PARANAGUA	41-34235914
BRASILIA	61-33549615	DIVINOPOLIS	37-32212353	PARANAVAI	44-34234711
BRASILIA	61-34451991	ELOI MENDES	35-32641245	PATO BRANCO	46-32242786
		GOVERNADOR VALADARES	33-32716040	PONTA GROSSA	42-30275061
		GUAXUPÉ	35-35514124	RIO NEGRO	47-36450251
				SANTO ANTONIO DA PLATINA	43-35341809
				UMUARAMA	44-30561489

A lista completa e atualizada dos nossos postos autorizados está disponível no site www.philips.com.br/suporte

LISTA DE SERVIÇO AUTORIZADO - BRASIL

PERNAMBUCO

CAMARAGIBE 81-34581246
 CARUARU 81-37220235
 GARANHUNS 87-37610085
 PAULISTA 81-34331142
 RECIFE 81-34656042
 RECIFE 81-32286123
 SAO LOURENCO DA MATA 81-35253369
 SERRA TALHADA 87-38311401

PIAUI

PARNAlBA 86-33222877
 TERESINA 86-32230825
 TERESINA 86-32214618

RIO DE JANEIRO

BARRA DO PIRAI 24-24437745
 BELFORD ROXO 21-27795797
 BOM JESUS DO ITABAPOANA 22-38312216
 CABO FRIO 22-26451819
 CAMPOS DOS GOYTACAZES 22-27221499
 DUQUE DE CAXIAS 21-27711508
 ITAGUAI 21-26886491
 ITAPERUNA 22-38236825
 MAGE 21-26333342
 NITEROI 21-26220157
 NOVA FRIBURGO 22-25227692
 PETROPOLIS 24-22454997
 RESENDE 24-33550101
 RIO DE JANEIRO 21-24264702
 RIO DE JANEIRO 21-25892030
 RIO DE JANEIRO 21-25096851
 RIO DE JANEIRO 21-24315759
 RIO DE JANEIRO 21-33810711
 SAO GONCALO 21-27013214
 TERESOPOLIS 21-27439467

RIO GRANDE DO NORTE

MOSSORO 84-33164448
 NATAL 84-32132345
 PAU DOS FERROS 84-33512334

RIO GRANDE DO SUL

BAGE 53-32411295
 BENTO GONCALVES 54-34526825
 CANELA 54-32821551
 CAXIAS DO SUL 54-30211808
 ERECHIM 54-33211933
 FARROUPILHA 54-32683603
 FREDERICO WESTPHALEN 55-37441850
 GRAVATAI 51-30422830
 IJUÍ 55-33327766
 LAJEADO 51-37145155
 MARAU 54-33424571
 MONTENEGRO 51-36324187
 NOVO HAMBURGO 51-35823191
 OSORIO 51-36632524
 PASSO FUNDO 54-33111104
 PELOTAS 53-32236333
 PORTO ALEGRE 51-32226941
 PORTO ALEGRE 51-33256653

RIO GRANDE 53-32323211
 SANTA CRUZ DO SUL 51-37153048
 SANTA MARIA 55-30282235
 SANTA ROSA 55-35128982
 TRES DE MAIO 55-35358727
 VACARIA 54-32311396
 VENANCIO AIRES 51-37411443

RONDÔNIA

CACAOAL 69-34431415
 PORTO VELHO 69-32273377

RORAIMA

BOA VISTA 95-32249605

SANTA CATARINA

ARARANGUA 48-35220304
 BALNEARIO CAMBORIÚ 47-33630706
 BLUMENAU 47-33233907
 BRUSQUE 47-33557518
 CANOINHAS 47-36223615
 CHAPECÓ 49-33221144
 CONCORDIA 49-34423704
 CRICIUMA 48-21015555
 CURITIBANOS 49-32410851
 FLORIANOPOLIS 48-32049700
 ITAJAÍ 47-33444777
 JARAGUA DO SUL 47-33722050
 JOACABA 49-35220418
 JOINVILLE 47-34331146
 LAGES 49-32244414
 LAGUNA 48-36443153
 RIO DO SUL 47-35211920
 RIO NEGRINHO 47-36440979
 SAO MIGUEL DO OESTE 49-36220026
 TUBARAO 48-36261651

SÃO PAULO

AGUAS DE LINDOIA 19-38241524
 AMERICANA 19-34062914
 AMPARO 19-38072674
 ARACATUBA 18-36218775
 ARARAQUARA 16-33368710
 ASSIS 18-33242649
 ATIBAIA 11-44118145
 AVARE 14-37322142
 BARRETOS 17-33222742
 BAURU 14-31049551
 BIRIGUI 18-36416376
 BOTUCATU 14-38134090
 CAMPINAS 19-37372500
 CATANDUVA 17-35232524
 CRUZEIRO 12-31433859
 DIADEMA 11-40430669
 FERNANDOPOLIS 17-34423752
 FRANCA 16-37223898
 GUARATINGUETA 12-31335030
 GUARULHOS 11-24431153
 IBITINGA 16-33417665

INDAIATUBA 19-38753831
 ITAPETINGA 15-32710936
 ITAQUAQUECETUBA 11-46404162
 ITU 11-40230188
 ITUVERAVA 16-37293365
 JALES 17-36324479
 JAU 14-36222117
 JUNDIAÍ 11-39644284
 LEME 19-35713528
 LIMEIRA 19-34413286
 LINS 14-35227283
 MARILIA 14-34547437
 MATAO 16-33821046
 MAUA 11-45145233
 MOGI DAS CRUZES 11-47941814
 MOGI GUAÇU 19-38181171
 OSASCO 11-36837343
 OURINHOS 17-33254557
 PIRACICABA 19-34340454
 PORTO FERREIRA 19-35851891
 PRESIDENTE PRUDENTE 18-39161028
 REGISTRO 13-38212324
 RIBEIRAO PRETO 16-36368156
 SALTO 11-40296563
 SANTO ANDRE 11-49905288
 SANTOS 13-32272947
 SAO BERNARDO CAMPO 11-41257000
 SAO CAETANO DO SUL 11-42275339
 SAO CARLOS 16-33614913
 SAO JOAO DA BOA VISTA 19-36232990
 SAO JOSE DO RIO PARDO 19-36085760
 SAO JOSE DO RIO PRETO 17-32325680
 SAO JOSE DOS CAMPOS 12-39239508
 SAO PAULO 11-29791184
 SAO PAULO 11-56676090
 SAO PAULO 11-22722245
 SAO PAULO 11-39757996
 SAO PAULO 11-38457575
 SAO PAULO 11-22966122
 SAO PAULO 11-25770899
 SAO PAULO 11-32222311
 SAO ROQUE 11-47125635
 SOROCABA 15-32241170
 TABOAO DA SERRA 11-47871480
 TAQUARITINGA 16-32524039
 TAUBATE 12-36219080
 TUPA 14-34962596
 VALINHOS 19-38716629
 VOTUPORANGA 17-34214940

SERGIPE

ARACAJU 79-32176080
 ITABAIANA 79-34313023
 LAGARTO 79-36312656

TOCANTINS

ARAGUAINA 63-34111818
 GURUPI 63-33511038
 PALMAS 63-32175628



Specifications are subject to change without notice
© 2013 Koninklijke Philips Electronics N.V.
All rights reserved.

NTRX300_X78_UM_V1.0

