

Alltid redo att hjälpa till

Registrera din produkt och få support på
www.philips.com/support

AE3000

Frågor?
Kontakta
Philips



Användarhandbok

PHILIPS

Innehållsförteckning

1 Viktigt!	2
Säkerhet	2
Obs!	3

2 Fickradio	4
Förpackningens innehåll	4
Introduktion	4
Översikt över huvudenheten	4

3 Komma igång	6
Sätta i batterier	6
Slå på	6

4 Lyssna på radio	7
Välj FM-/MW-band	7
Ställa in en radiokanal	7
Spara dina tre favoritradiokanaler manuellt	7
Välj en favoritradiokanal	7

5 Övriga funktioner	8
Justera volymnivån	8
Använda hörlurar	8

6 Produktinformation	9
Förstärkare	9
Mottagare	9
Allmän information	9

7 Felsökning	10
---------------------	----

1 Viktigt!



Varning

- Förhindra eventuella hörselskador genom att inte lyssna på höga volymnivåer under långa perioder.

Säkerhet

- Se till att det finns tillräckligt med ledigt utrymme för god ventilation runt produkten.
- Använd endast kringutrustning och tillbehör som är godkända av leverantören.
- VARNING! Batterianvändning – Undvik batteriläckage, som kan ge upphov till personskada, skada på egendom eller skada på produkten:
 - Sätt i alla batterier på rätt sätt enligt markeringarna + och - på produkten.
 - Blanda inte batterier (t.ex. gamla och nya eller kol och alkaliska).
 - Ta bort batterierna när produkten inte ska användas under en längre tid.
 - Batterierna ska inte utsättas för stark hetta, exempelvis solsken, eld eller liknande.
- Använd endast den strömförsörjning som finns angiven i användarhandboken.
- Produkten får inte utsättas för vattendroppar eller vattenstrålar.
- Placera inga potentiellt skadliga föremål på produkten (t.ex. vattenfyllda kärl eller levande ljus).

Skydda hörseln

A pleine puissance, l'écoute prolongée du baladeur peut endommager l'oreille de l'utilisateur.



Hörlurarnas maximala utspänning är inte högre än 150 mV.

Lyssna med måttlig volym.

- Om du använder hörlurar och lyssnar med hög volym kan din hörsel skadas. Den här produkten kan generera ljud med decibelnivåer som kan orsaka nedsatt hörsel hos en normal person, även om exponeringen är kortare än en minut. De högre decibelområdena är till för personer som redan har nedsatt hörsel.
- Ljud kan vara vilseledande. Med tiden kan din "komfortnivå" anpassas till allt högre volymer. Så efter en längre tids lyssnande kan ljud som låter "normalt" i verkligheten vara högt och skadligt för din hörsel. För att skydda dig mot detta bör du ställa in volymen på en säker nivå innan hörseln anpassat sig, och lämna volymen på den nivån.

Upprätta en säker ljudnivå:

- Ställ in volymkontrollen på en låg nivå.
- Öka den sedan tills ljudet hörs bekvämt och klart, utan distorsion.

Lyssna under rimlig tid:

- Långvarig exponering för ljud, även på normalt "säkra" nivåer, kan förorsaka hörselskador.
- Använd utrustningen på ett förnuftigt sätt och ta en paus då och då.

Observera följande riktlinjer när du använder hörlurarna.

- Lyssna på rimliga ljudnivåer under rimlig tid.
- Justera inte volymen allteftersom din hörsel anpassar sig.

- Höj inte volymen så mycket att du inte kan höra din omgivning.
- Du bör vara försiktig eller tillfälligt sluta använda hörlurarna i potentiellt farliga situationer. Använd inte hörlurarna när du kör motorfordon, cyklar, åker skateboard osv. Det kan utgöra en trafikfara och är förbjudet på många platser.

Obs!

Eventuella förändringar av den här enheten som inte uttryckligen har godkänts av WOOX Innovations kan frånta användaren rätten att använda utrustningen.

Information för EU-länder



WOOX Innovations deklarerar härmed att produkterna uppfyller alla viktiga krav och andra relevanta villkor i direktivet 1999/5/EG.

Kassering av din gamla produkt



Produkten är utvecklad och tillverkad av högkvalitativa material och komponenter som både kan återvinnas och återanvändas.



Den här symbolen innebär att produkten omfattas av EU-direktivet 2012/19/EU. Ta reda på var du kan hitta närmaste återvinningsstation för elektriska och elektroniska produkter. Följ de lokala kasseringsbestämmelserna och släng inte produkten med vanligt hushållsavfall. Genom att kassera gamla produkter på rätt sätt kan du bidra till att förhindra negativ påverkan på miljö och hälsa.

Miljöinformation

Allt onödigt förpackningsmaterial har tagits bort. Vi har försökt göra paketeringen lätt att dela upp i tre olika material: kartong (lådan), polystyrenskum (buffert) och polyeten (påsar, skyddande skumskiva).

Systemet består av material som kan återvinnas och återanvändas om det monteras isär av ett specialiserat företag. Följ de lokala föreskrifterna för kassering av förpackningsmaterial, använda batterier och gammal utrustning.



Kommentar

- Typplattan sitter på baksidan av apparaten.

2 Fickradio

Vi tycker att det är roligt att du har köpt en Philips-produkt! Genom att registrera din produkt på www.philips.com/welcome kan du dra nytta av Philips support.

Förpackningens innehåll

Kontrollera och identifiera innehållet i förpackningen:

- Fickradio
- Hörlurar
- Löstagbar FM-antenn
- Tryckt material

Introduktion

Med den här fickradion kan du lyssna på FM- eller MW-radio var du än är:

Översikt över huvudenheten

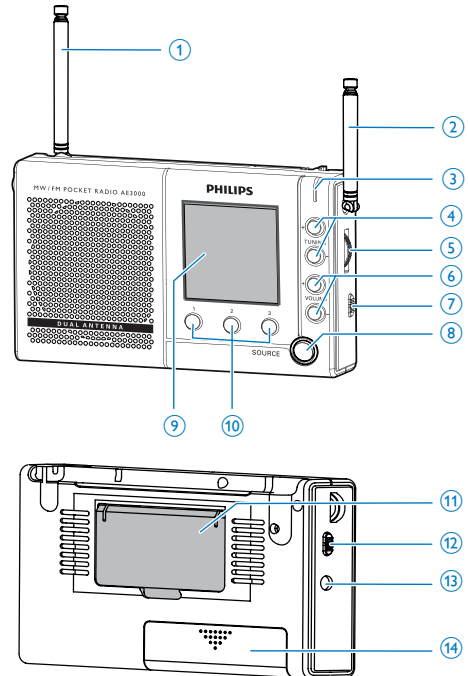

① Fast FM-antenn

- Förbättra radiomottagningen genom att dra ut den helt.

② Löstagbar FM-antenn

- Om mottagningen är dålig fäster du antennen och drar ut den helt för att förbättra radiomottagningen.

③ Signalindikator

④ + TUNING -

- Håll intryckt för att automatiskt ställa in nästa/föregående radiokanal med stark signalstyrka.
- Tryck för att ställa in en radiokanal steg för steg.

- ⑤ **FINETUNING**
 - Finjustera en radiokanalinställning för bättre mottagning.
- ⑥ **+ VOLUME -**
 - Justera volymen.
- ⑦ **OFF/ON-strömbrytare**
 - Slå på eller av radion.
- ⑧ **SOURCE**
 - Välj ett radiofrekvensband (källa): MW, FM-mono eller FM-stereo.
- ⑨ **Teckenfönster**
 - Visa radioinformation som den aktuella källan, radiofrekvens, signalstyrka, svagt batteri, uttag för högtalare/hörlurar osv.
- ⑩ **Sifferknappar: 1 till 3**
 - Spara en radiokanal som en av dina favoriter.
- ⑪ **Bordsstöd**
- ⑫ **🔊 / 🎧 -reglage**
 - Växla mellan högtalar- och hörlursuttag.
- ⑬ **🎧**
 - Hörlursuttag.
- ⑭ **Batterifack**

3 Komma igång



Var försiktig

- Genom att använda kontrollerna eller justera funktionerna på något sätt som inte beskrivs i den här handboken kan du utsätta dig för farlig strålning eller annan osäker användning.

Följ alltid anvisningarna i det här kapitlet i rätt följd.

Sätta i batterier



Var försiktig

- Risk för explosion! Håll batterierna borta från värme, solljus och eld. Lägg aldrig batterierna i eld.
- Risk för produktskada! När apparaten inte ska användas en längre tid tar du ut batteriet.
- Batterier innehåller kemiska substanser och bör därför kasseras på rätt sätt.

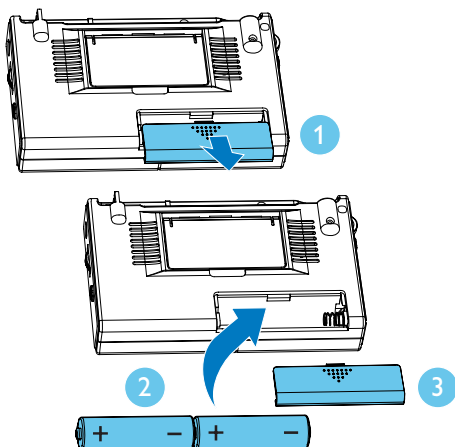

- 1 Öppna batterifacket.
- 2 Sätt i två 1,5V AA/UM3/LR6-batterier (medföljer inte) med polerna åt rätt håll (+/-) enligt markeringen.
- 3 Stäng batterifacket.

Slå på

- För reglaget **OFF/ON** till läget **ON**.
↳ Radion växlar till senast valda band.
- Stäng av radion genom att föra **OFF/ON**-reglaget till läget **OFF**.

4 Lyssna på radio

Välj FM-/MW-band

- 1 Slå på radion.
- 2 Tryck på **SOURCE** för att välja ett radiofrekvensband: MW, FM-mono eller FM-stereo.

Ställa in en radiokanal

Ställa in en radiokanal:

- Håll **+ TUNING** - nedtryckt i FM-/MW-läge.
↳ Radion ställer automatiskt in en station med bra mottagning.

För att ställa in en radiokanal manuellt:

- Tryck på **+ TUNING** - i FM-/MW-läge tills mottagningen blir så bra som möjligt.

Finjustera en radiokanalinställning:

- Vrid på knappen **FINETUNING** i FM-/MW-läget tills mottagningen blir så bra som möjligt.

Spara dina tre favoritradiokanaler manuellt

- 1 Ställ in en radiokanal.
- 2 Håll en sifferknapp (1 till 3) nedtryckt för att öppna programmeringsläget.
↳ Den motsvarande siffran blinkar i teckenfönstret.

- 3 Tryck på sifferknappen igen för att spara kanalen för motsvarande siffra.
- 4 Upprepa steg 1 till 3 för att spara fler favoritkanaler.



Kommentar

- Om du vill ta bort en förinställd radiokanal sparar du en annan kanal på dess plats.

Välj en favoritradiokanal





- 1 Slå på radion.
- 2 Välj en av dina favoritradiokanaler genom att trycka på **1 till 3** i FM/MW-läget.

5 Övriga funktioner

Justera volymnivån

- Under radiosändningen trycker du på **VOLUME +/-** för att öka/sänka ljudnivån.

Använda hörlurar

- 1 Skjut reglaget  /  till läget .
- 2 Anslut ett par hörlurar till  -uttaget på enheten.
↳ Ikonen  visas i teckenfönstret.



Tips

- När hörlurarna är fränkopplade visas ikonen  i teckenfönstret.

6 Produktinformation



Kommentar

- Produktinformationen kan komma att ändras utan föregående meddelande.

Förstärkare

Utgående märkeffekt	200 MW RMS vid 10 % THD
Frekvensomfång	80–13 000 Hz, ± 3 dB
Signal/brusförhållande	> 55 dBA

Mottagare

Mottagningsområde	FM: 87,50– 108,00 MHz MW: 531– 1 602 kHz
Inställningsområde	FM: 10 kHz, MW: 1 kHz
Känslighet:	
– Mono, 26 dB S/N-förhållande	8 dBf
– Stereo, 46 dB S/N-förhållande	14 dBf
Sökkänslighet	13 dBf
Total harmonisk distorsion	< 3 %
Signal/brusförhållande	> 55 dB

Allmän information

Batteri	Typ AA/UM3/ LR6-batterier x 2 (medföljer inte)
Batteriets livslängd	Cirka 38 timmar
Högtalarimpedans	8 ohm
Högtalarelement	57 mm
Högtalarkänslighet	79 \pm 3 dB/m/W
Storlek	
- Huvudenhet (B x H x D)	125,2 x 75,6 x 26,8 mm
Vikt (huvudenhet, utan förpackning)	133 g

7 Felsökning



Varning

- Ta aldrig bort höljet från apparaten.



Försök aldrig reparera systemet själv.
Om du gör det gäller inte garantin.

Om det uppstår problem vid användningen av apparaten bör du kontrollera nedanstående punkter innan du begär service. Om problemet kvarstår går du till Philips webbplats (www.philips.com/welcome). När du kontaktar Philips bör du ha både apparaten samt modell- och serienumret till hands.

Ingen ström

- Se till att batterierna sätts in riktigt.
- Se till att batterierna inte är slut.

Inget ljud

- Justera volymen.
- Om inget ljud hörs från högtalaren kan du kontrollera att reglaget  /  är i läget .
- Koppla bort hörlurarna.

Inget svar från enheten

- Sätt i batterierna igen och slå sedan på enheten.

Dålig radiomottagning

- Öka avståndet mellan enheten och TV:n andra strålningskällor.
- Dra ut den fasta antennen helt.
- Anslut den medföljande löstagbara antennen och dra ut den helt.
- Justera antennernas position.



Specifications are subject to change without notice.
2014 © WOOX Innovations Limited. All rights reserved.
This product was brought to the market by WOOX
Innovations Limited or one of its affiliates, further referred
to in this document as WOOX Innovations, and is the
manufacturer of the product. WOOX Innovations is the
warrantor in relation to the product with which this booklet
was packaged. Philips and the Philips Shield Emblem are
registered trademarks of Koninklijke Philips N.V.

AE3000_UM_12_V1.0

