

Sempre pronti ad aiutarti

Registrare il prodotto e richiedere assistenza all'indirizzo
www.philips.com/welcome

ORT7500

Domande?
Contatta
Philips



Manuale utente

PHILIPS

Sommario

| | |
|--|---|
| 1 Sicurezza | 2 |
| Note importanti per gli utenti del Regno Unito | 2 |

| | |
|----------------------------|---|
| 2 Radio DAB+ | 4 |
| Introduzione | 4 |
| Contenuto della confezione | 4 |
| Panoramica del prodotto | 5 |

| | |
|---------------------------------|---|
| 3 Guida introduttiva | 6 |
| Collegamento dell'alimentazione | 6 |
| Accensione | 6 |
| Impostazione dell'orologio | 6 |

| | |
|--|---|
| 4 Ascolto della radio FM | 7 |
| Ricerca automatica di una stazione radio | 7 |
| Memorizzazione automatica delle stazioni radio | 7 |
| Programmazione manuale delle stazioni radio | 8 |
| Visualizzazione delle informazioni RDS | 8 |
| Regolazione delle impostazioni FM | 9 |

| | |
|---|----|
| 5 Ascolto delle stazioni radio DAB | 10 |
| Primo utilizzo | 10 |
| Programmazione delle stazioni radio | 10 |
| Visualizzazione delle informazioni DAB | 10 |
| Utilizzo dei menu DAB | 11 |

| | |
|---|----|
| 6 Utilizzo dei menu di sistema | 13 |
| Verifica della versione corrente del software | 13 |
| Ripristino del prodotto | 13 |
| Aggiornamento del software | 13 |

| | |
|---|----|
| 7 Riproduzione da un dispositivo esterno | 14 |
|---|----|

| | |
|---|----|
| 8 Riproduzione audio tramite Bluetooth | 14 |
|---|----|

| | |
|-----------------------------------|----|
| 9 Ricarica dei dispositivi | 15 |
|-----------------------------------|----|

| | |
|----------------------------------|----|
| 10 Regolazione del volume | 16 |
|----------------------------------|----|

| | |
|-------------------------------------|----|
| 11 Informazioni sul prodotto | 16 |
| Informazioni generali | 16 |
| Sintonizzatore | 16 |
| Amplificatore | 16 |
| Altoparlanti | 17 |
| Bluetooth | 17 |

| | |
|--|----|
| 12 Risoluzione dei problemi | 17 |
| Informazioni generali | 17 |
| Informazioni sulla connessione Bluetooth | 18 |

| | |
|----------------------------|----|
| 13 Avviso | 19 |
| Conformità | 19 |
| Salvaguardia dell'ambiente | 19 |
| Avviso sul marchio | 19 |
| Copyright | 19 |

1 Sicurezza

Leggere attentamente tutte le istruzioni prima di utilizzare questo prodotto. La garanzia non copre i danni derivanti dal mancato rispetto delle istruzioni fornite.

Rischio di scossa elettrica o di incendio!

- Non esporre il prodotto e gli accessori a pioggia o acqua. Non collocare contenitori di liquidi, ad esempio vasi, accanto al prodotto. Se vengono versati dei liquidi sopra o all'interno del prodotto, scollegarlo immediatamente dalla presa di corrente. Per un controllo del prodotto prima dell'uso, contattare il centro di assistenza clienti Philips.
- Non collocare mai il prodotto e gli accessori vicino a fiamme esposte o ad altre fonti di calore, inclusa la luce diretta del sole.
- Non inserire oggetti nelle aperture di ventilazione o in altre aperture del prodotto.
- Se si usa la spina di alimentazione o un accoppiatore per scollegare il dispositivo, assicurarsi che la spina e l'accoppiatore siano facilmente accessibili.
- Scollegare il prodotto dalla presa di corrente in caso di temporali.
- Estrarre sempre il cavo di alimentazione afferrando la spina e non il cavo.
- Non rimuovere il rivestimento del prodotto per nessun motivo.

Rischio di corto circuito o di incendio!

- Prima di collegare il prodotto alla presa di corrente accertarsi che la tensione di alimentazione corrisponda al valore stampato sul retro dell'apparecchio. Non collegare mai il prodotto alla presa di corrente se la tensione è diversa.
- Non esporre mai il prodotto a pioggia, acqua, raggi solari o calore eccessivo.

- Evitare di fare forza sulle spine di alimentazione. Le spine di alimentazione non inserite correttamente possono causare archi elettrici o incendi.

Rischio di lesioni o danni al prodotto!

- Non esporre il prodotto a gocce o schizzi.
- Non posizionare sul prodotto oggetti potenzialmente pericolosi (ad esempio oggetti che contengono liquidi o candele accese).
- Non posizionare mai il prodotto o un qualsiasi oggetto su cavi di alimentazione o altre attrezzature elettriche.
- Se il prodotto viene trasportato in luoghi dove la temperatura è inferiore a 5°C, estrarlo dalla confezione e attendere che la sua temperatura raggiunga la temperatura ambiente prima di eseguire il collegamento alla presa di corrente.
- Utilizzare solo collegamenti/accessori specificati dal produttore.

Rischio di surriscaldamento!

- Non installare il prodotto in uno spazio ristretto. Lasciare uno spazio di almeno 10 cm intorno al prodotto per consentirne la ventilazione.
- Accertarsi che le aperture di ventilazione del prodotto non siano mai coperte da tende o altri oggetti.



Nota

- La targhetta del modello è situata sul retro dell'apparecchio.

Note importanti per gli utenti del Regno Unito

Fusibile dell'alimentazione principale

Queste informazioni si applicano solo a prodotti con una spina per il Regno Unito.

Questo prodotto è dotato di una regolare spina pressofusa. Se si sostituisce il fusibile, usarne uno con:

- la tensione riportata sulla spina,
- l'approvazione BS 1362 e
- il marchio di conformità ASTA.

Contattare il proprio rivenditore nel caso in cui non si sia certi del tipo di fusibili da utilizzare.

Attenzione: per la conformità con la direttiva EMC (2004/108/CE), non scollegare la spina dal cavo di alimentazione.

Come collegare una spina

I fili del cavo di alimentazione hanno i seguenti colori: blu = neutro (N), marrone = sotto tensione (L).

Se i colori non corrispondono con i colori sulla spina, è possibile identificare i terminali nella spina come segue:

- 1** Collegare il cavo blu al terminale contrassegnato N o di colore nero.
- 2** Collegare il cavo marrone al terminale contrassegnato L o di colore rosso.
- 3** Non collegare i cavi al terminale a terra della presa contrassegnato dalla lettera E (o e) o di colore verde (o verde e giallo).

Prima di sostituire la protezione della spina, assicurarsi che il cavo sia stretto sulla guaina, non semplicemente sui due fili.

Copyright nel Regno Unito

Per la registrazione o riproduzione del materiale potrebbe essere necessaria l'autorizzazione. Vedere il Copyright Act 1956 e i Performer's Protection Acts dal 1958 al 1972.

2 Radio DAB+

Congratulazioni per l'acquisto e benvenuti in Philips! Per trarre il massimo vantaggio dall'assistenza fornita da Philips, registrare il proprio prodotto sul sito: www.philips.com/welcome.

Congratulazioni per l'acquisto e benvenuti in Philips! Per trarre il massimo vantaggio dall'assistenza fornita da Philips, registrare il proprio prodotto sul sito: www.philips.com/welcome.

Introduzione

Con questo prodotto, è possibile:

- ascoltare stazioni radio FM (con RDS);
- ascoltare stazioni radio DAB;
- ascoltare audio da un dispositivo esterno attraverso la presa **AUDIO IN**;
- ascoltare audio da un dispositivo esterno tramite la connessione Bluetooth.

Contenuto della confezione

Controllare che la confezione contenga i seguenti componenti:

- ① Radio digitale
- ② Manuale dell'utente
- ③ Cavo di ingresso audio
- ④ Cavo di alimentazione CA
- ⑤ Cavo di alimentazione per Regno Unito

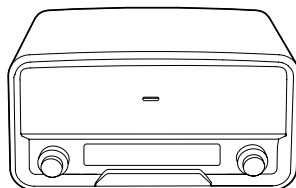

Panoramica del prodotto

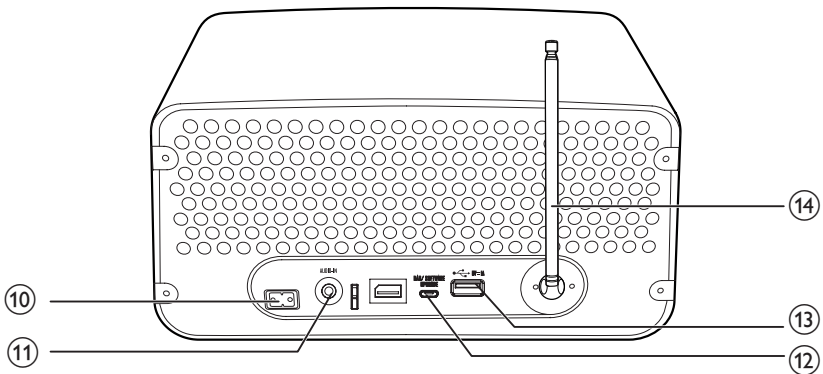
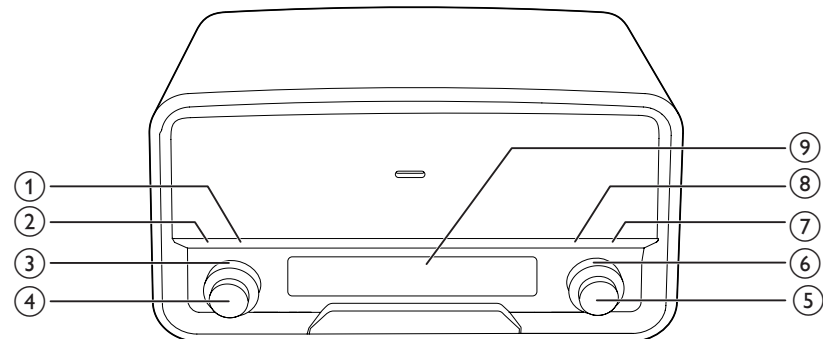

① INFO

- Premere ripetutamente per visualizzare le informazioni disponibili.

② SCAN

- Premere per attivare la ricerca per la stazione radio FM successiva con segnale forte.
- Tenere premuto per attivare la ricerca automatica e la memorizzazione delle stazioni radio FM.

③ SOURCE

- Girare per selezionare una sorgente.
- Ruotare per far passare il sistema dalla modalità standby alla modalità normale.

④ POWER VOLUME

- Premere per far passare il sistema dalla modalità standby alla modalità normale e viceversa.
- Ruotare per regolare il volume.

⑤ SELECT

- Nella modalità FM, ruotare per sintonizzare una stazione radio manualmente.
- Ruotare per alternare i menu FM o DAB.
- Nei menu FM o DAB, premere per entrare in un livello più basso dei menu o per confermare un'opzione.

- ⑥ **PRESET**
 - Ruotare per selezionare una stazione radio preimpostata.
- ⑦ **PROGRAM**
 - Premere per attivare la programmazione delle stazioni radio.
- ⑧ **MENU**
 - Premere per entrare o uscire dai menu FM o DAB.
- ⑨ **Schermo LCD**
- ⑩ **AC MAIN~**
 - Consente di collegare il cavo di alimentazione CA.
- ⑪ **AUDIO IN**
 - Consente il collegamento a un dispositivo esterno tramite cavo di ingresso audio.
- ⑫ **DAB SOFTWARE**
 - Presa per aggiornamento del firmware
- ⑬ **←→**
 - Presa USB: solo per ricaricare il dispositivo
- ⑭ **Antenna**

3 Guida introduttiva

Seguire sempre le istruzioni di questo capitolo in sequenza.

Collegamento dell'alimentazione

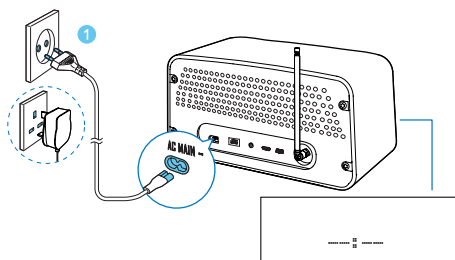

Collegare il cavo di alimentazione CA alla presa AC MAIN~ e poi alla presa a muro.









Accensione

Premere la manopola **POWER VOLUME** o girare la manopola **SOURCE**.

- ↳ Il prodotto passa all'ultima sorgente selezionata.
- Per passare il prodotto alla modalità standby, premere la manopola **POWER VOLUME** di nuovo.

Impostazione dell'orologio

- 1 In modalità standby, tenere premuta la manopola **SELECT** per 2 secondi.
 - ↳ **12-Hour** (formato 12 ore) o **24-Hour** (formato 24 ore) lampeggia.

- 2 Girare la manopola  per selezionare un formato dell'ora e poi premere la manopola  per confermare.
↳ Le cifre delle ore lampeggiano.
- 3 Girare la manopola  per impostare l'ora, quindi premere la manopola  per confermare.
↳ Le cifre dei minuti lampeggiano.
- 4 Girare la manopola  per impostare i minuti.
- 5 Premere la manopola  per confermare.
- 6 Ruotare la manopola  per scegliere se sincronizzare l'orologio DAB, quindi premere la manopola  per confermare.

Ricerca automatica di una stazione radio

Premere **SCAN** per attivare la ricerca automatica.

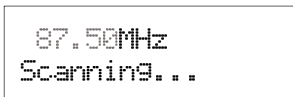

- ↳ Dopo aver trovato una stazione con un segnale forte, la ricerca si arresta e la stazione radio viene trasmessa.

4 Ascolto della radio FM

- 1 Girare la manopola **SOURCE** per impostare il prodotto in modalità FM.
- 2 Cercare le stazioni radio automaticamente o manualmente.

Nota

- Per una ricezione ottimale, estendere completamente l'antenna e regolarne la posizione.
- È possibile archiviare un massimo di 30 stazioni radio FM.

Ricerca automatica di una stazione radio

Premere **SCAN** per attivare la ricerca automatica.

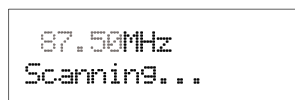

- ↳ Dopo aver trovato una stazione con un segnale forte, la ricerca si arresta e la stazione radio viene trasmessa.

Memorizzazione automatica delle stazioni radio

Tenere premuto **SCAN** per attivare la ricerca automatica.

- ↳ Dopo aver completato la ricerca, viene trasmessa la prima stazione radio memorizzata.

- Per sintonizzarsi su una stazione radio salvata, girare la manopola **PRESET** finché non viene visualizzata la relativa frequenza.

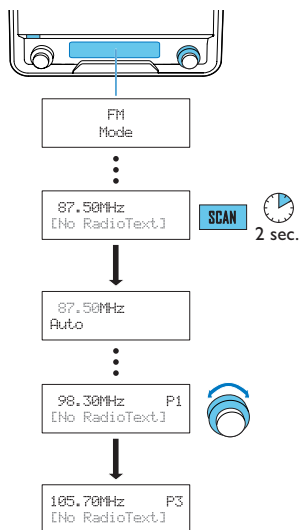

Programmazione manuale delle stazioni radio

- 1 Consentono di sintonizzarsi su una stazione radio.
- 2 Premere il pulsante **PROGRAM** per attivare la programmazione.
- 3 Girare la manopola **PRESET** per selezionare un numero di sequenza preimpostato.
- 4 Premere la manopola **PRESET** per confermare.
 - ↳ La stazione radio viene salvata con il numero di sequenza selezionato.
- 5 Ripetere i passaggi da 1 a 4 per programmare più stazioni radio.
 - Per sintonizzarsi su una stazione radio preimpostata, girare la manopola **PRESET** finché non viene visualizzata la relativa frequenza.

Nota

- Se si salva una stazione radio con il numero di sequenza di un'altra, la viene sovrascritta.

Visualizzazione delle informazioni RDS



Per RDS (Radio Data System), si intende un servizio che consente alle stazioni FM di trasmettere informazioni aggiuntive. Quando si esegue la sintonizzazione su una stazione radio FM che trasmette segnali RDS, viene visualizzato il nome della stazione.

- 1 Sintonizzarsi su una stazione RDS.
- 2 Premere ripetutamente **INFO** per scorrere le informazioni seguenti (se disponibili):
 - Testo radio
 - Tipo di programma, ad esempio **[NEWS]** (notizie), **[SPORT]** (sport), **[POP M]** (musica pop)...
 - Servizio di programmazione
 - Mono/Stereo
 - Time (Ora)
 - Data

Tipi di programma RDS



| Tipo di programma | Descrizione | Tipo di programma | Descrizione |
|-------------------|---|-------------------|--------------------------------|
| NEWS (Notizie) | Notiziari | FINANCE | Finanza |
| AFFAIRS | Politica e attualità | CHILDREN | Programmi per bambini |
| INFO | Programmi speciali di carattere divulgativo | SOCIAL | Programmi di carattere sociale |
| SPORT | Sport | RELIGION | Religione |

| | | | |
|------------------|-------------------------------------|------------------|-------------------------------------|
| EDUCATE | Istruzione e formazione avanzata | PHONE IN | Programmi con telefonate in diretta |
| DRA-MA | Letteratura e commedie radiofoniche | TRAVEL | Viaggi |
| CUL-TURE | Cultura, religione e società | LEISURE | Divertimento |
| SCIENCE | Scienza | JAZZ | Musica jazz |
| VARI-ED | Programmi di intrattenimento | COUNTRY | Musica country |
| POP M | Musica pop | NATION M | Musica folkloristica |
| ROCK M | Musica rock | OLDIES | Musica revival |
| MOR M | Musica leggera | FOLK M | Musica folk |
| LIGHT M | Musica classica leggera | DOCU-MENT | Documentari |
| CLAS-SICS | Musica classica | TEST | Prova sveglia |
| OTHER M | Programmi musicali speciali | ALARM | Sveglia |
| WEA-THER | Previsioni del tempo | | |

- 2 Girare la manopola  per selezionare un'opzione.
 - **Strong station**: consente di cercare solo le stazioni con un segnale forte.
 - **All stations**: consente di cercare tutte le stazioni a prescindere dalla potenza del segnale.
- 3 Premere la manopola  per confermare l'opzione.

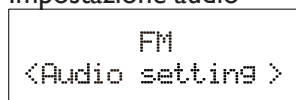
Impostazione audio



- 1 Premere la manopola  per accedere ai sottomenu.
- 2 Girare la manopola  per selezionare un'opzione.
 - **Stereo allowed**: consente la riproduzione stereo anche se la stazione trasmette segnali audio stereo deboli.
 - **Forced mono**: consente di convertire i segnali stereo in uscita mono anche se la stazione trasmette segnali audio stereo forti.
- 3 Premere la manopola  per confermare l'opzione.

Regolazione delle impostazioni FM

- 1 In modalità FM, premere **MENU** per accedere ai menu FM.
- 2 Girare la manopola  per scorrere i menu.

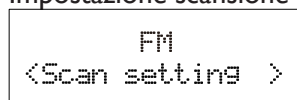

Impostazione scansione

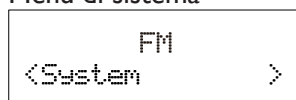

- 1 Premere la manopola  per accedere ai sottomenu.

Menu di sistema



- 1 Premere la manopola  per accedere ai menu di sistema.
- 2 Girare la manopola  per selezionare un sottomenu.
 - Per i dettagli, fare riferimento alla sezione "Utilizzo dei menu di sistema".

5 Ascolto delle stazioni radio DAB

Nota

- Per una ricezione ottimale, estendere completamente l'antenna e regolarne la posizione.
- È possibile programmare un massimo di 30 stazioni radio DAB.
- Per le frequenze radio DAB disponibili nella propria zona, chiedere informazioni al rivenditore locale o consultare il sito www.WorldDAB.org.

Primo utilizzo

- 1 Girare la manopola **SOURCE** per impostare il prodotto in modalità DAB.
- 2 Girare la manopola **SELECT** finché il menu **[Full scan]** non viene visualizzato.
- 3 Premere la manopola **SELECT** per attivare la ricerca automatica.
 - ↳ L'unità salva automaticamente le stazioni radio con un segnale sufficientemente forte.
 - ↳ Una volta completata la ricerca, la prima stazione radio salvata viene trasmessa automaticamente.
- 4 Girare la manopola **SELECT** per selezionare una stazione, quindi premere la manopola **SELECT** per iniziare l'ascolto.

Suggerimento

- È possibile rieseguire la scansione per aggiornare l'elenco delle stazioni salvate (vedere "Utilizzo dei menu DAB" > "Riscansione delle stazioni").
- È possibile sintonizzarsi su una stazione manualmente (vedere "Utilizzo dei menu DAB" > "Sintonizzazione manuale su una stazione").

Informazioni sui simboli speciali

Alcuni simboli potrebbe essere visualizzati prima del nome di una stazione.

- **H**: la stazione è una delle 10 stazioni preferite.
- **?**: la stazione non è disponibile o inattiva.
- **>>**: la stazione è una stazione primaria con un servizio secondario.
- **<<**: la stazione è una stazione secondaria.

Programmazione delle stazioni radio

- 1 Sintonizzarsi su una stazione radio DAB.
- 2 Premere **PROGRAM** per attivare la programmazione.
- 3 Girare la manopola **SELECT** per selezionare un numero di sequenza preimpostato.
- 4 Premere la manopola **SELECT** per confermare.
 - ↳ La stazione radio viene salvata con il numero di sequenza selezionato.
- 5 Ripetere i passaggi da 1 a 4 per programmare più stazioni radio.
 - Per sintonizzarsi su una stazione radio preimpostata, girare la manopola **PRESET** finché non viene visualizzata la relativa frequenza.

Nota

- Se si salva una stazione radio con il numero di sequenza di un'altra, la viene sovrascritta.

Visualizzazione delle informazioni DAB

Sul display della trasmissione DAB, nella prima riga è visualizzato il nome della stazione e nella seconda le informazioni di servizio.

Premere ripetutamente **INFO** per scorrere le informazioni seguenti (se disponibili).



- Dynamic Label Segment (DLS)
- Potenza del segnale
- Program Type (PTY)
- Nome gruppo
- Frequenza
- Intervallo errore segnale
- Codec velocità trasmissione
- Time (Ora)
- Data

Utilizzo dei menu DAB

- 1 In modalità DAB, premere **MENU** per accedere ai menu DAB.
- 2 Girare la manopola  per scorrere i menu.

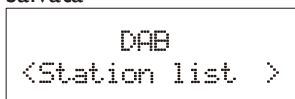
Sintonizzazione su una stazione salvata



- 1 Premere la manopola  per accedere all'elenco di stazioni salvate.
 - Se non è stata salvata alcuna stazione DAB, il prodotto comincia la ricerca automatica.
- 2 Girare la manopola  per selezionare una stazione.
- 3 Premere la manopola  per avviare l'ascolto.

Riscansione delle stazioni

La scansione completa viene usata per eseguire una ricerca su vasta scala per le stazioni radio DAB.

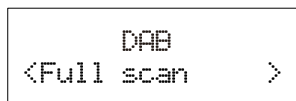



Premere la manopola  per avviare la scansione delle stazioni DAB disponibili.

- ↳ A scansione completata, viene trasmessa la prima stazione rilevata.

Sintonizzazione manuale su una stazione

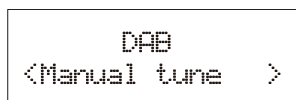
Questa funzione consente di sintonizzarsi manualmente su un canale o una frequenza specifica e, unitamente alla regolazione dell'antenna, permette di ottenere una ricezione radio ottimale.



- 1 Premere la manopola  per accedere all'elenco delle stazioni.
- 2 Girare la manopola  per selezionare una stazione da 5A a 13F.





- 3 Premere la manopola  per confermare l'opzione.

DRC (Dynamic Range Control)

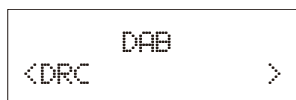
L'opzione DRC aggiunge o rimuove un grado di compensazione per le differenze nella gamma dinamica tra le stazioni radio.







- 1 Premere la manopola  per accedere ai sottomenu.

- 2 Girare la manopola  per selezionare un'opzione. (L'asterisco dietro l'opzione indica l'impostazione corrente).
 - **DRC off** : non viene applicata alcuna compensazione
 - **DRC low** : viene applicata una compensazione media.
 - **DRC high** : viene applicata la compensazione massima.
- 3 Premere la manopola  per confermare l'opzione.

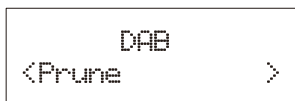
Rimozione delle stazioni non valide

Questa opzione consente di visualizzare le stazioni attive e rimuove le stazioni che sono nell'elenco, ma non dispongono di un servizio attivo nella propria zona. Davanti al nome di una stazione non valida, viene visualizzato un punto interrogativo (?).



- 1 Premere la manopola  per accedere ai sottomenu.
- 2 Girare la manopola  per selezionare un'opzione.
 - **<No>** : consente di tornare al menu precedente.
 - **<Yes>** : consente di rimuovere le stazioni non valide dall'elenco delle stazioni.
- 3 Premere la manopola  per confermare l'opzione.

Menu di sistema

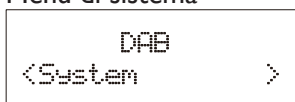

- 1 Premere la manopola  per accedere ai menu di sistema.

6 Utilizzo dei menu di sistema

Utilizzare i menu di sistema per

- controllare la versione software attuale del prodotto;
- aggiornare il software e
- ripristinare il prodotto alle impostazioni di fabbrica.

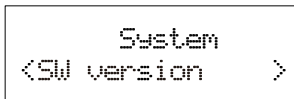

Verifica della versione corrente del software

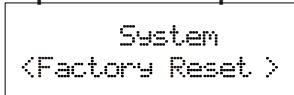

Premere la manopola  per visualizzare la versione software attuale.

Ripristino del prodotto



- 1 Premere la manopola  per visualizzare le opzioni.
- 2 Girare la manopola  per selezionare un'opzione.
 - <No> : consente di tornare al menu precedente.
 - <Yes> : consente di riportare il prodotto alle impostazioni di fabbrica.
- 3 Premere la manopola  per confermare l'opzione.

Aggiornamento del software

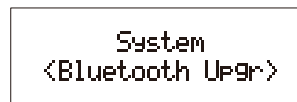
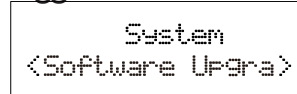

- 1 Visitare il sito Web www.philips.com/support.
- 2 Cercare le informazioni di supporto relative al proprio prodotto utilizzando la parola "ORT7500/12".
 - ↳ Quando un pacchetto di aggiornamento è disponibile, il collegamento "Firmware Upgrade Readme File" è accessibile. La dicitura esatta del nome del collegamento potrebbe variare a seconda della lingua.
- 3 Fare clic sul collegamento "Firmware Upgrade Readme File".
- 4 Leggere attentamente le istruzioni sull'aggiornamento del software.
- 5 Seguire le istruzioni per completare l'aggiornamento.

7 Riproduzione da un dispositivo esterno

Grazie a questo prodotto è possibile ascoltare un dispositivo audio esterno, come ad esempio un lettore MP3.

- 1 Ruotare la manopola **SOURCE** per impostare il prodotto sulla modalità **AUDIO IN**.
- 2 Collegare il cavo di alimentazione:
 - alla presa **AUDIO IN** sul pannello posteriore di questo prodotto e
 - al jack per cuffie sul dispositivo esterno.
- 3 Riprodurre il dispositivo esterno (fare riferimento al manuale dell'utente).

8 Riproduzione audio tramite Bluetooth

Con questo prodotto, è possibile riprodurre in streaming l'audio da un lettore Bluetooth.

Sull'App Store e su Google Play è disponibile l'applicazione **Philips DigitalRadio** per questo prodotto. Per utilizzare al meglio le funzionalità di questo prodotto, scaricare e installare l'applicazione sul proprio dispositivo.

Nota

- Philips non garantisce la compatibilità con tutti i dispositivi Bluetooth.
- Prima di associare un dispositivo a questo sistema, leggere il suo manuale dell'utente per verificarne la compatibilità con Bluetooth.
- Il prodotto è in grado di memorizzare massimo 4 dispositivi associati.
- Accertarsi che la funzione Bluetooth sia abilitata sul dispositivo e che questo sia impostato come visibile a tutti gli altri dispositivi Bluetooth.
- Il raggio d'azione tra il sistema e il dispositivo Bluetooth è di circa 10 metri (30 piedi).
- Qualsiasi ostacolo questo sistema e il dispositivo Bluetooth può ridurre il raggio operativo.
- Tenere lontano da altri dispositivi elettronici che possano causare interferenze.

Nota

-  Se il dispositivo Bluetooth connesso supporta il profilo Advanced Audio Distribution Profile (A2DP), è possibile ascoltare i brani memorizzati sul dispositivo mediante il sistema.
- Se il dispositivo supporta anche il profilo Audio Video Remote Control Profile (AVRCP), è possibile controllare la riproduzione sul sistema.
- Se il dispositivo connesso non supporta il profilo AVRCP, controllare la riproduzione sul dispositivo connesso.

- 1 Ruotare la manopola **SOURCE** per impostare il prodotto in modalità **BT**.

- ↳ Se non è connesso alcun dispositivo Bluetooth, scorre la scritta [**Bluetooth No Connection**] (Nessuna connessione Bluetooth).
- 2 Cercare i dispositivi Bluetooth sul proprio sistema. Nell'elenco dei dispositivi, selezionare **ORT7500**.
- Se un messaggio chiede il permesso per la connessione Bluetooth con **ORT7500**, confermare.
- ↳ Se la connessione viene stabilita, [**BT Connected**] viene visualizzato sul display LCD del prodotto.
- 3 Riprodurre un brano sul dispositivo connesso.
- Per mettere in pausa/riprendere la riproduzione, premere **▶||**.
 - Per passare al brano precedente/successivo, premere **◀|** / **|▶**.

9 Ricarica dei dispositivi

- Collegare il proprio dispositivo alla presa **USB**  sulla parte posteriore del prodotto.
- ↳ Una volta che il dispositivo viene riconosciuto, le operazioni di ricarica hanno inizio.

Nota

- Philips non garantisce la compatibilità di questo prodotto con tutti i dispositivi.
- La presa **USB**  serve solo per le operazioni di ricarica.

10 Regolazione del volume

Girare la manopola .

11 Informazioni sul prodotto



Nota

- Le informazioni relative al prodotto sono soggette a modifiche senza preavviso.

Informazioni generali

| | |
|---|----------------------|
| Alimentazione CA | 100-240 V~, 50/60 Hz |
| Consumo energetico durante il funzionamento | 15 W |
| Consumo energetico in standby | < 1 W |
| Dimensioni (unità principale) | 325 x 175 x 167 mm |
| Peso (unità principale) | 3,5 kg |

Sintonizzatore

| | |
|---------------------------------------|---|
| Gamma di sintonizzazione | FM: 87,50 - 108,00 MHz; DAB: 174,928-239,200 MHz |
| Griglia di sintonizzazione | 50 kHz |
| Sensibilità DAB (EN50248) | < -95 dBm |
| Distorsione totale armonica | < 2% |
| Rapporto segnale/rumore | > 50 dB |
| Numero di stazioni radio preimpostate | 30 (FM), 30 (DAB) |

Amplificatore

| | |
|----------------------------|-----------------------|
| Potenza nominale in uscita | 10 W x 2 RMS |
| Risposta in frequenza | 60 Hz - 16 kHz, ±3 dB |

| | |
|-------------------------|-------------------|
| Rapporto segnale/rumore | > 65 dB |
| Ingresso Aux | 0,5 V RMS 20 kohm |

Altoparlanti

| | |
|------------------------|---------------------------|
| Impedenza altoparlanti | 6 ohm |
| Driver altoparlanti | 2 driver full range da 3" |
| Sensibilità | > 82 dB/m/W |

Bluetooth

| | |
|----------------------------------|--|
| Sistema di comunicazioni | Bluetooth Standard versione 2.0 |
| Uscita | Bluetooth standard, Classe di alimentazione 2 |
| Portata massima di comunicazione | Linea di vista: ca. 10 m (30 piedi) |
| Banda di frequenza | Banda da 2,4 GHz (2,4000 GHz - 2,4835 GHz) |
| Profili Bluetooth compatibili | <p>Profilo di distribuzione audio avanzata (A2DP)</p> <p>Profilo di controllo remoto audio video, AVRCP (Audio Video Remote Control Profile)</p> |
| Codec supportati | SBC (Sub Band Codec) |
| - Ricezione | SBC (Sub Band Codec) |
| - Trasmissione | |

12 Risoluzione dei problemi



Avvertenza

- Non rimuovere il rivestimento del prodotto per nessun motivo.

Al fine di mantenere valida la garanzia, non provare a riparare l'unità.

Se si verificano problemi quando si utilizza il dispositivo, consultare l'elenco riportato di seguito prima di richiedere l'assistenza. Se il problema persiste, consultare il sito Web di Philips (www.philips.com/support). Quando si contatta Philips, assicurarsi di avere il dispositivo nelle vicinanze e di disporre del numero di modello e del numero di serie.

Informazioni generali

Assenza di alimentazione

- Verificare che il cavo di alimentazione CA sia collegato correttamente.
- Assicurarsi che venga erogata corrente dalla presa CA.

Audio assente

- Regolare il volume.
- Quando si ascolta un dispositivo esterno, accertarsi che l'audio del dispositivo esterno non sia disattivato.

Nessuna risposta dal prodotto

- Assicurarsi che l'alimentazione sia disponibile.
- Spegnerne e riaccendere il prodotto.

Scarsa ricezione radio

- A causa dell'interferenza da altri ostacoli elettrici o fisici, i segnali diventano deboli. Spostare il prodotto in un luogo senza interferenze.

- Accertarsi che l'antenna sia completamente estesa. Regolare la posizione dell'antenna.

L'impostazione dell'orologio è stata cancellata.

- Si è verificata un'interruzione di alimentazione o l'adattatore di alimentazione CA è stato scollegato.
- Impostare nuovamente l'ora.

- Alcuni telefoni cellulari potrebbero connettersi e disconnettersi costantemente quando si effettua o si termina una chiamata. Questo non indica un malfunzionamento del prodotto.
- In alcuni dispositivi, la connessione Bluetooth viene disattivata automaticamente per aumentare la durata della batteria. Questo non indica un malfunzionamento del prodotto.

Informazioni sulla connessione Bluetooth

La riproduzione di musica non è disponibile su questo prodotto anche se la connessione Bluetooth è avvenuta correttamente.

- Il dispositivo non può essere utilizzato con questo prodotto per riprodurre la musica.

Dopo aver connesso un dispositivo abilitato Bluetooth la qualità dell'audio è insoddisfacente.

- La ricezione Bluetooth è scarsa. Spostare il dispositivo avvicinandolo al prodotto o rimuovere eventuali ostacoli tra loro.

Impossibile collegarsi con questo prodotto.

- Il dispositivo non supporta i profili richiesti da questo prodotto.
- La funzione Bluetooth del dispositivo non è abilitata. Fare riferimento al manuale dell'utente del dispositivo per scoprire come abilitare la funzione.
- Questo prodotto non si trova in modalità di associazione.
- Il prodotto è già connesso a un altro dispositivo abilitato Bluetooth. Disconnettere quel dispositivo e poi provare di nuovo.

Il telefono cellulare associato continua a connettersi e disconnettersi.

- La ricezione Bluetooth è scarsa. Spostare il dispositivo avvicinandolo al prodotto o rimuovere eventuali ostacoli tra loro.

13 Avviso

Qualsiasi modifica o intervento su questo dispositivo che non sia espressamente consentita da WOOX Innovations può invalidare il diritto dell'utente all'uso dell'apparecchio.

Conformità

CE 0890

Questo prodotto è conforme ai requisiti sulle interferenze radio della Comunità Europea.

Una copia della Dichiarazione di conformità CE è disponibile all'interno della versione PDF (Portable Document Format) del manuale dell'utente all'indirizzo Web www.philips.com/support.



Questo è un apparecchio di CLASSE II con doppio isolamento e senza dispositivi per la messa a terra.

Salvaguardia dell'ambiente



Questo prodotto è stato progettato e realizzato con materiali e componenti di alta qualità, che possono essere riciclati e riutilizzati.



Quando su un prodotto si trova il simbolo del bidone dei rifiuti con una croce, significa che tale prodotto è soggetto alla Direttiva Europea 2002/96/CE. Informarsi sul sistema di raccolta differenziata in vigore per i prodotti elettrici ed elettronici.

Attenersi alle normative locali per lo smaltimento dei rifiuti e non gettare i vecchi prodotti nei normali rifiuti domestici.

Il corretto smaltimento dei prodotti usati aiuta a prevenire l'inquinamento ambientale e possibili danni alla salute.

Informazioni per il rispetto ambientale

L'uso di qualsiasi imballo non necessario è stato evitato. Si è cercato, inoltre, di semplificare la raccolta differenziata, usando per l'imballaggio tre materiali: cartone (scatola), polistirene espanso (materiale di separazione) e polietilene (sacchetti, schiuma protettiva).

Il sistema è composto da materiali che possono essere riciclati e riutilizzati purché il disassemblaggio venga effettuato da aziende specializzate. Attenersi alle norme locali in materia di riciclaggio di materiali per l'imballaggio, batterie usate e apparecchiature obsolete.

Avviso sul marchio

Il marchio e i logo Bluetooth® sono marchi registrati di proprietà di Bluetooth SIG, Inc., pertanto l'utilizzo di tali marchi da parte di WOOX Innovations è consentito su licenza.

Copyright

2013 © WOOX Innovations Limited. Tutti i diritti riservati.

Le specifiche sono soggette a modifica senza preavviso. WOOX si riserva il diritto di modificare i prodotti senza l'obbligo di implementare tali modifiche anche nelle versioni precedenti.



Specifications are subject to change without notice

All registered and unregistered trademarks are property of their respective owners.

2013 © WOOX Innovations Limited. All rights reserved.

Philips and the Philips' Shield Emblem are registered trademarks of Koninklijke Philips N.V. and are used by WOOX Innovations Limited under license from Koninklijke Philips N.V.

ORT7500_10_UM_V2.0

