

Micro Hi-Fi System

MCB395

Register your product and get support at

www.philips.com/welcome

User manual

Benutzerhandbuch

Manuale dell'utente

Brukerhåndbok

Brugervejledning



PHILIPS

Important notes for users in the U.K.

Mains plug

This apparatus is fitted with an approved 13 Amp plug. To change a fuse in this type of plug proceed as follows:

- 1 Remove fuse cover and fuse.
- 2 Fix new fuse which should be a BS1362 5 Amp, A.S.T.A. or BSI approved type.
- 3 Refit the fuse cover:

If the fitted plug is not suitable for your socket outlets, it should be cut off and an appropriate plug fitted in its place.

If the mains plug contains a fuse, this should have a value of 5 Amp. If a plug without a fuse is used, the fuse at the distribution board should not be greater than 5 Amp.

Note: *The severed plug must be disposed of to avoid a possible shock hazard should it be inserted into a 13 Amp socket elsewhere.*

How to connect a plug

The wires in the mains lead are coloured with the following code: blue = neutral (N), brown = live (L).

- As these colours may not correspond with the colour markings identifying the terminals in your plug, proceed as follows:
 - Connect the blue wire to the terminal marked N or coloured black.
 - Connect the brown wire to the terminal marked L or coloured red.
 - Do not connect either wire to the earth terminal in the plug, marked E (or ⏏) or coloured green (or green and yellow).

Before replacing the plug cover, make certain that the cord grip is clamped over the sheath of the lead - not simply over the two wires.

Copyright in the U.K.

Recording and playback of material may require consent. See Copyright Act 1956 and The Performer's Protection Acts 1958 to 1972.

CAUTION

Use of controls or adjustments or performance of procedures other than herein may result in hazardous radiation exposure or other unsafe operation.

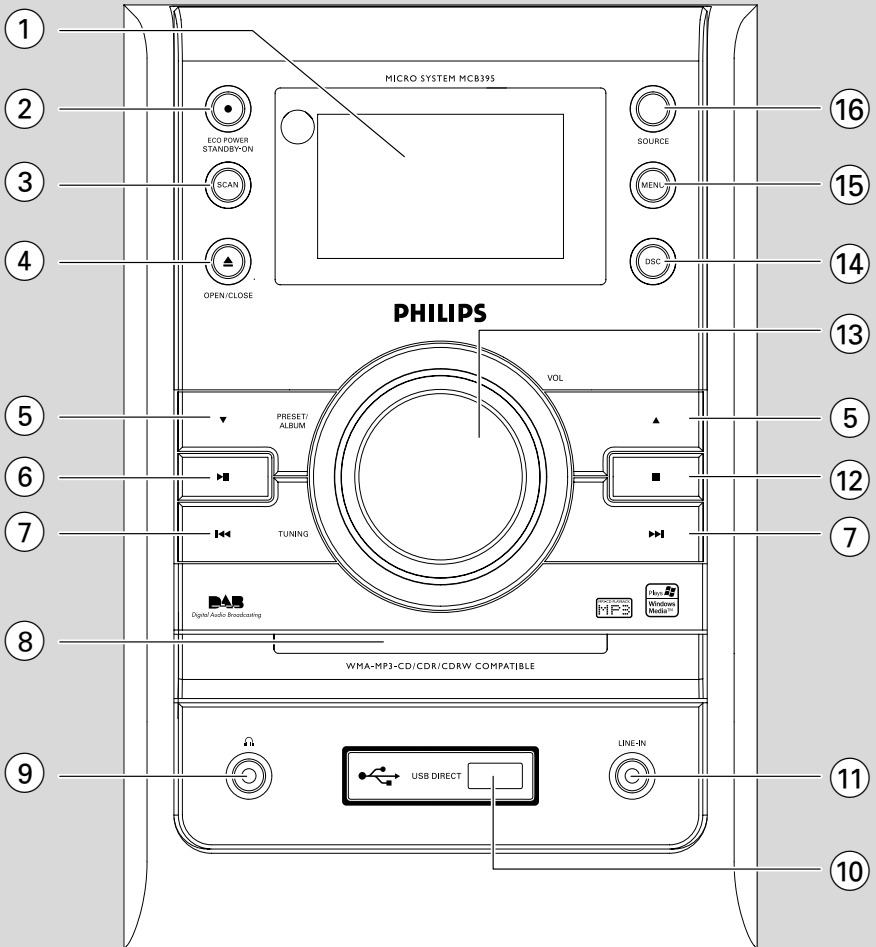

Italia

DICHIARAZIONE DI CONFORMITA'

Si dichiara che l'apparecchio MCD289 Philips risponde alle prescrizioni dell'art. 2 comma 1 del D.M. 28 Agosto 1995 n. 548.

Fatto a Eindhoven

Philips Consumer Electronics
Philips, Glaslaan 2
5616 JB Eindhoven, The Netherlands

Norge

Typeskilt finnes på apparatens underside.

Observer: Nettbryteren er sekundert innkoplet. Den innebygde nettdelen er derfor ikke frakoplet nettet så lenge apparatet er tilsluttet nettkontakten.

For å redusere faren for brann eller elektrisk støt, skal apparatet ikke utsettes for regn eller fuktighet.

DK

Advarsel: Usynlig laserstråling ved åbning når sikkerhedsafbrydere er ude af funktion. Undgå udsættelse for stråling.

Bemærk: Netafbryderen er sekundært indkoblet og afbryder ikke strømmen fra nettet. Den indbyggede netdel er derfor tilsluttet til lysnettet så længe netstikket sidder i stikkontakten.

English 6

Deutsch 30

Italiano 54

Bokmål 78

Dansk 102

English

Deutsch

Italiano

Bokmål

Dansk

Indholdsfortegnelse

Generelle oplysninger

Medfølgende tilbehør	103
Miljøoplysninger	103
Oplysninger om sikkerhed	103
Om MP3-diske	103
Høresikkerhed	104

Fellerberedelser

Tilslutninger på bagsiden	105
Tilslutning af en USB-enhed eller et hukommelseskøret	106
Tilslutning af en ikke-USB-enhed	106
Inden du bruger fjernbetjeningen, skal du ...	107
Udkiftning af batteriet (lithium CR2025) i fjernbetjeningen	107

Styrefunktioner

Knapper på enheden	108
Fjernbetjening	109

Grundlæggende funktioner

Sådan tænder eller slukker du feller enheden og vælger funktioner	111
Sådan ændres systemet til Eco Power- standbytilstand	111
Strømbesparelse med automatisk standby ..	111
Lydstyrke	111
Lydkontrol	111
Sådan får du vist uret	111

Betjening af CD/MP3-CD

Diske, der kan afspilles	112
Afspilning af en disk	112
Tekstdisplay	112
Valg af et andet nummer	112
Sådan finder du en passage i et spor	113
Sådan vælger du et ønsket album/nummer (kun MP3-diske)	113
Forskellige afspilningstilstande: SHUFFLE og REPEAT (GENTAG)	113
Sådan programmerer du disknumrene	113
Sådan gennemser du programmet	113
Sådan sletter du programmet	113

DAB-modtagelse

Indstilling til DAB for første gang	114
Ændring af indstillinger	114
Manuel indstilling	114
DAB-displayoplysninger	115
Kanal og frekvens	115
Dato og Tid	115
Bithastighed og lydstatus	115
Menubetjening	115
Programmering af DAB-stationer	115
Søgning efter forudindstillede DAB-stationer	115

Tuner

Indstilling af radiostationer	116
Programmering af radiostationer	116
Automatisk programmering	116
Manuel programmering	116
Sådan lytter du til en forudindstillet station ...	116
RDS	117
Sådan bladrer du gennem RDS-oplysninger ...	117
Automatisk justering af klokkeslæt via	117
RDS	117

Eksterne kilder

Anvendelse af en ikke-USB-enhed	118
Brug af en USB-masselagringsenhed	118

Ur/timer

Indstilling af ur	120
Indstilling af timer	120
Aktivering og deaktivering af TIMER	121
SLEEP	121

Specifikationer

Vedligeholdelse

Fejlfinding

Tillykke med dit køb og velkommen til Philips!

Feller af få fuldt udbytte af den støtte, Philips tilbyder, skal du registrere dit produkt på www.philips.com/welcome.

Dette produkt overholder EU's krav om radiointerferens.

Medfølgende tilbehør

- 2 højtalerkabler
- fjernbetjening

Miljøoplysninger

Alt unødigt emballage er udeladt. Vi har fellersøgt at emballere produktet, så det nemt kan adskilles i tre enkelte materialer: karton (kasse), polystyren (støddæmpning) og plastik (poser, beskyttelsesskum).

Systemet består af materiale, der kan genbruges, hvis det adskilles af et specialfirma. Overhold de lokale regler angående udsmidning af emballage, brugte batterier og gammelt udstyr:

Oplysninger om sikkerhed

- Før du tager udstyret i brug, skal du kontrollere driftsspændingen, der er angivet på mærkepladen (eller på spændingsetiketten ved siden af spændingsvælgeren) på systemet, feller at kontrollere, at den passer til den spænding, der er i dit lokalområde. Hvis dette ikke er tilfældet, skal du kontakte fellerhandleren.
- Hvis stikket MAINS eller et apparatstik bruges til at afbryde enheden, fellerbliver enheden parat til betjening.
- Apparatet må ikke udsættes feller dryp eller sprøjt.
- Placer apparatet på en flad, hård og stabil overflade.
- Placer apparatet på et sted med tilstrækkelig ventilation feller at fellerhindre intern overophedning. Lad der være mindst 10 cm fri plads bag ved og oven over enheden og 5 cm fri plads på venstre og højre side.
- Ventilationshullerne må ikke dækkes med ting,

såsom aviser, duge og gardiner m.v.

- Udsæt ikke systemet, batterierne eller diskene feller fugt, regn, sand eller varme fra varmedustyr eller direkte sollys.
- Der må ikke komme åben ild, såsom tændte stearinlys, i nærheden af apparatet.
- Der må ikke stilles ting, der indeholder væsker, såsom vaser, på apparatet.
- Installer enheden nær stikkontakten, og hveller det er nemt at komme til strømkablet.
- Hvis enheden flyttes direkte fra et koldt til et varmt sted, eller hvis den placeres i et meget fugtigt rum, kan der opbygges fugt på den optiske linse inde i systemet. Hvis dette opstår, vil CD-afspilleren ikke fungere kellerrekt. Lad strømmen være tændt i ca. en time uden en disk ilagt, indtil nellermaal afspilning igen er muligt.
- De mekaniske dele i enheden indeholder selvsmodrende lejer og skal ikke have olie eller smøres.
- **Når systemet er i standby-tilstand, fellerbruger det stadig små mængder strøm. Hvis du vil afbryde systemet helt fra strømkilden, skal du fjerne stikket fra stikkontakten.**

Om MP3-diske

Understøttede fellermater

- ISO9660, Joliet, Multisession
- Maks. antal speller plus album er 500
- Maks. indlejrede mapper er 8 niveauer
- Maks. antal album er 99
- Maks. antal programmerbare MP3-speller er 20
- Understøttet VBR-bit-hastighed:
- Understøttede samplingsfrekvenser feller MP3-diske er: 32 kHz, 44,1 kHz, 48 kHz
- Understøttede bithastigheder feller MP3-diske er: 32, 64, 96, 128, 192, 256 (kbps)

Lydkvalitet

Bemærk, at MP3-CD-samlinger helst udelukkende bør indeholde MP3-speller (.mp3). **En bithastighed på 128 kbps anbefales til god lyd kvalitet.**

Generelle oplysninger

Høresikkerhed

Lyt ved moderat lydstyrke.

- Brug af hovedtelefoner ved høj lydstyrke kan skade hørelsen. Dette produkt kan frembringe lyd med så høje decibelværdier, at det kan fellerårsage høreskader feller en neller malt hørende person, også selv om det kun felleregår i mindre end et minut. De høje decibelværdier er feller at imødekomme de personer, der allerede lider af nedsat hørelse.
- Lyd kan snyde. Efter et stykke tid vil dine ører vænne sig til høj lyd og tilpasse sig en mere kraftig lydstyrke. Så det, der efter længere tids lytning fellerekommer neller malt, kan faktisk være meget højt og skadeligt feller hørelsen. Hvis du vil undgå det, kan du indstille lydstyrken til et fellernuftigt niveau, før din hørelse vænner sig til lydstyrken, og så lade være med at skrue op.

Sådan indstilles lydstyrken til et fellernuftigt niveau:

- Indstil lydstyrken til et lavt niveau.
- Øg langsomt lydstyrken, til den når et behageligt niveau, hveller du kan høre lyden klart uden fellervrængning.

Undlad at lytte i feller lange perioder ad gangen:

- Feller lang tids udsættelse feller lydpåvirkning, selv ved et fellernuftigt niveau, kan også fellerårsage hørenedsættelse.
- Sørg feller at anvende udstyret på en fellernuftig måde, og hold passende pauser:

Overhold følgende retningslinjer, når du anvender dine hovedtelefoner.

- Lyt ved en fellernuftig lydstyrke i kellertere tidsrum.
- Vær omhyggelig med ikke at justere på lydstyrken undervejs, da din hørelse tilpasser sig lydniveauet.
- Undlad at skrue så højt op feller lyden, at du ikke kan høre, hvad der felleregår omkring dig.
- Du bør være ekstra fellersigtig eller slukke midlertidigt i potentielt farlige situationer:
- Undlad at bruge hovedtelefonerne, mens du fører et motelleriseret køretøj, cykler, står på skateboard o.l., da det kan føre til farlige situationer i trafikken. Desuden er det ulovligt i mange områder:

Bellertscaffelse af dit gamle produkt

Dit produkt er designet og produceret med materialer af høj kvalitet, som kan blive genbrugt.



Når du ser symbolet med en skraldespand, der er kryds over, betyder det, at produktet er dækket af EU direktiv nr. 2002/96/EC.

Venligst sæt dig ind i de danske regler om indsamling af elektriske og elektroniske produkter:

Venligst overhold de danske regler og smid ikke dine gamle produkter ud sammen med dit neller male husholdningsaffald. Den keller rekte bellertscaffelsesmetode vil fellerebygge negative følger feller miljøet og folkesundheden.

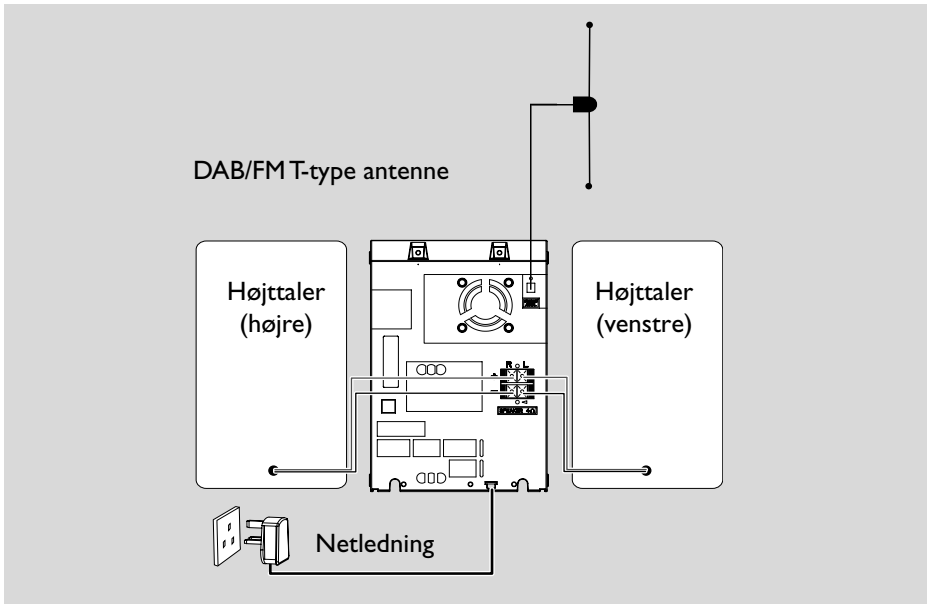

Tilslutninger på bagsiden

Identifikationspladen findes bag på systemet.

A Strøm

- Inden du tilslutter vekselstrømsadapteren til en stikkontakt skal du sikre dig, at alle andre tilslutninger er fellerretaget.

ADVARSEL!

- Brug kun den eller originale netledning feller at opnå optimal ydeevne.
- Du må ikke oprette eller ændre tilslutninger, når der er tændt feller strømmen.

Der er indbygget et sikkerhedskredsløb i systemet feller at fellerebygge overophedning. Derfeller kan du opleve, at systemet automatisk skifter til standbytilstand under ekstreme fellerhold. Hvis dette sker, skal systemet køle ned, før du bruger det igen (ikke gældende feller alle versioner).

B Tilslutning af FM/DAB-antenne

Hæng den ene ende af den T-fellermede DAB/FM-antenne op, og hold den anden ende i en vandret vinkel i fellerhold til den feller at sikre god DAB-modtagelse.

Bemærk:

- Dette system understøtter ikke MW-modtagelse.

Fellerberedelser

C Tilslutning af højttalere Fronthøjttalere

Slut højttalerkablerne til terminalerne SPEAKERS:
Den højre højttaler skal sluttes til "R", og den venstre højttaler skal sluttes til "L", det farvede (markerede) kabel skal sluttes til "+", og det sølle (umarkerede) kabel skal sluttes til "-".

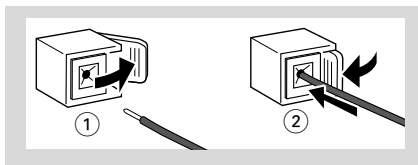

- Sæt den blottede del af højttalerledningen helt ind i terminalen som vist.

Bemærk:

- Benyt de medfølgende højttalere feller at opnå den bedste lyd kvalitet.
- Tilslut ikke mere end én højttaler til ét sæt højttalerterminaler med symbolerne +/-.
- Tilslut ikke højttalere med en impedans, der er lavere end de medfølgende højttalere. Se afsnittet SPECIFIKATIONER i denne manual.

D Valgfrie tilslutninger

Ekstraudstyr og tilhørende tilslutningskabler medfølger ikke. Se betjeningsvejledningen til det medfølgende udstyr feller at få yderligere oplysninger.

Tilslutning af en USB-enhed eller et hukommelseskellert

Ved at slutte en USB-masselagringsenhed (herunder USB-flash-hukommelse, USB-flash-afspillere eller hukommelseskellert) til hi-fi-systemet kan du nyde den musik, der er gemt på enheden, via hi-fi-systemets kraftfulde højttalere.

- Isæt USB-enheden USB-stik i -stikket i apparatet.

ELLER

feller enheder med USB-kabel:

- 1 Isæt det ene af USB-kablets (medfølger ikke) stik i -stikket i apparatet.
- 2 Slut den anden del af USB-kablet til USB-enhedens outputterminal.

ELLER

feller hukommelseskellert:

- 1 Isæt hukommelseskellertet i kellertlæseren (medfølger ikke).
- 2 Brug et USB-kabel (medfølger ikke) til at fellerbinde kellertlæseren med -stikket i apparatet.

Tilslutning af en ikke-USB-enhed

Brug et phono-kabel til at slutte **LINE-IN** til den analoge lydudgangsterminaler på det eksterne udstyr (TV, VCR, Laser Disc-afspiller, DVD-afspiller eller cd-optager).

Inden du bruger fjernbetjeningen, skal du

- 1 Fjern den beskyttende plastikemballage.
- 2 Vælg først hvilket apparat, du vil styre, ved at trykke på en af knapperne på fjernbetjeningen (f.eks. CD,TUNER).
- 3 Vælg derefter den ønskede funktion (f.eks. ► || , ◀◀ , ▶▶).



Udskiftning af batteriet (lithium CR2025) i fjernbetjeningen

- 1 Tryk på sprækken på batterirummet.
- 2 Åbn batterirummet
- 3 Isæt et nyt batteri, og luk feller batterirummet.

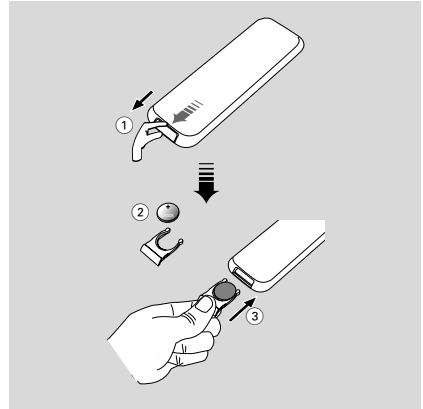

ADVARSEL!

Batterier indeholder kemiske stoffer, og de skal derfor bellertskaffes på fellersvarlig vis.

Knapper på enheden (illustrationer på side 3)

① **Displayskærm**

- sådan får du vist systemets aktuelle status.

② **Eco Power/STANDBY ON**

- tryk kærtvarigt feller at tænde eller slukke feller enheden (standby/ECO POWER);
- *I standby- eller Eco Power-tilstand:* tryk på knappen, og hold den nede, feller at skifte mellem standby- og ECO POWER-tilstand (strømbesparelsestilstand).

③ **SCAN**

- scanner automatisk DAB-radiostationer.

④ **OPEN/CLOSE**

- åbner eller lukker diskskuffen.

⑤ **ALBUM/PRESET**

feller MP3-CD/USB

- vælger fellerrige/næste album.
- feller FM/DAB . vælger en fellerudindstillet station.

⑥ **▶ II**

feller CD/MP3-CD/USB

- starter eller afbryder afspilningen.
- DAB: tryk på og hold nede feller at starte manuel indstilling.

⑦ **TUNING**

feller CD/MP3-CD/USB

- vælger et ønsket speller
- (tryk og hold nede) feller at søge bagud/fremad.
- feller FM/DAB . går op eller ned i radiofrekvensområdet.

⑧ **Diskskuffe**

⑨

- stik til hovedtelefon.

Nyttige tip:

- *Juster lydstyrken til et moderat niveau, før du tilslutter en hovedtelefon.*
- *Når du tilslutter en hovedtelefon, afbrydes lyden til højttalerne.*

⑩ **USB DIRECT**

- stik til den eksterne USB-masselagringsenhed.

⑪ **LINE-IN**

- slutter AUDIO OUT-stillet til den eksterne enhed

⑫

feller CD/MP3-CD/USB

- feller at stoppe afspilningen eller fjerne et program.

⑬ **VOL**

- til at øge eller mindske lydstyrken.
- Ur/Timer: justere timer og minutter.

⑭ **DSC (Digital Sound Control)**

- vælger den ønskede lydeffekt: POP/JAZZ/CLASSIC (KLASSISK)/ROCK.

⑮ **MENU**

- vælger DAB fuld scanning, hurtig scanning, manuel indstilling, sprog og DRC-værdi.

⑯ **SOURCE**

- vælger lydkilde DAB, FM, DISC, USB eller AUX.
- *I standby- eller Eco Power-tilstand:* tænder feller enheden og vælger lydkilde DAB, FM, DISC, USB eller AUX.

Fjernbetjening

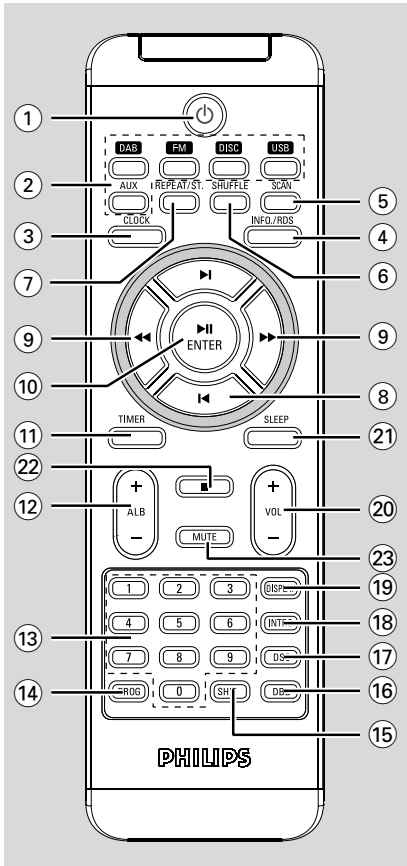

- ① **⏻**
 - skifter systemet til Eco Power-standby/nellermal standby med uret vist.
- ② **SOURCE**
 - vælger den pågældende lydkilde til DAB/FM/ DISC/USB/AUX.
- ③ **CLOCK**
 - indstiller uret.
- ④ **INFO./RDS**
 - feller FM, viser RDS-oplysninger.
- ⑤ **SCAN**
 - starter automatisk scanning efter DAB-frekvenser.
- ⑥ **SHUFFLE**
 - afspiller diske i tilfældig rækkefølge.

- ⑦ **REPEAT/ST.**
 - feller CD/MP3/USB vælger gentaget afspilningstilstand.
 - feller FM vælger stereo- eller monolyd afspilningstilstand.
- ⑧ **◀ / ▶**
 - feller CD/MP3-CD/USB flytter til starten af det aktuelle/ fellerrige/næste
 - feller FM/DAB søger feller at fellerudindstille FM-radiostation eller DAB-frekvens.
- ⑨ **◀◀ / ▶▶**
 - feller CD/MP3-CD/USB hurtige søgninger frem og tilbage i et speller (tryk og hold nede).
- ⑩ **ENTER/ ▶ ||**
 - starter eller sætter afspilningen på pause.
 - DAB: tryk på og hold nede feller at starte manuel indstilling.
- ⑪ **TIMER**
 - indstiller timer-funktionen.
- ⑫ **ALB +/-**
 - feller MP3-CD/USB flytter til starten af det aktuelle/fellerrige/næste album.
- ⑬ **Numerisk tastatur (0~9)**
 - (feller CD/MP3/USB) vælger et nummer direkte.
 - (feller FM) vælger en fellerudindstillet FM-radiostation direkte.
- ⑭ **PROG**
 - feller CD/MP3/USB programmerer numre.
 - feller FM/DAB . programmerer radiostationer.
- ⑮ **SHIFT**
 - indsætter et nummer højere end 10 (anvendes sammen med det numeriske tastatur).
- ⑯ **DBB (Dynamic Bass Boost)**
 - fellerbedrer bassen.
- ⑰ **DSC (Digital Sound Control)**
 - vælger lyd karakter: CLASSIC (KLASSISK)/POP/ JAZZ/ROCK.
- ⑱ **INTRO**
 - feller CD/MP3/USB begynder scanningen af alle numre.

Styrefunktioner

19 DISPLAY

feller CD/MP3/USB

..... viser oplysninger om speller under afspilning.

20 VOL + / -

- justerer lydstyrken.
- justerer timer og minutter i ur/timer-funktionen.

21 SLEEP

- vælger sleeper-tid.

22 ■

- stopper diskafspilning eller sletter et disk-/USB-program.

23 MUTE

- afbryder eller genoptager lydgenivelse.

Bemærkninger vedr. fjernbetjeningen:

- **Vælg først hvilket apparat, du vil styre, ved at trykke på en af knapperne på fjernbetjeningen (f.eks. DISC, FM).**
- **Vælg derefter den ønskede funktion (f.eks. ► II, ◀◀, ▶▶).**

Grundliggende funktioner

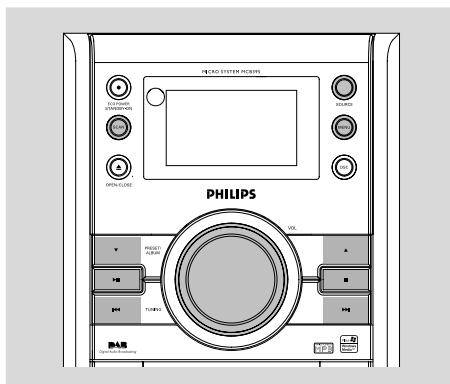

VIGTIGT!

Før du betjener systemet, skal du gennemføre tilslutningsproceduren.

Sådan tænder eller slukker du feller enheden og vælger funktioner

- 1 Du tænder enheden ved at trykke på **STANDBY-ON/ ECO POWER** eller **SOURCE** på systemet.
→ Systemet skifter til den senest valgte kild.
→ På fjernbetjeningen skal du trykke på knappen **SOURCE** (f.eks. **DAB, FM, DISC, USB, AUX**).
- 2 Når systemet er tændt, skal du trykke på **STANDBY-ON/ ECO POWER** for at slukke det (eller på ⏻ på fjernbetjeningen).
- 3 Du vælger funktion ved at trykke én eller flere gange på **SOURCE** på enheden (eller **DAB, FM, DISC, USB, AUX** på fjernbetjeningen).

Sådan ændres systemet til Eco Power-standbytilstand

- Tryk på **ECO POWER/STANDBY ON** ⏻ i aktiv tilstand.
→ Baggrundslyset i uret dæmpes i standby.
- Lydniveauet (op til et maksimalt lydniveau på 12), interaktive lydindstillinger, sidst valgte kilde og faste indstillinger af tuner bevares i afspillerens hukommelse.
- Hvis du vil se klokken i standby-tilstand, skal du holde **ECO POWER/STANDBY ON** ⏻ nede i 3 sekunder eller mere.

→ Systemet går i standby-tilstand med uret vist.

- Tryk på **ECO POWER/STANDBY ON** ⏻ i 3 sekunder eller mere for at gå tilbage til Eco Power Standby-tilstand.

Strømbesparelse med automatisk standby

Systemet går automatisk i standby-tilstand, hvis du ikke trykker på nogen knap i 15 minutter, efter en disk er holdt op med at spille.

Lydstyrke

Juster **VOLUME +/- (VOL + / -)** for at skrue op og ned for lydstyrken.

→ Displayet viser lydstyrkeniveauet "VOL" og et tal fra 1-31. "MIN" er den laveste lydstyrke, og "MAX" er den højeste lydstyrke.

Sådan slukkes der midlertidigt for lyden

- Tryk på **MUTE** på fjernbetjeningen.
→ Afspilning fortsætter uden lyd, og "MUTE" vises.
- Hvis du vil gendanne lyden, skal du trykke på **MUTE** igen eller skrue op og ned for lydstyrken.

Lydkontrol

Effekterne DSC og DBB kan ikke bruges sammen.

- Tryk på **DSC** flere gange for at vælge den ønskede lydeffekt: POP, JAZZ, CLASSIC (KLASSISK) eller ROCK.
- Tryk på **DBB** for at slå basforbedring fra.
→ Hvis DBB er aktiveret, vises **DBB**.
→ Hvis DBB er deaktiveret, vises **DBB** ikke.

Sådan får du vist uret

- Under afspilning skal du trykke på **CLOCK** på fjernbetjeningen for at få vist uret.

Betjening af CD/MP3-CD

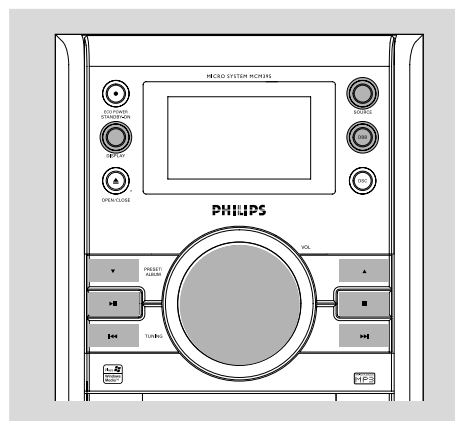

VIGTIGT!

Rør aldrig ved CD-afspillerens linse.

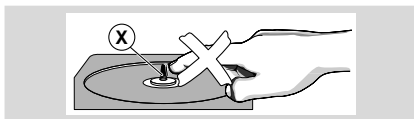

Diske, der kan afspilles

Dette system kan afspille:

- Alle forudindspillede lyd-cd'er
 - Alle fuldførte lyddiske af typen CDR og CD-RW
 - MP3-CD'er (CD-ROM'er med MP3-numre)
- CD-ROM, CD-I, CDV, VCD, DVD eller computer-CD'er kan dog ikke afspilles.

Afspilning af en disk

- 1 Vælg kilden CD.
- 2 Tryk på **OPEN/CLOSE** på frontpanelet for at åbne CD-skuffen.
→ "OPEN" (Åbn) vises.
- 3 Indsæt en disk med etiketsiden opad, og tryk på **OPEN/CLOSE** for at lukke CD-dækslet.
→ "READING" (læser) vises, når CD-afspilleren scanner indholdet af en disk, hvorefter det samlede antal numre og den samlede afspilningstid (eller det samlede antal album og numre på en MP3-disk) vises.
- 4 Tryk på **▶||** for at starte afspilningen.

Sådan sættes afspilningen på pause

- Tryk på **▶||**.
- Hvis du vil genoptage afspilningen, skal du trykke på **▶||** igen.

Sådan stoppes afspilningen

- Tryk på **■**.

Bemærk:

- Afspilning af disken stopper også, hvis du vælger en anden kilde, eller afspilningen af disken er færdig.
- For MP3-diske kan læsehastigheden overstige 10 sekunder pga. det store antal sange, der findes på disken.

Tekstdisplay

Under CD-afspilning

- Tryk på **DISPLAY** flere gange for at få vist følgende oplysninger:
 - Spornummer og resterende spilletid for det aktuelle spor:
 - Spornummer og resterende spilletid for det aktuelle spor:
 - Spornummer og samlet forløbet afspilningstid.
 - Spornummer og samlet resterende spilletid.

Under MP3-CD-afspilning

- Tryk på **DISPLAY** flere gange for at vælge mellem to displaytilstande: ID3 ON og ID3 OFF.
ID-3 ON → Der vises løbende oplysninger om det aktuelle nummer (albumnavn, spornavn og ID3-tags).
ID-3 OFF → Kun afspilningstiden vises.

Valg af et andet nummer

- Tryk på **TUNING** / flere gange, indtil det ønskede spornummer vises i displayet.
- Hvis afspilningen er stoppet, skal du trykke på **▶||** for at genoptage afspilningen.

Sådan finder du en passage i et spor

- 1 Tryk på **TUNING** **◀◀ / ▶▶**, og hold den nede.
→ Disken afspilles ved høj hastighed.
- 2 Når du genkender den ønskede passage, skal du slippe **TUNING** **◀◀ / ▶▶**.
→ Normal afspilning fortsætter.

Sådan vælger du et ønsket album/nummer (kun MP3-diske)

Vælg det ønskede album

- Tryk på **ALBUM/PRESET** **▼ / ▲** flere gange.

Sådan vælger du en ønsket spor

- Tryk på **TUNING** **◀◀ / ▶▶** flere gange.

Forskellige afspilningstilstande: SHUFFLE og REPEAT (GENTAG)

Du kan vælge og skifte mellem de forskellige afspilningstilstande før og under afspilningen.

- 1 Tryk på **REPEAT** og **SHUFFLE** på fjernbetjeningen for at vælge:
→ **REP** (GENTAG) – gentager det aktuelle nummer.
→ **REP ALL** (GENTAG ALLE) – gentager hele disken/programmer.
→ **SHUF** (BLAND) – numrene på hele disken eller i hele programmet afspilles i tilfældig rækkefølge.
 - 2 u vender tilbage til normal afspilning ved at trykke på **REPEAT** og **SHUFFLE**, indtil de forskellige SHUFFLE/REPEAT-tilstande ikke længere vises.
- Du kan også trykke på **■** for at annullere afspilningstilstanden.

Bemærk:

– Hvis Shuffle er aktiveret på en MP3-CD, afspilles alle de titler, der er lagret på disken, i tilfældig rækkefølge.

Sådan programmerer du disknumrene

Programmering af numre er muligt, når afspilningen er stoppet. Du kan programmer op til 32 numre i en hvilken som helst rækkefølge.

- 1 Tryk på **PROG** på fjernbetjeningen for at komme ind i programtilstanden.
 - 2 Tryk på **TUNING** **◀◀ / ▶▶** flere gange for at vælge det ønskede spornummer.
 - Ved afspilning af MP3-diske skal du trykke på **ALBUM/PRESET** **▼ / ▲** og **TUNING** **◀◀ / ▶▶** for at vælge det ønskede album og de ønskede numre, der skal programmeres.
 - 3 Tryk på **PROG** for at bekræfte det spornummer, der skal gemmes.
 - 4 Gentag trin 2-3 for at vælge og gemme alle ønskede spor.
 - 5 Når du vil starte afspilningen af dit diskprogram, skal du trykke på **■** efterfulgt af **▶ II**.
- Hvis du forsøger at programmere mere end 32 numre, vises "PROG FULL" (Program fuldt) på displayet. I dette tilfælde:
→ Systemet forlader automatisk programmeringstilstanden.
→ Hvis du trykker på knappen **■**, slettes alle numre i programmet.
→ Hvis du trykker på knappen **▶ II**, startes afspilningen af de programmerede numre.

Sådan gennemser du programmet

I tilstanden Stop skal du trykke på **PROG**, og holde den nede, indtil displayet viser alle dine gemte numre i rækkefølge.

Sådan sletter du programmet

- Tryk én gang på **■**, når afspilningen er stoppet, eller to gange under afspilning.
→ **PROG** (program) vises, og "CLEAR" (ryd) vises.

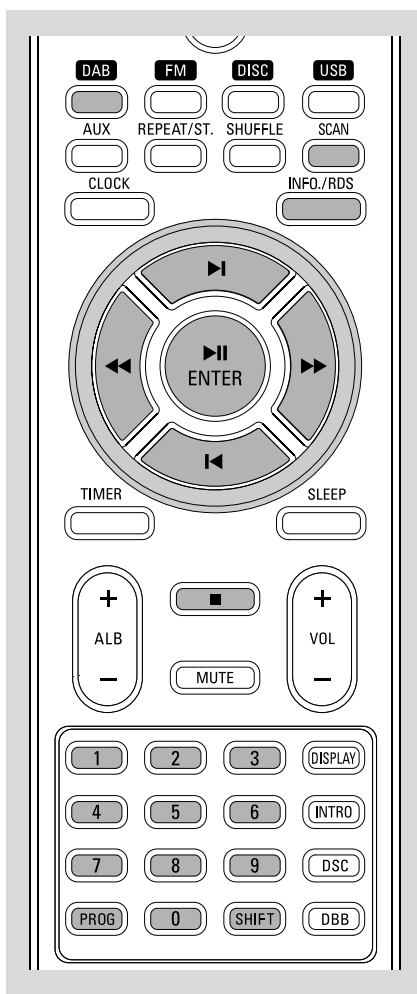

Indstilling til DAB for første gang

- 1 Tryk på **SOURCE** øverst på systemet for at vælge DAB (eller tryk på **DAB** på fjernbetjeningen).
→ Systemet vil starte en fuld scanning for at finde alle tilgængelige Bånd III-kanaler automatisk.
→ Hvis der ikke er nogen tilgængelig DAB-tjeneste, vil teksten "station er ikke tilgængelig" blive vist på displayet.
→ Hvis der er tilgængelige DAB-tjenester, vil systemet gemme alle de fundne stationer.

Ændring af indstillinger

Ved at ændre indstillinger kan du opdatere din DAB-multipleksliste (ensemble) helt fra grunden. Ved scannings afslutning vil systemet finde frem til den første tjeneste i det første multipleks (ensemble) i den opdaterede multipleksliste (ensemble).

Under scanning vil systemet i første omgang vise følgende tekst, hvor "CH" er DAB-kanalen, og "N" er nummeret på det nuværende multipleks (ensemble).

CH N

- Tryk kort på **SCAN**.
→ Displayet viser "FULL SCAN" (Fuld scanning), og systemet vil automatisk påbegynde en fuld scanning for at søge efter alle tilgængelige Bånd III-kanaler igen.
- Hold **SCAN** nede i mere end 2 sekunder.
→ Displayet viser "QUICK SCAN" (Hurtig scanning), og systemet påbegynder automatisk en hurtig scanningsproces for at søge efter Bånd III-kanaler igen.
- Hvis du trykker på **■** under scanning, vil scanningsprocessen stoppe, og systemet vil gå tilbage til DAB-frekvensen, før scanningen begynder.
→ De øvrige DAB-betjeningsknapper vil være låst.

Bemærk:

– Hvis der ikke findes nogen DAB-tjeneste under de ovennævnte processer, vil displayet vise teksten "NO SIGNAL" (Intet signal).

Manuel indstilling

- 1 Hold **▶ II** (eller **ENTER/▶ II** på fjernbetjeningen) nede i mere end 2 sekunder for at starte manuel indstilling.
→ Den nuværende DAB-kanal og -frekvens vil blive vist.
- 2 Tryk på **◀ / ▶** på fjernbetjeningen for at vælge dine ønskede DAB-kanaler i retning bagud/fremad.
- Tryk på **▶ II** (eller **ENTER/▶ II** på fjernbetjeningen) for at bekræfte og finde frem til den valgte kanal.

DAB-displayoplysninger

Du kan se DAB-tjenesteoplysningerne i de følgende 3 oplysningstilstande. Afhængigt af den DAB-radiostation, du stiller ind på, vil nogle af oplysningstilstandene muligvis være utilgængelige.

- Tryk på **INFO/RDS** flere gange for at få vist følgende oplysninger:

Kanal og frekvens

Viser kanalen og den centrale frekvens for det nuværende multipleks (ensemble).

12B 225 648

Dato og Tid

Viser dato og tid for det aktuelle multipleks (ensemble) i formatet MM-DD HH:MM (MM: måned; DD: dato; HH: timetal; MM: minuttal).

MM•DD HH:MM

Bitthastighed og lydstatus

Viser overførselshastighed i bit pr. sekund (kbps) og lydstatus på den aktuelle tjeneste i stereo eller mono.

Menubetjening

Du kan også vælge DAB fuld scanning, hurtig scanning, manuel indstilling, sprog og DRC-værdi via DAB-menuen.

- 1 Tryk på **MENU** på enheden.
→ Der vises en DAB-menu på displayet.
- 2 Tryk på **◀◀ / ▶▶** (eller **◀ / ▶**) på fjernbetjeningen) for at vælge det ønskede element.
- 3 Tryk på **▶ ||** (eller **ENTER/ ▶ ||** på fjernbetjeningen) for at bekræfte.

Programmering af DAB-stationer

Du kan gemme op til 20 DAB-stationer i systemets hukommelse.

- 1 Tryk på **PROG** på fjernbetjeningen.
→ Displayet viser "PN", hvor N står for den forudindstillede kanals nummer.
 - 2 Tryk på **ALBUM/PRESET ▼▲** (eller **◀ / ▶**) på fjernbetjeningen) for at vælge dit ønskede forudindstillede nummer. Tryk derefter på **PROG** på fjernbetjeningen igen.
- Du kan også bruge det **numeriske tastatur (0~9)** til at indtaste et nummer direkte og finde den tjeneste, der svarer til dette nummer.
 - Hvis du vil indtaste et højere nummer end 10, skal du trykke på **SHIFT** på fjernbetjeningen en eller flere gange for at vælge det første ønskede ciffer, og derefter skal du bruge det **numeriske tastatur (0~9)** for at indtaste det andet ciffer.
→ Displayet viser "PN 5R/E I" (PN gemt) kortvarigt og angiver dermed, at forudindstillingen er gemt.

Bemærk:

– Hvis der ikke er nogen tjeneste, der svarer til det nummer, du har indtastet, vil displayet vise "PN EMPTY" (PN tomt) kortvarigt, hvor "N" står for det indtastede nummer på en forudindstilling.

Søgning efter forudindstillede DAB-stationer

- Tryk på **ALBUM/PRESET ▼▲** (eller **◀ / ▶**) på fjernbetjeningen), indtil den ønskede forudindstillede station vises.

Indstilling af radiostationer

- 1 Tryk på **SOURCE** én eller flere gange for at vælge FM (eller **FM** på fjernbetjeningen) .
- 2 Hold **◀◀ / ▶▶** (eller **◀ / ▶**) på fjernbetjeningen) nede, indtil **SEARCH** (søg) vises → Radioen stiller automatisk ind på en station med tilstrækkelig modtagelse. Displayet viser **SEARCH** (søger) under automatisk tuning.
- 3 Gentag om nødvendigt trin 2 , indtil du finder den ønskede station.
- Hvis du vil indstille en svag station, skal du trykke kort på **◀◀ / ▶▶** (eller **◀ / ▶**) på fjernbetjeningen) flere gange, indtil der er optimal modtagelse.

Programmering af radiostationer

Du kan gemme op til 20 FM-radiostationer i hukommelsen.

Automatisk programmering

Automatisk programmering begynder fra den forudindstillede station nr:1 eller et valgt forudindstillet nummer. Fra dette forudindstillede nummer og op slettes tidligere forprogrammerede tunerstationer. Systemet programmer kun stationer, som ikke allerede er i hukommelsen.

- 1 Tryk på knapperne **ALBUM/PRESET ▼▲** (eller **◀ / ▶**) på fjernbetjeningen) én eller flere gange for at vælge det forudindstillede nummer, hvorfra programmeringen skal starte.

Bemærk:

– Hvis der ikke er valgt noget forudindstillet nummer, er standardnummeret 1, og alle dine forudindstillede stationer slettes.

- 2 Hold **PROG** inde på fjernbetjeningen), indtil **AUTO PROGRAM** (autoprogrammering) vises.
→ Tilgængelige stationer programmeres: RDS-stationer efterfulgt af FM-stationer (se **RDS**).
→ Når alle stationer er gemt, bliver den første forudindstillede station afspillet.

Manuel programmering

- 1 Stil ind på den ønskede station (se **Indstilling af radiostationer**).
- 2 Tryk på **PROG** på fjernbetjeningen) for at aktivere programmering.
- 3 Tryk på **ALBUM/PRESET ▼▲** (eller **◀ / ▶**) på fjernbetjeningen) for at krytte et nummer fra 1 til 20 til denne station.
- 4 Tryk på **PROG** på fjernbetjeningen) for at bekræfte indstillingen.
→ Displayet viser det forudindstillede nummer, bølgebåndet og frekvensen på den forudindstillede station.
- 5 Gentag trin 1-4 for at gemme andre stationer.
- Du kan slette en forudindstillet station ved at gemme en anden frekvens på dens plads.

Sådan lytter du til en forudindstillet station

- Tryk på knapperne **ALBUM/PRESET ▼▲** (eller **◀ / ▶**) på fjernbetjeningen) én eller flere gange, indtil den ønskede forudindstillede station vises.
- Du kan også bruge det **numeriske tastatur (0~9)** til at indtaste et nummer direkte og finde den tjeneste, der svarer til dette nummer.
- Hvis du vil indtaste et højere nummer end 10, skal du trykke på **SHIFT** på fjernbetjeningen eller flere gange for at vælge det første ønskede ciffer, og derefter skal du bruge det **numeriske tastatur (0~9)** for at indtaste det andet ciffer.

RDS

Funktionen RDS (Radio Data System) er en transmissionstjeneste, der giver FM-radiostationer mulighed for at sende yderligere oplysninger i FM-radiosignalet. Når du modtager en RDS-station, vises **RDS** og stationsnavnet.

Sådan bladrer du gennem RDS-oplysninger

- 1 Indstil den ønskede RDS-radiostation på FM-bølgebåndet (se **Indstilling af radiostationer**)
- 2 Tryk på **INFO./RDS** på fjernbetjeningen flere gange for at bladre mellem følgende oplysninger (hvis de er tilgængelige):
 - Stationsnavn
 - Programtype (f.eks. nyheder, sport m.v.)
 - Radiotekstmeddelelser
 - Frekvens

Bemærk:

– *NO PS, NO TYPE eller NO TEXT vises, hvis du trykker på INFO./RDS, og der ikke er et RDS-signal tilgængeligt.*

Automatisk justering af klokkeslæt via RDS

Når enheden er tændt, kan uret automatisk indstilles via et tidssignal, der udsendes sammen med RDS-signalet. Funktionen er kun tilgængelig, hvis RDS-stationen udsender dette tidssignal.

Bemærk:

– *Det tidssignal, der udsendes fra visse RDS-stationer, er muligvis ikke altid nøjagtigt.*

Anvendelse af en ikke-USB-enhed

- 1 Forbind lydudgangsterminalerne på den eksterne enhed (TV,VCR, laserdiskspiller, DVD-afspiller eller CD-optager) med **LINE-IN**-terminal på dit system.
- 2 Tryk på **SOURCE** flere gange (eller **AUX** på fjernbetjeningen) for at vælge eksternt udstyr.

Bemærk:

- Alle lydkontrorfunktionerne (f.eks. DSC eller DBB) kan vælges.
- Se betjeningsvejledningen til det tilsluttede udstyr for at få yderligere oplysninger.

Brug af en USB-masselagringsenhed

Ved at slutte en USB-masselagringsenhed til hi-fi-systemet kan du nyde den musik, der er gemt på enheden, gennem de kraftfulde højttalere på hi-fi-systemet.

Afspilning af en USB-masselagringsenhed.

Kompatible USB-masselagringsenheder

Med dette hi-fi-system kan du bruge:

- USB-flash-hukommelse (USB 2.0 eller USB1.1)
- USB-flash-afspillere (USB 2.0 eller USB1.1)
- hukommelseskort (kræver en ekstra kortlæser for at fungere sammen med dette hi-fi-system)

Bemærk:

– I nogle USB-flash-afspillere (eller hukommelsesenheder) optages det lagrede indhold vha. teknologi med copyrightbeskyttelse. Beskyttet indhold kan ikke afspilles på andre enheder (som f.eks. dette hi-fi-system).

– Kompatibilitet via USB-tilslutning på dette mikrosystem:

a) Dette mikrosystem understøtter de fleste USB-masselagringsenheder (MSD), som er kompatible med USB MSD-standarderne.

i) De mest almindelige masselagringsenheder er flash-drev, Memory Stick, jump-drev osv.

ii) Hvis du ser et "Diskdrev" på din computer, når du har sluttet masselagringsenheden til, er enheden sandsynligvis MSD-kompatibel og kan fungere sammen med mikrosystemet.

b) Hvis din masselagringsenhed kræver batteri

eller strømforsyning. Kontroller, at du isat et nyt batteri, eller oplad først USB-enheden, og slut den derefter til mikrosystemet igen.

– **Understøttet musiktype:**

a) Denne enhed understøtter kun ubeskyttede musikfiler af typen:

.mp3

.wma

b) Musikfiler, der købes i onlinebutikker, understøttes ikke, fordi de sikres med DRM (Digital Rights Management).

c) Følgende filtyper understøttes ikke:

.wav, .m4a, .m4p, mp4, .aac m.v.

– Der kan ikke oprettes en direkte tilslutning mellem computerens USB-port og mikrosystemet, selvom du både har filer af typen .mp3 og/eller .wma i din computer.

Understøttede formater:

- USB- eller hukommelsesfilformat FAT12, FAT16, FAT32 (sektorstørrelse: 512 bytes)
- MP3-bithastighed (datahastighed): 32-320 Kbps og variabel bithastighed
- WMA v9 eller nyere
- Mappen har op til 8 niveauer indlejret
- Antal album/mapper: maksimum 99
- Antal spor/titler: maks. 500
- ID3-mærke v2.0 eller nyere
- Filnavn i Unicode UTF8 (maksimal længde: 128 byte)

Systemet kan ikke afspille eller understøtter ikke følgende:

- Tomme album: Et tomt album er et album, der ikke indeholder MP3/WMA-filer, og det vil ikke blive vist på displayet.
- Uunderstøttede filformater springes over: Det betyder, at f.eks. Word-dokumenter (.doc) eller MP3-filer af typen .dlf ignoreres og ikke afspilles.
- AAC-, WAV-, PCM-lydfiler
- DRM-beskyttede WMA-filer
- WMA-filer i Lossless-format

Sådan overføres musikfiler fra en PC til en USB-masselagringsenhed

Ved at trække og slippe musikfiler kan man hurtigt overføre sin yndlingsmusik fra en PC til en USB-masselagringsenhed.

På flash-afspilleren kan man også bruge musikstyringssoftwaren til overførsel.

Sådanne WMA-filer kan dog muligvis ikke afspilles pga. kompatibilitetsproblemer.

Sådan organiserer du dine MP3/WMA-filer på en USB-masselagringsenhed

Dette hi-hi-system gennemser MP3/WMA-filerne i mappe-/undermappe-/titelrækkefølge.

Eksempel:

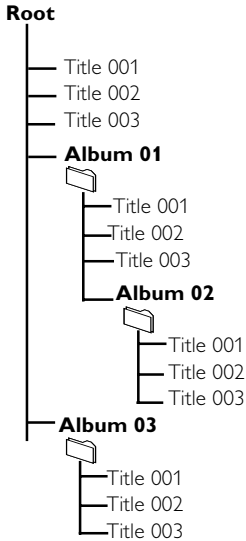

Organiser dine MP3/WMA-filer i andre mapper eller undermapper efter behov.

Bemærk:

- Hvis du ikke har organiseret dine MP3/WMA-filer i et album på din disk, placeres alle disse filer automatisk i albummet ""01".
- Sørg for, at filnavnet på MP3-filerne slutter på .mp3, samt at filnavnet på WMA-filerne slutter på .wma.
- Brug Windows Media Player 10 (eller nyere) til at konvertere DRM-beskyttede WMA-filer. Gå ind på www.microsoft.com for at få oplysninger om Windows Media Player og WM DRM (Windows Media Digital Rights Management).

- 1 Kontroller, at USB-enheden er tilsluttet korrekt. (Se Installation:Tilslutning af en ekstra enhed).
- 2 Tryk på **SOURCE (USB)** på fjernbetjeningen) én eller flere gange for at vælge USB.
 - **NO AUDIO** (ingen lyd) vises, hvis der ikke findes nogen lydfile i USB-enheden.
- 3 Afspil USB'ens lydfile, som når du afspiller album/spor på en CD (Betjening af CD/MP3-CD).

Bemærk:

- Af kompatibilitetsårsager kan oplysningerne om album/nummer afvige fra det, der vises i flash-afspillerens musikstyringssoftware.
- Filnavne eller ID3-tags vil blive vist som —, hvis de ikke er på engelsk.

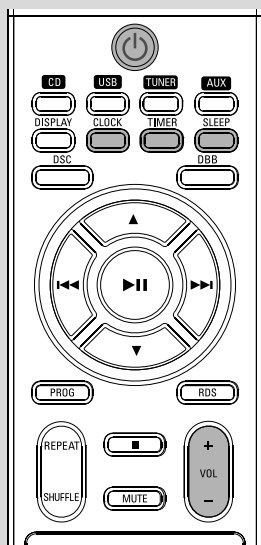

Indstilling af ur

Der er to metoder til indstilling af uret: manuelt eller automatisk ved brug af RDS.

Automatisk indstilling af uret

Se "Indstilling af RDS-uret".

Manuel indstilling af uret

- 1 Tryk på og hold **CLOCK** nede på fjernbetjeningen i standby-tilstand.
→ Derefter blinker urets cifre for timetal.
- 2 Juster **VOLUME +/-** (eller tryk på **VOL +/-** på fjernbetjeningen) for at indstille timerne.
- 3 Tryk på **CLOCK** igen.
→ Derefter blinker urets cifre for timetal.
- 4 Juster **VOLUME +/-** (eller tryk på **VOL +/-** på fjernbetjeningen) for at indstille minutterne.
- 5 Tryk på **CLOCK** for at bekræfte tidspunktet.

Indstilling af timer

Timeren kan bruges som et vækkeur, hvor den valgte kilde (DAB, FM, DISC eller USB) tændes på det angivne tidspunkt. Kontroller, at uret er indstillet korrekt, før du bruger timeren.

- 1 Hold **TIMER** inde på fjernbetjeningen.
→ **TIMER ON** (timer til) og minutcifrene blinker.
- 2 Juster **VOLUME +/-** (eller tryk på **VOL +/-** på fjernbetjeningen) for at indstille timerne.
- 3 Tryk på **TIMER** for at bekræfte.
→ Minutcifrene begynder at blinke.
- 4 Juster **VOLUME +/-** (eller tryk på **VOL +/-** på fjernbetjeningen) for at indstille minutterne.
- 5 Tryk på **TIMER** for at bekræfte.
→ **TIMER OFF** (timer fra) og timecifrene blinker.
- 6 Juster **VOLUME +/-** (eller tryk på **VOL +/-** på fjernbetjeningen) for at indstille timerne.
- 7 Tryk på **TIMER** for at bekræfte.
→ Minutcifrene begynder at blinke.
- 8 Juster **VOLUME +/-** (eller tryk på **VOL +/-** på fjernbetjeningen) for at indstille minutterne.
- 9 Tryk på **TIMER** igen.
→ Kildetilstanden er nu igen tilgængelig.
- 10 Tryk på **SOURCE** flere gange (eller tryk på **DAB, FM, USB, DISC** på fjernbetjeningen) for at vælge vækningskilden (DAB, FM, DISC eller USB).

Bemærk:

– hvis du vælger FM som vækningskilde, skal du justere **VOLUME +/-** (eller trykke på **VOL +/-** på fjernbetjeningen) flere gange for at vælge en forudindstillet station.

- 11 Juster **VOLUME +/-** (eller tryk på **VOL +/-** på fjernbetjeningen) flere gange angive vækningslydstyrken.
- 12 Tryk på **TIMER** for at bekræfte.
→ Timeren er nu indstillet og aktiveret.

Bemærk:

– Systemet afslutter tilstanden for indstilling af timeren, hvis du ikke trykker på en knap inden for 10 sekunder.

Aktivering og deaktivering af TIMER

- Tryk på **TIMER** på fjernbetjeningen flere gange for at aktivere eller deaktivere timeren.
 - Hvis timeren er aktiveret, vises den sidst valgte kilde og det sidst valgte starttidspunkt.
 - Hvis timeren er deaktiveret, vises "TIMER OFF (timer fra)".

Nyttige tip:

Timeren fungerer ikke ved den angive tid, hvis – timeren er deaktiveret.

Systemet skrifter automatisk til kilden Tuner, hvis:

- der ikke er ilagt en CD, når den valgte kilde er CD,
- der ikke er tilsluttet en USB-enhed, hvis den valgte kilde er USB.

SLEEP

Du kan indstille et tidsrum, hvorefter enheden automatisk slukkes.

- På fjernbetjeningen skal du trykke på **SLEEP** flere gange for at vælge det ønskede tidsrum (i minutter):
 - Display viser sekvensen: **SLEEP OFF** (sleep fra), **120, 90, 60, 45, 30, 15, 5, SLEEP OFF...**
 - Displayet viser kortvarigt den valgte indstilling, hvorefter det vender tilbage til den tidligere status. Ikonet **zzZ** vises.
- Hvis du vil have vist den resterende sleep-tid, skal du trykke på **SLEEP**.

Bemærk:

– Hvis du trykker på **SLEEP** igen, ændrer det sleep-tidsperioden til den næste kortere forudindstilling.

Hvis du vil deaktivere sleep-timeren, skal du trykke på **SLEEP** flere gange, indtil SLEEP OFF (sleep fra) vises.

→ Ikonet **zzZ** forsvinder.

eller

Tryk på **STANDBY-ON/ ECO POWER** for at slukke for enheden (eller \odot på fjernbetjeningen).

Nyttige tip:

– Sleep-funktionen påvirker ikke indstillingerne for vækketidspunktet.

Specifikationer

FORSTÆRKER

Udgangseffekt	2 x 50 W RMS
.....	100 W + 100 W MPO
Signal-/støjforhold	≥ 62 dBA (IEC)
Frekvenskurve	40 – 15000 Hz, ± 3 dB
Højttalerimpedans	4 Ω
Hovedtelefonimpedans	32 Ω -1000 Ω

CD/MP3-CD-AFSPILLER

Antal programmerbare spor	20
Frekvensområde	20 – 20000 Hz
Signal-/støjforhold	75 dBA
Kanalseparation	≥ 50 dBA (1 kHz)
Samlet harmonisk forvrængning	≤ 0.5%
MPEG 1 Layer 3 (MP3-CD)	MPEG AUDIO
MP3-CD-bit hastighed	32-256 kbps
	(128 kbps anbefales)
Samplingsfrekvenser	32, 44.1, 48 kHz

USB-AFSPILLER

USB	12 Mb/s, V1.1
Antal album/mapper	maks. 99
Antal spor/titler	maks. 999

TUNER

FM-bølgeområde	87.5 – 108 MHz
Følsomhed ved 75 Ω	
– mono, 26 dB signal-/støjforhold	2.8 μV
– stereo, 46 dB signal-/støjforhold	61.4 μV
Samlet harmonisk forvrængning	≤ 5%
Frekvenskurve	63 – 12500 Hz (± 3 dB)
Signal-/støjforhold	≥ 50 dBA
DAB-bølgeområde	174-240 MHz

HØJTTALERE

2-vejs basrefleksystem

GENERELLE OPLYSNINGER

Vekselstrøm	220 – 230 V / 50 Hz
Strømforbrug ved standby	≤ 7W
Strømforbrug ved Eco-standby	≤ 1W
Mål (b x h x d)	
– Hovedenhed (b x h x d)	152 x 228 x 285 mm
– Højttalerkabinet (b x h x d)	
.....	152 x 228 x 257 mm
Vægt	
– Med emballage	8.92 kg
– Hovedenhed	3.66 kg
– Højttalerkabinet	4.13 kg

Specifikationerne og det udvendige udseende kan ændres uden varsel.

Rengøring af kabinettet

- Brug en klud let fugtet med en tynd opløsning af et rengøringsmiddel. Benyt ikke rengøringsmidler, som indeholder alkohol, træsprit, ammoniak eller slibemidler.

Rengøring af diske

- Snavsede diske kan rengøres med en rengøringsklud. Aftør disken fra center til kant.
- Brug ikke opløsningsmidler som benzen, fortynder, andre tilgængelige rensmidler eller antistatisk spray beregnet til analoge diske.

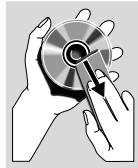

Rengøring af den optiske linse

- Efter lang tids brug kan der sætte sig snavs eller støv på den optiske linse. Med henblik på at sikre god afspilningskvalitet skal linsen rengøres med Philips CD Lens Cleaner eller et andet rengøringsmiddel, der egner sig til formålet. Følg instruktionerne til produktet.

Fejlfinding

ADVARSEL

Du må under ingen omstændigheder forsøge at reparere systemet selv, eftersom du kan risikere, at garantien bliver ugyldig. Undgå at åbne systemet, eftersom der kan være risiko for elektrisk stød.

Hvis der opstår fejl, skal du gennemgå punkterne nedenfor, inden du indleverer enheden til reparation. Hvis du ikke kan løse et problem ved at benytte disse tip, skal du kontakte forhandleren eller Philips for at få hjælp.

Problem	Løsning
"NO DISC" (INGEN DISK) vises.	<ul style="list-style-type: none">✓ Isæt en disk.✓ Vent, indtil kondensen på lisen er fordampet.✓ Udskift eller rengør disken, se "Vedligeholdelse".✓ Brug en færdiggjort CD-RW eller en korrekt formateret MP3/WMA-CD.
Enkelte filer på USB-enheden vises ikke.	<ul style="list-style-type: none">✓ Kontroller, om antallet af mapper overstiger 999, eller hvis antallet af sangtitler overstiger 999
Dårlig radiomodtagelse.	<ul style="list-style-type: none">✓ Hvis signalet er for svagt, skal du justere antennen eller tilslutte en ekstern antenne for at få en bedre modtagelse.✓ Forøg afstanden mellem systemet og dit TV eller din VCR.
Systemet reagerer ikke, når der trykkes på knapperne.	<ul style="list-style-type: none">✓ Afbryd stikkontakten, tilslut den igen, og tænd for systemet.
Ingen eller ringe lyd kvalitet.	<ul style="list-style-type: none">✓ Juster lydstyrken.✓ Afbryd hovedtelefonen.✓ Kontroller, at højttalerne er tilsluttet korrekt.✓ Kontroller, at den blottede del af højttalerkablet ikke sidder i klemme.✓ Kontroller, at MP3-CD'en er blevet optaget med en bithastighed på 32~256 kbps med en samplingsfrekvens på 48 kHz, 44,1 kHz eller 32 kHz.
Venstre og højre lydudgang er vendt om.	<ul style="list-style-type: none">✓ Kontroller højttalertilslutningerne og -placeringen.
Indikationen "Station er ikke tilgængelig" vises.	<ul style="list-style-type: none">✓ DAB-dækning er ikke tilgængelig i dit område i øjeblikket.- Vent, indtil der er dækning igen.✓ DAB-signalet er svagt.- Flyt enheden til et andet sted.

Fjernbetjeningen fungerer ikke korrekt.

- ✓ Vælg kilden (f.eks. CD eller TUNER), før du trykker på funktionsknappen (▶||, ◀, ▶).
- ✓ Reducer afstanden mellem fjernbetjeningen og systemet.
- ✓ Isæt batteriet således, at dets poler (+/-) vender som vist.
- ✓ Udskift batteriet.
- ✓ Ret fjernbetjeningen direkte mod fjernbetjeningssensoren på frontpanelet.

Timeren fungerer ikke.

- ✓ Kontroller, at systemet er slukket
- ✓ Indstil klokkeslættet korrekt.
- ✓ Tryk på TIMER for at aktivere timeren.

Uret/timeren er blevet slettet.

- ✓ Strømmen er blevet afbrudt, eller netledningen er blevet trukket ud. Nulstil uret/timeren.

USB-enheden kan ikke afspille på min MCB395.

- ✓ Enheden er ikke i USB-tilstand. Vælg USB-tilstand.
- ✓ Enheden er ikke korrekt tilsluttet USB-porten på MCB395. Tilslut enheden korrekt.
- ✓ Enheden understøttes ikke af MCB395, eller det lydformat, der er gemt på enheden, understøttes ikke af MCB395. Brug en kompatibel enhed/lydformat.

Meet Philips at the Internet
<http://www.philips.com>

English

Deutsch

Italiano

Bokmål

Dansk

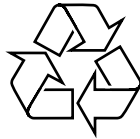

MCB395



Printed in China

PDCC-JW-0817