

Oricând aici pentru a vă ajuta

Înregistrați-vă produsul și obțineți asistență la
www.philips.com/support

DCM2330



Manual de utilizare

PHILIPS

Cuprins

| | | |
|-----------|--|-----------|
| 1 | Important | 2 |
| | Siguranța | 2 |
| | Notă | 3 |
| 2 | Microsistemul dvs. muzical | 5 |
| | Introducere | 5 |
| | Ce se află în cutie | 5 |
| | Imagine de ansamblu a unității principale | 6 |
| 3 | Primii pași | 9 |
| | Conectarea boxelor | 9 |
| | Conectarea antenei FM | 9 |
| | Conectarea la alimentare | 9 |
| | Pregătirea telecomenzii | 10 |
| | Pornit | 10 |
| | Setați ceasul | 10 |
| 4 | Redarea | 12 |
| | Redarea de pe disc | 12 |
| | Redarea de pe USB | 12 |
| | Operațiuni de redare de bază | 13 |
| | Omiteți piese | 13 |
| | Programarea pieselor | 13 |
| 5 | Redarea de pe iPod/iPhone | 14 |
| | Modele de iPod/iPhone compatibile | 14 |
| | Conectarea iPod-ului/iPhone-ului | 14 |
| | Ascultarea la iPod/iPhone | 15 |
| | Încărcarea iPod-ului/iPhone-ului | 15 |
| | Deconectarea iPod-ului/iPhone-ului | 15 |
| 6 | Ascultați radio FM | 16 |
| | Comutarea la posturile de radio FM | 16 |
| | Programarea automată a posturilor de radio | 16 |
| | Programarea manuală a posturilor de radio | 16 |
| | Comutați la un post de radio presetat | 16 |
| 7 | Reglarea sunetului | 17 |
| | Selectarea unui efect de sunet presetat | 17 |
| | Reglați nivelul volumului | 17 |
| | Dezactivarea sunetului | 17 |
| 8 | Alte caracteristici | 18 |
| | Setarea cronometrului alarmei | 18 |
| | Setarea temporizatorului de standby | 18 |
| | Ascultarea la un dispozitiv audio extern | 18 |
| 9 | Informații despre produs | 20 |
| | Specificații | 20 |
| | Informații privind capacitatea de redare USB | 21 |
| | Formate disc MP3 acceptate | 21 |
| 10 | Depanare | 22 |

1 Important

Siguranța

Citiți și înțelegeți toate instrucțiunile înainte de a utiliza acest microsistem muzical. Garanția produsului nu se aplică în cazul în care eventuala deteriorare se datorează nerespectării acestor instrucțiuni.

Risc de șoc electric sau incendiu!

- Nu scoateți niciodată carcasa produsului.
- Nu expuneți niciodată produsul sau accesoriile la ploaie sau la apă. Niciodată nu puneți recipiente cu lichid, cum ar fi vase de flori, lângă produs. Dacă se varsă lichide pe produs sau în acesta, deconectați-l imediat de la priză. Contactați centrul de asistență pentru clienți pentru ca produsul să fie verificat înainte de utilizare.
- Nu așezați niciodată produsul și accesoriile lângă surse de flacără deschisă sau alte surse de căldură, inclusiv lumina directă a soarelui.
- Niciodată nu introduceți obiecte în fantele de ventilație sau în alte deschideri ale produsului.
- Dacă se utilizează o priză de rețea sau un comutator drept dispozitiv de deconectare, dispozitivul va rămâne întotdeauna operațional.
- Deconectați produsul de la priză înainte de furtunile cu descărcări electrice.
- Când deconectați cablul de alimentare, țineți ferm de ștecăr; niciodată de cablu.
- Bateriile (set de baterii sau baterii instalate) nu trebuie expuse la căldură excesivă, precum lumina soarelui, foc sau alte surse similare.

Risc de șoc electric sau incendiu!

- Înainte de a conecta produsul la sursa de alimentare, asigurați-vă că tensiunea corespunde cu valoarea inscripționată în

partea din spate a produsului. Nu conectați niciodată produsul la sursa de alimentare dacă tensiunea este diferită.

- Niciodată nu expuneți telecomanda sau bateriile acesteia la ploaie, apă sau căldură excesivă.
- Evitați exercitarea forței asupra fișelor electrice. Fișele electrice care nu sunt introduse corespunzător pot cauza arcuri electrice sau incendii.
- Instalați corect bateria în funcție de polaritate (semnele + / -), așa cum este marcată pe telecomandă.
- Risc de explozie în cazul înlocuirii greșite a bateriei. Înlocuiți doar cu același tip sau cu un tip echivalent.

Risc de vătămare corporală sau de deteriorare a produsului!

- Când este deschis, este prezentă radiație laser vizibilă și invizibilă. Evitați expunerea la fascicul.
- Nu atingeți lentila optică din interiorul compartimentului pentru disc.
- Nu amplasați niciodată produsul sau alte obiecte pe cablurile de alimentare sau pe alte echipamente electrice.
- Dacă produsul este transportat la temperaturi mai mici de 5°C, despachetați produsul și așteptați până când temperatura sa ajunge la temperatura camerei înainte de a-l conecta la priză.

Risc de supraîncălzire!

- Nu instalați niciodată acest produs într-un spațiu închis. Lăsați întotdeauna în jurul produsului un spațiu de cel puțin zece cm pentru ventilație.
- Asigurați-vă că perdelele sau alte obiecte nu acoperă niciodată fantele de ventilație ale produsului.

Risc de contaminare!

- Îndepărtați bateria dacă este epuizată sau dacă telecomanda nu va fi utilizată pentru o perioadă prelungită de timp.
- Bateriile conțin substanțe chimice și trebuie să fie scoase din uz în mod corespunzător.

Notă

Orice schimbări sau modificări aduse acestui dispozitiv care nu sunt aprobate în mod expres de către Gibson Innovations pot anula autoritatea utilizatorului de a folosi echipamentul.

Conformitate



Acest produs respectă cerințele Comunității Europene referitoare la interferențele radio.

Acest aparat include eticheta următoare:



Grija pentru mediu

Evacuarea produsului vechi și a bateriei



Produsul dumneavoastră este proiectat și fabricat din materiale și componente de înaltă calitate, care pot fi reciclate și reutilizate.



Acest simbol pe un produs înseamnă că produsul este acoperit de Directiva Europeană 2012/19/UE.



Acest simbol înseamnă că produsul conține baterii acoperite de Directiva Europeană 2013/56/UE, care nu pot fi eliminate împreună cu gunoiul menajer.

Vă rugăm să vă informați despre sistemul de colectare separată pentru produse electrice și electronice și baterii. Urmați reglementările locale și nu evacuați niciodată produsul și bateriile cu gunoiul menajer. Evacuarea corectă a produselor vechi și a bateriilor ajută la prevenirea consecințelor negative asupra mediului și sănătății umane.

Îndepărtarea bateriilor de unică folosință

Pentru a îndepărta bateriile de unică folosință, consultați secțiunea de montare a bateriilor.

Informații de mediu

Toate ambalajele inutile au fost omise. Am încercat să realizăm un ambalaj ușor de separat în trei materiale: carton (cutie), spumă de polistiren (umplutură) și polietilenă (pungi, foaie protectoare de spumă.)

Sistemul dvs. se compune din materiale care pot fi reciclate și reutilizate în condițiile dezambalării de către o companie specializată. Vă rugăm să respectați reglementările locale privind eliminarea la deșeurii a materialelor de ambalare, bateriilor consumate și echipamentelor vechi.



**Be responsible
Respect copyrights**

Realizarea de copii neautorizate ale materialelor protejate la copiere, incluzând programele informatice, fișierele, transmisiunile și înregistrările audio poate reprezenta o încălcare a drepturilor de autor și constituie o infracțiune. Acest echipament nu trebuie utilizat în astfel de scopuri.



Notă

- Plăcuța cu tipul aparatului este localizată pe partea posterioară a produsului.

Grija pentru produs

- Nu amplasați alte obiecte decât discuri în compartimentul pentru disc.
- Nu introduceți discuri îndoite sau crăpate în compartimentul pentru disc.
- Scoateți discurile din compartimentul pentru disc dacă nu utilizați produsul o perioadă prelungită de timp.
- Utilizați numai cârpă din microfibră pentru a curăța produsul.

Notă privind mărcile comerciale



„Conceput pentru iPod” și „Conceput pentru iPhone” înseamnă că un accesoriu electronic a fost proiectat special pentru conectarea la iPod, respectiv la iPhone și a fost certificat de către producător ca respectând standardele de performanță Apple. Apple nu este responsabil pentru operarea acestui dispozitiv sau conformitatea acestuia cu standardele de siguranță și de reglementare. Rețineți că utilizarea acestui accesoriu cu iPod sau iPhone poate afecta performanța wireless. iPod și iPhone sunt mărci comerciale ale Apple, Inc., înregistrate în S.U.A. și în alte țări.

2 Microsistemul dvs. muzical

Felicitări pentru achiziție și bun venit la Philips!
Pentru a beneficia pe deplin de asistența oferită de Philips, înregistrați-vă produsul la www.philips.com/welcome.

Introducere

Cu acest produs, puteți:

- să vă bucurați de conținut audio de pe discuri, dispozitive USB, iPod, iPhone și alte dispozitive externe
- să ascultați posturi de radio

Puteți îmbunătăți ieșirea sunetului cu aceste efecte de sunet:

- Digital Sound Control (DSC)

Unitatea acceptă aceste formate media:



Ce se află în cutie

Verificați și identificați conținutul pachetului dvs.:

- Unitate principală
- Telecomandă (cu o baterie AAA)
- Boxe (x2)
- antenă FM
- Manual de utilizare pe scurt
- Siguranță și notificare

Imagine de ansamblu a unității principale

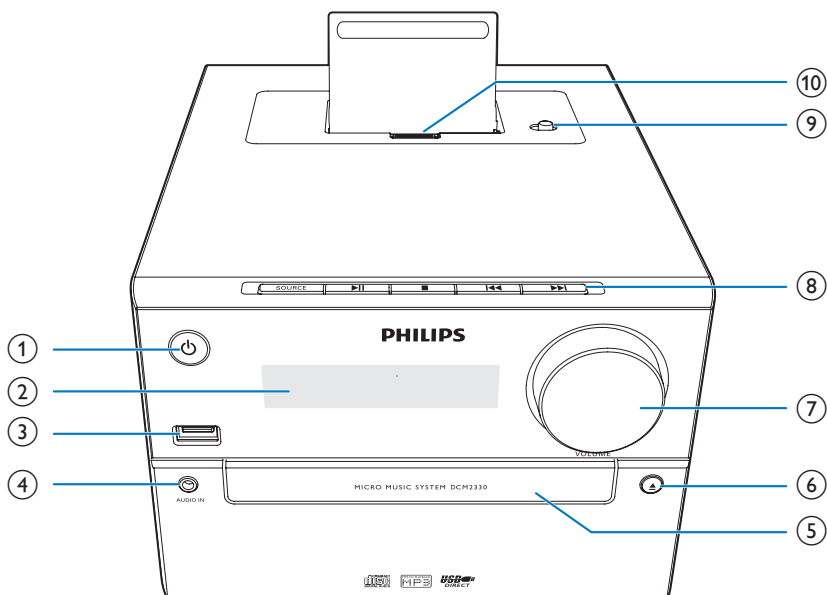

①

- Porniți produsul.
- Comutați în modul standby sau în modul standby ECO.

② **Panou de afișare**

- Afișare stare curentă.

③

- Conectați dispozitive de stocare USB.

④ **AUDIO IN**

- Conectați dispozitive audio externe.

⑤ **Compartiment disc**

⑥

- Deschideți sau închideți compartimentul pentru disc.

⑦ **VOLUME**

- Reglați volumul.

⑧ **SOURCE**

- Selectați o sursă: DISC, USB, AUDIO-IN, TUNER sau iPhone/iPod.

- Treceți la piesa anterioară/următoare.
- Căutare în piesă/disc.
- Comutați la un post de radio.
- Reglați ora.

- Porniți sau întrerupeți redarea.

- Opriți redarea.
- Ștergeți un program.
- Accesați lista de redare dintr-un iPod/ iPhone andocat.

⑨ **Comutator basculant pentru comandă Lightning sau cu 30 de pini**

⑩ **Conector Lightning sau cu 30 de pini**

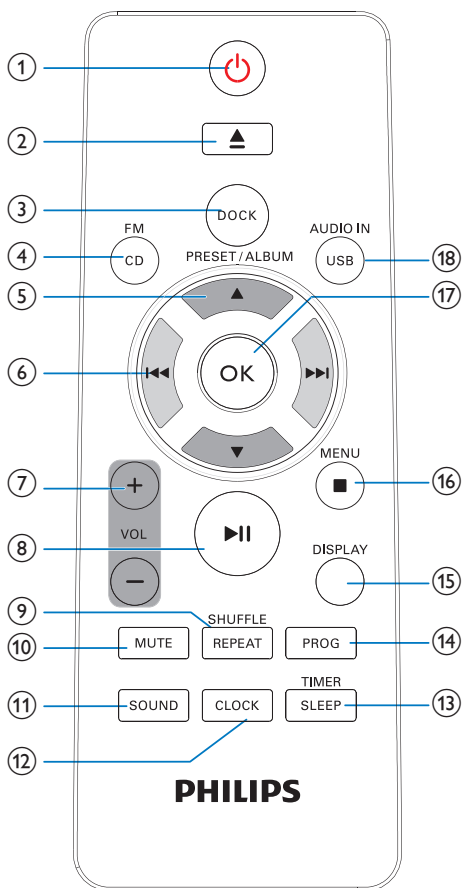

- ① **⏻**
 - Porniți produsul.
 - Comutați în modul standby sau în modul standby ECO.
- ② **⏏**
 - Scoateți discul.
- ③ **DOCK**
 - Conectați un dispozitiv iPod/iPhone compatibil pentru redarea muzicii.
- ④ **FM/ CD**
 - Selectați sursa radio FM sau CD.

- ⑤ **PRESET/ALBUM ▲ / ▼**
 - Treceți la albumul anterior sau următor.
 - Selectați un post de radio presetat.
 - Navigați prin lista de redare a iPod/iPhone-ului.
- ⑥ **⏮ / ⏭**
 - Treceți la piesa anterioară sau următoare.
 - Apăsăți și țineți apăsat pentru a căuta într-o piesă.
 - Comutați la un post de radio.
- ⑦ **+ VOL -**
 - Mărirea sau micșorarea volumului la televizor.
- ⑧ **⏸**
 - Porniți, întrerupeți sau reluați redarea.
- ⑨ **REPEAT/SHUFFLE**
 - Selectați un mod de redare.
- ⑩ **MUTE**
 - Dezactivați sau reactivați sunetul.
- ⑪ **SOUND**
 - Selectați un efect de sunet presetat.
- ⑫ **CLOCK**
 - Setați ceasul.
- ⑬ **TIMER/SLEEP**
 - Setați cronometrul alarmei.
 - Setați cronometrul de oprire.
- ⑭ **PROG**
 - Programați posturi de radio.
 - Programați piese stocate pe un disc sau de pe un dispozitiv de stocare USB.
- ⑮ **DISPLAY**
 - În modul de lucru, apăsați pentru a regla luminozitatea afișajului LCD.
- ⑯ **■ / MENU**
 - Opriți redarea de muzică.
 - Ștergeți un program.
 - Accesați lista de redare a iPod-ului/iPhone-ului (numai pentru dispozitivele iOS fără ecran tactil).

⑰ OK

- Confirmați opțiunea actuală.

⑱ USB/AUDIO IN

- Selectați USB sau sursă INTRARE AUDIO.

3 Primii pași

! Precauție

- Utilizarea comenzilor sau a reglajelor sau efectuarea altor proceduri în afara celor precizate în prezentul document poate avea drept rezultat expunerea la radiații periculoase sau altă operare nesigură.

Urmați întotdeauna în ordine instrucțiunile din acest capitol.

Conectarea boxelor

☰ Notă

- Pentru sunet optim, utilizați numai boxe furnizate.
- Conectați numai boxe cu aceeași impedanță cu boxe furnizate sau cu impedanță mai mare decât boxe furnizate. Consultați secțiunea Specificații a acestui manual.

Introduceți firele boxelor complet în mufele de intrare ale boxelor de pe spatele produsului.

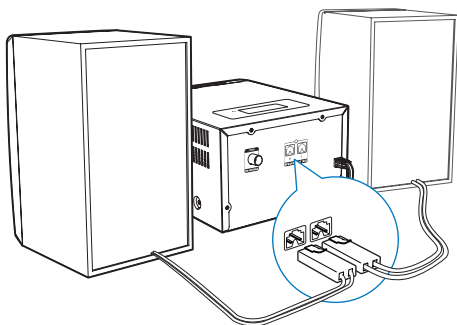

Conectarea antenei FM

✱ Sugestie

- Pentru o recepție optimă, extindeți complet și reglați poziția antenei.
- Pentru o mai bună recepție stereo FM, conectați o antenă FM de exterior la **FM ANTENNA** priză.

Conectați antena FM furnizată la mufa **FM ANTENNA** de pe spatele dispozitivului.

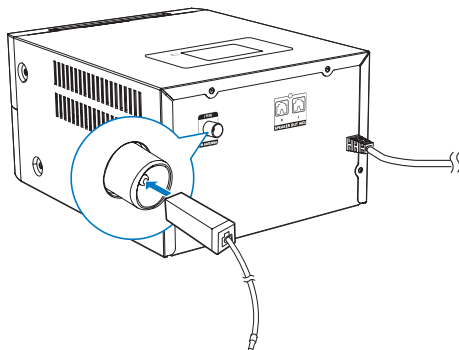

Conectarea la alimentare

! Precauție

- Risc de deteriorare a produsului! Asigurați-vă că tensiunea de alimentare de la rețea corespunde valorii imprimate pe partea posterioară sau inferioară a unității.
- Înainte de a conecta cablul de alimentare CA, asigurați-vă că ați finalizat toate celelalte conexiuni.

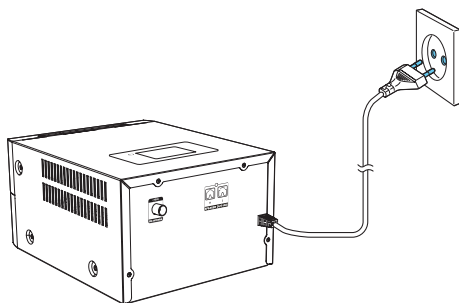

Conectați cablul de alimentare la priza de perete.

Pregătirea telecomenzii

! Precauție

- Risc de deteriorare a produsului! Atunci când telecomanda nu este utilizată perioade îndelungate de timp, scoateți bateriile.

Pentru a introduce bateria telecomenzii:

- 1 Deschideți compartimentul pentru baterie.
- 2 Introduceți bateria AAA furnizată cu polaritatea corectă (+/-), după cum este indicat.
- 3 Închideți compartimentul pentru baterie.

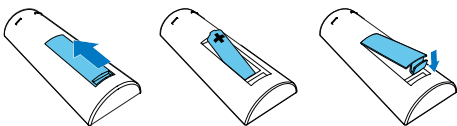

Pornit

Apăsați \odot .

↳ DCM2330 comută la ultima sursă selectată.

Comutarea în modul standby

Apăsați \odot din nou pentru a comuta DCM2330 la modul standby.

- ↳ Ceasul (dacă este setat) este afișat pe panou.
- În modul standby, apăsați \odot pentru a comuta între modul de lucru și modul standby.

☰ Notă

- DCM2330 comută la modul standby după 15 minute de inactivitate.

Comutați la modul standby Eco.

Apăsați și mențineți apăsat \odot timp de peste două secunde.

- ↳ Indicatorul roșu pentru modul standby de alimentare Eco se aprinde.
- În modul standby de alimentare Eco, apăsați \odot pentru a comuta între modul de lucru și modul standby de alimentare ECO.

☰ Notă

- DCM2330 comută la modul standby de alimentare Eco după 15 minute în modul standby.

Comutați între modul standby și modul standby ECO:

- Apăsați și mențineți apăsat \odot timp de peste două secunde.

Setați ceasul

- 1 În modul standby, apăsați și mențineți apăsat **CLOCK** pentru mai mult de două secunde pentru a accesa modul de setare a ceasului.
↳ Este afișat [24 H] sau [12 H].
- 2 Apăsați **◀◀ / ▶▶** pentru a selecta formatul orei la 24 h sau 12 h și apoi apăsați **CLOCK**.
↳ Cifrele orei încep să lumineze intermitent.
- 3 Apăsați **◀◀ / ▶▶** pentru a seta ora și apoi apăsați **CLOCK**.
↳ Cifrele minutelor încep să lumineze intermitent.
- 4 Apăsați **◀◀ / ▶▶** pentru a seta ora și apoi apăsați **CLOCK**.
↳ Este afișată ora setată.



Notă

- Pentru a vizualiza informațiile despre ceas în modul de lucru, apăsați **CLOCK**.
- Dacă în timpul setării nu este apăsat niciun buton în 90 de secunde, **DCM2330** iese din setarea ceasului fără a salva operațiunile anterioare.

4 Redarea

Redarea de pe disc

- 1 Apăsați **FM/ CD** pentru a selecta sursa CD.
- 2 Apăsați **▲** pentru a deschide compartimentul pentru disc.
- 3 Introduceți un disc cu eticheta în sus.
- 4 Apăsați **▲** pentru a deschide compartimentul disc.
 - ↳ Redarea pornește automat.
 - ↳ Dacă nu, apăsați **◀◀ / ▶▶** pentru a selecta o piesă și apoi apăsați **▶▶**.

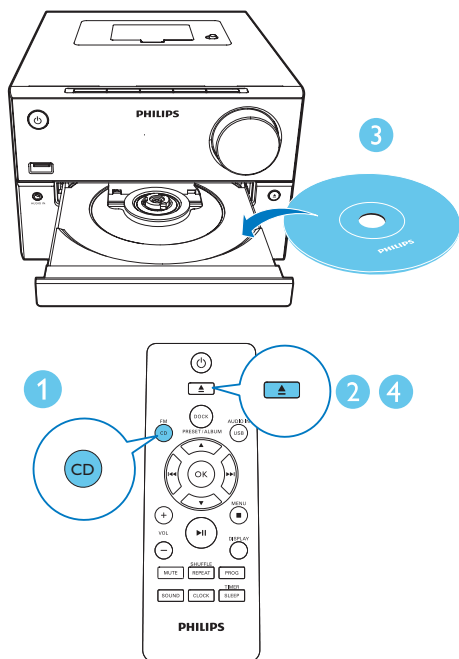

Redarea de pe USB

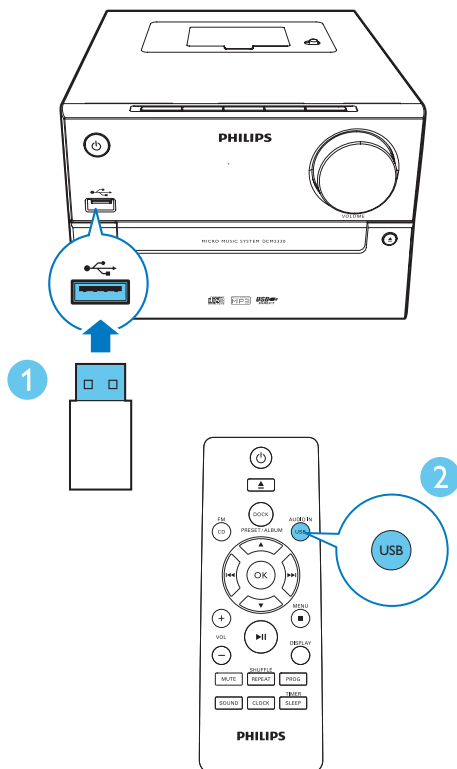

Asigurați-vă că dispozitivul USB conține conținut audio care poate fi redat pentru formate acceptate.

- 1 Introduceți dispozitivul USB în mufa USB.
- 2 Apăsați **USB/AUDIO IN** pentru a selecta sursa USB.
 - ↳ Redarea pornește automat.
 - ↳ Dacă nu, apăsați **PRESET/ALBUM** pentru a selecta un folder și **◀◀ / ▶▶** pentru a selecta un fișier. Apoi apăsați **OK** pentru a începe redarea.



Operațiuni de redare de bază

Puteți controla redarea prin următoarele operațiuni.

| | |
|--------------------|--|
| ▶ | Porniți, întrerupeți sau reluați redarea. |
| ■ | Opriiți redarea. |
| ▲ / ▼ | Selectați un album sau un folder. |
| ◀◀ / ▶▶ | Apăsați pentru a trece la piesa anterioară sau următoare. Apăsați și țineți apăsat pentru a căuta înapoi/înainte într-o piesă. |
| REPEAT/ SHUFFLE | Pentru a selecta un mod de redare repetată: [] (repetare o dată): redați piesa curentă în mod repetat. [ALB] (repetare album): redați albumul curent în mod repetat. [ALL] (repetare toate): redați toate piesele în mod repetat. [] (aleator): redați toate piesele în mod aleator. Apăsați în mod repetat pentru a reveni la redarea normală. |
| VOL +/- | Măriți sau micșorați volumul. |
| MUTE | Oprește sau repornește sunetul. |
| SOUND | Selectați un egalizator de sunet presetat. |
| DISPLAY | Reglare luminozitate afișaj. |

Omiteți piese

Atunci când redați un CD:

Apăsați ◀◀ / ▶▶ pentru a selecta piese.

Când redați un disc MP3 și USB:

- 1 Apăsați ▲ / ▼ pentru a selecta un album sau un folder.
- 2 Apăsați ◀◀ / ▶▶ pentru a selecta o piesă sau un fișier.

Programarea pieselor

Această funcție vă permite să programați 20 de piese în ordinea dorită.

- 1 În modul oprit, apăsați **PROG** pentru a activa modul de programare.
↳ **[PROG]** (program) și **[01 PR 01]** sunt afișate.
- 2 Pentru piesele MP3, apăsați ▲ / ▼ pentru a selecta un album.
- 3 Apăsați ◀◀ / ▶▶ pentru a selecta o melodie, iar apoi apăsați **PROG** pentru a confirma.
- 4 Repetați pașii 2 și 3 pentru a programa mai multe piese.
- 5 Apăsați ▶|| pentru a reda piesele programate.
↳ În timpul redării, este afișat **[PROG]** (programul).

Pentru a șterge programul

Apăsați de două ori pe ■.

5 Redarea de pe iPod/iPhone

Vă puteți bucura de conținut audio de pe iPod/iPhone prin această unitate.

Modele de iPod/iPhone compatibile

Cu stațiile de andocare duble integrate, **DCM2330** este compatibil cu următoarele modele de iPod și iPhone:

Conceput pentru (conector Lightning):

- iPhone 5S
- iPhone 5C
- iPod nano (a 7-a generație)
- iPod touch (a 5-a generație)

De asemenea, conceput pentru (conector cu 30 de pini):

- iPhone 4S
- iPhone 4
- iPhone 3GS
- iPhone 3G
- iPhone
- iPod nano (a 2-a/a 3-a/a 4-a/a 5-a/a 6-a generație)
- iPod classic
- iPod touch (prima generație/a 2-a/a 3-a/a 4-a generație)

Conectarea iPod-ului/iPhone-ului

- 1 Ridicați capacul stației de andocare.
- 2 Glisați comutatorul →🔒 la dreapta.
↳ Stația de andocare pivotează și conectorul alternativ este accesibil.

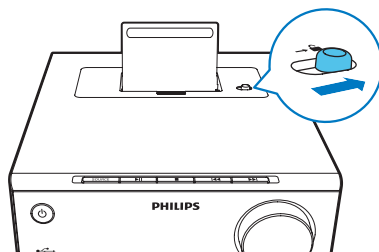

- 3 Selectați conectorul dorit și apăsați-l până când se aude un semnal acustic.
↳ Comutatorul →🔒 glisează la stânga.

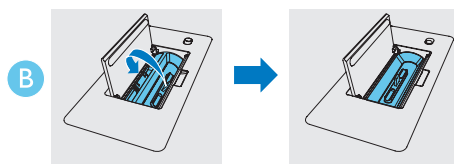
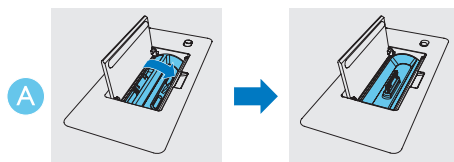

- 4 Andocați iPod-ul/iPhone-ul.

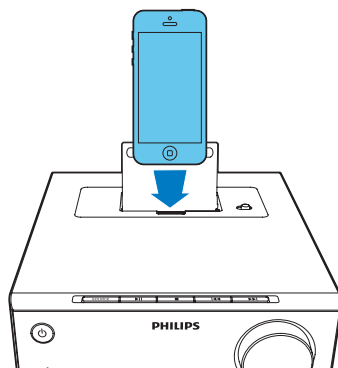

Ascultarea la iPod/iPhone

Notă

- Asigurați-vă că iPod-ul/iPhone-ul este conectat sigur.

- 1 Apăsați **DOCK** pentru a selecta sursa de andocare.
- 2 Redați conținut audio de pe iPod/iPhone.

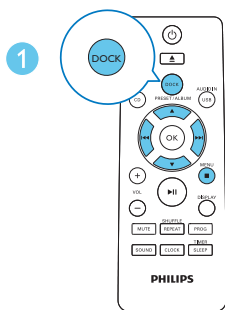
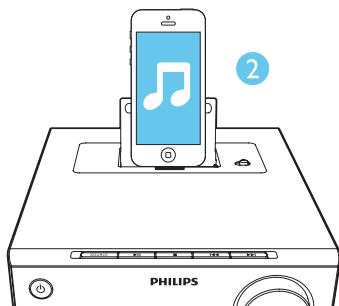

- Pentru a întrerupe/relua redarea, apăsați **▶||**.
- Pentru a trece direct la o piesă, apăsați **◀◀ / ▶▶**.
- Pentru a căuta în timpul redării, apăsați și mențineți apăsat **◀◀ / ▶▶**, apoi eliberați pentru a relua redarea normală.

- Pentru a naviga în meniuri: apăsați **MENU/■** și apăsați **▲ / ▼ / ◀◀ / ▶▶** pentru a selecta, apoi apăsați **OK** pentru a confirma.

Notă

- **MENU/■ / ▲ / ▼** funcționează numai pentru dispozitivele iOS fără ecran tactil.

Încărcarea iPod-ului/iPhone-ului

Atunci când produsul este conectat la alimentare, dispozitivul iPod/iPhone andocat începe să se încarce automat.

Deconectarea iPod-ului/iPhone-ului

- Trageți iPod-ului/iPhone din stația de andocare.

6 Ascultați radio FM

Comutarea la posturile de radio FM

Notă

- Asigurați-vă că ați conectat și extins complet antena FM furnizată.

- 1 Apăsați **FM/ CD** în mod repetat pentru a selecta sursa de radio FM.
- 2 Apăsați și țineți apăsat pe **◀◀ / ▶▶** până când frecvența începe să se schimbe.
↳ Tunerul FM comută automat pe un post cu emisie puternică.
- 3 Repetați pașii 2-3 pentru a programa mai multe posturi.

Pentru a regla un post care nu se aude bine:

Apăsați **◀◀ / ▶▶** în mod repetat până când identificați recepția optimă.

Programarea automată a posturilor de radio

Notă

- Puteți programa maxim 20 de posturi de radio presetate.

- 1 În modul tuner FM, apăsați **PROG** timp de 3 secunde pentru a activa programarea automată.
↳ Se afișează **[AUTO]** (automat).
↳ Produsul stochează automat toate posturile de radio FM și apoi transmite primul post de radio presetat.

Programarea manuală a posturilor de radio

Notă

- Puteți programa maxim 20 de posturi de radio presetate.

- 1 Comutați la un post de radio.
- 2 Apăsați **PROG** pentru a activa modul de programare.
- 3 Apăsați **▲ / ▼** pentru a selecta un număr de la 1 la 20 pentru acest post de radio, apoi apăsați **PROG** pentru a confirma.
↳ Se afișează numărul și frecvența postului presetat.
- 4 Repetați pașii 1-3 pentru a programa alte posturi.

Notă

- Pentru a suprascrisce un post programat, memorați un alt post în locul acestuia.

Comutați la un post de radio presetat

- 1 Apăsați **▲ / ▼** pentru a selecta un număr presetat.

7 Reglarea sunetului

Operațiunile enumerate sunt aplicabile pentru toate suporturile media acceptate.

Selectarea unui efect de sunet presetat

- Apăsați pe **SOUND** în mod repetat pentru a selecta un efect de sunet presetat.
 - **DSC1**: Powerful (puternic)
 - **DSC2**: Balanced (echilibrat)
 - **DSC3**: Warm (cald)
 - **DSC4**: Bright (strălucitor)
 - **DSC5**: Clear (clar)

Reglați nivelul volumului

- Pe telecomandă, apăsați repetat pe **VOL +/-**.
- Pe unitatea principală, apăsați repetat pe **VOL+/VOL-**.

Dezactivarea sunetului

- Apăsați **MUTE** pentru a dezactiva sau reactiva sunetul.

8 Alte caracteristici

Setarea cronometrului alarmei

DCM2330 se poate utiliza ca un ceas cu alarmă. Puteți selecta discul, biblioteca iPod/iPhone, stația radio FM sau fișierele .mp3 stocate pe un dispozitiv USB ca sursă pentru alarmă.

Notă

- Asigurați-vă că ați setat ceasul corect.
- Dacă sursa selectată a alarmei nu este disponibilă, produsul comută la modul FM automat.

- 1 În modul normal standby, apăsați și mențineți apăsat **SLEEP/TIMER** timp de 2 secunde.
↳ Se afișează **[SET TIMER]**.
- 2 Apăsați **◀◀ / ▶▶** pentru a selecta o sursă de alarmă (DISC, USB, IPHONE sau TUNER) și apoi apăsați **SLEEP/TIMER** pentru a confirma.
↳ Cifrele orelor luminează intermitent.
- 3 Apăsați **◀◀ / ▶▶** repetat pentru a seta ora și apoi apăsați **SLEEP/TIMER** pentru a confirma.
↳ Cifrele minutelor luminează intermitent.
- 4 Apăsați **◀◀ / ▶▶** pentru a seta minutele și apoi apăsați **SLEEP/TIMER** pentru a confirma.
↳ **VOL XX** (XX indică volumul alarmei) luminează intermitent.
- 5 Apăsați **◀◀ / ▶▶** pentru a seta volumul alarmei și apoi apăsați **SLEEP/TIMER** pentru a confirma.

Opriiți o alarmă

Atunci când o alarmă sună, apăsați **⏏** sau comutați la un alt mod pentru a o opri.

Notă

- Dacă nu dezactivați o alarmă, aceasta sună timp de 30 de minute, apoi produsul trece automat în modul standby normal.

Activați/dezactivați cronometrul alarmei

În modul standby, apăsați **SLEEP/TIMER** în mod repetat pentru a activa sau dezactiva alarma.

- ↳ Dacă se activează cronometrul, **⌚** se afișează.

Setarea temporizatorului de standby

Atunci când produsul este pornit, apăsați **SLEEP/TIMER** în mod repetat pentru a selecta o perioadă de timp (în minute).

- ↳ Atunci când cronometrul de oprire este activat, se afișează **zZ**.
- ↳ Pentru a dezactiva temporizatorul de standby, apăsați **SLEEP/TIMER** din nou până când apare **SLP OFF**.

Ascultarea la un dispozitiv audio extern

Puteți asculta la un dispozitiv audio extern, cum ar fi un player MP3, prin intermediul produsului.

- 1 Conectați un cablu de intrare audio de 3,5 mm la ambele capete între
 - mufa **AUDIO IN** de pe panoul posterior al acestui produs și
 - mufa pentru căști de pe dispozitivul extern.

- 2 Apăsați **USB/AUDIO IN** în mod repetat pentru a comuta la sursa AUDIO IN.
- 3 Redați sunetul pe dispozitivul extern (consultați manualul de utilizare al acestuia).

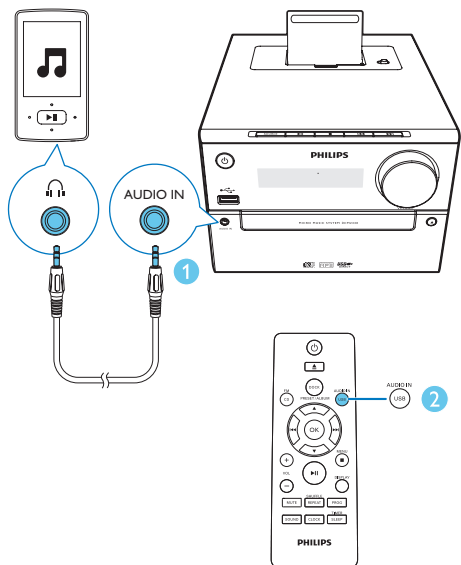

9 Informații despre produs

Notă

- Informațiile despre produs pot fi modificate fără înștiințare prealabilă.

Specificații

Amplificator

| | |
|--------------------------|--------------------------|
| Putere maximă de ieșire | 30 W |
| Răspuns în frecvență | 60 Hz - 16 kHz; +3 dB |
| Coeficient semnal/zgomot | >70 dB |
| Intrare auxiliară | 800 mV RMS |

Boxe

| | |
|-----------------|------------------|
| Impedanța boxei | 4 ohmi |
| Difuzor | Gamă completă 4" |
| Sensibilitate | >83 dB/m/W |

Tuner (FM)

| | |
|-------------------------------|---------------|
| Gamă de acord | 87,5 -108 MHz |
| Grilă de reglare | 50 KHz |
| Sensibilitate | |
| - Mono, raport S/N | 26dB <22 dBu |
| - Stereo, raport S/N | 46dB <45 dBu |
| Selectivitate căutare | <30 dBu |
| Distorsionare armonică totală | <3% |
| Coeficient semnal/zgomot | >45 dB |

USB

| | |
|----------------------|----------------------|
| Versiunea USB direct | Viteză maximă de 2,0 |
| Alimentare USB 5V | ≤500 mA |

Disc

| | |
|--------------------------------|----------------------------|
| Tip laser | Semiconductor |
| Diametru disc | 12 cm/8 cm |
| Discuri acceptate | CD-DA, CD-R, CD-RW, MP3-CD |
| Convertor audio digital/analog | 24 biți / 44,1 kHz |
| Distorsionare armonică totală | <1% (1 kHz) |
| Răspuns în frecvență | 60 Hz - 16 kHz; ±3 dB |
| Raport S/N | >70 dBA |

Informații generale

| | |
|---------------------------------------|----------------------|
| Alimentare c.a. | 100-240 V~, 50/60 Hz |
| Consum de energie pentru operare | 22 W |
| Consum de energie în standby economic | <0,5 W |
| Dimensiuni | |
| - Unitate principală (L x Î x A) | 180 x 121 x 247 mm |
| - Boxă (L x Î x A) | 156 x 253,5 x 128 mm |
| Greutate | |
| - Unitate principală | 1,6 Kg |
| - Boxă | 1,16 Kg x 2 |

Informații privind capacitatea de redare USB

Dispozitive USB compatibile:

- Memorie flash USB (USB 2.0 sau USB1.1)
- Playere flash USB (USB 2.0 sau USB1.1)
- carduri de memorie (necesită un cititor de card suplimentar pentru a funcționa cu această unitate)

Formate acceptate:

- USB sau format fișier de memorie FAT12, FAT16, FAT32 (dimensiune sector: 512 biți)
- Rată biți MP3 (rată date): 32-320 Kbps și rată biți variabilă
- WMA v9 sau anterioară
- Director care găzduiește până la maxim 8 niveluri
- Număr de albume/foldere: maxim 99
- Număr de piese/titluri: maxim 999
- Etichete ID3 v2.0 sau ulterioară
- Nume de fișier în Unicode UTF8 (lungime maximă: 64 octeți)

Formate neacceptate:

- Albume goale: un album gol este un album care nu conține fișiere MP3/WMA și nu va fi afișat pe afișaj.
- Formatele de fișiere neacceptate sunt omise. De exemplu, documentele Word (.doc) sau fișierele MP3 cu extensia .dlf sunt ignorate și nu sunt redade.
- Fișiere audio AAC, WAV, PCM
- Fișiere WMA protejate DRM (.wav, .m4a, .m4p, .mp4, .aac)
- Fișiere WMA în format fără pierderi

Formate disc MP3 acceptate

- ISO9660, Joliet
- Număr maxim de titluri: 512 (în funcție de lungimea numelui fișierului)
- Număr maxim de albume: 255
- Frecvențe de eșantionare acceptate: 32 kHz, 44,1 kHz, 48 kHz
- Rate de biți acceptate: 32~320 (kbps), rate de biți variabile

10 Depanare



Avertisment

- Nu scoateți niciodată carcasa acestui aparat.

Pentru a păstra validitatea garanției, nu încercați niciodată să reparați sistemul pe cont propriu. Dacă întâmpinați probleme atunci când utilizați acest aparat, verificați următoarele puncte înainte de a solicita service. Dacă problema rămâne nerezolvată, vizitați site-ul web Philips (www.philips.com/welcome). Atunci când contactați Philips, asigurați-vă că aparatul dvs. este în apropiere și aveți disponibile numărul modelului și numărul de serie.

Lipsă alimentare

- Asigurați-vă că este conectat adecvat cablul CA al aparatului.
- Asigurați-vă că există energie la ieșirea CA.
- Drept caracteristică de economisire a energiei, sistemul se oprește automat la 15 minute după ce redarea piesei ajunge la sfârșit și nu este acționată nicio comandă.

Nu există sunet sau există sunet de calitate slabă

- Reglați volumul.
- Deconectați căștile.
- Verificați dacă boxe sunt conectate corect.

Unitatea nu răspunde

- Deconectați și reconectați ștecherul de alimentare CA și apoi porniți din nou unitatea.
- Drept caracteristică de economisire a energiei, sistemul se oprește automat la 15 minute după ce redarea piesei ajunge la sfârșit și nu este acționată nicio comandă.

Telecomanda nu funcționează

- Înainte de a apăsa orice buton pentru funcție, mai întâi selectați sursa corectă cu telecomanda în locul unității principale.

- Reduceți distanța dintre telecomandă și unitate.
- Introduceți bateria cu polaritățile (semnele +/–) aliniată conform indicațiilor.
- Înlocuiți bateria.
- Îndreptați telecomanda direct spre senzorul din partea frontală a unității.

Niciun disc detectat

- Introduceți un disc.
- Verificați dacă discul este introdus cu partea superioară în jos.
- Așteptați până când dispăre condensul umed de pe obiectiv.
- Înlocuiți sau curățați discul.
- Utilizați un CD finalizat sau un disc cu un format corect.

Nu poate afișa unele fișiere de pe dispozitivul USB

- Numărul de foldere sau de fișiere de pe dispozitivul USB a depășit o anumită limită. Acest fenomen nu este o funcționare incorectă.
- Formatele acestor fișiere nu sunt acceptate.

Dispozitivul USB nu este acceptat

- Dispozitivul USB este incompatibil cu unitatea. Încercați un altul.

Recepție radio de slabă calitate

- Creșteți distanța dintre unitate și televizorul sau VCR-ul dvs.
- Extindeți complet antena FM.
- Conectați în schimb o antenă FM de exterior.

Cronometrul nu funcționează

- Setați ceasul corect.
- Porniți cronometrul.

Setare ceas/cronometru ștersă

- Alimentarea a fost întreruptă sau cablul de alimentare a fost deconectat.
- Resetați ceasul/cronometrul.



2015 © Gibson Innovations Limited. All rights reserved.
This product has been manufactured by, and is sold under the responsibility of Gibson Innovations Ltd., and Gibson Innovations Ltd. is the warrantor in relation to this product.
Philips and the Philips Shield Emblem are registered trademarks of Koninklijke Philips N.V. and are used under license from Koninklijke Philips N.V.

DCM2330_12_UM_V3.0

