

Altid klar til at hjælpe

Registrer dit produkt, og få support på
www.philips.com/support

AJ4800

Spørgsmål?
Kontakt
Philips



Brugervejledning

PHILIPS

Indholdsfortegnelse

1	Vigtigt	2
	Sikkerhed	2

2	Din clockradio	3
	Indledning	3
	Hvad er der i kassen	3
	Oversigt over clockradioen	4

3	Kom godt i gang	5
	Strømforsyning	5
	Indtil tiden	5
	Tænd	6

4	Lyt til FM-radio	7
	Klargør FM-antenne	7
	Find FM-radiostationer	7
	Gem FM-radiostationer automatisk	7
	Gem FM-stationer manuelt	7
	Vælg en forudindstillet FM-radiostation	8
	Reguler lydstyrken	8

5	Indstil alarm-timeren	9
	Indstil alarm	9
	Aktivering/deaktivering af alarm-timeren	9
	Brug alarmens snooze-funktion	9

6	Andre funktioner	10
	Projicer klokkeslættet på en overflade	10
	Indstil sleep-timer	11
	Juster lysstyrken for displayet	11

7	Produktinformation	12
	Specifikationer	12

8	Fejlfinding	13
----------	--------------------	----

9	Meddelelse	14
	Omsorg for miljøet	14

1 Vigtigt

Sikkerhed



Advarsel

- Fjern aldrig clockradioens kabinet.
- Forsøg aldrig at smøre nogen del på clockradioen.
- Placer aldrig clockradioen på andet elektrisk udstyr.
- Udsæt ikke denne clockradio for direkte sollys, åben ild eller varmekilder.
- Sørg for, at du altid kan komme til ledningen, stikkontakten eller adapteren, så du kan afbryde strømmen til clockradioen.

- Læs og følg disse instruktioner.
- Sørg for, at der er nok friplads rundt om produktet til ventilation.
- Sørg for, at netledningen ikke trædes på eller klemmes, navnlig ved stikkene og stikforbindelserne samt det sted, hvor ledningen føres ud af clockradioen.
- Al servicering skal udføres af kvalificeret personale. Din clockradio skal serviceres, hvis den er blevet beskadiget, f.eks. hvis netledningen beskadiges, der er blevet spildt væske på clockradioen, der er kommet fremmedlegemer ind i clockradioen, clockradioen er blevet udsat for regn eller fugt, eller hvis clockradioen ikke fungerer normalt eller er blevet tabt.
- Brug kun tilbehør og ekstraudstyr, der er godkendt af producenten.
- Brug kun strømforsyninger, der er anført i brugervejledningen.
- Fjern clockradioen fra stikkontakten under tordenvej, eller hvis den ikke skal bruges gennem længere tid.
- **FORSIGTIG** vedr. brug af batterier – sådan forebygger du batterilækage, der kan forårsage personskade, tingskade eller skade på clockradioen:
 - Isæt batterierne korrekt, og sørg for, at + og - vender, som det er vist på clockradioen.

- Bland ikke batterier (gamle og nye eller brunstens- og alkaliebatterier osv.).
- Tag batterierne ud, hvis enheden ikke skal bruges i længere tid.
- Batterierne må ikke udsættes for ekstrem varme som solskin, ild eller lignende.
- Clockradioen må ikke udsættes for dryp eller stænk.
- Placer aldrig farlige genstande på clockradioen (f.eks. væskefyldte genstande eller tændte lys).
- Hvis stikket til Direct Plug-in-adapteren bruges til at afbryde enheden, forbliver enheden parat til betjening.



Bemærk

- Identifikationspladen er placeret i produktets batterirum.

2 Din clockradio

Tillykke med dit køb, og velkommen til Philips!
Hvis du vil have fuldt udbytte af den support, som Philips tilbyder, kan du registrere dit produkt på www.philips.com/welcome.

Indledning

Med denne clockradio kan du:

- lytte til FM-radio;
- få vist klokkeslæt og
- indstille to alarmer.

Hvad er der i kassen

Kontroller og identificer indholdet af pakken:

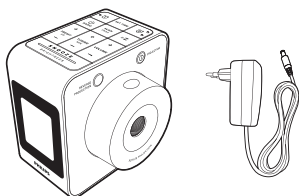

- Clockradio
- Lysnetadapter
- Trykte materialer

Oversigt over clockradioen

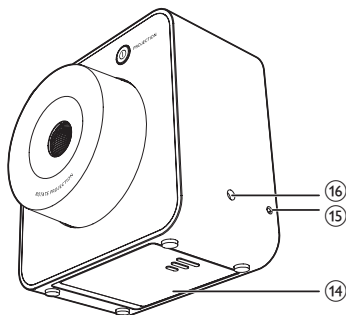
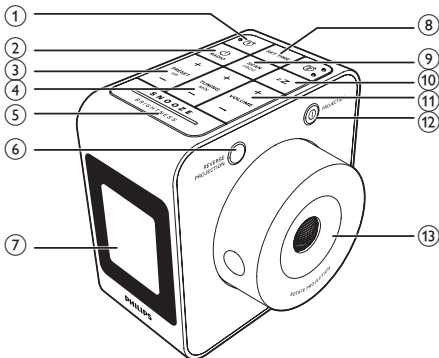

①

- Indstille alarm 1 eller alarm 2.
- Vis alarmindstillinger.
- Aktiver eller deaktivér alarm-timeren.

② /RADIO

- Tænd eller sluk for radioen.

③ + PRESET/ HR -

- Indstil timetal.
- Angiv 12- eller 24-timers format.
- Vælg forudindstillede radiostationer.
- Vælg et nummer for at gemme radiostationer.

④ + TUNING/ MIN -

- Indstil minuttal.
- Angiv 12- eller 24-timers format.
- Find FM-radiostationer.

⑤ SNOOZE/BRIGHTNESS

- Brug alarmens snooze-funktion.
- Juster lysstyrken for displayet.

⑥ REVERSE PROJECTION

- Vend det projicerede billede omvendt.

⑦ Skærmpanel

- Vis aktuel status.

⑧ SET TIME

- Indstil klokkeslæt.

⑨ SCAN/PROG

- Scan og gem radiostationer.

⑩ zZ

- Indstil sleep-timer.

⑪ +VOLUME -

- Juster lydstyrken.

⑫ PROJECTION

- Tænd eller sluk for det projicerede billede.

⑬ ROTATE PROJECTION

- Juster det projicerede billede en smule.

⑭ Batterirum

- Isæt batteriet.

⑮ Pigtail-antenne

- Juster FM-radiomodtagelsen.

⑯ DC 7,5V

- Tilslut strøm.

3 Kom godt i gang

Følg altid instruktionerne i dette afsnit i den angivne rækkefølge.

Strømforsyning

Enten strøm fra lysnettet eller batteri kan bruges som strømforsyning til dette produkt.

Mulighed A: Strøm fra lysnettet

! Advarsel

- Risiko for produktskade! Sørg for, at forsyningsspændingen svarer til den spænding, der er trykt på bagsiden eller undersiden af clockradioen.
- Risiko for elektrisk stød! Træk altid strømstikket ud af kontakten, når netkablet skal frakobles. Hiv aldrig i ledningen.

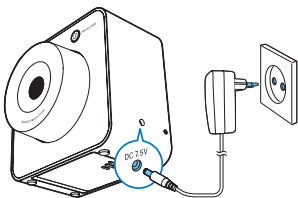

- 1 Tilslut den ene ende af AC-adapteren til **DC 7,5V**-stikket på bagsiden af clockradioen.
- 2 Tilslut den anden ende af AC-adapteren til stikkontakten.

Mulighed B: Strøm fra batterier

! Advarsel

- Risiko for eksplosion! Opbevar ikke batterier i nærheden af varmekilder, sollys eller ild. Kast aldrig batterier i ild.
- Der kan opstå eksplosionsfare, hvis batterierne sættes forkert i. Udskift kun med samme eller tilsvarende type.
- Batterierne indeholder kemiske stoffer, og de skal derfor bortskaffes på forsvarlig vis.

- 1 Åbn batterirummet i bunden af clockradioen.
- 2 Isæt 4 x 1,5V R6/UM3/AA-batterier (medfølger ikke) med korrekt polaritet (+/-) som angivet.

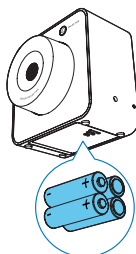

- 3 Luk batterirummet.
↳ Clockradioen kan nu betjenes.

* Tip

- Når batteriniveauet er lavt, vises indikatoren for lavt batteriniveau.

Indtil tiden

- 1 Tryk på **SET TIME** for at aktivere tilstanden for tidsindstilling.
- 2 Tryk på **+ PRESET/ HR -** eller **+ TUNING/ MIN -** for at indstille 12/24-timers format.
- 3 Tryk på **SET TIME** for at bekræfte.
↳ Time- og minuttallene blinker.

- 4 Tryk på **+ PRESET/ HR** - for at indstille timetallet.
- 5 Tryk på **+ TUNING/ MIN** - for at indstille minuttallet.
- 6 Tryk på **SET TIME** for at bekræfte.
↳ Det indstillede klokkeslæt vises.

Tænd

Tryk på ϕ for at tænde for radioen.
↳ Produktet skifter til FM-tunertilstand.

Skift til ECO-standbytilstand

Tryk på ϕ igen for at skifte til ECO-standbytilstand.
↳ Uret vises (hvis det er indstillet).

4 Lyt til FM-radio

Klargør FM-antenne

For at få bedre modtagelse skal du trække pigtail-antennen helt ud og justere dens position.

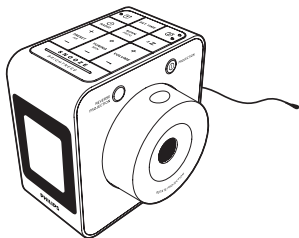

Bemærk

- Undgå forstyrrelser ved at placere antennen på så lang afstand som muligt fra alle andre elektriske apparater.

Find FM-radiostationer

- 1 Tryk på **RADIO** for at tænde for FM-radio.
- 2 Tryk på **+ TUNING/ MIN -**, og hold den nede i to sekunder.
 - ↳ Clockradioen stiller automatisk ind på en station med stærkt signal.
- 3 Gentag trin 2 for at finde flere radiostationer.

For at finde en station manuelt:

Tryk gentagne gange på **+ TUNING/ MIN -** i tunertilstand for at vælge en frekvens.

Gem FM-radiostationer automatisk

Bemærk

- Du kan gemme op til 20 FM-radiostationer.

Hold **SCAN/PROG** nede i 2 sekunder i FM-tunertilstand.

- ↳ Clockradioen gemmer automatisk alle tilgængelige FM-radiostationer.
- ↳ Den første tilgængelige station afspilles automatisk.

Tip

- Du kan stoppe den fulde scanning ved at trykke på **SCAN/PROG**.

Gem FM-stationer manuelt

Bemærk

- Du kan gemme op til 20 FM-radiostationer.

- 1 Find en FM-radiostation i tunertilstand.
- 2 Tryk på **SCAN/PROG**.
 - ↳ Det forudindstillede nummer begynder at blinke.
- 3 Tryk gentagne gange på **+ PRESET/ HR -** for at vælge et nummer.
- 4 Tryk på **SCAN/PROG** igen for at bekræfte.
- 5 Gentag trin 1 til 4 for at lagre andre stationer.

Bemærk

- Hvis du vil fjerne en station, der allerede er gemt, skal du gemme en anden station i dens sted.
- Du kan rydde listen over forudindstillede stationer ved at holde **SCAN/PROG** og **z Z** nede samtidigt i 10 sekunder.

Vælg en forudindstillet FM-radiostation

Tryk gentagne gange på **+ PRESET/ HR** - i tunertilstand for at vælge en forudindstillet radiostation.

Reguler lydstyrken

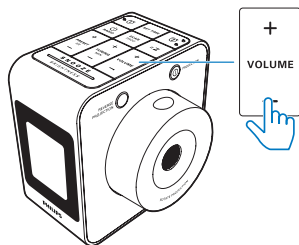

Under afspilning skal du trykke gentagne gange på **+ VOLUME** - for at skrue op eller ned for lydstyrken.









5 Indstil alarm-timeren

Indstil alarm

Du kan indstille to alarmer til at ringe på forskellige tidspunkter.

Bemærk

- Kontroller, at du har indstillet uret korrekt.





- 1 Hold  eller  nede i to sekunder for at aktivere tilstanden til indstilling af alarm.
↳ Time- og minutcifrene og alarmikonet ( eller ) begynder at blinke.
- 2 Tryk på + **PRESET/ HR** - for at indstille timetallet.
- 3 Tryk på + **TUNING/ MIN** - for at indstille minuttallet.
- 4 Tryk på  eller  for at bekræfte.
- 5 Tryk på + **PRESET/ HR** - eller + **TUNING/ MIN** - for at vælge alarmkilden: den senest afspillede FM-station eller buzzer.
- 6 Tryk på  eller  for at bekræfte.

Tip

- Lydstyrken for alarmen øges gradvist for at vække dig blidt.
- Hvis FM-tuneren vælges som alarmkilde, men du lytter til FM-radioen på alarmtidspunktet, aktiveres buzzeralarmen i stedet for.

Aktivering/deaktivering af alarm-timeren

Tryk på  eller  gentagne gange for at aktivere eller deaktivere alarm-timeren.

- ↳  eller  vises, hvis alarm-timeren er aktiveret, og forsvinder, hvis den er deaktiveret.
- Du kan stoppe alarmen ved at trykke på den pågældende  eller .
- ↳ Alarmen gentages dag efter dag.

Brug alarmens snooze-funktion

Tryk på **SNOOZE**, når alarmen går i gang.
↳ Alarm indstilles til snooze og ringer igen ni minutter senere.

6 Andre funktioner

Projicer klokkeslættet på en overflade

Når du projicerer klokkeslættet på en overflade, som f.eks. en væg, giver denne clockradio dig mulighed for på en helt unik måde at se klokkeslættet i mørke.

- 1 Tryk på **PROJECTION** for at tænde for projiceringen af billedet.
↳ Projekterlinsen lyser.

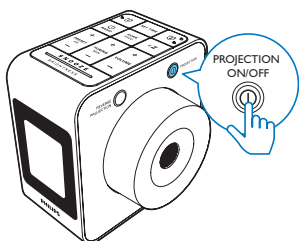

- 2 Drej på **ROTATE PROJECTION**-knappen for at finde en passende projektionsflade (maks. 100 grader til venstre eller 100 grader til højre).

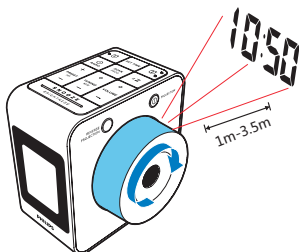

- 3 Rul med hjulet på **ROTATE PROJECTION**-knappen for at justere den projicerede vinkel en smule (maks. 60 grader til venstre eller 60 grader til højre).

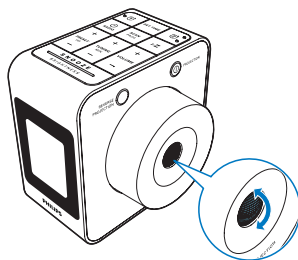

- 4 Tryk på **REVERSE PROJECTION** for at vende det projicerede billede omvendt (hvis nødvendigt).

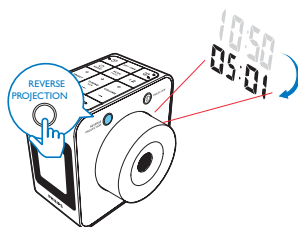

- 5 Tryk igen på **PROJECTION** for at slukke for det projicerede billede.
↳ Projekterlinsen slukkes.

Bemærk

- I batteritilstand lyser det projicerede billede kun i 10 sekunder, efter at du har trykket på **PROJECTION**. Du kan ikke bruge projiceringsfunktionen, når batteriniveauet er lavt.
- Hvis du vil have en lang projektionstid, skal du bruge vekselstrøm til at betjene apparatet.
- Under indstilling af klokkeslæt eller alarm slukkes der for det projicerede billede for at beskytte øjnene.
- Det anbefales kraftigt at få vist det projicerede klokkeslæt ved svag belysning.

Indstil sleep-timer

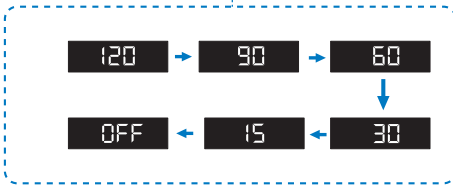
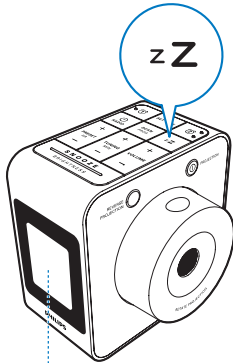

Tryk gentagne gange på **zZ** for at vælge tidsrummet for sleep-timer (i minutter).

- ↳ Clockradioen skifter standby-tilstand automatisk efter det forudindstillede tidsrum.

Sådan deaktiverer du sleep-timeren:

I sleep-timer-indstillingstilstand skal du gentagne gange trykke på **zZ**, indtil **[OFF]** (fra) vises.

Juster lysstyrken for displayet

Tryk gentagne gange på **BRIGHTNESS** for at vælge forskellige lysstyrkeniveauer:

- Høj
- Medium
- Lav



Tip

- I batteridrevet tilstand slukker baggrundsbelysningen automatisk for at spare strøm, hvis der ikke sker nogen handling i 10 sekunder. Du kan trykke på en hvilken som helst tast for at tænde den igen.

7 Produktinformation



Bemærk

- Produktoplysninger kan ændres uden varsel.

Specifikationer

Forstærker

Faktisk effekt	0,4 W RMS
Frekvensgang	75 Hz - 12,5 KHz, ± 3 dB

Tuner

Indstillingsområde (FM)	87,5-108 MHz
Indstilling af gitter	50 KHz
– Mono, 26 dB S/N ratio	< 22 dBf
Søge selektivitet	< 35 dBf
Samlet harmonisk forvrængning	< 2 %
Signal-/støjforhold	>50 dB

Højttaler

Højttalerimpedans	8 ohm
Højttalerdriver	1 x 2,25" bredspektret
Sensitivitet	83 \pm 3 dB/m/W

Generelle oplysninger

Strømforsyning	
- Vekselstrøm (strømadapter)	Varemærkenavn: PHILIPS; Model: GQ05-075025-AG; Indgang: 100-240V~, 50/60 Hz, 0,3 A maks.;
	Udgang: DC 7,5V, 250 mA;
- Batteri	4 AA-batterier (medfølger ikke)
Strømforsøg ved drift	1 W
Strømforsøg ved Eco-standby	<1 W
Mål – Hovedenhed (B x H x D)	76 x 104 x 100 mm
Vægt – Hovedenhed	0,3 kg

8 Fejlfinding



Advarsel

- Kabinettet bør aldrig tages af enheden.

Prøv aldrig selv at reparere systemet, da garantien i så fald bortfalder. Hvis der forekommer fejl på enheden, bør du kontrollere følgende punkter; inden du bestiller reparation. Hvis der fortsat er problemer, skal du gå til Philips websted på (www.philips.com/support). Når du kontakter Philips, skal du sørge for, at enheden er i nærheden, og at modelnummeret og serienummeret er tilgængelige.

Ingen strøm

- Kontroller, at enhedens strømkabel er korrekt tilsluttet.
- Kontroller, at der er strøm i stikkontakten.
- Isæt batterierne, så polerne (+/-) vender som vist.
- Udskift batteriet.

Ingen reaktion fra clockradioen

- Fjern strømkablet, tilslut det igen, og tænd derefter for clockradioen igen.

Dårlig radiomodtagelse

- Hold clockradioen på afstand af andre elektroniske enheder for at undgå radiointerferens.
- Træk pigtail-antennen helt ud, og juster dens position.

Alarmen fungerer ikke

- Indstil uret/alarmen korrekt.

Det projicerede billede kan ikke bruges.

- Batteriniveauet er lavt. Udskift batterierne, eller skift til vekselstrøm.

9 Meddelelse

Enhver ændring af dette apparat, som ikke er godkendt af Gibson Innovations, kan annullere brugerens ret til at betjene dette udstyr. Herved erklærer Gibson Innovations, at dette produkt overholder de væsentlige krav og andre relevante bestemmelser i direktivet 2014/53/EU. Du kan læse overensstemmelseserklæringen på www.philips.com/support.

Omsorg for miljøet

Bortskaffelse af udtjente produkter



Dit produkt er udviklet og fremstillet med materialer og komponenter af høj kvalitet, som kan genbruges.



Dette symbol på et produkt betyder, at produktet er omfattet af EU-direktivet 2012/19/EU. Undersøg reglerne for dit lokale indsamlingssystem for elektriske og elektroniske produkter. Følg lokale regler, og bortskaf aldrig produktet med almindeligt husholdningsaffald. Korrekt bortskaffelse af udtjente produkter hjælper dig med at forhindre negativ påvirkning af miljøet og menneskers helbred.

Miljøoplysninger

Al unødvendig emballage er udeladt. Emballagen er forenklet og består af tre materialer: Pap (kasse), papirmasse (buffer) og polyethylen (poser; beskyttende skumfolie). Systemet består af materiale, der kan genbruges, hvis det adskilles af et specialfirma. Overhold de lokale regler angående udsmidning af emballage, opbrugte batterier og gammelt udstyr.



Copyright © 2015 Gibson Innovations Limited. Revised Edition © 2017
This product has been manufactured by, and is sold under the responsibility
of Gibson Innovations Ltd., and Gibson Innovations Ltd. is the warrantor in
relation to this product.
Philips and the Philips Shield Emblem are registered trademarks of Koninklijke
Philips N.V. and are used under license.

AJ4800_12_UM_V4.0

