

DVD Micro Theatre

MCD288E

Register your product and get support at

www.philips.com/welcome

Brukerhåndbok



PHILIPS

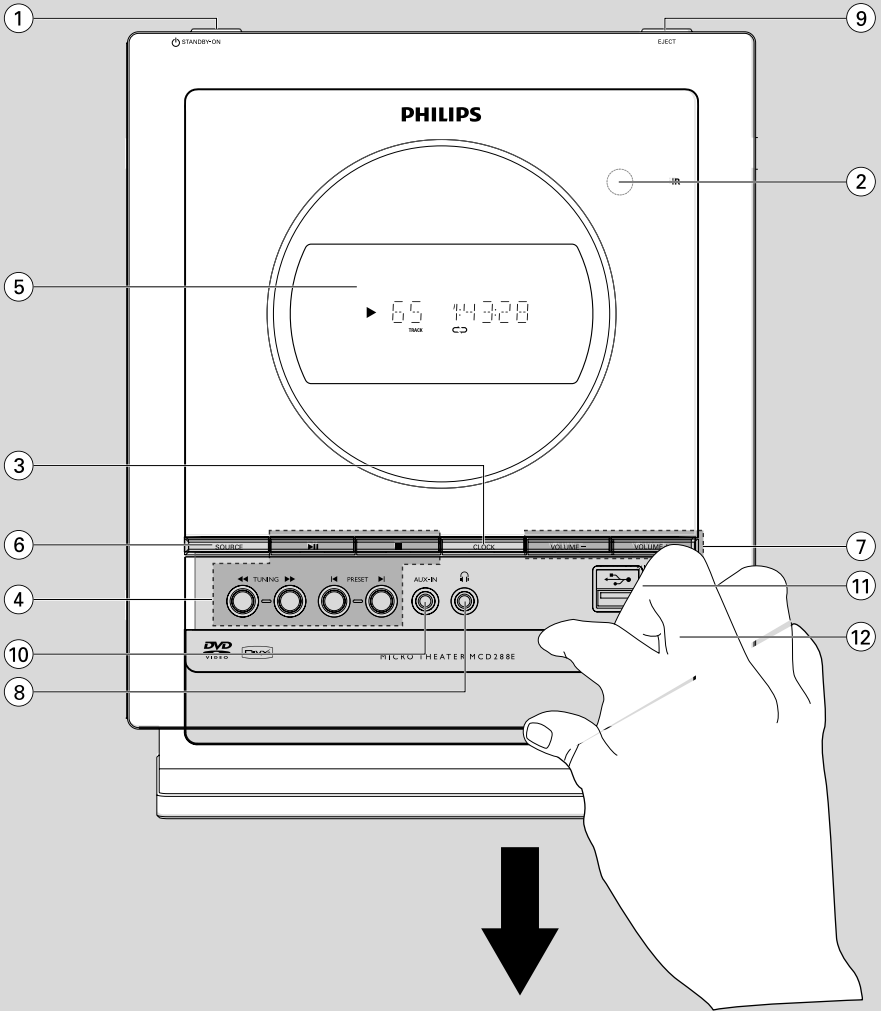

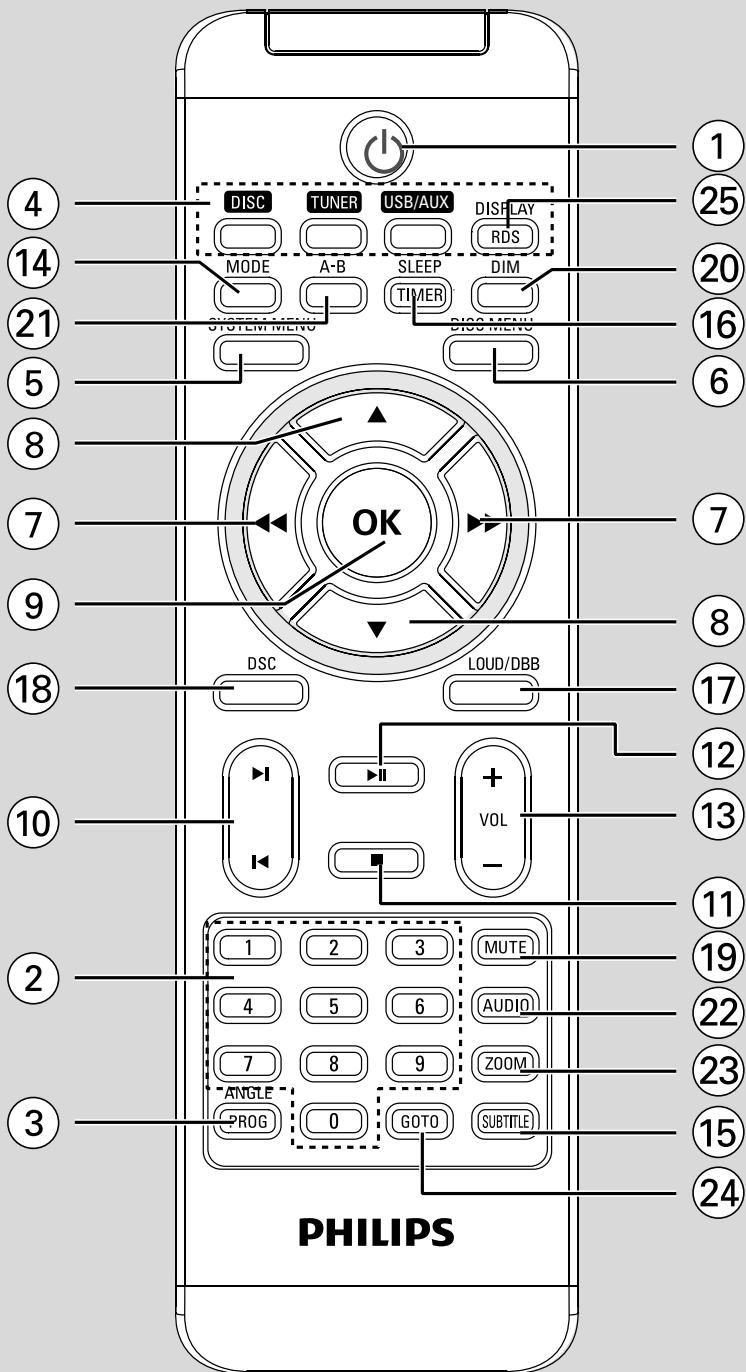

Generell informasjon

Plater til avspilling	7
Regionkoder	7
Tilbehør som følger med	7
Miljøinformasjon	7
Behandlings- og sikkerhetsinformasjon	7
Hørselsvern	8

Installasjon

Trinn 1: Koble til høyttalere	9
Trinn 2: Koble til FM-antennen	9
Trinn 3: Koble til TVen	9
Bruke A/V OUT-kontakten	9
Bruke en SCART-kontakt	10
Bruke komponentvideokontakter	10
Trinn 4: Plassere anlegget og høyttalere	10
Trinn 5: Koble til strømledningen	11
Valgfritt: Koble til tilleggsutstyr	11
Lytte til avspilling av en enhet som ikke er USB	11
Koble til en USB-enhet eller et minnekort	11
Koble til en TV med HDMI-kontakt	11

Kontroller

Systemets kontroller	12
Knapper på fjernkontrollen	12

Forberedelser

Trinn 1: Bruke fjernkontrollen	14
Bytte batteri (litium CR2025) i fjernkontrollen	14
Trinn 2: Stille klokken	14
Trinn 3: Angi videopreferanse	14
Sette opp Progressive Scan-funksjonen	14
Manuell deaktivering av Progressive Scan ..	15
Trinn 4: Angi språkpreferanse	15

Grunnleggende funksjoner

Slå systemet av/på	16
Slå anlegget på Eco Power-/standbymodus ...	16
Automatisk strømsparende standbymodus .	16
Lydkontroll	16
DBB (dynamisk bassforsterking)	16
DSC (digital lydkontroll)	16
LYDSTYRKE	16
Volumkontroll	16
Dempe displayet	17

Plateoperasjoner

Spille plater	18
Bruke platemenyen	18
Grunnleggende avspillingskontroller	18
Stanse avspillingen midlertidig	18
Velge spor/kapittel/tittel	18
Fortsette avspilling fra sist stoppede punkt ...	18
Zoom	18
Zoom	18
Forskjellige avspillingsmodi: SHUFFLE og REPEAT	18
Gjenta A-B	18
Langsom avspilling	19
Søking fremover/bakover	19
Tidssøk og søk etter kapittel/spornummer ...	19
Informasjonsvisning under avspilling	19
Spesielle platefunksjoner	19
Spille en tittel	19
Kameravinkel	19
Endre lydpråk	19
Endre lydkanal	19
Teksting	19
Spille MP3/WMA/JPEG-bildeplate	19
Generell drift	19
Spesielle JPEG-funksjoner	20
Zoom bilde	20
Avspilling med flere vinkler	20
Spille en DivX-plate	20

Systemmenyvalg

Grunnleggende funksjoner	21
SIDEN FOR GENERELT OPPSETT	21
TV DISPLAY (TV-skjerm)	21
SCREEN SAVER (Skjermsparer)	21
DivX(R) VOD-registreringskode	21
SIDEN FOR LYDOPPSETT	21
ANALOGT LYDOPPSETT	21
DIGITALT LYDOPPSETT	21
DIGITAL DOLBYOPPSETT	21
3D	21
HDCD	22
NIGHT MODE (Nattmodus)	22
LYDSYNKRONISERING	22
VIDEO-OPPSETTSIDE	22
COMPONENT (Komponent)	22
TV MODE (TV-modus)	22

BILDEINNSTILLING	22
HDMI-OPPSETT	22
PREFERANSESIDEN	22
PARENTAL (Foreldre)	22
DEFAULT (Standard)	22
KONFIGURERE ET PASSORD	22

Radiomottak

Stille inn radiostasjoner	23
Programmere radiostasjoner	23
Automatisk programmering	23
Manuell programmering	23
Velge forhåndsinnstilte radiostasjoner	23
RDS	23
Stille inn RDS-klokken	23

Eksterne kilder

Bruke en USB-masselagringsenhet	24
---------------------------------------	----

Klokke/timer

Klokkeinnstilling	25
Timerinnstilling	25
Innstilling av sleep timer	25

Spesifikasjoner

Feilsøking 27-29

Deponere et gammelt produkt

Produktet er utformet og produsert med materialer og deler av svært høy kvalitet som kan resikuleres og gjenbrukes.

Når symbolet med søppelbøtten med kryss over følger med et produkt, betyr det at produktet dekkes av det europeiske direktivet 2002/96/EF.



Finne ut hvor du kan levere inn elektriske og elektroniske produkter til gjenvinning i ditt lokalmiljø.

Følg de lokale reglene, og ikke kast gamle produkter sammen med det vanlige husholdningsavfallet. Hvis du kaster gamle produkter på riktig måte, bidrar du til å forhindre negative konsekvenser for helse og miljø.

Gratulerer med kjøpet, og velkommen til Philips!

Hvis du vil dra full nytte av støtten som Philips tilbyr; kan du registrere produktet ditt på www.philips.com/welcome.

Plater til avspilling

DVD-systemet kan spille av:

- DVD-plater (Digital Video Discs)
- Video-CDer (VCD)
- Supervideo-CDer (SVCD)
- DVD-plater + overskrivbare DVDer (DVD+RW)
- Lyd-CDer (Audio Compact Disc)
- Bildefiler (Kodak, JPEG) på CDR(W)
- WMA (Windows Media Audio)
- DivX(R)-filer på CD-R(W):
- DivX 3.11, 4.x og 5.x
- MP3-CD-formater som støttes.
- ISO 9660 / UDF-format
- Maks. tittel/album – 10 tegn
- Maks. antall titler pluss album er 255.
- Maks. nestede kataloger er på 8 nivåer.
- Det maksimale antallet album er 32.
- Det maksimale antallet MP3-spor er 999.
- Støttede samplingfrekvenser for MP3-plater er: 32 kHz, 44,1 kHz og 48 kHz.
- Støttede bithastigheter for MP3-plater er: 32, 64, 96, 128, 192 og 256 (kbps).



Følgende formater kan ikke støttes

- Filer som *.VMA, *.AAC, *.DLF, *.M3U, *.PLS, *.WAV,
- Plater som er spilt inn i Joliet-format

Regionkoder

DVDer må være merket som vist nedenfor for å kunne spilles på dette DVD-systemet. Du får ikke spilt plater som er merket med andre områder:



Merk:

- Hvis plater har forskjellige modi, blir bare én modus valgt for avspilling, ut fra innspillingsformatet.
- Hvis du har problemer med å spille en bestemt plate, tar du den ut og prøver med en annen. Feilformaterede plater kan ikke spilles på dette systemet.

Tilbehør som følger med

- A/V-kabel (R/W/Y)
- FM-antenne (ledning)
- DIN-kabel for å koble subwooferen til hovedenheten
- SCART-adapter
- Stativ
- Fjernkontroll med batteri
- Dette instruksjonsheftet

Miljøinformasjon

All unødvendig emballasje er utelatt. Vi har forsøkt å gjøre emballasjen enkel å dele inn i tre materialer: papp (eske), polystyrenskum (buffer) og polyetylen (poser, beskyttende skumlag).

Systemet består av materialer som kan resirkuleres og brukes på nytt, hvis det demonteres av fagfolk. Gjør deg kjent med lokale bestemmelser før du kaster emballasjematerialer, oppbrukte batterier og gammelt utstyr.

Behandlings- og sikkerhetsinformasjon

Unngå høy temperatur, fuktighet, vann og støv.

- Ikke utsett anlegget, batteriene eller platene for fuktighet, regn, sand eller sterk varme (som forårsakes av kraftige varmekilder eller direkte sollys).
- Ikke sett væskeholdige gjenstander; f.eks. vaser; på apparatet.
- Ikke sett flammekilder direkte på apparatet, f.eks. stearinlys.
- Apparatet må ikke utsettes for drypping eller sprut.

Unngå kondensproblemer

- Det kan dugge på linsen hvis spilleren plutselig flyttes fra kalde til varme omgivelser; og da blir det umulig å spille plater. Plasser spilleren i de varme omgivelsene til fuktigheten fordampes.

Ikke blokker noen av ventilasjonsåpningene

- Ikke plasser systemet i et lukket kabinett, og la det være cirka 10 cm fritt rom rundt hele spilleren for å gi tilstrekkelig ventilasjon.
- Ventilasjonen må ikke hindres ved at ventilasjonsåpningene blokkeres med gjenstander som aviser; duker; gardiner; osv.

Rengjøre kabinettet

- Bruk en myk fuktig klut med et mildt rengjøringsmiddel. Ikke bruk rengjøringsmidler som inneholder alkohol, sprit, ammoniakk eller skuremiddel.

Rengjøring av plater

- Når du skal rengjøre en CD, tørker du av den i en rett linje fra midten og ut mot kanten med en myk klut som ikke loer. Rengjøringsmidler kan skade CD-platen.
- Skriv bare på den trykte siden av en CDR(W), og bruk tusj.
- Hold platen i kanten. Ikke berør overflaten.

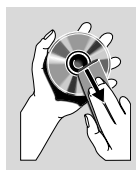

Finne et egnet sted

- Plasser spilleren på en flatt, hardt og stødig underlag.
- Installer denne enheten i nærheten av et strømtakk der det er enkelt å få tak i kontakten.

Hørselsvern

Lytte med moderat volum

- Å bruke hodetelefoner med høyt volum kan skade hørselen. Dette produktet kan avgi lyder på desibelskalaen som kan forårsake hørselstap for en vanlig person, selv ved eksponering i mindre enn ett minutt. De høyeste desibelnivåene er beregnet på dem som allerede har nedsatt hørsel.
- Lyd kan bedra. Med tiden kan du venne deg til høyere og høyere lydstyrker. Lyd som virker normal etter en lengre periode med lytting, kan faktisk være høy og skadelig for hørselen. Still inn volumet på et sikkert nivå før hørselen har tilpasset seg, og behold det lydnivået for å unngå dette.

Slik etablerer du et sikkert volumnivå:

- Sett volumkontrollen lavt.
- Øk lyden sakte til du hører den tydelig uten forvrenging.

Lytt i begrensede perioder om gangen.

- Langvarig lydeksponering, selv ved nivåer som vanligvis anses som "trygge", kan også føre til hørselstap.
- Husk å bruke utstyret ditt fornuftig og ta passende pauser.

Følgende retningslinjer må leses og overholdes når du bruker hodetelefonene.

- Lytt til et fornuftig lydvolume i fornuftige tidsperioder.
- Pass på så du ikke øker volumet etter hvert som hørselen din tilpasser seg lydnivået.
- Ikke skru volumet så høyt at du ikke hører hva som skjer rundt deg.
- Du bør utvise forsiktighet eller stoppe bruken midlertidig i potensielt farlige situasjoner.
- Ikke bruk hodetelefoner når du er fører av et motorisert kjøretøy, eller sykler, står på skateboard, osv. Det kan være trafikkfarlig og er ulovlig mange steder.

VIKTIG!

- Typeplaten finner du på baksiden av systemet.
- Før du kobler vekselstrømledningen til vegguttaket må du sikre at alle andre tilkoblinger er i orden.
- Trekk alltid ut strømkontakten før du endrer koblinger eller kobler til noe nytt.

Trinn 1: Koble til høyttalerne

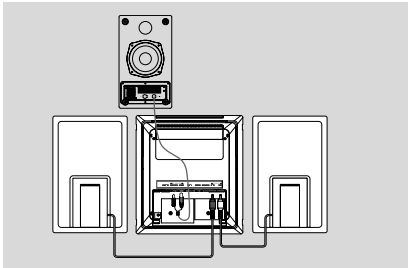

- 1 Plasser hovedenheten med fronten ned på et flatt og fast underlag. Fjern deretter dekslet på baksiden av enheten for å få tilgang til tilkoblingskontaktene.
- 2 Koble så de to fronthøyttalerkablene til **SPEAKERS**-kontaktene: høyre høyttaler til RIGHT og venstre høyttaler til LEFT.
- 3 Koble DIN-kabelen fra **TO MAIN SET**-kontakten på baksiden av subwooferen til **TO SUBWOOFER**-kontaktene på baksiden av hovedenheten, lydkontakten til **SUBWOOFER OUT**-kontakten og strømforsyningskontakten til DC 24V-kontakten.

Trinn 2: Koble til FM-antennen

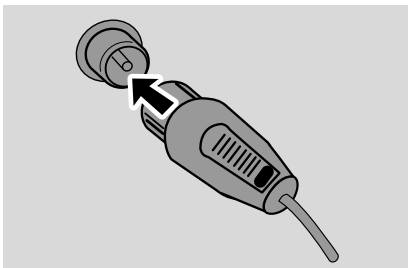

Koble den medfølgende FM-antennen til **FM AERIAL**-terminalen.

Trinn 3: Koble til TVen

VIKTIG!

- Du trenger bare å foreta en av de følgende videotilkoblingene, avhengig av TVens egenskaper.
- Koble DVD-systemet direkte til TVen.
- Med en SCART-tilkobling kan du bruke både lyd- og videofunksjoner i systemet.

Bruke A/V OUT-kontakten

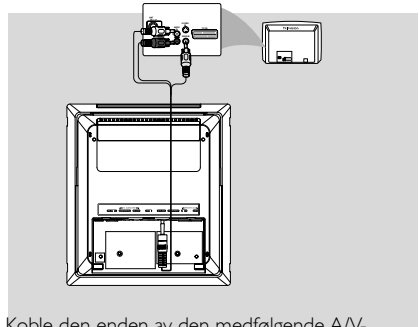

- 1 Koble den enden av den medfølgende A/V-kabelen som bare har én kontakt, til **A/V OUT**-kontakten i DVD-systemet.
- 2 I den andre enden kobler du videooutgangen (gul) til videoinngangen (eller merket som A/V In, CVBS, Composite eller Baseband) på TVen. Hvis du vil høre lyden fra dette DVD-systemet gjennom TVen, kobler du lydkontaktene (hvite/røde) til lydinngangskontaktene på TVen.

Bruke en SCART-kontakt

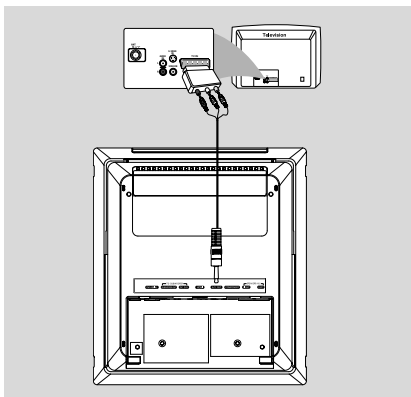

- Koble video- og lydkontaktene på den medfølgende AV-kabelen til de tilsvarende kontaktene på SCART-adapteren, og koble adapteren til SCART-kontakten på TVen.

Bruke komponentvideokontakter (Y Pb Pr)

VIKTIG!

– Du kan bare få bildekvalitet fra progressiv skanning når du bruker Y Pb Pr og en Progressive Scan-TV.

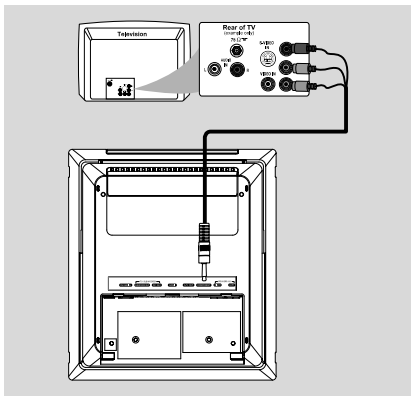

- 1 Bruk komponentvideokablene (der den ene enden har en 3,5'-kontakt mens den andre enden har tre røde/blå/grønne kontakter – følger ikke med) til å koble DVD-systemets **COMPONENT**-kontakt til tilsvarende komponentvideoinganger (eller merket som Y Pb/Cb Pr/Cr eller YUV) på TVen.
- 2 Hvis du bruker en Progressive Scan-TV (TVen må angi Progressive Scan- eller ProScan-egenskaper) til å aktivere Progressive Scan på TVen, ser du i brukerhåndboken for TV-apparatet. For Progressive Scan-funksjon for DVD-systemet ser du Komme i gang – Sette opp Progressive Scan-funksjonen.

Merk:

- Hvis TVen ikke støtter Progressive Scan, vil du ikke kunne se bildet.
- Trykk på **SYSTEM MENU** på fjernkontrollen for å lukke systemmenyen og deretter på **DISC** og **1** for å avslutte Progressive Scan.

Trinn 4: Plassere anlegget og høyttalerne

- 1 Når du er ferdig med alle tilkoblingene på baksiden, setter du på plass dekslet for å unngå kabelrot. Du skal høre et klikk når det er på plass.

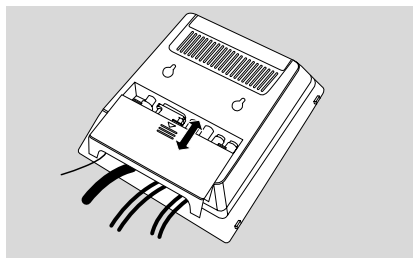

- 2 Plasser den siden av stativet som er merket med **PRESS** på linje med sporene på undersiden av anlegget.

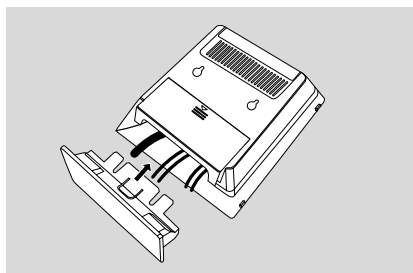

- 3 Skyv stativet ned i sporene til du hører et klikk.
- 4 Sett enheten på skrivebordet rette veien med støtte av stativet.
- 5 Trekk ut braketten på baksiden av hver av fronthøytalerne som vist, slik at fronthøytalerne står støtt på skrivebordet.
- 6 Plasser subwooferen på gulvet i nærheten av et strømuttak.

Merk:

– Hvis du vil fjerne stativet fra anlegget, trykker du ned **PRESS** og trekker stativet ut av sporene.

Trinn 5: Koble til strømledningen

Når alt er koblet til på riktig måte, kobler du vekselstrømledningen til strømuttaket.

Trekk alltid ut strømkontakten før du endrer koblinger eller kobler til noe nytt.

Valgfritt: Koble til tilleggsutstyr

Lytte til avspilling av en enhet som ikke er USB

- Koble systemets **AUX-IN**-kontakt til AUDIO OUT-kontaktene på en annen audiovisuell enhet (f.eks. en videospiller, laserdiskspiller eller kassettspiller) ved hjelp av en "enkel-til-dobbel" cinch-kabel (der den ene enden har en 3,5"-kontakt som kobles til **AUX-IN**-kontakten, og den andre enden har to hvite/røde kontakter som skal kobles til den andre enhetens **AUDIO OUT**-kontakter).

Koble til en USB-enhet eller et minnekort

VIKTIG!

– Før du kobler til USB-kontakten må du skyve ned glidedekslet som vist på side 9 for å få tilgang til -kontakten.

- Sett inn USB-enhetens USB-kontakt i -kontakten på anlegget.

for enheter med USB-kabel:

- 1 Sett en kontakt fra USB-kabelen (følger ikke med) inn i -kontakten på anlegget.

- 2 Sett USB-kabelens andre kontakt inn i USB-utgangen til USB-enheten.

for minnekort:

- 1 Sett inn minnekortet i en kortleser (følger ikke med).
- 2 Bruk en USB-kabel (følger ikke med) til å koble kortleseren til -kontakten på anlegget.

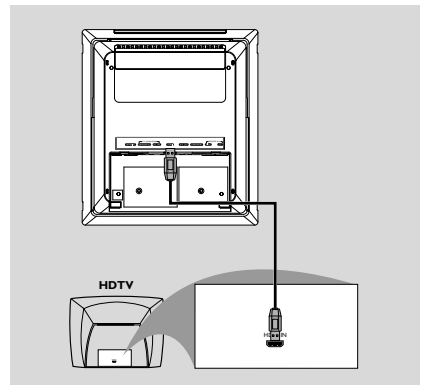

Koble til en TV med HDMI-kontakt



- Bruk en **HDMI**-kabel (følger ikke med) til å koble HDMI-kontakten på DVD-spilleren til **HDMI IN**-inngangen på en HDMI-kompatibel enhet (f.eks. TV, projektor, adapter).
 → Det kan ta litt tid før DVD-spilleren og inngangsenheten begynner å kommunisere og initiere.
 → Avspillingen starter automatisk.



Systemets kontroller

- ① **ECO POWER/STANDBY ON** 
 - for å slå på systemet eller sette det i øko-/normal standbymodus.
- ② **Infrarød sensor (IR)**
 - infrarød sensor for fjernkontroll.
- ③ **CLOCK**
 - stiller inn eller viser systemklokken.
- ④ **Modusvalg**
 - I DISC/USB-modus, for å stanse avspilling eller fjerne et program.
 - I Demo-modus (kun på systemet): for å aktivere/deaktivere demonstrasjonen.
 - ▶▶ I DISC/USB-modus, for å starte eller avbryte avspilling.

PRESET  





DISC/USB: hopper til forrige/neste kapittel/tittel/spor.

Tuner: velger en forhåndsinnstilt radiostasjon.

TUNING  

Tuner

 - trykk for å stille inn gradvis til en lavere/høyere radiofrekvens.
 - trykk på og hold, og slipp deretter tasten for å starte automatisk søk etter en radiofrekvens oppover/nedover: Plate/USB
 - søker hurtig bakover/fremover.
- ⑤ **Visningsskjerm**
 - viser gjeldende status på anlegget.
- ⑥ **SOURCE**
 - velger lydkilde: henholdsvis DISC TUNER eller USB/AUX.
- ⑦ **VOLUME +/-**
 - justerer lydstyrken oppover/nedover.
 - justerer timene og minuttene i innstillingsmodus for klokke/timer.
 - velger en kilde i modus for timerinnstilling.
- ⑧ 
 - kobler til en hodetelefon.
- ⑨ **EJECT**
 - åpner plateskuffen.
- ⑩ **AUX-IN**
 - kobler til en ekstern enhet som ikke er USB.

- ⑪  **USB DIRECT**
 - er kontakten for den eksterne USB-masselagringsenheten.
 - ⑫ **SLIDE OPEN** ▼
 - skyves ned for å gi tilgang til knapper og kontakter på frontpanelet.
-
- ## Knapper på fjernkontrollen
- ① 
 - for å slå på systemet eller sette det i øko-/normal standbymodus.
 - ② **Numerisk tastatur (0-9)**
 - angir spor/tittel/kapittelnummer.
 - ③ **PROG/ANGLE**
 - Tuner: programmerer forhåndsinnstilte radiostasjoner.
 - DVD: velger en DVD-kameravinkel.
 - ④ **SOURCE**
 - velger lydkilde: DISC TUNER eller USB/AUX.
 - ⑤ **SYSTEM MENU** (bare i disc/USB-modus)
 - for å åpne eller lukke systemmenylinjen.
 - ⑥ **DISC MENU** (bare i disc/USB-modus)
 - DVD/VCD: åpner eller lukker menyen for plateinnhold.
 - VCD2.0: slår modus for avspillingskontroll av eller på.
 - ⑦  
 - Tuner
 - trykk for å stille inn gradvis til en lavere/høyere radiofrekvens.
 - trykk på og hold, og slipp deretter tasten for å starte automatisk søk etter en radiofrekvens oppover/nedover: Plate
 - (ikke for MP3-CD) søker bakover/fremover på en plate med forskjellige hastigheter.
 - I DISC-modus, for å velge en bevegelsesretning på platemenyen eller systemmenylinjen.

- ⑧ ▲/▼
 - I DISC-modus, for å velge en bevegelsesretning på platemenyen eller systemmenylinjen.
 - ⑨ **OK**
 - for å avslutte eller bekrefte valget.
 - ⑩ ◀/▶
 - Plate: hopper til forrige/neste kapittel/tittel/spor.
 - Tuner: velger en forhåndsinnstilt radiostasjon.
 - ⑪ ■
 - I DISC-modus, for å stanse avspilling eller slette et program.
 - ⑫ ▶||
 - I DISC-modus, for å starte eller avbryte avspilling.
 - ⑬ **VOL +/-**
 - justerer lydstyrken oppover/nedover.
 - justerer timene og minuttene i innstillingsmodus for klokke/timer.
 - slår den angitte timerfunksjonen ON (på) eller OFF (av).
 - ⑭ **MODE**
 - velger forskjellige gjentakelsesmodi eller modus for avspilling i vilkårlig rekkefølge for en plate.
 - ⑮ **SUBTITLE**
 - velger tekstspråk.
 - ⑯ **SLEEP/TIMER**
 - Standbymodus
 - angir tidspunkt for når systemet skal slås på automatisk.
 - Avspillingsmodus
 - angir sleep timer-funksjonen (auto av).
 - ⑰ **LOUD/DBB**
 - aktiverer eller deaktiverer automatisk justering av lydstyrken.
 - aktiverer eller deaktiverer dynamisk bassforsterkning (DBB).
 - ⑱ **DSC**
 - velger forskjellige typer forhåndsinnstilte innstillinger for equalizer (KLASSISK, JAZZ, POP eller FLAT).
 - ⑲ **MUTE**
 - for å avbryte eller gjenoppta lydgjengivelse.
 - ⑳ **DIM**
 - velger ulike lysstyrker for visningsskjermen.
 - ㉑ **A-B**
 - for VCD/CD: for å gjenta en bestemt del innenfor samme spor.
 - for DVD: for å gjenta en bestemt del av en plate.
 - ㉒ **AUDIO**
 - for VCD
 - angir lydmodiene Stereo, Mono venstre eller Mono høyre.
 - for DVD
 - velger et lydpråk.
 - ㉓ **ZOOM**
 - DVD/VCD/bilde-CD: forstørrer eller forminsker et bilde eller aktivt bilde på TV-skjermen.
 - ㉔ **GOTO**
 - I DISC-modus, for å søke raskt på en plate ved å angi tid, tittel, kapittel eller spor.
 - ㉕ **DISPLAY/RDS**
 - for plate
 - velger visningsmodus for plateinformasjon.
 - for tuner
 - velger RDS-informasjon.
- Merknader for fjernkontrollen:**
 – Først velger du kilden du ønsker å kontrollere ved å trykke på en av kildevalgsknappene på fjernkontrollen (for eksempel DISC eller TUNER).
 – Deretter velger du ønsket funksjon (for eksempel ▶||, ◀, ▶).

Forberedelser

VIKTIG!

– Fullfør alle forberedelsene før du begynner å bruke anlegget.

Trinn 1: Bruke fjernkontrollen

- 1 Trekk av beskyttelsesarket i plast.
- 2 Velg hvilken kilde du vil styre ved å trykke på en av kildevalgsknappene på fjernkontrollen (for eksempel DISC, TUNER).
- 3 Velg deretter ønsket funksjon (for eksempel ► **II** , ◀◀, ▶▶).

Bytte batteri (litium CR2025) i fjernkontrollen

- 1 Trykk på sporet på batterirommet.
- 2 Trekk ut batterirommet.
- 3 Sett inn et nytt batteri, og sett batterirommet tilbake på plass.

Trinn 2: Stille klokken

- 1 Gå til standbymodus.
- 2 Trykk på og hold nede **CLOCK** på anlegget.
→ "CLOCK SET" (Klokke angitt) vises raskt. Deretter blinker timetallene på displayet.
- 3 Trykk på **VOLUME +/-** (eller trykk på **VOL +/-** på fjernkontrollen) for å stille inn timene.
- 4 Trykk på **CLOCK** en gang til.
→ Minuttallene blinker på displayet.
- 5 Trykk på **VOLUME +/-** (eller trykk på **VOL +/-** på fjernkontrollen) for å stille inn minuttene.
- 6 Trykk på **CLOCK** en gang til for å bekrefte klokkeinnstillingen.

Merk:

- Dette systemet støtter bare 24-timermodus.
- Klokkeinnstillingen slettes hvis strømforsyningen til anlegget blir brutt.
- Systemet går ut av modus for klokkeinnstilling hvis det ikke trykkes på noen knapper i løpet av 30 sekunder.

Trinn 3: Angi videopreferanse

VIKTIG!

– Kontroller at du har utført alle de nødvendige tilkoblingene. (Se Tilkoblinger – Koble til TV.)

- 1 I stoppmodus eller under avspilling trykker du på **SYSTEM MENU**.
- 2 Trykk på ◀◀/▶▶/▲/▼ på fjernkontrollen for å gå gjennom funksjonene og finne det foretrukne alternativet.
→ Gå til **PREFERENCE PAGE** (Preferanseside) og trykk på ▼.
→ Gå til en av følgende og trykk på ▶▶.

– Angi TV-TYPE

Med dette valget kan du velge fargesystemet som passer til det tilkoblede TV-apparatet. Alternativene omfatter PAL (Wide screen-modus), MULTI og NTSC.

Merk:

Formatet du velger, må være tilgjengelig på platen. Hvis ikke, vil innstillingen av TV-type ikke påvirke bildet under avspilling.

Slik lukker du menyen

Trykk på **SYSTEM MENU** en gang til.

Sette opp Progressive Scan-funksjonen (kun for TV-apparater med Progressive Scan)

- 1 Slå på TVen.
- 2 Slå av TVens Progressive Scan-modus eller slå på interlaced-modus (se brukerhåndboken for TVen).
- 3 Trykk på **ECO POWER/STANDBY-ON** (⏻ på fjernkontrollen) for å slå på DVD-spilleren.
- 4 Velg riktig videoinngangs kanal.
→ Bakgrunnsbildet for DVD vises på TV-skjermen.
- 5 Trykk på **SYSTEM MENU**.
- 6 Trykk på ◀◀/▶▶ gjentatte ganger for å velge **VIDEO SETUP PAGE** (Videoppsettsiden).

- Angi **TV MODE** (TV-modus) til **P-SCAN**, og trykk deretter på **OK** for å bekrefte.
→ Instruksjonsmenyen vises på TVen.
- Trykk på **SYSTEM MENU** på fjernkontrollen for å lukke systemmenyen og deretter **DISC** og 1 for å avslutte Progressive Scan.
→ Det blå bakgrunnsbildet for DVD vises på skjermen.

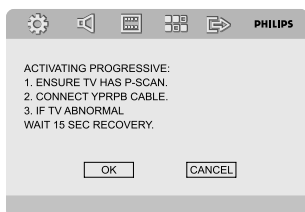

- Trykk på **◀▶** for å merke OK på menyen, og trykk på **OK** for å bekrefte.

TV-bildet vil være forvrengt til du slår på Progressive Scan-modus.

- Slå på Progressive Scan-modus på TVen (se TVens brukerhåndbok).
→ Menyene nedenfor vises på TVen.

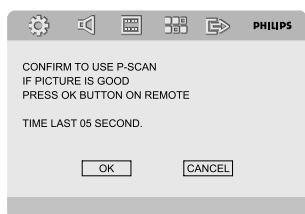

- Trykk på **◀▶** for å merke OK på menyen, og trykk på **OK** for å bekrefte.
→ Nå er oppsettet fullført, og du kan begynne å nyte den høye bildekvaliteten.

Manuell deaktivering av Progressive Scan

- Hvis det forvrengte skjermbildet fremdeles vises på TVen**, kan årsaken være at det tilkoblede TV-apparatet ikke godtar progressive signaler, og at progressiv er angitt ved en feiltakelse. Du må tilbakestille enheten til interlace-format.
- Slå av TVens Progressive Scan-modus eller slå på interlaced-modus (se brukerhåndboken for TVen).

Trinn 4: Angi språkpreferanse

- I stoppmodus eller under avspilling trykker du på **SYSTEM MENU**.
- Trykk på **◀▶/▲/▼** på fjernkontrollen for å velge det foretrukne alternativet.
→ Gå til **GENERAL SETUP PAGE** (Generelt oppsett-side) eller **PREFERENCE PAGE** (Preferanseside) og trykk på **▼**.
→ Gå til en av følgende og trykk på **▶▶**.

OSD LANGUAGE (Skjermspråk)

Bytter visningsspråket på TV-skjermen. Velg språket fra listen som vises.

AUDIO (Lyd) (kun DVD)

Bytter visningsspråket for lydsporet. Velg språket fra listen som vises.

SUBTITLE (Teksting) (kun DVD)

Bytter visningsspråket for teksting. Velg språket fra listen som vises.

DISC MENU (Platemeny) (kun DVD)

Velg språket for DVD-menyen.

Når det valgte språket ikke er spilt inn på DVDen, velges et av de innspilte språkene automatisk (unntatt for skjermspråk). Du kan tilbakestille alle DVD-innstillingene unntatt Rating (Sensur).

Hvis språket som er valgt, ikke er tilgjengelig på platen, velges det originale språket som er angitt av hver plate.

- Trykk på **▲/▼** for å velge et språk og deretter på **OK**.
- Gjenta **trinnene 2-3** for andre innstillinger.

Slik lukker du menyen

Trykk på **SYSTEM MENU** en gang til.

Grunnleggende funksjoner

Slå systemet av/på

- Trykk på **ECO POWER/STANDBY-ON** (⏻) (⏻ på fjernkontrollen).
→ "H E L L E" vises raskt. Systemet går til sist valgte kilde.
- Trykk på **DISC, TUNER** eller **USB/AUX** på fjernkontrollen.
→ Systemet går til den valgte kilden.

Slik setter du systemet i standby-modus

- Trykk på **ECO POWER/STANDBY-ON** (⏻) (⏻ på fjernkontrollen).
→ De interaktive lydinnstillingene, sist valgte kilde og forhåndsinnstillinger for tuner beholdes i spillerens minne.

Slå anlegget på Eco Power-/standbymodus

- Trykk på **ECO POWER/STANDBY-ON** (⏻) i aktiv modus.
→ Systemet går i øko-standby (ECO POWER LED (Øko-lampen) er på) eller i normal standby med klokkevisning.
- Lydstyrken (opptil et maksimumsnivå på 12), interaktive lydinnstillinger, sist valgte modus og kilde- og tunerforhåndsinnstillinger lagres i spillerens minne.
- Hvis systemet er i normal standbymodus med klokkevisning, trykker du på og holder nede **ECO POWER/STANDBY-ON** (⏻) i minst 3 sekunder for å bytte til øko-standby, eller omvendt.

Automatisk strømsparende standbymodus

Som et strømsparingstiltak slår anlegget automatisk på standbymodus hvis du ikke trykker på noen knapper innen 15 minutter etter at en plate er ferdig med å spilles.

Lydkontroll

Lydfunksjonene DBB, DSC og LOUDNESS (lydstyrke) kan ikke aktiveres samtidig.

DBB (dynamisk bassforsterking)

DBB forsterker bassresponsen.

- Trykk én gang på **LOUD/DBB** på fjernkontrollen for å aktivere DBB-funksjonen.
→ Noen plater kan være innspilt ved høy modulasjon, som fører til en forvrengning ved høyt volum. Hvis dette oppstår, slår du av DBB eller reduserer volumet.

DSC (digital lydkontroll)

DSC gir en annen forhåndsinnstilt innstilling for equalizeren.

- Trykk på **DSC** på fjernkontrollen gjentatte ganger for å velge: KLASSISK, JAZZ, ROCK, POP eller FLAT (for DVD: NORMAL, CONCERT, DRAMA, ACTION eller SCI-FI).

LYDSTYRKE

LOUDNESS-funksjonen (Lydstyrke) får systemet til automatisk å øke diskant- og basseffekten ved lav lydstyrke (jo høyere lydstyrke, desto lavere økning av diskant og bass).

- Trykk to ganger på **LOUD/DBB** på fjernkontrollen for å aktivere eller deaktivere lydstyrkefunksjonen. Trykk på den samme knappen en gang til for å deaktivere både DBB- og lydstyrkefunksjonen.
→ Ikonet  vises/forsvinner når denne funksjonen er aktivert/deaktivert.

Volumkontroll

Trykk på **VOLUME +/- (VOL +/-)** på fjernkontrollen for å øke eller redusere lydstyrken.

→ "VOLUME" "x x" vises på skjermen. "x x" står for lydstyrken.

Slik lytter du med hodetelefoner

- Koble hodetelefonstøpset til  -kontakten på frontpanelet til DVD-spillere.
→ Høytalere dempes.

Slik slår du av volumet midlertidig

- Trykk på **MUTE** på fjernkontrollen.
→ Avspillingen fortsetter uten lyd, og "MUTING" (Dempet) blinker.
- For å aktivere lydgjengivelse kan du:
 - Trykk på **MUTE** en gang til;
 - justere lydstyrken;
 - endre kilde.

Dempe displayet

- Trykk på **DIM** gjentatte ganger for å velge forskjellige lysstyrkenivåer for displayet.

Spille plater

- 1 Legg en plate i plateskuffen.
→ Pass på at etikettsiden på platen vender opp.
→ Påse at det ikke ligger noen annen plate i skuffen.
- 2 Avspillingen starter automatisk (avhengig av platetypen).
→ Hvis en platemeny vises på TVen, ser du Bruke platemenyen.
→ Hvis platen er låst med foreldrekontroll, må du angi ditt firecifrede passord.
- 3 Du kan når som helst trykke på ■ for å stanse avspillingen.

Bruke platemenyen

Hvis platen har en innholdsfortegnelse, vises en meny på TV-skjermen når platen lastes inn.

Velge en avspillingsfunksjon eller et element

- Bruk ◀◀/▶▶/▲/▼ og OK eller det numeriske tastaturet (0-9) på fjernkontrollen.
→ Avspillingen starter automatisk.

Slik får du tilgang til eller lukker menyen

- Trykk på **DISC MENU** på fjernkontrollen.

For VCD med avspillingskontrollfunksjon (PBC) (bare versjon 2.0)

Med PBC-avspilling kan du spille av Video-CDer interaktivt ved hjelp av menyen på skjermen.

- Under avspilling trykker du på **DISC MENU**.
→ Hvis PCB var ON (på), slås den OFF (av) og fortsetter avspillingen.
→ Hvis PCB var OFF (av), slås den ON (på) og returnerer til menyskjerm bildet.

Grunnleggende avspillingskontroller

Stanse avspillingen midlertidig (DVD/VCD/CD/MP3/WMA)

- 1 Under avspilling trykker du på ►II.
→ Avspillingen stanser midlertidig og lyden dempes.
- 2 Trykk på ►II igjen for å fortsette.

Velge spor/kapittel/tittel (DVD/VCD/CD/MP3/WMA)

- 1 Trykk på **PRESET** ◀/▶ under avspilling for å gå til forrige eller neste kapittel/tittel/spor.
- 2 Hvis du vil gå rett til kapittel/tittel/spor; angir du kapittel-/tittel-/sporummeret ved hjelp av det numeriske tastaturet (0-9).

Fortsette avspilling fra sist stoppede punkt (DVD/VCD/CD/MP3/WMA)

- I stoppmodus og når platen ikke har blitt fjernet, trykker du på ►II.

Slik avbryter du fortsettelsesmodus

- I stoppmodus trykker du på ■ en gang til.

Zoome (DVD/VCD/JPEG)

Med zooming kan du forstørre eller forminske videobildet under avspilling.

- 1 Trykk på **ZOOM** gjentatte ganger for å forstørre eller forminske videobildet under avspilling.
- 2 Trykk på ◀◀/▶▶/▲/▼ for å panorere over TV-skjermen.

Forskjellige avspillingsmodi: SHUFFLE og REPEAT (DVD/VCD/CD/MP3/WMA)

- Trykk på **MODE** gjentatte ganger for å velge en gjentakelsesmodus under avspilling.

Gjenta A-B (DVD/VCD/CD/MP3/WMA)

- 1 Trykk på **A-B** på det valgte startpunktet.
- 2 Trykk på **A-B** en gang til på det valgte sluttpunktet.
→ Del A og B kan bare angis innenfor samme kapittel/spor.
→ Delen blir nå gjentatt kontinuerlig.
- 3 For å avslutte sekvensen trykker du på **A-B** på nytt.
→ "A-B" vises på TV-skjermen.

Langsom avspilling (DVD/VCD)

- 1 Trykk på **▼** på fjernkontrollen under avspilling for å velge den ønskede hastigheten: 1/2, 1/4, 1/8 eller 1/16.
→ Lyden blir dempet.
- 2 For å returnere til normal hastighet trykker du på **▶▶**.

Søking fremover/bakover (DVD/VCD/CD)

- 1 Trykk på **TUNING ◀◀/▶▶** under avspilling for å velge den ønskede hastigheten: X2, X4, X8, X16 eller X32 (fremover eller bakover).
→ Lyden blir dempet.
- 2 For å returnere til normal hastighet trykker du på **▶▶**.

Tidssøk og søk etter kapittel/spornummer (DVD/VCD/CD/MP3/WMA)

- 1 Trykk på **GOTO** til redigeringsboksen for tid eller kapittel/spor vises.
- 2 Angi timer, minutter og sekunder fra venstre mot høyre i tidsredigeringsboksen ved hjelp av det **numeriske tastaturet (0-9)** på fjernkontrollen.
ELLER
Angi ønsket kapittel/spornummer i redigeringsboksen for kapittel/spor ved hjelp av det **numeriske tastaturet (0-9)** på fjernkontrollen.

Informasjonsvisning under avspilling (DVD/VCD/CD/MP3/WMA)

- Under avspilling trykker du på **DISPLAY** for å vise plateinformasjon på TV-skjermen.

Spesielle platefunksjoner

Spille en tittel (DVD)

- 1 Trykk på **DISC MENU**.
→ Platetittelmenyen vises på TV-skjermen.
- 2 Bruk **◀◀/▶▶/▲/▼** til å velge et alternativ.
- 3 Trykk på **OK** for å bekrefte.

Kameravinkel (DVD)

- Trykk på **PROG/ANGLE** gjentatte ganger for å velge en annen ønsket vinkel.

Endre lydpråk (for DVD som er innspilt med flere språk)

- Trykk på **AUDIO** gjentatte ganger for å velge ulike lydpråk.

Endre lydkanal (kun for VCD)

- Trykk på **AUDIO** for å velge tilgjengelige lydkanaler som platen kan gi (mono venstre, mono høyre eller stereo).

Teksting (DVD)

- Trykk på **SUBTITLE** gjentatte ganger for å velge ulike tekstspråk.

Spille MP3/WMA/JPEG-bildeplate

Generell drift

- 1 Legg i en MP3/WMA/JPEG-plate.
→ En dataplatelys vises på TV-skjermen, og avspillingen starter automatisk fra første spor (fil).
- 2 Trykk på **◀◀** for å gå til kolonnen album (mappe) til venstre på TV-skjermen, og bruk deretter **▲/▼** til å velge et album (en mappe) og trykk på **OK** for å åpne den.
- 3 Trykk på **▶▶** for å gå til kolonnen spor (fil) til høyre på TV-skjermen, og bruk deretter **▲/▼** til å merke et spor (en fil), eller bruk de numeriske tastene (0-9) direkte for å angi et spornummer (filnummer).
- 4 Trykk på **OK** for å bekrefte.
→ Avspillingen starter fra det valgte sporet (fil) til slutten av albumet (mappen).

Spesielle JPEG-funksjoner

Zoome bilde (JPEG)

- Under avspilling trykker du på **ZOOM** gjentatte ganger for å vise bildet i ulike størrelser (100 %, 125 %, 150 %, 200 %, 75 % eller 50 %).
- Bruk ◀◀/▶▶/▲/▼ til å vise bildet som er zoomet inn.

Avspilling med flere vinkler (JPEG)

- Under avspilling trykker du på ◀◀/▶▶ for å rotere bildet på TV-skjermen.

Spille en DivX-plate

Denne DVD-spilleren støtter avspilling av DivX-filmer som kan kopieres fra datamaskinen til en CD-R/RW (se Systemmenyvalg – DIVX(R) VOD-registreringskode hvis du vil ha mer informasjon).

- 1 Legg inn en DivX-plate, og trykk på ▶|| for å starte avspillingen.
 - 2 Hvis DivX-filmen har ekstern teksting, vil tekstingsmenyen vises på TV-skjermen slik at du kan velge.
- I så fall trykker du på **SUBTITLE** på fjernkontrollen for å slå teksten av eller på.
 - Hvis DivX-platen har innebygd flerspråklig teksting, endrer du tekstspråk under avspilling ved å trykke på **SUBTITLE**.

Merk:

- *Undertekstfiler med følgende filformater (.srt, .smi, .sub, .ssa, .ass) støttes, men vises ikke på menyen for filnavigering.*
- *Undertekstfilnavnet må være det samme som filnavnet for filmen.*

Grunnleggende funksjoner

- 1 Trykk på **SYSTEM MENU** for å gå inn i oppsettmenyen.
- 2 Trykk på ◀▶ for å velge en side som skal angis.
- 3 Trykk på ▲▼ for å merke et alternativ.
- 4 Gå inn i undermenyen ved å trykke på ▶▶ eller **OK**.
- 5 Beveg markøren ved å trykke på ▲▼ for å merke det valgte elementet.
→ Når du skal stille inn verdier; trykker du på ▲/▼ for å endre verdiene.
- 6 Trykk på **OK** for å bekrefte.

Slik returnerer du til den øvre menyen

- Trykk på ◀◀.

Slik går du ut av menyen

- Trykk på **SYSTEM MENU** en gang til.
→ Innstillingene lagres i spillerens minne selv om spilleren er slått av.

Merk:

- Noen av funksjonene i Systemmenyvalg beskrives under Komme i gang.

SIDEN FOR GENERELT OPPSETT

TV DISPLAY (TV-skjerm)

Angir sideforholdet på DVD-spilleren i henhold til den tilkoblede TV-en.

→ **4:3 PAN SCAN**: Hvis du har en vanlig TV og vil at bildet skal beskæres eller formateres slik at det passer til TV-skjermen.

→ **4:3 LETTER BOX**: Hvis du har en vanlig TV. I dette tilfellet vises et bredt bilde med et svart bånd øverst og nederst på TV-skjermen.

→ **16:9**: Hvis du har en widescreen-TV.

SCREEN SAVER (Skjermsparer)

Denne funksjonen brukes til å slå skjermsparerer av eller på.

→ **ON** (På): I modiene STOP (Stopp), PAUSE eller No DISC (Ingen plate) aktiveres skjermsparerer hvis det ikke utføres noen handlinger i løpet av 3 minutter.

→ **OFF** (Av): Skjermsparerer er deaktivert.

DivX(R) VOD-registreringskode

- 1 På siden **SYSTEM SETUP** (Systemoppsett) trykker du på ▲ ▼ for å merke DIVX[R] VOD, og deretter på ▶▶ eller **OK** for å gå inn i en undermeny. Til slutt trykker du på **OK** en gang til for å bekrefte.
→ Registreringskoden vises.

- 2 Trykk på **OK** for å avslutte.

- 3 Bruk registreringskoden til å kjøpe eller leie videoene fra DivX® VOD-tjenesten på www.divx.com/vod. Følg instruksjonene og last ned videoen til en CD-R for å spille av på denne DVD-spilleren.

Merk:

- Alle nedlastede videoer fra DivX® VOD kan spilles av bare på denne DVD-spilleren.
- Tidssøkfunksjonen er ikke tilgjengelig under avspilling av DivX-film.

SIDEN FOR LYDOPPSETT

ANALOGT LYDOPPSETT

→ **LT/RT**: Velger modus for blandet lyduttgang.

→ **STEREO**: Velger ordinær stereolyd.

DIGITALT LYDOPPSETT

→ **OFF** (Av): Slår av SPDIF-uttgangen.

→ **ALL** (Alle): Sender ut ubehandlet opprinnelig lydsignal.

→ **Bare PCM**: Bare hvis mottakeren ikke er i stand til å dekode flerkanalslyd.

DIGITAL DOLBYOPPSETT

→ **STEREO**: Mono venstre sender utgangssignaler til venstre høyttaler; og mono høyre sender utgangssignaler til høyre høyttaler.

→ **L-MONO**: Mono venstre sender utgangssignaler til både venstre og høyre høyttaler.

→ **R-MONO**: Mono høyre sender utgangssignaler til både venstre og høyre høyttaler.

3D

→ **OFF, CONCERT, LIVING ROOM, HALL, BATHROOM, CAVE, ARENA** og **CHURCH**.

HDCD

→ **OFF** (AV), **44.1K** og **88.2K**.

NIGHT MODE (NATTMODUS)

→ **ON** (På): Velg dette alternativet for å jevne ut lyden. Denne funksjonen er bare tilgjengelig for filmer med Dolby Digital-modus.

→ **OFF** (Av): Velg dette alternativet når du ønsker full effekt av den dynamiske surroundlyden.

LYDSYNKRONISERING

Angir forsinkelsestiden for lydutgangen hvis videoavspillingen gå saktere enn lydutgangen.

● Velg dette alternativet og bruk ◀◀ / ▶▶-knappene på fjernkontrollen til å angi forsinkelsestiden for lydutgangen mellom 0–200 ms.

VIDEO-OPPSETTSIDE

COMPONENT (Komponent)

Denne innstillingen er ikke nødvendig hvis du bruker **VIDEO**-kontakten (gul) til å koble DVD-mikrosystemet til TVen.

→ **Pr/Cr Pb/CbY**: Velg dette hvis du har koblet DVD-mikrosystemet til TVen med komponentvideokontakter.

→ **CVBS**: Velg dette hvis du har koblet DVD-mikrosystemet til TVen med en CVBS-kontakt.

TV MODE (TV-modus)

Velger interlace eller P-SCAN-videoutgangsmodus når **Pr/Cr Pb/CbY** er valgt.

→ **PROGRESSIVE** og **INTERLACE**.

BILDEINNSTILLING

Denne menyen hjelper deg å stille inn videokvaliteten.

HDMI-OPPSETT

Alternativene på HDMI-oppsettsiden er: HDMI og RESOLUTION (Oppløsning).

HDMI

Dette alternativet brukes for å aktivere/deaktivere HDMI-utgangen.

→ **AUTO**: Aktivterer HDMI-utgangen automatisk.

→ **OFF**: Deaktiverer HDMI-utgangen.

OPPLØSNING

Oppløsningsalternativene omfatter 480p (60 Hz), 720p (60 Hz), 1080i (60 Hz), 576p (50 Hz), 720p (50 Hz) og 1080i (50 Hz).

Merk:

– Dette alternativet er bare tilgjengelig når HDMI er satt til ON (På).

– Hvis det ikke kommer noe bilde på TV-skjermen fordi oppløsningen ikke er støttet, kobler du en eventuell ledig interlace-videoutgang til skjermen og endrer oppløsningsinnstillingene til 480p/576p.

PREFERANSESIDEN

PARENTAL (Foreldre)

1 Trykk på ▲/▼ for å merke RATING (Sensur).

2 Gå inn i undermenyen ved å trykke på ▶▶.

3 Bruk ▲/▼ til å merke et sensurnivå for platen som er satt inn.

→ DVD-plater med et sensurnivå høyere enn det du har valgt, vil ikke bli avspilt med mindre du taster inn det firesifrede passordet og velger et høyere sensurnivå.

DEFAULT (Standard)

Når du angir funksjonen DEFAULT (Standard) tilbakestilles alle alternativer og dine personlige innstillinger til fabrikkinnstillinger, og de personlige innstillingene slettes.

KONFIGURERE ET PASSORD

PASSWORD MODE (Passordmodus)

Denne funksjonen brukes til å aktivere/deaktivere passord ved å velg ON/OFF (På/Av).

PASSWORD (Passord)

Angi et firesifret passord når du blir bedt om det på skjermen. Standardpassordet er 1234.

Stille inn radiostasjoner

- 1 Trykk på **SOURCE** på anlegget flere ganger, eller på **TUNER** på fjernkontrollen for å velge FM-tunerkilde.
- 2 Trykk på og hold nede **TUNING** ◀◀/▶▶, og slipp knappen.
 - Radioen stiller automatisk inn en stasjon med tilstrekkelig mottak.
- 3 Gjenta eventuelt trinn 2 til du finner ønsket stasjon.
- Du stiller inn på en svak stasjon ved å trykke raskt på **TUNING** ◀◀/▶▶ gjentatte ganger til du har funnet det optimale mottaket.

Programmere radiostasjoner

Du kan lagre opptil 20 FM-radiostasjoner i minnet.

Automatisk programmering

Trykk på **ANGLE/PROG** på anlegget i minst tre sekunder for å aktivere programmeringen.

- Alle tilgjengelige stasjoner programmeres.
- **RUT** vises og tilgjengelige stasjoner programmeres inn i rekkefølge etter bølgebåndet.

Manuell programmering

- 1 Still inn ønsket stasjon (se Stille inn radiostasjonene).
- 2 Trykk på **ANGLE/PROG** på anlegget for å aktivere programmering.
 - **PROG** blinker på displayet.
- 3 Trykk på **PRESET** ◀/▶ for å tildele et nummer mellom 1 og 20 til denne stasjonen.
- 4 Trykk på **ANGLE/PROG** en gang til for å bekrefte innstillingen.
 - **PROG** forsvinner.
- 5 Gjenta trinnene ovenfor for å programmere andre stasjoner.
- Du kan overstyre en forhåndsinnstilt stasjon ved å lagre en annen frekvens på samme sted.

Velge forhåndsinnstilte radiostasjoner

- Trykk på **PRESET** ◀/▶ til den stasjonen du ønsker, vises.

RDS

Radio Data System er en tjeneste som tillater FM-stasjoner å vise tilleggsm informasjon. Hvis du mottar en RDS-stasjon, vises **R-D-S** og navnet på stasjonen.

Bla gjennom forskjellig RDS-informasjon

- Trykk raskt på **DISPLAY/RDS** på fjernkontrollen gjentatte ganger for å bla gjennom følgende informasjon (hvis tilgjengelig):
 - Stasjonsnavn
 - RDS-klokke
 - Programtyper som nyheter, sport, popmusikk
NEWS, SPORT, POP 1 ...
 - Frekvens

Stille inn RDS-klokken

Noen RDS-radiostasjoner kan overføre en sanntidsklokke hvert minutt. Det er mulig å stille inn klokken ved å bruke et tidssignal som sendes sammen med RDS-signalet.

- 1 Stille inn en RDS-stasjon fra FM-båndet (se Stille inn radiostasjoner).
- 2 Trykk på **DISPLAY/RDS** på fjernkontrollen.
 - "RDS 00:00" vises.
 - Hvis RDS-stasjonen ikke overfører RDS-tid, vises "RDS CHECK" (RDS-klokke).

Merk:

- *Noen RDS-radiostasjoner kan overføre en sanntidsklokke hvert minutt. Nøyaktigheten på den overførte tiden avhenger av RDS-radiostasjonen som sender.*

Bruke en USB-masselagringsenhet

Hvis du kobler en USB-masselagringsenhet til Hi-Fi-anlegget, kan du lytte til musikken som er lagret på enheten, gjennom de kraftige høyttalerne til Hi-Fi-anlegget.

Spille av fra en USB-masselagringsenhet Kompatible USB-masselagringsenheter

Med Hi-Fi-anlegget kan du bruke:

- USB-flash-minne (USB 2.0 eller USB 1.1)
- USB-flash-spillere (USB 2.0 eller USB 1.1)
- minnekort (krever en ekstra kortleser for å fungere på dette Hi-Fi-anlegget)

Merk:

- På noen USB-flash-spillere (eller minneenheter), blir det lagrede innholdet programmert ved hjelp av teknologi med opphavsrettbeskyttelse. Slikt beskyttet innhold kan ikke avspilles på andre enheter (som dette Hi-Fi-anlegget).

Støttede formater:

- USB- eller minnefilformat FAT12, FAT16, FAT32 (sektorstørrelse: 512 byte)
- MP3-bithastighet (datahastighet): 32–320 kbps og variabel bithastighet
- WMA v9 eller eldre
- Katalog som inneholder maks. 8 nivåer
- Antall album/mapper: maks. 99
- Antall spor/titler: maks. 999
- ID3- tag v2.0 eller nyere
- Filnavn i Unicode UTF8 (maks. lengde: 128 byte)

Anlegget vil ikke spille eller støtte følgende:

- Tomme album
- Filformater som ikke støttes, blir hoppet over:
- AAC-, WAV-, PCM-lydfiler
- DRM-beskyttede WMA-filer
- WMA-filer i Lossless-format

Organisere MP3-/WMA-filene på USB-masselagringsenheten

Dette Hi-Fi-anlegget blar igjennom MP3/WMA-filer i rekkefølgen mapper/undermapper/titler.

Sorter MP3/WMA-filer i forskjellige mapper eller undermapper etter behov.

Merk:

- Hvis du ikke har sortert MP3/WMA-filene i album på stasjonen, opprettes et album 00 automatisk for alle filene.
- Sørg for at filnavnene til MP3-filer ender på .mp3, og at filnavnene til WMA-filer ender på .wma.
- Du kan konvertere DRM-beskyttede WMA-filer med Windows Media Player 10 (eller nyere). Gå inn på www.microsoft.com hvis du vil vite mer om Windows Media Player og WM DRM (Windows Media Digital Rights Management).

- 1 Kontroller at USB-enheten er riktig koblet til. (Se Installasjon: Koble til en tilleggsenhet).
- 2 Trykk på **SOURCE** én eller flere ganger for å velge USB (eller trykk på **USB/AUX** på fjernkontrollen).
-NO AUDIO (Ingen lyd) vises hvis enheten ikke finner noen lydfil på USB-enheten.
- 3 Spill av lydfilene på USB-enheten som du ville gjort med albumene/sporene på en CD (se Spille plater).

Merk:

- På grunn av kompatibiliteten kan album-/sporinformasjonen være forskjellig fra den som vises i programvaren for musikkhåndtering på flash-spillere.
- Filnavn eller ID3-tag vises som — hvis de ikke er på engelsk.

Klokkeinnstilling

Se Forberedelser – trinn 2: Stille klokken.

Timerinnstilling

- Anlegget kan brukes som vekkerklokke, hvor den sist valgte kilden slås på til et angitt klokkeslett (engangsinnstilling). Klokkeslettet må angis før timeren kan brukes.
- ❶ I standbymodus trykker du på og holder nede **SLEEP/TIMER** på fjernkontrollen i minst tre sekunder.
→ "TIMER SET" (Timer på) vises raskt.
Deretter blinker timetallene på displayet.
- ❷ Trykk på **VOLUME +/- (VOL +/-)** på fjernkontrollen for å stille inn timene, og trykk på **SLEEP/TIMER** for å bekrefte.
→ Minuttallene blinker på displayet.
- ❸ Trykk på **VOLUME +/- (VOL +/-)** på fjernkontrollen for å stille inn minuttene, og trykk på **SLEEP/TIMER** for å bekrefte.
→ "TUN", "M" eller "LSD" blinker.
- ❹ Trykk på **VOLUME +/- (VOL +/-)** på fjernkontrollen for å velge den ønskede kilden.
- ❺ Trykk på **SLEEP/TIMER** for å fullføre innstillingen.
→ Displayet viser .

Slik deaktiverer du tidsmåleren



- Trykk på **SLEEP/TIMER** en gang til.
→  forsvinner.

Innstilling av sleep timer

Sleep timer gjør at anlegget kan slå seg av etter en angitt tid.

- ❶ Trykk på **SLEEP/TIMER** på fjernkontrollen gjentatte ganger for å velge et forhåndsinnstilt tidsrom.
→ Følgende valg finnes (tid i minutter):
OFF → 15 → 30 → 45 → 60 → 75 → 90 →
105 → 120 → OFF
→ "SLEEP XX" (Hvile XX) eller "SLEEP OFF" (Hvile av) vises. "XX" er tidsrommet i minutter.
- ❷ Når du kommer til ønsket tidslengde, slutter du å trykke på **SLEEP/TIMER**.
→ Displayet viser ,zZ.

Slik deaktiverer du sleep timer

- Trykk på **SLEEP/TIMER** gjentatte ganger til "OFF" (Av) vises, eller trykk på **ECO POWER/STANDBY-ON**  ( på fjernkontrollen).
→ ,zZ forsvinner.

Spesifikasjoner

FORSTERKER

Anslått utgangseffekt	2 x 20W + 50W RMS
Frekvensrespons (V/H)	20 - 20000Hz
(Subwoofer)	50 - 180Hz
Signal-til-støy-forhold	> 65dB
Aux-inngang	1V RMS 20kohm

Plate

Lasertype	Halvleder
Platediameter	12cm/8cm
Videodekodning	MPEG-1/MPEG-2/Divx
Video DAC	12Bits
Signalsystem	PAL / NTSC
Videoformat	4:3 / 16:9
Video S/N	> 48dB
Audio DAC	24Bits / 96kHz
Total harmonisk forvrengning	< 0.1% (1kHz)
Frekvenssvar	4Hz - 20kHz (44.1kHz)
.....	4Hz - 22kHz (48kHz)
.....	4Hz - 24kHz (96kHz)
S/N-forhold	> 65dBA

Tuner

Innstillingsområde for FM-radio .	87.5 - 108MHz
Innstillingsnett	50KHz
Følsomhet	
– Mono, 26 dB signal-til-støy-forhold	50uV
– Stereo, 46 dB signal-til-støy-forhold	100uV
Selektivitet	> 28dB
Bildeavvisning	> 25dB
Total harmonisk forvrengning	< 3%
Signal-til-støy-forhold	> 55dBA

Høytalere

Høytalereimpedans (V/H)	4 ohm
(Subwoofer)	4 ohm
Høytalerdriver (V/H)	3"
(Subwoofer)	5"
Frekvenssvar	50 - 16000 Hz

Generell informasjon

Total utgangseffekt	2 x 25W + 50W RMS
Vekselstrøm	220V - 230V, 50Hz / 60Hz
Strømforbruk drift	35W
Strømforbruk i standbymodus	< 4W
Strømforbruk i øko-standby	1W
Komposittvideoutgang	1.0Vp-p, 75ohm
Hodetelefonutgang	2 X 15mW, 32ohm
USB direkte	Versjon 2.0
HDMI	versjon 1.1
Mål (B x H x D)	
– Hovedenhet	472 x 362 x 224mm
– Hovedhøytalere ...	140 x 220 x 33 mm (hver)
– Subwoofer	170 x 197 x 302mm

Vekt

– Med emballasje	6.7kg
– Hovedenhet	1.4kg
– Hovedhøytalere	0.37kg (hver)
– Subwoofer	3.12kg

Spesifikasjonene kan endres uten forvarsel.

ADVARSEL

Du bør ikke under noen omstendigheter prøve å reparere systemet selv, da dette vil oppheve garantien. Du må ikke åpne systemet, da det medfører fare for elektrisk støt.

Hvis det oppstår en feil, kontrollerer du alle punktene på listen nedenfor før du bringer systemet inn til reparasjon. Hvis du ikke kan løse et problem ved å følge disse retningslinjene, tar du kontakt med forhandleren eller Philips for å få hjelp.

Problem	Løsning
Ikke strøm.	<ul style="list-style-type: none"> ✓ Kontroller om vekselstrømledningen er skikkelig tilkoblet.
“NO DISC” (Ingen plate) vises.	<ul style="list-style-type: none"> ✓ Kontroller om platen er lagt inn opp ned. ✓ Vent et øyeblikk til kondensen på linsen er borte. ✓ Bytt ut eller rengjør platen, se Vedlikehold. ✓ Bruk en lesbar plate eller MP3-CD i riktig innspilt format.
Ikke bilde.	<ul style="list-style-type: none"> ✓ Velg passende videoinngangsmodus på TV-apparatet. ✓ Kontroller at TVen er slått på. ✓ Kontroller videotilkoblingen. ✓ Kontroller at anlegget er ordentlig koblet til. ✓ Hvis Progressive Scan-funksjonen er aktivert, men den tilkoblede TVen ikke støtter progressive signaler eller kablene ikke er riktig tilkoblet, ser du Forberedelser - Sette opp Progressive Scan-funksjonen for riktig oppsett av Progressive Scan, eller deaktiverer Progressive Scan-funksjonen på følgende måte: <ol style="list-style-type: none"> 1) Slå av TVens Progressive Scan-modus eller slå på interlaced-modus. 2) Trykk på SYSTEM MENU på fjernkontrollen for å lukke systemmenyen og deretter DISC og 1 for å avslutte Progressive Scan.
Forvrengt eller dårlig bilde.	<ul style="list-style-type: none"> ✓ Noen ganger kan det oppstå små bildeforvrengninger. Dette er ikke en feil ved utstyret. ✓ Rengjør platen.
Sideforholdet på skjermen kan ikke endres selv om du har stilt inn TV-fasongen.	<ul style="list-style-type: none"> ✓ Sideforholdet på DVD-platen er fast. ✓ I enkelte TV-systemer kan sideforholdet ikke endres.

Problem	Løsning
DVD-spilleren starter ikke avspillingen.	<ul style="list-style-type: none">✓ Sett inn en lesbar plate.✓ Kontroller platetypen, fargesystemet og regionkoden.✓ Rengjør platen.✓ Legg inn platen med avspillingssiden ned.✓ Trykk på SYSTEM MENU for å slå av oppsettmenyen.✓ Avbryt funksjonen for sensur med foreldrekontroll eller endre sensurnivået.✓ Det har samlet seg fuktighet inni systemet. Ta ut platen og la systemet stå påslått i omtrent en time.
DVD-spilleren reagerer ikke når du trykker på knappene.	<ul style="list-style-type: none">✓ Trekk ut kontakten til strømuttaket, og sett den inn på nytt.
Det går ikke å endre språk for lyd eller teksting under avspilling av en DVD.	<ul style="list-style-type: none">✓ Lyd eller tekst på flere språk er ikke spilt inn på DVDen.✓ Det er ikke mulig å endre språk for lyden eller underteksten på denne DVDen.
Det kommer ikke noe bilde når en funksjon velges.	<ul style="list-style-type: none">✓ Kontroller at komponenten er riktig tilkoblet.✓ Trykk på den riktige funksjonsknappen for bildekilden.
Det er ingen lyd, eller lyden er av dårlig kvalitet	<ul style="list-style-type: none">✓ Juster volumet.✓ Koble fra hodetelefonene.✓ Kontroller at høyttalerne er koblet til riktig.✓ Kontroller om den strippede delen av høyttalerledningen er festet.✓ Hvis anlegget er i modusen pause, langsam avspilling eller hurtigspoling fremover/bakover, trykker du på ► for å gjenoppta normal avspillingsmodus.✓ Kontroller at MP3-CDen ble programmert innenfor en bithastighet på 32–256 kbps med samplingfrekvenser på 48 kHz, 44,1 kHz eller 32 kHz.✓ Kontroller at DTS-platen også støtter Dolby Digital lydutgang.
Radiosignalet er svakt	<ul style="list-style-type: none">✓ Hvis signalet er for svakt, kan du justere antennen eller koble til en ekstern antenne for å få bedre mottak.✓ Øk avstanden mellom mikro-Hi-Fi-anlegget og TV-apparatet eller videospilleren.

Problem	Løsning
Høyre og venstre lyduttgang er byttet om.	✓ Kontroller høyttalerkoblingen og plasseringen av høyttalerne.
Fjernkontrollen fungerer ikke.	<ul style="list-style-type: none"> ✓ Pek fjernkontrollen mot sensoren på enheten. ✓ Reduser avstanden til spilleren. ✓ Fjern eventuelle hindringer. ✓ Skift batteriet. ✓ Kontroller at batteriet er riktig satt i.
Timeren fungerer ikke	✓ Still klokken riktig.
Innstillingen for klokken/timeren er slettet	✓ Det har vært strømbrydd, eller strømledningen har vært koblet fra. Nullstill klokken/timeren.
Kan ikke velge Progressive Scan	✓ Kontroller at utgangen til videosignalet er satt til Pr/Cr Pb/Cb Y.
Det kommer ingen lyd fra HDMI-kontakten.	<ul style="list-style-type: none"> ✓ Kontroller koblingen mellom TV-en og HDMI-kontakten til DVD-spilleren. ✓ Se etter om TV-en støtter denne 480p/576p/720p/1080i DVD-spilleren. ✓ Kontroller om TV-systemet er riktig satt opp.
Ikke lyd og bilde	✓ Kontroller at RGB/SCART-kabelen er koblet til riktig enhet (Se Koble til TV-en).
Noen av filene på USB-enheten vises ikke.	✓ Kontroller at antallet mapper ikke overstiger 99 eller at antallet titler ikke overstiger 999.
“DEVICE NOT SUPPORTED” ENHETEN STØTTES IKKE ruller over displayet.	✓ Fjern USB-masselagringsenheten eller velg en annen kilde.
Bruke komponentvideokontakter (Y Pb Pr)	✓ Bruk den medfølgende AV-kabelen til å koble COMPONENT-kontakten på baksiden av hovedenheten til YUV-kontaktene på TV-apparatet for å få et bilde av høy kvalitet (HD-kvalitet).

Meet Philips at the Internet
<http://www.philips.com>

Norsik



MCD288E

