

PHILIPS

Difuzor fără fir

TAS5505

Manual de utilizare



Înregistrați-vă produsul și obțineți asistență la
www.philips.com/support

Cuprins

1	Important	2
	Siguranță	2

2	Difuzorul dvs. fără fir	3
	Introducere	3
	Ce conține cutia	3
	Prezentare generală a ceasului cu radio	3

3	Introducere	4
	Încărcarea bateriei încorporate	4
	Pornire/oprire	4

4	Redare de pe dispozitive Bluetooth	5
	Redare de pe dispozitive Bluetooth	5
	Controlul redării	5
	Controlul apelului telefonic	5
	Asociere pentru mod stereo	5

5	Informații despre produs	7
----------	---------------------------------	----------

6	Rezolvarea problemelor	8
	General	8
	Bluetooth	8

7	Notificare	9
	Conformitate	9
	Grijă pentru mediu	9
	Declarație FCC	9
	Notificare privind marca comercială	10

1 Important



Avertisment

- Nu demontați niciodată carcasa acestui difuzor.
- Nu lubrifiați nicio componentă a acestui difuzor.
- Amplasați acest difuzor pe o suprafață dreaptă, rigidă și stabilă.
- Nu amplasați niciodată acest difuzor pe alte echipamente electrice.
- Utilizați acest difuzor numai la interior. Păstrați acest difuzor departe de apă, umezeală și obiecte umplute cu lichid.
- Păstrați acest difuzor departe de lumina directă a soarelui, flăcări deschise sau căldură.
- Există risc de explozie dacă bateria este înlocuită cu un tip incorrect.

Siguranță

Instrucțiuni importante de siguranță

- Asigurați-vă că tensiunea de alimentare corespunde cu tensiunea de pe spatele sau partea inferioară a unității.
- Difuzorul nu trebuie expus la surse de picurare sau stropire.
- Nu amplasați obiecte care pot conduce la situații periculoase pe difuzor (de exemplu, obiecte umplute cu lichid, lumânări aprinse).
- Asigurați-vă că există întotdeauna suficient spațiu liber în jurul difuzorului pentru ventilație.
- Utilizați difuzorul în siguranță, într-un mediu cu o temperatură între 0° și 45° C.
- Utilizați numai prelungitoarele sau accesoriile specificate de producător.

Măsuri de siguranță privind bateria

- Există pericol de explozie dacă bateria este înlocuită incorrect. Înlocuiți bateria doar cu una de același tip sau echivalent.
- Bateria (grupul de baterii sau bateriile instalate) nu trebuie expusă la căldură excesivă, precum lumina soarelui, foc sau alte surse similare.
- O baterie aflată în temperaturi extrem de ridicate sau scăzute în timpul utilizării, depozitării sau transportului, și presiune scăzută a aerului la altitudine ridicată, poate presupune pericole de siguranță.
- Nu înlocuiți o baterie cu un tip incorrect care poate ocoli un mijloc de siguranță (de ex., unele tipuri de baterii cu litiu).
- Eliminarea unei baterii în foc sau cuptor încins prin zdrobire mecanică sau tăiere poate conduce la o explozie.
- Lăsarea unei baterii într-un mediu cu temperatură extrem de ridicată sau un mediu cu presiune a aerului extrem de scăzută poate conduce la o explozie sau scurgere a lichidului sau gazului inflamabil.

2 Difuzorul dvs. fără fir

Felicitări pentru achiziția dumneavoastră și bine ați venit la Philips! Pentru a beneficia pe deplin de asistența oferită de Philips, înregistrați-vă produsul la www.philips.com/welcome.

Introducere

Cu ajutorul acest difuzor, puteți să vă bucurați de redare audio de pe dispozitive cu Bluetooth activat.

Ce conține cutia

Verificați și identificați conținutul ambalajului dvs.:

- Difuzor
- Cablu USB
- Ghid rapid
- Fișă cu date de securitate
- Garanție globală

Prezentare generală a ceasului cu radio

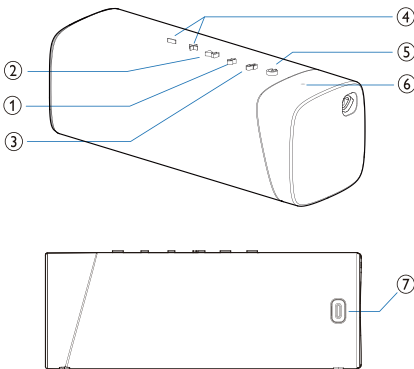

- ① ✖
 - Accesați modul de asociere Bluetooth.
 - Goliți informațiile de asociere Bluetooth.
- ② ▶||
 - În modul Bluetooth, apăsați pentru a întrerupe sau relua redarea.
 - În modul Bluetooth, apăsați de două ori pentru a reda piesa următoare.
 - Răspundeți la un apel sosit prin conexiune Bluetooth.
- ③ 🔗
 - Apăsați și țineți apăsat pentru a accesa modul de asociere stereo.
 - Funcționează numai când aveți două difuzoare identice Philips S5505 BT.
- ④ -/+
 - Reglați volumul.
- ⑤ ⏻
 - Porniți sau opriți difuzorul.
 - Afișați starea Bluetooth.
- ⑥ **Indicator LED**
 - Verificați nivelul bateriei.
 - Pentru a verifica nivelul de încărcare a bateriei, apăsați orice tastă, cu excepția ⏻, deoarece ⏻ va opri alimentarea.
- ⑦ ⚡
 - Încărcați bateria încorporată.

3 Introducere

Întotdeauna respectați instrucțiunile din acest capitol în secvență.

Încărcarea bateriei încorporate

Difuzorul este alimentat de o baterie încorporat reîncărcabilă.

Observație

- Încărcați complet bateria încorporată înainte de utilizare.
- Atunci când difuzorul este pornit și nivelul bateriei este scăzut, indicatorul LED al nivelului de încărcare a bateriei luminează intermitent roșu.

Conectați intrarea USB-C de pe difuzor la o ieșire (5 V = 2 A) utilizând cablul USB furnizat.

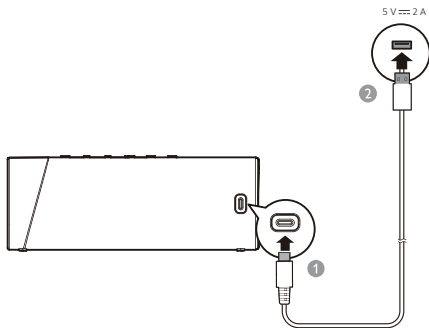

- ↳ Atunci când difuzorul este încărcat, indicatorul LED al nivelului de încărcare a bateriei luminează intermitent roșu și alb alternativ.
- ↳ Atunci când difuzorul este încărcat complet, indicatorul LED al nivelului de încărcare a bateriei nu luminează.
- ↳ Apăsăți orice tastă pentru a verifica nivelul de încărcare a bateriei. Indicatorul LED arată nivelul de încărcare.

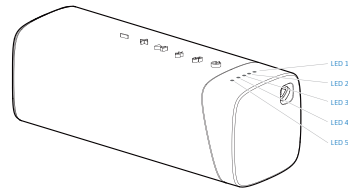

Putere de la baterie	LED 1	LED 2	LED 3	LED 4	LED 5
Plin	Alb constant				
> 80%	Alb constant				OPRIT
50-80%	Alb constant			OPRIT	
20-50%	Alb constant		OPRIT		
< 20%	OPRIT		ROȘU intermitent	OPRIT	



Atenție

- Risc de deteriorare a difuzorului! Asigurați-vă că tensiunea de alimentare corespunde cu tensiunea imprimată pe spatele sau partea inferioară a difuzorului.
- Risc de electrocutare! Atunci când decuplați cablul USB, trageți întotdeauna fișa din priză. Nu trageți niciodată de cablu.
- Utilizați numai un cablu USB specificat de producător sau comercializat cu acest difuzor.

Pornire/oprire

Apăsăți  pentru a porni difuzorul.

- ↳ Veți auzi un sunet.
- ↳ Acesta va accesa modul de asociere Bluetooth automat, iar indicatorul LED va lumina intermitent alb.

Pentru a opri difuzorul, apăsați din nou .

Observație

- Difuzorul se va opri automat după 15 minute fără conexiune de la Bluetooth.

4 Redare de pe dispozitive Bluetooth

Redare de pe dispozitive Bluetooth

Cu ajutorul acest difuzor, puteți să vă bucurați de redare audio de pe dispozitivul dvs. Bluetooth.



Observație

- Asigurați-vă că funcția Bluetooth este activată pe dispozitivul dvs.
- Distanța maximă de funcționare între difuzor și dispozitivul dvs. Bluetooth este de aproximativ 20 metri (66 ft).
- Păstrați la distanță de orice alte dispozitive electronice care pot cauza interferențe.

- 1 Apăsați  pentru a porni difuzorul, acesta va intra automat în modul de asociere Bluetooth.
- 2 Activați Bluetooth și selectați „Philips S5505” în lista Bluetooth pe dispozitivul dvs. pentru asociere.
- 3 Redați audio pe dispozitivul dvs. Bluetooth pentru a începe redarea în flux a muzicii.

Indicator LED	Descriere
Luminează intermitent repede alb	Pregătit pentru asociere
Luminează intermitent lent alb	Reconectare la ultimul dispozitiv conectat
Alb constant	Conectat

Observație

- Pentru a deconecta un dispozitiv, țineți apăsat  timp de 2 secunde până când indicatorul LED luminează intermitent repede alb.
- Atunci când porniți difuzorul, acesta va încerca automat să se reconecteze la ultimul dispozitiv conectat cu succes.
- Pentru a goli informațiile de asociere, țineți apăsat  timp de 2 secunde până când indicatorul LED luminează intermitent încet alb de 3 ori.

Controlul redării

În timpul redării muzicii,



Apăsați pentru a întrerupe sau relua redarea

Apăsați de două ori pentru a reda piesa următoare



Reglați volumul

Controlul apelului telefonic



Apăsați pentru a răspunde sau încheia un apel

Țineți apăsat pentru a respinge un apel





Reglați volumul

Asociere pentru mod stereo

Se pot asocia două difuzoare wireless identice (Philips S5505) pentru sunet stereo.

Observație

- Înainte de asocierea stereo, asigurați-vă că difuzorul secundar se află în modul de asociere Bluetooth.
- Distanța maximă de funcționare între difuzor și dispozitivul dvs. Bluetooth este de aproximativ 20 metri (66 ft).
- În modul stereo, funcționarea butoanelor de pe difuzorul secundar este aceeași ca cea a difuzorului principal.

- 1** Apăsați  pentru a porni ambele difuzoare, iar acestea vor intra în modul de asociere Bluetooth automat. Țineți apăsat  pentru a intra în modul de asociere stereo, până când indicatorul LED luminează intermitent roșu și alb alternativ.
 - ↳ Veți auzi un sunet atunci când conectarea a reușit.
 - ↳ Indicatorul LED luminează alb constant pe difuzorul secundar.
- 2** Apăsați  pe oricare difuzor. Muzica va fi redată prin ambele difuzoare.

Pentru a părăsi modul stereo, țineți apăsat  pe oricare difuzor.

5 Informații despre produs



Observație

- Informațiile despre produs pot fi modificate fără notificare prealabilă.

Informații generale

Alimentarea cu energie electrică	5 V $\overline{\text{---}}$ 2 A
Baterie din litiu încorporată	3,7 V, 4800 mAh
Dimensiuni (l x H x A)	191 x 72 x 70 mm
Greutate (unitate principală)	0,58 kg

Amplificator

Putere de ieșire	20 W
Răspuns în frecvență	20- 20000 Hz
Rată semnal/zgomot	> 70 dB

Difuzoare

Impedanță	3
Putere maximă de intrare	20 W
Dimensiune	40 x 80 mm

Bluetooth

Versiune Bluetooth	5.0
Interval de frecvență	2402-2480 MHz
Puterea maximă transmisă	4 dBm
Profiluri Bluetooth compatibile	A2DP, AVRCP
Rază de acțiune Bluetooth	aprox. 20 m

6 Rezolvarea problemelor



Avertisment

- Nu demontați niciodată carcasa difuzorului.

Pentru a păstra valabilitatea garanției, nu încercați niciodată să reparați difuzor pe cont propriu.

Dacă întâmpinați probleme în utilizarea difuzorului, verificați următoarele puncte înainte de a solicita service. Dacă problema nu se rezolvă, mergeți la site-ul web Philips (www.philips.com/support). Atunci când contactați Philips, asigurați-vă că difuzorul se află în apropiere, iar numărul modelului și numărul de seria sunt disponibile.

General

Nu există alimentare

- Verificați dacă difuzorul este complet încărcat.
- Asigurați-vă că intrarea USB de pe difuzor este conectată adecvat.
- Ca o caracteristică de economisire a alimentării, difuzorul se oprește automat la 15 minute după ce nu se mai primește semnal audio sau nu este conectat niciun dispozitiv audio.

Nu există sunet

- Reglați volumul acestui difuzor.
- Reglați volumul pe dispozitivul conectat.
- Asigurați-vă că dispozitivul dvs. Bluetooth se află în interiorul distanței de funcționare.

Nu există răspuns de la difuzor

- Reporniți difuzorul.

Bluetooth

Calitatea audio este slabă după conexiunea cu un dispozitiv cu Bluetooth activat

- Recepția Bluetooth este slabă. Mutați dispozitivul mai aproape de acest difuzor sau îndepărtați orice obstacol între ele.

Dispozitivul [Philips S5505] nu a fost găsit pe dispozitivul dvs. Bluetooth pentru asociere

- Țineți apăsat  timp de 2 secunde pentru a intra în modul de asociere Bluetooth, și apoi încercați din nou.

Nu se poate conecta cu dispozitivul dvs. Bluetooth

- Funcția Bluetooth a dispozitivului dvs. nu este activată. Consultați manualul de utilizare a dispozitivului dvs. pentru a afla modul de activare a acestei funcții.
- Acest difuzor nu este în modul de asociere.
- Acest difuzor este deja conectat la un alt dispozitiv cu Bluetooth activat. Deconectați și încercați din nou.

7 Notificare

Orice schimbări sau modificări aduse acestui dispozitiv, care nu sunt aprobate expres de **MMD Hong Kong Holding Limited** pot anula autoritatea utilizatorului de a opera produsul.

Conformitate



Prin prezenta, **TP Vision Europe B.V.** declară că acest difuzor este în conformitate cu cerințele de bază și alte prevederi relevante ale Directivei 2014/53/UE. Declarația de conformitate este disponibilă la adresa www.philips.com/support.

Grijă pentru mediu

Eliminarea produsului dumneavoastră vechi și a bateriilor



Acest produs este proiectat și fabricat cu materiale și componente de calitate ridicată care pot fi reciclate și reutilizate.



Acest simbol pe un produs înseamnă că produsul este reglementat de Directiva europeană 2012/19/UE.



Acest simbol înseamnă că produsul conține baterii care intră sub incidența Directivei europene 2013/56/UE și care nu pot fi eliminate împreună cu deșeurile menajere obișnuite. Vă rugăm să vă informați despre sistemele locale de colectare separată pentru produse electronice și electrice. Respectați regulile locale și nu aruncați niciodată produsul și bateriile împreună cu deșeurile menajere obișnuite. Eliminarea corectă a produselor

dumneavoastră vechi va ajuta la prevenirea consecințelor negative pentru mediul înconjurător și pentru sănătatea umană.

Îndepărtarea bateriilor de unică folosință

Pentru a îndepărta bateriile de unică folosință, consultați secțiunea de montare a bateriilor.

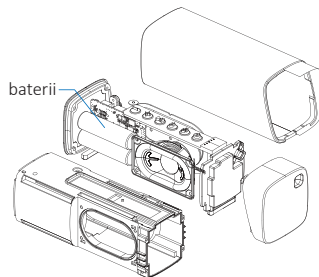

Numai pentru REFERINȚĂ

Informații despre mediu

Toate ambalajele care nu sunt necesare nu au fost utilizate. Am încercat să concepem ambalajul pentru a fi separat cu ușurință în trei materiale: carton (cutia), polistiren (suport) și polietilenă (pungi, foaie de spumă de protecție). Sistemul dvs. este alcătuit din materiale care pot fi reciclate și reutilizate dacă sunt dezasamblate de o companie specializată. Respectați reglementările locale privitoare la eliminarea ambalajelor, bateriilor deteriorate și a echipamentelor vechi.

Declarație FCC

Acest dispozitiv este conform cu Partea 15 din regulile Comisiei Federale de Comunicații (FCC). Funcționarea face obiectul următoarelor două condiții: (1) Acest dispozitiv nu poate cauza interferențe dăunătoare și (2) acest dispozitiv trebuie să accepte orice interferențe permise, inclusiv interferențe care pot cauza reacții nedorite.

Avertisment: Schimbările sau modificările care nu sunt expres aprobate de producător pentru conformitate, pot anula autoritatea utilizatorului de a opera echipamentul.

Observație: Acest echipament a fost testat și s-a constatat că respectă limitele pentru un dispozitiv digital de Clasa B, în conformitate cu Partea 15 a Regulilor FCC.

Aceste limite sunt concepute astfel încât să asigure o protecție rezonabilă împotriva interferențelor dăunătoare într-o instalație rezidențială.

Acest echipament generează, folosește și poate radia energie de radiofrecvență și, dacă nu este instalat și utilizat în conformitate cu instrucțiunile, poate provoca interferențe dăunătoare comunicațiilor radio. Cu toate acestea, nu există nicio garanție că nu se vor produce interferențe într-o anumită instalație. Dacă acest echipament cauzează interferențe dăunătoare recepției radio sau televizate, ceea ce poate fi determinat prin oprirea și pornirea echipamentului, utilizatorul este încurajat să încerce să corecteze interferențele prin una sau mai multe dintre următoarele măsuri:

- (1) Reorientați sau re poziționați antena de recepție.
- (2) Măriți distanța dintre echipament și receptor.
- (3) Conectați echipamentul la o priză sau la un circuit de alimentare diferit de acela la care este conectat receptorul.
- (4) Consultați distribuitorul sau un tehnician radio/TV cu experiență pentru ajutor.

Declarație de avertisment RF

Dispozitivul a fost evaluat pentru a îndeplini cerințele generale privind expunerea la RF. Dispozitivul poate fi utilizat în condiții de expunere portabilă fără restricții.

Notificare privind marca comercială



Cuvântul Bluetooth® și siglele sale sunt mărci înregistrate deținute de Bluetooth SIG, Inc. și orice utilizare a acestor mărci de către **MMD Hong Kong Holding Limited** se face sub licență. Alte mărci și denumiri comerciale aparțin deținătorilor respectivi.



Specificațiile pot fi modificate fără preaviz.

Philips și emblema scut Philips sunt mărci comerciale înregistrate ale Koninklijke Philips N.V. și se utilizează conform unei licențe.

Acest produs a fost fabricat de și este vândut sub responsabilitatea MMD Hong Kong Holding Limited sau unul dintre afiliații săi, iar MMD Hong Kong Holding Limited este garantul în relație cu acest produs.

TAS5505_00_UM_V1-0

