

**PHILIPS**

سماعة العارضة الصوتية

الفئة 7000

TAB7305

# دليل المستخدم



سَجِّل منتجك واحصل على الدعم من:  
[www.philips.com/support](http://www.philips.com/support)

# المحتويات

2	1	هام
2		المساعدة والدعم
2		تعليمات السلامة الهامة
4		العناية بالمنتج
4		العناية بالبيئة
4		الامتثال
5		محتويات العبوة
6	2	العارضة الصوتية
6		الوحدة الرئيسية
6		مضخم صوت لاسلكي
7		الوصلات
7		جهاز التحكم عن بعد
8		تحضير جهاز التحكم عن بُعد
9	3	التوصيل
9		مكان وضع الجهاز
10		توصيل الصوت من التلفاز والأجهزة الأخرى
12	4	استخدم العارضة الصوتية
12		التشغيل وإيقاف التشغيل
12		وضع الاستعداد التلقائي
12		تحديد الأوضاع
12		تحديد المعادل (EQ)
13		ضبط مستوى الصوت
13		التشغيل عبر البلوتوث
14		تشغيل USB
14		إعدادات المصنع الافتراضية
14	5	التثبيت بالجدران
15	6	مواصفات المنتج
16	7	استكشاف الأخطاء وإصلاحها

(بما في ذلك مكبرات الصوت) التي يصدر عنها سخونة. تجنب تعطيل خاصية السلامة الموجودة في القابس المستقطب أو قابس التوصيل الأرضي. يحتوي القابس المستقطب على نصليين حيث يوجد نصل اعرض من النصل الآخر. يحتوي قابس التوصيل الأرضي على نصليين وسن تاربيض ثالث. ويُتاح النص الأوسع أو سن التاربيض الثالث لأغراض السلامة. فإذا كان القابس المزود لا يتناسب مع المنفذ الخاص بك، استشر كهربائي لاستبدال المنفذ القديم.

احرص على حماية كبل الطاقة من الدهس أو الثني وخصوصًا عند القوابس ومواضع مأخذ التيار الكهربائي ونقطة خروج الكبل من الجهاز. لا تستخدم سوى المرفقات/الملحقات التي تحددها الجهة المُصنعة.

استخدم المنتج فقط مع عربة نقالة أو حامل أو حامل ثلاثي أو كتيفة أو طاولة تُحددها جهة التصنيع أو بُعاع مع الجهاز. وعند استخدامه مع عربة نقالة، توخ الحذر عند تحريك العربة/مجموعة الجهاز لتجنب الإصابة بسبب الانزلاق.

افصل قابس الجهاز أثناء حدوث البرق أو في حالات عدم الاستخدام لفترات زمنية طويلة.

ارجع في جميع أعمال الصيانة إلى فني صيانة مؤهل. يجب إجراء صيانة الجهاز عند تعرضه للتلف بأي طريقة، مثل تلف كبل الإمداد بالطاقة أو القابس أو انسكاب سوائل على الجهاز أو سقوط جسم عليه أو تعرضه للمطر أو الرطوبة أو تعذر تشغيله بشكل طبيعي أو سقوطه. تنبيه استخدام البطارية -لمنع مشكلة تسريب البطارية التي قد تؤدي إلى إصابة جسدية أو تدمير الأصول أو إلحاق الضرر بالوحدة:

- احرص على تركيب جميع البطاريات بصورة صحيحة، + و - كما هو موضح على الوحدة.

اقرأ جميع التعليمات وافهمها قبل استخدام المنتج. في حال تلف المنتج بسبب القصور في اتباع التعليمات، بصير الضمان لاغيًا.

## المساعدة والدعم

للحصول على مزيد من الدعم عبر الإنترنت، تفضل بزيارة [www.philips.com/support](http://www.philips.com/support)

- قم بتنزيل دليل المستخدم ودليل البدء السريع
- شاهد مقاطع فيديو تعليمية (متاحة فقط للنماذج المحددة)
- ابحث عن أجوبة على الأسئلة الشائعة (FAQs)
- راسلنا بسؤال عبر البريد الإلكتروني
- تحدث مع ممثل الدعم لدينا.

اتبع التعليمات الموجودة على الموقع لتحديد لغتك ثم أدخل رقم طراز منتجك

أو يمكنك الاتصال برعاية العملاء في دولتك. قبل أن تتصل، عليك أن تدون رقم النموذج والرقم التسلسلي لمنتجك. يمكنك العثور على هذه المعلومات على الجزء الخلفي أو السفلي للمنتج.

## تعليمات السلامة الهامة

- اقرأ هذه التعليمات.
- احتفظ بهذه التعليمات.
- انتبه لجميع التحذيرات.
- اتبع جميع التعليمات.
- تجنب استخدام هذا الجهاز بالقرب من الماء.
- نظف الجهاز بقطعة قماش جافة فقط.
- تجنب سد أي فتحات تهوية. واحرص على تركيبه وفقًا لتعليمات الجهة المُصنعة.
- تجنب التركيب بالقرب من أي مصادر للسخونة مثل أجهزة الإشعاع أو منظمات الحرارة أو المواقد أو الأجهزة الأخرى

- تجنب الخلط بين البطاريات (القديمة والجديدة أو البطاريات الكربونية والقلوية، وغيرها)
- قم بإزالة البطاريات في حالات عدم استخدام الوحدة لفترة طويلة.
- لا ينبغي تعريض البطاريات للحرارة المفرطة مثل أشعة الشمس أو النار أو ما شابه.
- قد تتطلب مادة البيركلورات - معاملة خاصة. انظر [www.dtsc.ca.gov/hazardouswaste/perchlorate](http://www.dtsc.ca.gov/hazardouswaste/perchlorate).
- قد يحتوي المنتج/جهاز التحكم عن بعد على بطارية على شكل عملة معدنية/زر والتي يمكن إبتلاعها. تُحفظ البطاريات بعيدًا عن متناول الأطفال في كل الأوقات.
- في حالة الابتلاع، يمكن أن تتسبب البطارية في التعرض لإصابة خطيرة أو تؤدي إلى الوفاة. يمكن أن تحدث حروق داخلية شديدة خلال ساعتين من البلع.
- إذا كنت تعتقد أن البطاريات قد تم بلعها أو دخولها في أي عضو من الجسم، فاحصل على العناية الطبية على الفور.
- عند تغيير البطاريات، احرص دومًا على أن تحتفظ وتستخدم جميع البطاريات الجديدة والمستعملة بعيدًا عن متناول الأطفال. تأكد من أن حجيرة البطارية آمنة تمامًا بعد استبدال البطارية.
- إذا لم يكن من الممكن تأمين حجيرة البطارية تمامًا، توقف عن استخدام المنتج. احفظه بعيدًا عن متناول الأطفال واتصل بالجهة المصنعة.
- تجنب تعريض الجهاز للرداذ أو قطرات الماء.
- لا تضع أي مصادر تشكل خطر على الجهاز (على سبيل المثال، الأجسام الممتلئة بالسوائل والشموع المضيئة).
- قد يحتوي هذا المنتج على الرصاص والزنك. تخلص من المنتج وفقًا للقوانين المحلية أو الرسمية أو الفيدرالية. للحصول على معلومات حول كيفية التخلص من المنتج أو إعادة تدويره، يرجى الاتصال بالسلطات المحلية. للحصول على مساعدة إضافية بخصوص خيارات إعادة التدوير، يُرجى الاتصال [www.mygreenelectronics.com](http://www.mygreenelectronics.com) أو [www.eiae.org](http://www.eiae.org) أو [www.recycle.philips.com](http://www.recycle.philips.com).

## رمز جهاز الفئة II



يشير هذا الرمز إلى أن الوحدة بها نظام عازل مزدوج.

## تعرف على رموز السلامة

يشير مصطلح "الصعق" هذا إلى أن المواد غير المعزولة داخل

وحدة قد تسبب صدمة كهربائية. حافظًا على

سلامة كل فرد في منزلك، يرجى عدم إزالة

غطاء المنتج.



تستري "علامة التعجب" الانتباه إلى الخصائص التي ينبغي

لأجلها قراءة النشرة المرفقة بدقة لمنع مشكلات

التشغيل والصيانة.



**تحذير:** للحد من مخاطر اندلاع الحرائق أو حدوث ماس

كهربائي، تجنب تعريض هذا الجهاز للأمطار أو الرطوبة وتجنب

وضع الأجسام المحتوية على السوائل، مثل المزهريات، فوق

هذا الجهاز.

**تنبيه:** لمنع حدوث ماس كهربائي، عليك بمطابقة نصل القابس

الواسع بفتحة مناسبة الاتساع، وبعد ذلك أدخل القابس تمامًا.

## الامتثال

يمثل هذا المنتج لشروط تداخل الراديو الخاصة بالجماعة الأوروبية.

تعلن شركة TP Vision Europe B.V. بموجب هذه الوثيقة توافق هذا المنتج مع المتطلبات الأساسية والأحكام الأخرى ذات الصلة الخاصة بالتوجيه 2014/53/EU. ويمكنك الاطلاع على إعلان المطابقة على الموقع الإلكتروني التالي [www.p4c.philips.com](http://www.p4c.philips.com).

## العناية بالمنتج

لا تستخدم سوى قطعة قماش ناعمة في تنظيف المنتج.

## العناية بالبيئة

التخلص من المنتج والبطاريات القديمة



تم تصميم المنتج وتصنيعه باستخدام مواد ومكونات ذات جودة عالية، يمكن إعادة تصنيعها واستخدامها مرة أخرى.



يعني هذا الرمز المرفق بالمنتج أن المنتج مشمول بالتوجيه الأوروبي 2012/19/EU.



يعني هذا الرمز أن المنتج يحتوي على بطاريات مدمجة مشمولة بالتوجيه الأوروبي 2013/56/EU والتي لا يمكن التخلص منها في النفايات المنزلية العادية.

احرص على التعرف على نظام التجميع المحلي المنفصل الخاص بالمنتجات الكهربائية والإلكترونية والبطاريات. اتبع القواعد المحلية ولا تتخلص مطلقاً من المنتج والبطاريات مع النفايات المنزلية العادية. حيث يساعد التخلص الصحيح من المنتجات القديمة والبطاريات على منع حدوث آثار سلبية على البيئة وصحة الإنسان.

إزالة البطاريات التي يمكن التخلص منها  
لإزالة البطاريات التي يمكن التخلص منها، راجع قسم تركيب البطارية.

## محتويات العبوة

افتح العبوة وتعرف على محتوياتها:

- عارضة صوتية عدد 1
- مضخم صوت لاسلكي عدد 1
- جهاز تحكم عن بُعد عدد 1
- سلك طاقة (لمضخم الصوت)\* عدد 2
- سلك الطاقة (للعارضة الصوتية)\* عدد 2
- مجموعة تثبيت على الحائط عدد 1  
(حوامل حائط عدد 2، براغي عدد 2، خوابير عدد 2)
- دليل البدء السريع/ضمان عالمي/صحيفة بيانات السلامة عدد 1



العارضة الصوتية

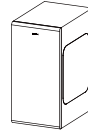

مضخم صوت لاسلكي



جهاز التحكم عن بُعد



سلك طاقة عدد 2

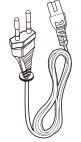

سلك طاقة عدد 2



براغي/  
خوابير



كيفية الحائط



ضمان عالمي



دليل البدء السريع



كشف إرشادات السلامة

\* تختلف كمية سلك الطاقة ونوع القابس حسب المناطق.

## مضخم صوت لاسلكي

يقدم هذا القسم نظرة عامة حول مضخم الصوت اللاسلكي.

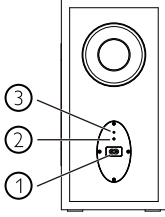

- ① مقيس التيار المتردد  
التوصيل بمصدر إمداد الطاقة.
- ② زر الاقتران  
اضغط للدخول في وضع الاقتران لمضخم الصوت.
- ③ مؤشر مضخم الصوت
  - عند تشغيل الطاقة، يضيء المؤشر.
  - أثناء الاقتران اللاسلكي بين مضخم الصوت والوحدة الرئيسية، يومض مؤشر LED باللون الكهرماني ببطء.
  - عند نجاح الاقتران، يصير المؤشر ثابتاً.
  - عند فشل الاقتران، يومض المؤشر باللون الكهرماني بسرعة.
  - عند إيقاف تشغيل الوحدة الرئيسية أو الدخول في وضع الاستعداد، ينطفئ مؤشر LED.

## 2 العارضة الصوتية

تهانينا لكم بشراء هذا المنتج ومرحباً بكم في Philips! لتحقيق أقصى استفادة من الدعم الذي تقدمه Philips، سجّل منتجك على [www.philips.com/welcome](http://www.philips.com/welcome).

### الوحدة الرئيسية

يضم هذا القسم نظرة عامة على الوحدة الرئيسية.

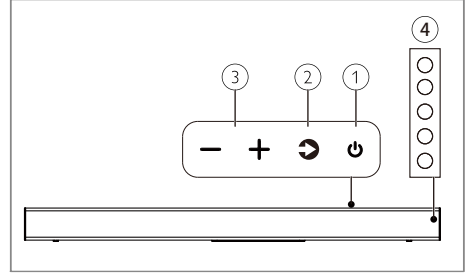

- ① **POWER**  
تشغيل العارضة الصوتية أو إيقاف تشغيلها.
- ② **SOURCE**  
حدد مصدر إدخال للعارضة الصوتية.
- ③ زيادة مستوى الصوت أو خفضه +/-  
زيادة مستوى الصوت أو خفضه.
- ④ مؤشرات LED

## جهاز التحكم عن بعد

يقدم هذا القسم نظرة عامة حول جهاز التحكم عن بعد.

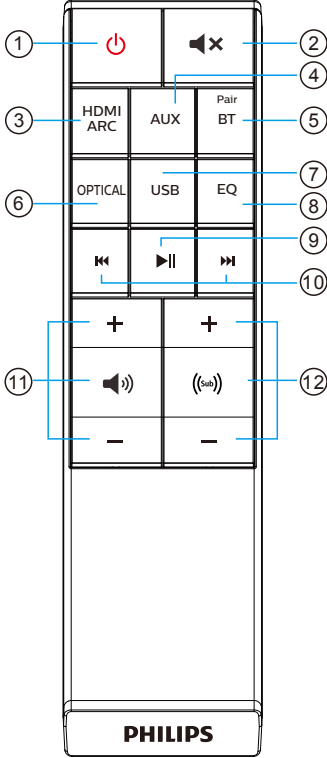

## الوصلات

يقدم هذا القسم نظرة عامة حول الوصلات المتاحة بالعارضة الصوتية ومضخم الصوت.

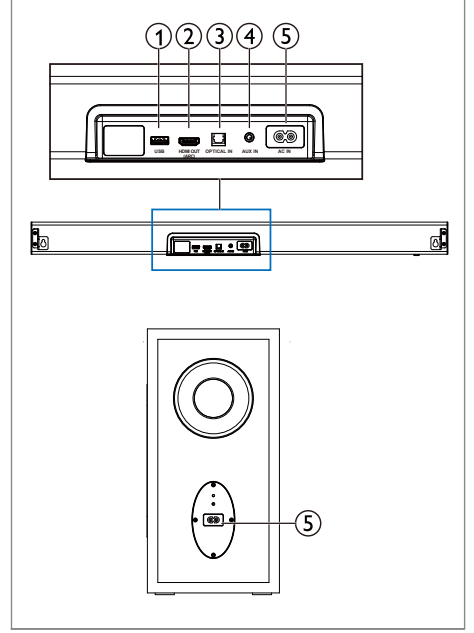

### 1 USB

إدخال الصوت من جهاز تخزين USB.

### 2 HDMI OUT (ARC)

التوصيل بمدخل HDMI على جهاز التلفاز.

### 3 OPTICAL

توصيل بمخرج بصري على جهاز تلفاز أو جهاز رقمي.

### 4 AUX

دخل الصوت من جهاز خارجي مثل تلفزيون أو مشغل MP3 أو هاتف محمول أو جهاز لوحي أو ما إلى ذلك.

### 5 مقبس التيار المتردد

التوصيل بمصدر إمداد الطاقة.



## تحضير جهاز التحكم عن بُعد

- يتيح جهاز التحكم عن بعد الملحق تشغيل الوحدة من مسافة بعيدة.
- حتى مع تشغيل جهاز التحكم عن بُعد ضمن المدى الفعال الذي يبلغ 19.7 قدمًا (6 متر)، فقد تتعذر عملية التحكم عن بُعد إذا كانت هناك أية عوائق بين الوحدة وجهاز التحكم عن بُعد.
- إذا تم تشغيل جهاز التحكم عن بُعد بالقرب من المنتجات الأخرى التي تولد الأشعة تحت الحمراء، أو إذا تم استخدام أجهزة التحكم عن بُعد الأخرى التي تستخدم الأشعة تحت الحمراء بالقرب من الوحدة، فإنها قد تعمل بشكل غير صحيح. على العكس، قد تعمل المنتجات الأخرى بشكل غير صحيح.

## الاستخدام الأول:

- تحتوي الوحدة على بطارية ليثيوم ممتلئة مسبقًا.  
قم بإزالة الشريط الواقي لتنشيط بطارية جهاز التحكم عن بُعد.

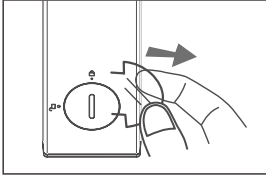

## استبدال بطارية جهاز التحكم عن بعد

- يتطلب جهاز التحكم عن بُعد بطارية ليثيوم CR2025 فولت
- 1 استخدم أدوات (مثل بطاريات على شكل عملة معدنية/ عملات معدنية) لإمساك سن حافة غطاء علبة البطارية وتحويله عكس اتجاه عقارب الساعة إلى (فتح).
  - 2 قم بإزالة البطارية القديمة الموجودة في الغطاء، وضع البطارية Cr2025 الجديدة وانتبه إلى القطبية الصحيحة (+/-).

- ① **(POWER) ⏻**  
تشغيل العارضة الصوتية أو إيقاف تشغيلها.
- ② **(MUTE) ⏻**  
كتم الصوت أو إعادته.
- ③ **HDMI ARC**  
تحويل مصدر الصوت بجهازك إلى اتصال HDMI ARC.
- ④ **AUX**  
بدل مصدر الصوت بجهازك إلى اتصال AUX (مقيس مقياس 3.5 مم).
- ⑤ **Pair/BT**  
انتقل إلى وضع البلوتوث، واضغط مطولاً لتنشيط وظيفة الاقتران في وضع البلوتوث أو افصل جهاز البلوتوث المقترن.
- ⑥ **OPTICAL**  
تحويل مصدر الصوت بجهازك إلى اتصال بصري.
- ⑦ **USB**  
تحويل إلى وضع USB.
- ⑧ **المعادل**  
حدد مؤثر المعادل (EQ).
- ⑨ **(PLAY/PAUSE) ▶||**  
بدء التشغيل أو إيقافه مؤقتاً أو استئنافه في وضع USB/البلوتوث.
- ⑩ **(PREVIOUS/NEXT) ⏪ ⏩**  
تخطي إلى المسار السابق أو التالي في وضع USB/البلوتوث.

- ⑪ **(⏻) +/- (صوت العارضة الصوتية)**  
لزيادة مستوى الصوت أو خفضه.
- ⑫ **(⏩) +/- (صوت مضخم الصوت)**  
زيادة مستوى صوت مضخم الصوت أو خفضه.

## 3 التوصيل

يساعدك هذا القسم في توصيل العارضة الصوتية بجهاز تلفاز وأجهزة أخرى.

للحصول على معلومات حول الوصلات الأساسية للعارضة الصوتية وملحقاتها، راجع دليل البدء السريع.

### ملاحظة

- لتحديد الهوية ووضع تقييمات للدعم، ارجع الى لوحة النوع الموجودة بالجزء الخلفي أو السفلي للمنتج.
- قبل إجراء أي توصيلات أو تغييرها، تأكد من فصل جميع الأجهزة من مأخذ الطاقة.

## مكان وضع الجهاز

ضع مضخم الصوت على بعد متر واحد (3 أقدام) على الأقل من العارضة الصوتية، وعلى بعد عشرة سنتيمترات من الحائط. للحصول على أفضل النتائج، ضع مضخم الصوت على النحو الموضح أدناه.

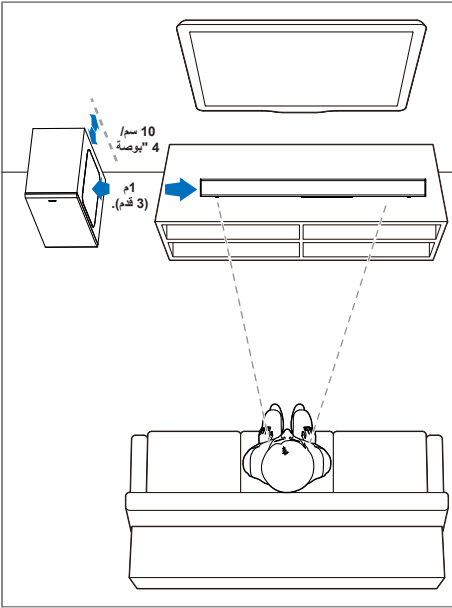

3 استخدم الأدوات للتقاط سن غطاء علبة البطارية وقم بتدويره في اتجاه عقارب الساعة إلى (قفل)، وأحكام تثبيته في جهاز التحكم عن بُعد.

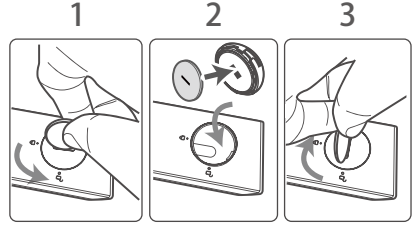

## الاحتياطات المتعلقة بالبطاريات

- عندما لا يتم استخدام جهاز التحكم عن بُعد لفترة طويلة (أكثر من شهر)، قم بإزالة البطارية من جهاز التحكم عن بعد لمنع رشحها.
- إذا رشحت البطاريات، امسح الرشح الموجود داخل حجرة البطارية واستبدل البطاريات بأخرى جديدة.
- تجنب استخدام أية بطاريات لغير الأغراض المحددة.
- لا تعرض البطاريات للتسخين أو تحاول تفكيكها.
- لا تلقي البطاريات مطلقاً في النار أو الماء.
- لا تضع البطاريات أو تخزينها مع أشياء معدنية أخرى. قد يؤدي القيام بذلك إلى حدوث ماس بالبطاريات أو رشحها أو انفجارها.
- لا تقم أبداً بإعادة شحن البطارية ما لم تتأكد من أنها قابلة لإعادة الشحن.

## التوصيل بالمقبس البصري

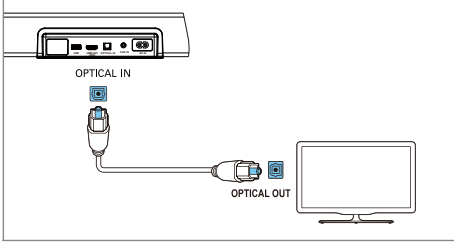

باستخدام كبل بصري، صل وصلة **OPTICAL** الموجودة في العارضة الصوتية بوصلة **OPTICAL OUT** الموجودة بالتلفاز أو أي جهاز آخر.

قد تحمل الوصلة البصرية الرقمية علامة **SPDIF** أو **SPDIF OUT**.

## التوصيل بمقبس AUX

- استخدم كبل صوت مقياس 3.5 مم إلى 3.5 مم (غير مرفق) لتوصيل مقبس توصيل سماعة الرأس الموجود بالتلفاز بمقبس **AUX** بالوحدة.

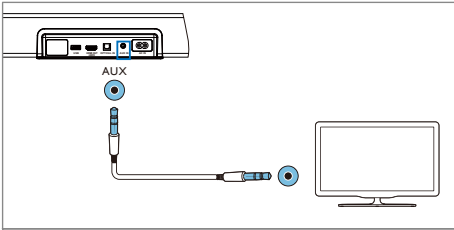

- استخدم كابل صوت **RCA** إلى مقياس 3.5 مم (غير مضمن) لتوصيل مقابس خرج الصوت من التلفاز بمقبس **AUX** الموجود بالوحدة.

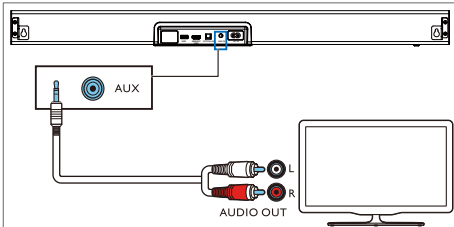

## توصيل الصوت من التلفاز والأجهزة الأخرى

### التوصيل بمأخذ **HDMI (ARC)**

تتطلب بعض أجهزة تلفاز **HDR 4K** ضبط إعدادات إدخال أو صورة **HDMI** لاستقبال محتوى **HDR**. للحصول على المزيد من تفاصيل الإعداد على شاشة **HDR**، يرجى الرجوع إلى دليل التعليمات الخاص بالتلفاز لديك.

تدعم العارضة الصوتية تقنية **HDMI** بقناة إرجاع الصوت (**ARC**). فإذا كان جهاز التلفاز يدعم تقنية **HDMI ARC**، يمكنك الاستماع إلى صوت التلفاز خلال العارضة الصوتية باستخدام كابل **HDMI** واحد.

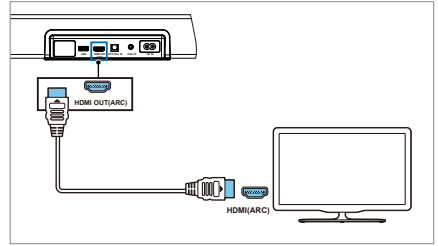

- 1 باستخدام كبل **HDMI** عالي السرعة (غير مرفق)، صل وصلة **HDMI OUT (ARC)** الموجودة في العارضة الصوتية بوصلة **HDMI ARC** بالتلفاز. قد تحمل وصلة **HDMI ARC** بالتلفاز علامة مختلفة. لمزيد من التفاصيل، راجع دليل مستخدم التلفاز.
- 2 في التلفاز، شغل عمليات **HDMI-CEC**. لمزيد من التفاصيل، راجع دليل مستخدم التلفاز.

### ملاحظة

1. يجب أن يدعم التلفاز وظيفة **HDMI-CEC** و **ARC**. يجب ضبط **HDMI-CEC** و **ARC** على وضع **On**.
2. قد تختلف طريقة إعداد **HDMI-CEC** و **ARC** حسب التلفاز. للحصول على تفاصيل حول وظيفة **ARC**، يرجى الرجوع إلى دليل مالك التلفاز.
3. يمكن فقط للكابلات المتوافقة مع **HDMI 1.4** دعم وظيفة **ARC**.

## أقرن بمضخم الصوت

### الاقتران التلقائي

صل العارضة الصوتية ومضخم الصوت بمقاييس التيار الكهربائي ثم اضغط على الوحدة أو جهاز التحكم عن بُعد لتبديل الوحدة إلى وضع "ON". سيقترن مضخم الصوت والعارضة الصوتية تلقائيًا.

### نصائح

- لا تضغط على "Pair" في الجزء الخلفي من مضخم الصوت، سوى للاقتران اليدوي.

- استخدم كبل صوت مقياس 3.5 مم إلى 3.5 مم (غير مرفق) لتوصيل الأجهزة الخارجية مثل مشغل MP3 أو هاتف محمول أو كمبيوتر لوحي أو ما إلى ذلك.

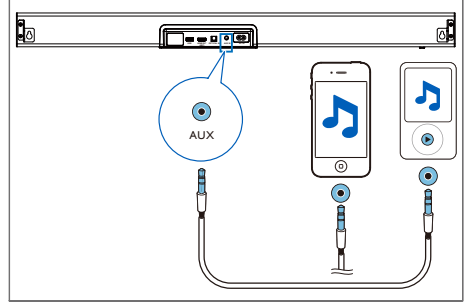

### الاقتران اليدوي

إذا تعذر سماع أي صوت من مضخم الصوت اللاسلكي، قم بإقران مضخم الصوت يدويًا.

- 1 اضغط مطولاً على زر **Source** و **Vol** في العارضة الصوتية في نفس الوقت، ثم اضغط مطولاً على **Pair** في مضخم الصوت.

← سيومض مؤشر **AUX/USB** في العارضة

الصوتية ومؤشر **Pair** في مضخم الصوت ببطء.

سيتم إقران مضخم الصوت بنجاح في حوالي ثانيتين.

- 2 ينطفئ مؤشر **AUX/USB**، ويصبح مؤشر الاقتران بمضخم الصوت ثابتاً عند نجاحه.

- 3 إذا فشل الاقتران اليدوي واستمر مؤشر الاقتران في الوميض، كرر الخطوة 1.

### نصائح

- ينبغي ألا تزيد المسافة بين مضخم الصوت والعارضة الصوتية عن 6 متر في منطقة مفتوحة (كلما كانت المسافة أقل كان أفضل).
- قم بإزالة أي شيء يفصل بين مضخم الصوت والعارضة الصوتية.
- إذا فشل الاتصال اللاسلكي مرة أخرى، تحقق مما إذا كان هناك تعارض أو تداخل قوي (على سبيل المثال، تداخل من جهاز إلكتروني) حول الموقع. قم بإزالة هذه التعارض أو التداخل القوي وكرر الإجراءات المذكورة أعلاه.

## التوصيل بالطاقة

- قبل توصيل سلك التيار المتردد، تأكد من اكتمال جميع التوصيلات الأخرى.
- خطر تلف المنتج! تأكد من توافق جهد مصدر الإمداد بالطاقة مع الجهد المطبوع على الجزء الخلفي أو الجانب السفلي من الوحدة.
- صل كبل التيار الكهربائي بمقياس التيار المتردد ~ للوحدة ثم بمقبس الطاقة الرئيسي.
- صل كبل التيار الكهربائي بمقياس التيار المتردد لمضخم الصوت ثم بمقبس الطاقة الرئيسي.
- تختلف كمية سلك الطاقة ونوع القابض حسب المناطق.

# 4 استخدام العارضة الصوتية

## وضع الاستعداد التلقائي

تتحول الوحدة تلقائيًا إلى وضع الاستعداد بعد مرور حوالي 15 دقيقة إذا لم يكن التلفاز أو الوحدة الخارجية متصلين، أو كانا مغلقين.

- لإيقاف تشغيل الوحدة بالكامل، قم بإزالة قابس التيار الكهربائي من المقبس.
- يرجى إيقاف تشغيل الوحدة تمامًا عند عدم استخدامها لتوفير الطاقة.

يساعدك هذا القسم على استخدام العارضة الصوتية لتشغيل الصوت من الأجهزة المتصلة.

### قبل البدء

- تأكد من إجراء التوصيلات اللازمة كما هو وارد بدليل البدء السريع ودليل المستخدم.
- حوّل العارضة الصوتية إلى المصدر الصحيح للأجهزة الأخرى.

## تحديد الأوضاع

1 اضغط على زر (Source) بالوحدة بشكل متكرر أو اضغط على الزر المقابل لجهاز التحكم عن بُعد لتحديد وضع **BT**، **HDMI ARC**، **OPTICAL**، **AUX**، **USB**.

2 سيوضح مصباح المؤشر الموجود في العارضة الصوتية الوضع المستخدم حاليًا.



## التشغيل وإيقاف التشغيل

- عند توصيل الوحدة لأول مرة بمقبس الطاقة الرئيسي، ستكون الوحدة في وضع الاستعداد. سيضيئ مؤشر الاستعداد باللون الأحمر.

### تشغيل وضع الاستعداد

تشغيل وضع الاستعداد

حالة النظام



نشاط المؤشر

### مصدر الإدخال

HDMI ARC	OPTICAL	BT	USB	AUX	حالة النظام
					نشاط المؤشر

## تحديد المعادل (EQ)

حدد أوضاع الصوت المحددة مسبقًا لتناسب مقاطع الفيديو أو ملفات الموسيقى.

اضغط على زر مؤثر **EQ** في جهاز التحكم عن بُعد لتحديد مؤثرات المعادل المسبقة المرغوبة.

← تضيء مصابيح LED لمدة 3 ثوانٍ لإظهار وضع **EQ** الحالي وفقًا لتحديد وضع **EQ**.

- اضغط على زر (POWER) الموجود في الوحدة أو جهاز التحكم عن بُعد لتشغيل الوحدة الرئيسية أو إيقاف تشغيلها.
- اضغط على زر (SOURCE) مرة واحدة على الوحدة أو اضغط على أي زر **Source** مرة واحدة على جهاز التحكم عن بعد، ويمكنك أيضًا تنبيه الوحدة الرئيسية.
- افصل القابس الرئيسي من مقبس الطاقة الرئيسي إذا كنت ترغب في إيقاف تشغيل الوحدة تمامًا.

## التشغيل عبر البلوتوث

يمكنك من خلال البلوتوث أن تصل العارضة الصوتية بجهاز بلوتوث (مثل iPad أو iPhone أو iPod touch أو هاتف Android أو حاسوب محمول) ثم يمكنك الاستماع بعد ذلك إلى الملفات الصوتية المحفوظة على الجهاز عبر سماعات العارضة الصوتية.

## ما الذي تحتاجه

- جهاز البلوتوث يدعم تقنية البلوتوث بنمط A2DP و AVRCP، مع نسخة بلوتوث مثل 4.2 + EDR.
- يبلغ أقصى نطاق تشغيلي بين العارضة الصوتية وجهاز البلوتوث حوالي 10 أمتار (30 قدم).



## حالة البلوتوث

حالة النظام	دخول وضع البلوتوث	اقتران	تم الاقتران
نشاط المؤشر			

1 اضغط على زر بشكل متكرر على الوحدة أو اضغط على زر **Pair/BT** في جهاز التحكم عن بُعد لتبديل العارضة الصوتية إلى وضع البلوتوث.

2 اضغط على زر على الوحدة أو اضغط على زر **Pair/BT** في جهاز التحكم عن بُعد للدخول في وضع الاقتران. اضغط مطولاً على و **+** (source +VOL)، سيتم مسح الأجهزة المقترنة السابقة وستعيد العارضة الصوتية الدخول إلى وضع الاقتران.

← يومض مؤشر العارضة الصوتية بالأبيض.

← يومض مؤشر العارضة الصوتية بالأبيض.

حالة النظام	أخبار	موسيقى	أفلام
نشاط المؤشر			

## أفلام/موسيقى/أخبار

- **Movie** - لمشاهدة الأفلام
- **Music** - للاستماع إلى الموسيقى
- **News** - للاستماع إلى الأخبار

## ضبط مستوى الصوت

- اضغط على زر **Vol+/Vol-** (مستوى الصوت) لزيادة مستوى الصوت وخفضه.
- لكتم الصوت، اضغط على زر **Mute**.
  - لاستعادة الصوت، اضغط على أي زر أو قم بإجراء أي عمليات.



## صوت العارضة الصوتية

نشاط المؤشر	الحد الأدنى	الحد الأقصى

اضبط مستوى صوت مضخم الصوت  
اضغط على مفتاح **+/+** (\*\*) لضبط مستوى مضخم الصوت.

## صوت مضخم الصوت

نشاط المؤشر	الحد الأدنى	الحد الأقصى

## 5 التثبيت بالجدران

### ملاحظة

- قد يؤدي التثبيت غير الصحيح بالجدران إلى وقوع حادث أو إصابة أو تلف. إذا كان لديك أي استفسار، تواصل مع خدمة رعاية المستهلك في بلدك.
- قبل التثبيت بالجدران، تأكد من قدرة الجدار على تحمل وزن العارضة الصوتية.

### طول/قطر البرغي

وفقاً لنوع التثبيت على الجدران، تأكد من استخدام براغي ذات طول وقطر مناسبين.

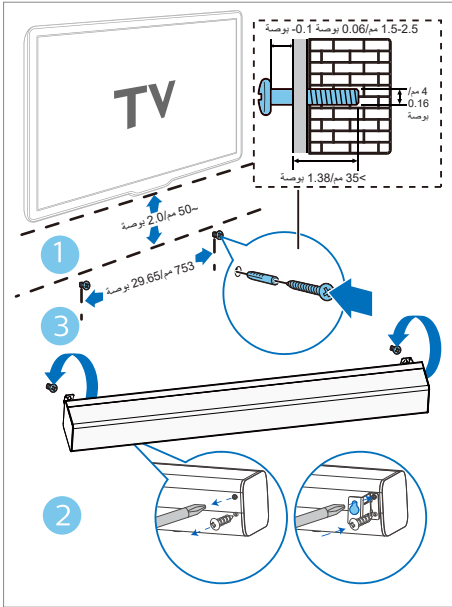

- (1) احفر ثقبتين بالجدار.
- (2) أحكم تثبيت كتيفة الحمل والبراغي في الفتحات.
- (3) علق العارضة الصوتية على براغي الربط.

3 على جهاز البلوتوث، قم بتشغيل تقنية بلوتوث، ثم ابحث عن Philips TAB7305 وحددها لبدء الاتصال (راجع دليل المستخدم الخاص بتقنية بلوتوث لمعرفة كيفية تمكين البلوتوث).

4 انتظر حتى يصبح لون مؤشر العارضة الصوتية أبيض ثابت.

5 للخروج من البلوتوث، قم بتبديل الوحدة إلى مصدر آخر. عند العودة إلى وضع البلوتوث، يظل اتصال البلوتوث نشطاً.

6 إذا كنت ترغب في الاتصال بجهاز آخر، فاضغط مطولاً على زر  الموجود على العارضة الصوتية أو زر Pair/BT في جهاز التحكم عن بُعد لفصل جهاز البلوتوث المتصل الحالي ودخول وضع الاقتران.

## تشغيل USB

يمكنك تشغيل ملفات الموسيقى المخزنة على جهاز USB متصل. لمعرفة أنواع الملفات القابلة للتشغيل، راجع صفحة 15 "صيغ الصوت المدعومة".

تنبيه: لا يمكن شحن مقبس USB على الأجهزة.

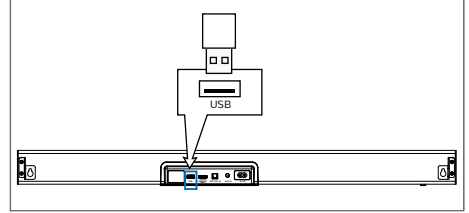

## إعدادات المصنع الافتراضية

عند تشغيل الوحدة، اضغط مطولاً على زر **VOL +** و **VOL -**، تضئي جميع مصابيح LED المصدر للوحدة لمدة 5 ثوانٍ وتعيد ضبط الوحدة على إعدادات المصنع الافتراضية.

## 6 مواصفات المنتج

### استهلاك الطاقة

- استهلاك الطاقة للعارضة الصوتية: 84 واط
- استهلاك الطاقة لمضخم الصوت: 117 واط
- استهلاك الطاقة في وضع الاستعداد: أقل من 2 وات

### ملاحظة

- تخضع مواصفات وتصميم المنتج للتغيير دون إشعار.

### مكبر الصوت

- إجمالي قدرة الخرج: 300 واط، >10% إجمالي التشوه التوافقي)
- استجابة التردد: 45 هرتز ~ 20 كيلو هرتز / 10- ديسيبل
- نسبة الإشارة إلى الضوضاء: < 95 ديسيبل (CCIR)/(من الفئة أ)
- إجمالي التشوه التوافقي (THD) >1%

### جهاز التحكم عن بعد

- المسافة/الزاوية: 6 متر/زاوية 30 درجة مئوية
- نوع البطارية: CR2025

### صيغ الصوت المدعومة

#### HDMI ARC

- Dolby Digital, Dolby Digital Plus, LPCM 2ch

#### OPTICAL

- Dolby Digital, LPCM 2ch

#### البلوتوث

- SBC

#### USB

- MP3, WMA, WAV, OGG, FLAC

### البلوتوث/الاتصال اللاسلكي

- ملف تعريف البلوتوث: AVRCP، A2DP
- إصدار البلوتوث: 4.2 + EDR
- نطاق التردد/قدرة الخرج: 2402 ميغا هرتز ~ 2480 ميغا هرتز / 2 ± 6 ديسيبل مللي واط

### ملاحظة

- قد لا تتمكن الوحدة من فك تشفير جميع تنسيقات الصوت الرقمية من مصدر الإدخال. وفي هذه الحالة، لن تُصدر الوحدة صوتاً. وهذا ليس عيباً فيها. تأكد من ضبط إعداد الصوت لمصدر الإدخال (مثل التلفاز أو وحدة التحكم في الألعاب أو مشغل DVD وما إلى ذلك) على PCM أو Dolby Digital أو Dolby Digital Plus (راجع دليل المستخدم لجهاز مصدر الإدخال للحصول على تفاصيل إعداد الصوت به) مع إدخال HDMI / OPTICAL.

### الوحدة الرئيسية

- مصدر الإمداد بالطاقة: 100-240 فولت ~ 50/60 هرتز
- المقاومة الكهربائية للسماعات:  $2 \times 2 + 6\Omega \times 6\Omega$
- الأبعاد (العرض × العمق × الارتفاع): 800 x 95 x 64.7 مم
- الوزن: 2.27 كجم
- درجة حرارة التشغيل: 0 درجة مئوية ~ 40 درجة مئوية

### مضخم الصوت

- مصدر الإمداد بالطاقة: 100-240 فولت ~ 50/60 هرتز
- معاوقة مكبر الصوت: 2Ω
- الأبعاد (العرض × العمق × الارتفاع): 190 x 280 x 380 مم
- الوزن: 7.57 كجم



# 7 استكشاف الأخطاء

## وإصلاحها

### البلوتوث

يتعذر اتصال أحد الأجهزة بالعارضه الصوتية

- الجهاز لا يدعم ملفات التعريف المتوافقة اللازمة للعارضه الصوتية.
- لم تقم بتمكين خاصية البلوتوث بالجهاز. راجع دليل المستخدم الخاص بالجهاز بشأن كيفية تمكين الخاصية.
- الجهاز غير متصل بصورة سليمة. قم بتوصيل الجهاز بصورة سليمة. (راجع التشغيل عبر البلوتوث في صفحة 13)
- سماعة العارضه الصوتية متصلة بالفعل بجهاز بلوتوث آخر. افصل الجهاز المتصل وحاول مرة أخرى.

**جودة تشغيل الصوت من جهاز البلوتوث المتصل ضعيفة.**

- استقبال البلوتوث ضعيف قَرَب الجهاز من العارضه الصوتية أو أزل أي عائق بين الجهاز والعارضه الصوتية
- **جهاز البلوتوث المتصل يتصل ويفصل باستمرار.**

- استقبال البلوتوث ضعيف قَرَب الجهاز من العارضه الصوتية أو أزل أي عائق بين الجهاز والعارضه الصوتية.
- بالنسبة لبعض أجهزة بلوتوث، يمكن إلغاء تنشيط اتصال بلوتوث تلقائيًا لتوفير الطاقة. وهذا لا يشير إلى أي عطل بالعارضه الصوتية.

### تحذير

- لتجنب خطر حدوث ماس كهربائي، يحظر تمامًا إزالة الغطاء الهيكلي للمنتج.

لكي يظل الضمان ساريًا، لا تحاول أبدًا صيانة المنتج بنفسك. إذا كنت تواجه مشكلات في استخدام هذا المنتج، تحقق من النقاط التالية قبل طلب الخدمة.

إذا كنت المشكلة لا تزال قائمة، يمكنك الحصول على الدعم من [www.philips.com/support](http://www.philips.com/support)

### الوحدة الرئيسية

الأضرار على العارضه الصوتية لا تعمل.

افصل العارضه الصوتية عن مصدر الإمداد بالطاقة ليضع دقائق، ثم أعد توصيلها.

### الصوت

لا يوجد صوت صادر من سماعات العارضه الصوتية.

- قم بتوصيل كابل الصوت من العارضه الصوتية بجهاز التلفاز أو الأجهزة الأخرى.
- أعد ضبط العارضه الصوتية على إعدادات المصنع.
- في جهاز التحكم عن بعد، حدد مصدر دخل الصوت الصحيح.
- تأكد من عدم كتم العارضه الصوتية.

**صوت مشوش أو صدى صوت.**

- إذا قمت بتشغيل صوت من جهاز التلفاز باستخدام العارضه الصوتية، فتأكد من كتم صوت التلفاز.



علامة كلمة Bluetooth® وشعاراتها هي علامات تجارية مسجلة ومملوكة لشركة Bluetooth SIG, Inc. وأي استخدام لهذه العلامات من قبل شركة MMD Hong Kong Holding Limited يكون بموجب ترخيص. وتعود العلامات والأسماء التجارية الأخرى لمالكها المعينين.

تم التصنيع بموجب ترخيص من مختبرات دولبي. يعد Dolby، وDolby Audio، ورمز حرف D المزدوج علامات تجارية لشركة Dolby Laboratories.

العلامات التجارية المعتمدة HDMI وHigh-Definition Multimedia Interface، وشعار HDMI هي علامات تجارية أو علامات تجارية مسجلة لصالح شركة HDMI Licensing Administrator, Inc. في الولايات المتحدة وبلدان أخرى.

المواصفات عرضة للتغيير دون إشعار مسبق. يرجى زيارة [www.philips.com/support](http://www.philips.com/support) للاطلاع على آخر التحديثات والمستندات.

Philips وشعار الدرغ الوافي الخاص بها هما علامتان تجاريتان مسجلتان لصالح شركة Koninklijke Philips N.V. ولا يتم استخدامهما إلا بموجب ترخيص رسمي، صنعت هذا المنتج شركة MMD Hong Kong Holding Limited وتبيعه على مسؤوليتها هي أو إحدى شركاتها التابعة، وهي الضامن فيما يتعلق به.

