

**PHILIPS**

Bežični zvučnik

S6305



# Korisnički priručnik

Registrirajte svoj proizvod i potražite podršku na  
[www.philips.com/support](http://www.philips.com/support)

# Sadržaj

---

<b>1</b>	<b>Važno</b>	<b>2</b>
	Sigurnost	2

---

<b>2</b>	<b>Vaš bežični zvučnik</b>	<b>3</b>
	Uvod	3
	Što se nalazi u kutiji	3
	Pregled zvučnika	3

---

<b>3</b>	<b>Početak rada</b>	<b>4</b>
	Punjenje ugrađene baterije	4
	Isključivanje/isključivanje	4

---

<b>4</b>	<b>Reprodukcija putem Bluetooth uređaja</b>	<b>5</b>
	Reprodukcija putem Bluetooth uređaja	5
	Upravljanje reprodukcijom	5
	Upravljanje telefonskim pozivom	5
	Uparivanje za stereo način rada	6

---

<b>5</b>	<b>Ostale značajke</b>	<b>6</b>
	Reprodukcija putem vanjskog audio uređaja	6
	Punjenje vanjskog audio uređaja	6
	Višebojno LED svjetlo	7

---

<b>6</b>	<b>Informacije o proizvodu</b>	<b>7</b>
----------	--------------------------------	----------

---

<b>7</b>	<b>Otklanjanje poteškoća</b>	<b>8</b>
	Općenito	8
	Bluetooth	8

---

<b>8</b>	<b>Napomena</b>	<b>9</b>
	Usklađenost	9
	Brinite o okolišu	9
	FCC izjava	9
	Obavijest o zaštitnim znakovima	10

# I Važno

## Sigurnost

### Važna sigurnosna pravila

- Provjerite odgovara li napon napajanja naponu navedenom na stražnjoj ili donjoj strani uređaja.
- Zvučnik ne izlažite kapanju i prskanju tekućine.
- Na zvučnik ne stavljajte nikakve izvore opasnosti (npr. predmeti napunjeni tekućinom, upaljene svijeće).
- Osigurajte da ima dovoljno slobodnog prostora oko proizvoda radi prozračivanja.
- Zvučnik je sigurno koristiti u okruženju s temperaturom između 0° i 45°.
- Koristite samo dodatke i dodatnu opremu koje je preporučio proizvođač.

### Sigurnost u pogledu baterije

- Postoji opasnost od eksplozije u slučaju nepravilne zamjene baterije. Umećite samo jednake ili istovrijedne baterije.
- Baterije (ugrađene baterije ili baterije) se ne smiju izlagati prekomjernoj vrućini, poput sunčeve svjetlosti, vatre ili slično.
- Kod ekstremno visokih ili niskih temperatura tijekom uporabe, skladištenja ili transporta i niskog tlaka zraka na velikoj nadmorskoj visini baterija može predstavljati opasnost u pogledu sigurnosti.
- Nemojte mijenjati bateriju s drugom pogrešnog tipa, koja može oštetiti zaštitu (na primjer, neke vrste litijskih baterija).

- Ako bateriju bacite u vatru ili vruću pećnicu, mehanički je drobite ili režete bateriju, može doći do eksplozije.
- Ostavljanje baterije u okruženju ekstremno visoke temperature ili okruženja s vrlo niskim tlakom zraka može rezultirati eksplozijom ili istjecanjem zapaljive tekućine ili plina.



### Upozorenje

- Nikada ne uklanjajte kućište ovog zvučnika.
- Nikada ne podmazujte nijedan dio ovog zvučnika.
- Postavite ovaj zvučnik na ravnu, tvrdu i stabilnu površinu.
- Nikada ne postavljajte ovaj zvučnik na drugu električnu opremu.
- Zvučnik koristite samo u zatvorenim prostorima. Držite ovaj zvučnik podalje od predmeta ispunjenih vodom i vlage.
- Držite ovaj zvučnik podalje od izravne sunčeve svjetlosti, otvorenog plamena ili vrućine.
- U slučaju umetanja nepravilne vrste baterija postoji opasnost od eksplozije.

# 2 Vaš bežični zvučnik

Čestitamo na kupnji i dobro došli u Philips!  
Da biste u potpunosti iskoristili podršku koju nudi tvrtka Philips, registrirajte svoj proizvod na adresi [www.philips.com/welcome](http://www.philips.com/welcome).

## Uvod

S ovim zvučnikom možete uživati u zvuku s uređaja koji podržavaju Bluetooth ili drugih audio uređaja ako ih spojite putem audio kabela od 3,5 mm.

## Što se nalazi u kutiji

Provjerite i identificirajte sadržaj svog paketa:

- Zvučnik
- USB kabel
- Zvučni kabel
- Vodič za brzi početak
- Sigurnosni list
- Jamstvo diljem svijeta

## Pregled zvučnika

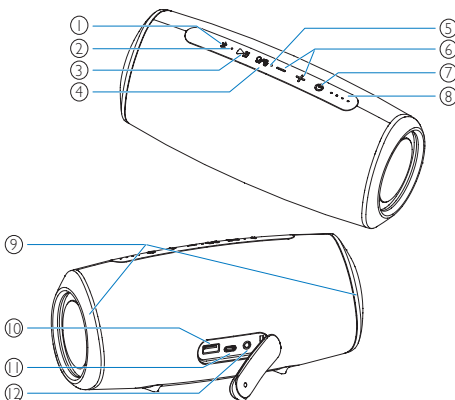

- 1 ✖
  - Otvorite način Bluetooth uparivanja.
  - Obrišite dosadašnje podatke o Bluetooth uparivanju.
  - Odgovaranje na dolazni poziv putem Bluetooth veze.
- 2 LED indikator
- 3 ▶||
  - U Bluetooth načinu rada pritisnite da biste zaustavili ili nastavili reprodukciju.
  - U Bluetooth načinu pritisnite dvaput za reprodukciju sljedeće pjesme.
- 4 🔊/🔇
  - Pritisnite za uključivanje ili isključivanje višebojne LED svjetlosti.
  - Pritisnite i držite za pokretanje stereo uparivanja.
- 5 Mikrofon
- 6 - / +
  - Prilagodba glasnoće.
- 7 🔌
  - Uključivanje/isključivanje zvučnika.
  - Provjera napunjenosti baterije.
  - Prikaz Bluetooth statusa.
- 8 Indikatori razine napunjenosti baterije
  - Prikaz napretka punjenja.
  - Prikaz razine napunjenosti baterije.
- 9 Višebojno LED svjetlo
- 10 🔌
  - Punjenje vanjskog audio uređaja.
- 11 ⚡
  - Punjenje ugrađene baterije.
- 12 🔌
  - Spajanje vanjskog audio uređaja.

## 3 Početak rada

Uvijek slijedite upute iz ovog poglavlja prema redosljedu.

### Punjenje ugrađene baterije

Ovaj zvučnik se napaja putem ugrađene punjive baterije.

#### Napomena

- Prije uporabe potpuno napunite ugrađenu bateriju.
- Kada se zvučnik uključi, a baterija je skoro prazna, LED lampica treperi zeleno.

Spojite USB-C utičnicu na zvučniku u utičnicu (5 V = 3 A) pomoću isporučenog USB kabela.

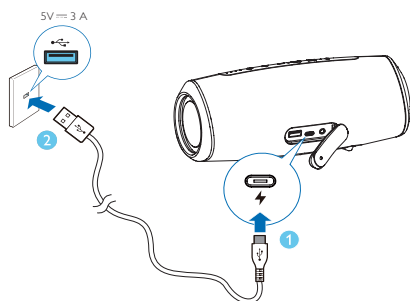

- ↳ Kad se zvučnik puni, LED indikator razine napunjenosti baterije postupno svijetli sve jače.
- ↳ Kad se zvučnik potpuno napuni, svijetli LED indikator razine napunjenosti baterije.

#### ! Oprez

- Opasnost od oštećenja zvučnika! Provjerite odgovara li napon napajanja naponu navedenom na stražnjoj ili donjoj strani uređaja.
- Opasnost od strujnog udara! Kad odspajate utikač USB kabela iz utičnice uvijek vucite za utikač. Nikad ne vucite za kabel.
- Koristite samo USB kabel kojeg je naveo proizvođač ili se prodaje zajedno s ovim zvučnikom.

### Isključivanje/isključivanje

Pritisnite  da biste uključili zvučnik.

- ↳ Oglasis će se kratki zvučni signal.
- ↳ Ako nijedan vanjski audio uređaj nije spojen na AUX utičnicu, uređaj će se automatski prebaciti u način Bluetooth uparivanja i LED indikator će treptati plavo.

Da biste isključili zvučnik, ponovno pritisnite .

#### ☰ Napomena

- Zvučnik će se automatski isključiti nakon 15 minuta ako ne prima nikakav audio signal putem Bluetooth-a ili AUX IN-a.



# 4 Reprodukcija putem Bluetooth uređaja

## Reprodukcija putem Bluetooth uređaja

Pomoću ovog zvučnika možete uživati u slušanju zapisa s Bluetooth uređaja.



### Napomena

- Provjerite je li na vašem uređaju omogućena funkcija Bluetooth.
- Maksimalna predviđena udaljenost između zvučnika i vašeg Bluetooth uređaja smije biti 20 metara (66 stopa).
- Držite uređaj podalje od bilo kojeg drugog elektroničkog uređaja koji može uzrokovati smetnje.

- 1 Pritisnite  da biste uključili zvučnik. Automatski će se prebaciti u način Bluetooth uparivanja. Za funkciju Bluetooth uparivanja možete također pritisnuti i zadržati  2 sekunde.
- 2 Oključite Bluetooth i odaberite "Philips S6305" na Bluetooth popisu vašeg uređaja kojeg uparujete.
  - ↳ Ako poruka zatraži dozvolu za Bluetooth povezivanje, potvrdite.
  - ↳ Ako je potrebna lozinka, unesite 0000 i zatim potvrdite.
- 3 Za početak streaminga glazbe pokrenite reprodukciju na Bluetooth uređaju.

LED indikator	Opis
Brzo treperi plavo	Spremní za uparivanje
Polako treperi plavo	Ponovno povezivanje posljednje povezanog uređaja
Svijetli plavo svjetlo	Povezano

### Napomena

- Da biste isključili uređaj, pritisnite i držite  na 2 sekunde sve dok LED indikator ne počne brzo treperiti plavo.
- Kad uključite zvučnik, on se uvijek automatski pokušava ponovno povezati ne posljednje uspješno povezani uređaj.
- Za brisanje podataka o uparivanju pritisnite i zadržite gumb  8 sekundi dok LED indikator ne počne polako treperiti modro 3 puta.

## Upravljanje reprodukcijom

Tijekom reprodukcije glazbe



Pritisnite da biste zaustavili ili nastavili reprodukciju

Pritisnite dvaput za prebacivanje na slijedeći zapis



Podesite glasnoću.

## Upravljanje telefonskim pozivom



Pritisnite da biste odgovorili ili prekinuli poziv

Pritisnite i držite za odbijanje poziva





Podesite glasnoću

## Uparivanje za stereo način rada

Dva identična bežična zvučnika (Philips S6305) mogu se međusobno upariti radi stereo zvuka.

### Napomena

- Bilo koji zvučnik može se koristiti kao primarni zvučnik.
- Zvučnik spojen na Bluetooth uređaj može se koristiti samo kao primarni zvučnik.
- Prije stereo uparivanja provjerite je li sekundarni zvučnik u načinu Bluetooth uparivanja.
- Maksimalna predviđena udaljenost između zvučnika i vašeg Bluetooth uređaja smije biti 20 metara (66 stopa).
- U stereo načinu rada gumb na sekundarnom zvučniku jednako funkcionira kao i onaj na primarnom zvučniku.

- 1 Pritisnite  na oba zvučnika da biste ih uključili. Automatski će se prebaciti u način Bluetooth uparivanja. Zvučnik spojen na vaš Bluetooth uređaj koristit će se kao primarni zvučnik.
- 2 Da biste pokrenuli način stereo uparivanja na primarnom zvučniku pritisnite gumb  i držite ga, sve dok LED indikator ne treperi plavo i zeleno.
  - ↳ Nakon uspješnog spajanja oglasit će se kratki zvučni signal.
  - ↳ LED indikator na primarnom zvučniku svijetli naizmjenično plavo i zeleno.
  - ↳ LED indikator na sekundarnom zvučniku svijetli plavom bojom.
- 3 Pritisnite  na jednom od zvučnika. Glazba će se reproducirati putem oba zvučnika.

Za isključivanje stereo načina rada, pritisnite i držite gumb  na bilo kojem zvučniku.

## 5 Ostale značajke

### Reprodukcija putem vanjskog audio uređaja

S ovim zvučnikom možete slušati vanjski audio uređaj poput MP3 reproduktora.

- 1 Spojite audio kabel na  utičnicu na zvučniku i na priključak za slušalice na vanjskom uređaju
  - ↳ Zvučnik će se automatski prebaciti na AUX IN način rada.
  - ↳ LED indikator svijetli zelenom bojom.
- 2 Upravljajte reprodukcijom i glasnoćom preko spojenog vanjskog audio uređaja.

### Punjenje vanjskog audio uređaja

Punjenje vanjskog audio uređaja (primjerice, pametnog telefona ili MP3 reproduktora) možete vršiti putem  ulaz na stražnjoj strani zvučnika.

### Napomena

- Napon USB ulaza za punjenje iznosi 5 V  $\approx$  2 A.
- Koristite izvorni podatkovni kabel odgovarajućeg uređaja.
- Nije zajamčeno da će se svi uređaji moći puniti putem USB-a.

## Višebojno LED svjetlo

Zvučnik je opremljen s višebojnim LED svjetlima s obje strane. Tijekom reprodukcije glazbe, boja i svjetlina višebojne LED svjetlosti razlikuju se ovisno o audio signalu.

Pritisnite gumb  za uključivanje ili isključivanje višebojne LED svjetlosti.

## 6 Informacije o proizvodu



### Napomena

- Tehničke značajke mogu se mijenjati bez prethodne najave.

### Opće informacije

Napajanje:	5 V $\approx$ 3 A
Ugrađena litijeva baterija	7,4 V, 4400 mAh
USB ulaz	5V $\approx$ 2 A
Dimenzije (š × v × d)	230 × 100 × 100 mm
Težina (glavni dio uređaja)	1 kg

### Pojačalo

Izlazna struja	10 W × 2
Odaziv na frekvenciju	100 Hz - 20 kHz
Signal za omjer buke	> 70 dB

### Govornici

Impedancija	4
Maksimalna ulazna snaga	10 W
Veličina	2,25"

### Bluetooth

Inačica Bluetootha	5.0
Frekvencijski raspon	2402 - 2480 MHz
Maksimalna snaga prijenosa	5 dBm
Kompatibilni Bluetooth profili	A2DP, AVRCP
Raspon Bluetootha	pribl. 20 m



# 7 Otklanjanje poteškoća



## Upozorenje

- Nikada ne uklanjajte kućište zvučnika.

Da bi jamstvo bilo valjano, nikad ne pokušavajte sami popraviti zvučnik.

Ako nađete na probleme prilikom korištenja ovog zvučnika, prije ostvarivanja jamstva provjerite sljedeće. Ako poteškoća ostane neriješena, idite na web mjesto tvrtke Philips ([www.philips.com/welcome](http://www.philips.com/welcome)). Kad kontaktirate tvrtku Philips, pobrinite se da zvučnik imate u blizini te su vam dostupni broj modela i serijski broj.

## Općenito

### Nema napajanja

- Provjerite jeli zvučnik potpuno napunjen.
- Provjerite je li USB priključak zvučnika pravilno spojen.
- Radi uštede energije, zvučnik se automatski isključuje 15 minuta nakon što nije primljen audio signal ili nije priključen nijedan audio uređaj.

### Nema zvuka

- Podesite glasnoću zvučnika.
- Podesite glasnoću na spojenom uređaju.
- U načinu AUDIO IN provjerite je li zaustavljena reprodukcija glazbe putem Bluetooth-a.
- Provjerite nalazi li se vaš Bluetooth uređaj unutar radnog dometa.

### Zvučnik ne reagira

- Ponovno pokrenite zvučnik.

## Bluetooth

### Nakon povezivanja s uređajem koji podržava Bluetooth kvaliteta zvuka je loša

- Bluetooth prijem je loš. Približite uređaj bliže ovom zvučniku ili uklonite bilo kakve prepreke između njih.

### Ne možete pronaći uređaj [Philips S6305] na vašem Bluetooth uređaju za uparivanje

- Pritisnite i zadržite gumb  2 sekunde da biste prebacili na način Bluetooth uparivanja, a zatim pokušajte ponovo.

### Nije moguće povezivanje s vašim Bluetooth uređajem

- Bluetooth funkcija vašeg uređaja nije omogućena. Pogledajte korisnički priručnik uređaja o tome kako omogućiti funkciju.
- Zvučnik nije u načinu uparivanja.
- Zvučnik je već spojen na drugi uređaj s omogućenim Bluetooth-om. Odspojite a zatim pokušajte ponovo.

# 8 Napomena

Sve promjene ili preinake napravljene na ovom uređaju koje tvrtka **TP Vision Europe B.V.** nije izričito odobrila mogu poništiti ovlaštenje korisnika za upravljanje uređajem.

## Usklađenost



Ovime, tvrtka **TP Vision Europe B.V.** izjavljuje da je ovaj proizvod udovoljava osnovnim zahtjevima i ostalim relevantnim uvjetima Smjernice 2014/53/EC. Izjavu o usklađenosti možete pronaći na on [www.philips.com/support](http://www.philips.com/support).

## Brinite o okolišu

### Zbrinjavanje starog proizvoda i baterije



Vaš proizvod je dizajniran i proizveden od visokokvalitetnih materijala i komponenti, koje se mogu reciklirati i ponovno koristiti.



Ovaj simbol na proizvodu znači da je proizvod pokriven Europskom direktivom 2012/19/EU.



Ovaj simbol znači da proizvod sadrži bateriju koja je pokrivena Europskom direktivom 2013/56/EU koja se ne zbrinjavati zajedno s običnim kućnim otpadom.

Informirajte se o lokalnom sustavu odvojenog prikupljanja električnih i elektroničkih proizvoda i baterija. Pridržavajte se lokalnih propisa i nikada nemojte zbrinjavati proizvod i baterije zajedno s običnim kućnim otpadom. Pravilno

odlaganje starih proizvoda i baterija pomaže pri sprečavanju negativnih posljedica za okoliš i ljudsko zdravlje.

### Uklanjanje jednokratnih baterija

Za uklanjanje jednokratnih baterija, pogledajte odjeljak o postavljanju baterije.

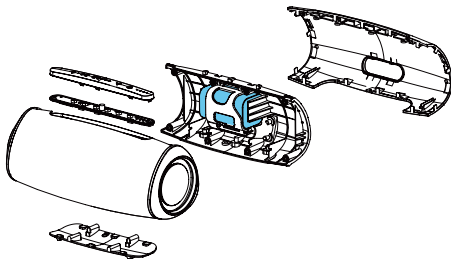

Samo za referencu

### Informacije o okolišu

Sve nepotrebno pakiranje je izostavljeno. Pokušali smo olakšati odvajanje ambalaže na tri materijala: karton (kutija), papirna kaša (kutija) i polietilenska pjena (vrećice, zaštitna pjenasta folija.)

Vaš se sustav sastoji od materijala koji se može reciklirati i ponovo upotrijebiti ako ih rastavi specijalizirana tvrtka. Pridržavajte se lokalnih propisa koji se odnose na zbrinjavanje ambalažnog materijala, istrošenih baterija i stare opreme.

## FCC izjava

Ovaj je uređaj sukladan sa člankom 15 propisa FCC. Rad ovisi o dva sljedeća uvjeta: (1)

Ovaj uređaj možda neće uzrokovati štetne interferencije i (2) ovaj uređaj mora prihvatiti bilo koju primljenu interferenciju, uključujući interferenciju koja može uzrokovati neželjeni rad.

**Upozorenje:** Promjene ili izmjene koje nije izričito odobrila strana odgovorna za usklađenost mogu poništiti korisnikovo ovlaštenje za korištenje opreme.

**Napomena:** Oprema je ispitana i sukladna je ograničenjima za digitalni uređaj klase B prema članku 15 propisa FCC.

Ta su ograničenja osmišljena kako bi pružila razumnu zaštitu od štetnih smetnji u stambenom okruženju.

Ova oprema generira, koristi i može emitirati radiofrekvencijsku energiju i, ako se ne instalira i koristi u skladu s uputama za uporabu, može prouzročiti štetne smetnje radijskim komunikacijama. Međutim, ne postoji jamstvo da se interferencije neće pojaviti u određenoj instalaciji. Ako ova oprema uzrokuje štetne smetnje radijskom ili televizijskom prijemu, što se može utvrditi isključivanjem i uključivanjem opreme, korisnika se potiče da pokuša ispraviti smetnje pomoću jedne ili više sljedećih mjera:

- (1) Okrenite ili premjestite prijemnu antenu.
- (2) Povećajte udaljenost između opreme i prijemnika.
- (3) Spojite opremu u utičnicu strujnog kruga na kojem nije priključen i prijemnik.
- (4) Za pomoć se obratite prodavaču ili iskusnom radijskom/televizijskom tehničaru.

### **Izjava o RF upozorenju**

Uređaj je ocijenjen u skladu s općim zahtjevima za izloženost RF zračenju. Uređaj se može bez ograničenja koristiti u prijenosnim uvjetima izloženosti.

---

## **Obavijest o zaštitnim znakovima**



Bluetooth® oznaka i logotipi registrirani su zaštitni znakovi u vlasništvu tvrtke Bluetooth SIG, Inc. i svaka upotreba tih oznaka od strane tvrtke **TP Vision Europe B.V.** je pod licencom. Ostali zaštitni znakovi i trgovački nazivi pripadaju njihovim vlasnicima.



Philips i Philips Shield Emblem registrirani su zaštitni znakovi tvrtke Koninklijke Philips N.V. i koriste se pod licencom. Ovaj proizvod je proizveden i prodaje se pod odgovornošću tvrtke MMD Hong Kong Holding Limited ili jedne od njenih podružnica, a tvrtka MMD Hong Kong Holding Limited je jamac u vezi s ovim proizvodom.

TAS6305\_00\_UM\_VI.0

