

Regisztrálja termékét és vegye igénybe a rendelkezésre álló támogatást:

www.philips.com/welcome

MCM1110



HU Felhasználói kézikönyv

1 Fontos!

Biztonság

Biztonsági jelzések ismertetése



A „villám” jelzés arra utal, hogy a készülékben lévő szigetetlen anyag áramütést okozhat. A háztartásban tartózkodók biztonsága érdekében kérjük, ne távolítsa el a termék védőburkolatát.

A felkiáltójel olyan funkciókra hívja fel a figyelmet, amelyek használatánál célszerű figyelmesen elolvasni a mellékelt leírásokat az üzemeltetési és karbantartási problémák megelőzéséhez.

FIGYELEM: Az áramütés veszélyének csökkentése érdekében óvja a készüléket az esőtől vagy nedvességtől, és ne helyezzen rá folyadékkal telt tárgyakat, például virágvázát.

VIGYÁZAT: Az áramütés elkerülése érdekében a széles érintkezőkést illessze be teljesen az aljzat széles nyílásába.

- ① Gondosan olvassa el az utasításokat.
- ② Őrizze meg az utasításokat.

- ③ Ügyeljen a figyelmeztetésekben foglaltakra.
- ④ Kövesse az utasításokat.
- ⑤ Óvja a készüléket a víztől.
- ⑥ A tisztítást kizárólag száraz ruhával végezze.
- ⑦ Gondoskodjon arról, hogy a szellőzőnyílások ne tömődjenek el. A készülék telepítését a gyártó utasításai szerint végezze.
- ⑧ Ne helyezze a készüléket hőt kibocsátó eszközök, így fűtőtestek, fűtőnyílások, kályhák vagy működésük során hőt termelő készülékek (pl. erősítők) közelébe.
- ⑨ Tilos a hálózati kábelre rálépni vagy azt becsípni, különös tekintettel ott, ahol az a csatlakozó-aljzatokba, készülékcsatlakozókba illeszkedik, vagy ott, ahol kilép a készülékből.
- ⑩ Kizárólag a gyártó által javasolt tartozékokat használja.
- ⑪ Kizárólag a gyártó által javasolt vagy a termékhez tartozó szállítókoszival, állvánnyal, tartóval, rögzítőelemmel vagy asztallal használja a készüléket. Szállítókoszi használatakor óvatosan mozgassa a kocsit és a készüléket, nehogy felboruljon. 
- ⑫ Vihar idején, vagy ha hosszabb ideig nem használja a lejátszót, húzza ki a készülék csatlakozóját a hálózathoz.
- ⑬ A készülék javítását, szervizelését bízza szakemberre. A készüléket a következő esetekben kell szervizeltetni: a készülék bármilyen módon megsérült, például sérült a hálózati kábel vagy csatlakozó, folyadék került a készülékbe, ráesett valami, a készüléket eső vagy nedvesség érte, nem működik megfelelően vagy leejtették.

14 Akkumulátor használata: **VIGYÁZAT** – Az akkumulátorszívárgás személyi sérülést, tárgyak/eszközök vagy magának a távvezérlőnek a károsodását okozhatja, ezért:

- Megfelelően helyezze be az akkumulátort, ügyelve a távvezérlőn látható + és - jelölésre.
- Ne keverje az akkumulátorokat és elemeket (régieket és újakat, vagy szén és alkáli stb.).
- Vegye ki az akkumulátorokat, ha hosszabb ideig nem használja a távvezérlőt.
- Az akkumulátorokat és akkumulátorcsomagokat óvja a magas hőmérséklettől, ezért ne tegye ki például közvetlen napfény hatásának, ne helyezze tűz közelébe, stb.

15 A készüléket ne tegye ki cseppenő, fröccsenő folyadéknak.

16 Ne helyezzen a készülékre semmilyen veszélyforrást (pl. folyadékkal töltött tárgyat, égő gyertyát).

17 Ha a hálózati csatlakozódugó vagy készülékcsatlakozó használatos megszakítóeszközként, akkor mindig működőképességűnek kell lennie.



Figyelem

- A készülék borítását megbontani tilos.
- Tilos a készülék bármely alkatrészének a kenése.
- Tilos a készüléket más elektromos berendezésre ráhelyezni.
- Tilos belenézni a készülék belsejében lévő lézersugárba.
- Gondoskodjon arról, hogy a hálózati kábel vagy csatlakozó könnyen hozzáférhető legyen, hogy a készüléket le tudja választani a hálózati áramról.



Vigyázat

- A készülék vezérlőinek jelen kézikönyvben leírtaktól eltérő működtetése, illetve működésének módosítása veszélyes sugárzást vagy más szempontból rendellenes működést eredményezhet.

Fejhallgató biztonságos használata

A felvételeket közepes hangerővel hallgassa.

- A nagy hangerő halláskárosodást okozhat. A készülék olyan decibeltartományban képes megszólalni, amely egy percnél rövidebb használat esetén is halláskárosodást okozhat. A készülék a halláskárosultak érdekében képes a magasabb decibel-tartományok megszólaltatására is.
- A hangerő csalóka lehet. Idővel az egyre magasabb hangerőhöz is hozzászokhat. A huzamosabb ideig történő zenehallgatás után „normális” szintnek érzékelt hangerő valójában igen magas, ezért halláskárosító hatása lehet. Ezt úgy előzheti meg, hogy a hangerőt egy biztonságos szintre állítja, s ezt a beállítást később sem módosítja.

A biztonságos hangerőt a következőképpen állíthatja be:

- Állítsa a hangerőt először alacsony szintre.
- Lassan addig növelje a hangerőt, míg tisztán és torzításmentesen hallja a zenét.

Huzamosabb ideig történő zenehallgatás:

- Hosszabb időn át tartó zenehallgatás „biztonságos” hangerőn is halláskárosodást okozhat.
- Körültekintően használja a készüléket, iktasson be szüneteket.

Tartsa be a következő tanácsokat a fehallgató használata során.

- Az eszközt indokolt ideig, ésszerű hangerőn használja.
- Ügyeljen arra, hogy a hangerőt akkor se növelje, amikor hozzácsokott a hangerőhöz.
- Ne állítsa a hangerőt olyan magasra, hogy ne hallja a környező zajokat.
- Fokozottan figyeljen, vagy egy időre kapcsolja ki a készüléket, ha nagyobb körütekintést igénylő helyzetben van. Ne használja a fehallgatót motoros járművön, illetve kerékpározás, gördeszkázás stb. közben, mert közlekedési balesetet okozhat, és sok helyen szabályellenes is.

Megjegyzés

A készülék - a Philips szórakoztató elektronika üzletága kifejezett engedélye nélkül történő - bármilyen megváltoztatása vagy módosítása semmissé teheti a vásárló termékhasználati jogát.



Ez a termék megfelel az Európai Közösség rádióinterferenciára vonatkozó követelményeinek.

Ez a termék megfelel az alábbi direktívák és irányelvek követelményeinek:
2004/108/EC + 2006/95/EC



Ez a termék kiváló minőségű anyagok és alkatrészek felhasználásával készült, amelyek újrahasznosíthatók és újra felhasználhatók.



A termékhez kapcsolódó áthúzott kerekes kuka szimbólum azt jelenti, hogy a termékre vonatkozik a 2002/96/EK európai irányelv.

Tájékoztatódjék az elektromos és elektronikus termékek szelektív hulladékként történő gyűjtésének helyi feltételeiről.

Cselekedjen a helyi törvényeknek megfelelően, és a kiselejtezett készülékeket gyűjtse elkülönítve a lakossági hulladéktól. A feleslegessé vált készülék helyes kiselejtezésével segít megelőzni a környezet és az emberi egészség károsodását.



A termék akkumulátorai megfelelnek a 2006/66/EK európai irányelv követelményeinek, ezért ne kezelje ezeket háztartási hulladékként. Kérjük, tájékoztódjon a hulladékok szelektív gyűjtésének helyi rendszeréről, mivel megfelelő hulladékkezelés hozzájárul a környezettel és az emberi egészséggel kapcsolatos negatív következmények megelőzéséhez.

Környezetvédelemmel kapcsolatos tudnivalók

A termék csomagolása nem tartalmaz felesleges csomagolóanyagot. Igyekeztünk úgy kialakítani a csomagolást, hogy könnyen szétválasztható legyen a következő három anyagra: karton (doboz), polisztirol (védőelem) és polietilén (zacskó, védő habfólia).

A rendszerben található anyagokat erre specializálódott vállalat képes újrafeldolgozni és újrahasznosítani. Kérjük, tartsa szem előtt a csomagolóanyagok, kimerült akkumulátorok és régi készülékek leselejtezésére vonatkozó helyi előírásokat.



**Be responsible
Respect copyrights**

Másolásvédett anyagokról (beleértve a számítógépes programokat, fájlokat, közvetítéseket és hangfelvételeket) készített illetéktelen másolatok szerzői jogok megsértését képezhetik, és bűncselekménynek minősülhetnek. Ez a berendezés nem használható ilyen célokra.

A készüléken a következő címke található:



Megjegyzés

- A típustábla a készülék alján található.

2 Az Ön mikrorendszere

Köszönjük, hogy Philips terméket vásárolt, és üdvözljük a Philips világában! A Philips által biztosított támogatás teljes körű igénybevételéhez regisztrálja a terméket a www.Philips.com/welcome címen.

Bevezetés

A készüléken a következő funkciók használhatók:

- Audiofelvételek hallgatása lemezeiről, USB-tárolóeszközökről és más külső forrásokról;
- FM-rádióállomások hallgatása

Az alábbi hanghatással gazdagítható a hangzás:

- Digitális hangszabályzás (DSC)
- Dinamikus mélyhangkiemelés (DBB)

A készülék a következő hanghordozó-formátumokat támogatja:





A doboz tartalma

Ellenőrizze és azonosítsa be a csomag tartalmát:

- Főegység
- 2 hangszóró
- Távvezérlő
- MP3-csatlakozókábel
- Gyors üzembe helyezési útmutató
- Felhasználói kézikönyv

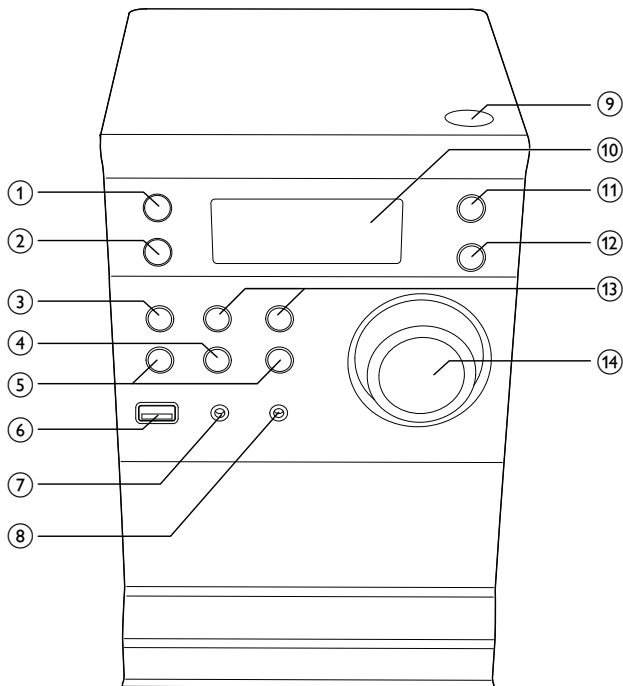
A főegység áttekintése



- ① 
 - Kapcsolja be a főegységet.
 - Készenléti üzemmódba kapcsolás
- ② **SOURCE**
 - Egy forrás kiválasztása.

- ③ **■ STOP**
- Lejátszás leállítása vagy program törlése.
- ④ **▶ || PLAY/PAUSE**
- Lejátszás indítása vagy szüneteltetése.
- ⑤ **⏪ / ⏩ ELŐZŐ/KÖVETKEZŐ**
- Ugrás az előző/következő zeneszámmra.
 - Gyors előre- vagy visszafelé keresés zeneszámon vagy lemezen belül.
 - Hangoljon be egy rádióállomást.
 - Az idő beállítása.
- ⑥ **🔌**
- USB-tárolóeszköz csatlakoztatása.
- ⑦ **MP3-LINK**
- Külső audioeszköz csatlakoztatása.
- ⑧ **🎧**
- Fejhallgató csatlakoztatása.
- ⑨ **▲**
- A lemeztálca kinyitása illetve bezárása.
- ⑩ **Kijelzőpanel**
- Aktuális állapot kijelzése.
- ⑪ **MODE**
- A lejátszás ismétlése mód kiválasztása a CD, vagy USB forrásban.
 - Véletlen sorrendű lejátszási mód kiválasztása a CD, vagy USB forrásban.
- ⑫ **CLOCK**
- Óra beállítása.

⑬

ALBUM/PRESET+/-

- Tárolt rádiócsatorna kiválasztása.
- Ugrás az előző/következő albumra.

⑭

VOLUME(Hangerő gomb)

- Hangerő szabályozása.

A távvezérlő áttekintése

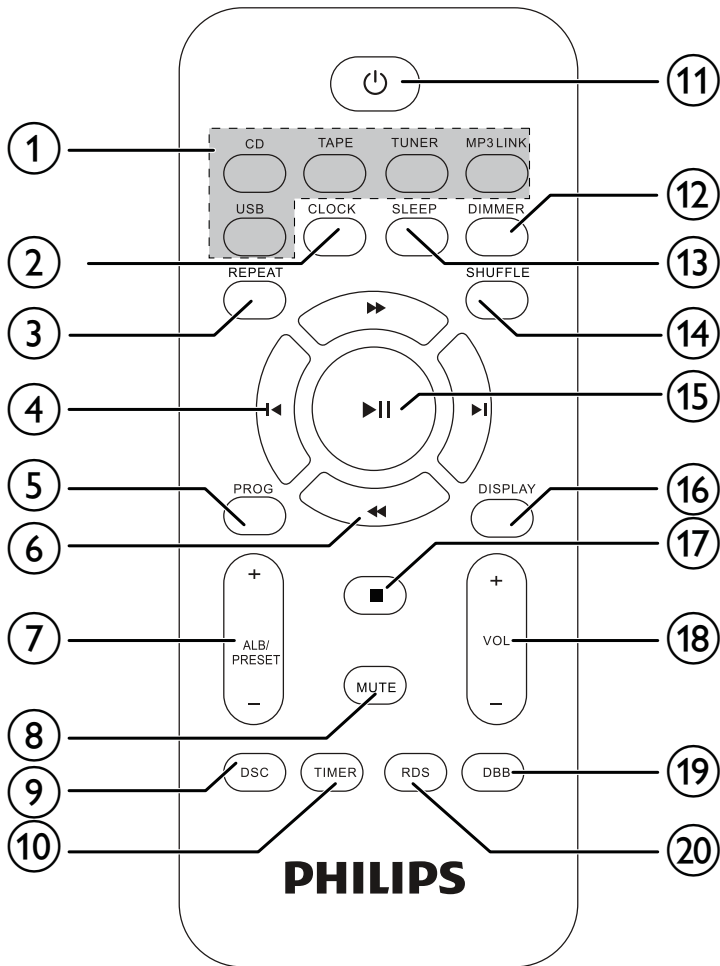

① **Forráskiválasztó gombok (CD,TAPE,TUNER, MP3 LINK, USB)**

- Egy forrás kiválasztása.

② **CLOCK**

- Óra beállítása.

③ **REPEAT**

- Válassza ki a lejátszás ismétlési módját: egy zeneszám vagy összes zeneszám ismétlése.

④ **⏮ / ⏭**

- Ugrás az előző/következő zeneszámra.
- Hangoljon be egy rádióállomást.
- Az idő beállítása.

⑤ **PROG**

- Zeneszámok beprogramozása.
- Rádióállomások beprogramozása.
- Választás a 12 és a 24 órás formátum között.

⑥ **⏪ / ⏩**

- Gyors előre- vagy visszafelé keresés zeneszámon vagy lemezen belül.

⑦ **ALB/PRESET -/+**

- Ugrás az előző/következő albumra.
- Tárolt rádiócsatorna kiválasztása.

⑧ **MUTE**



- Hang némítása.

⑨ **DSC**

- Válasszon ki egy előre beállított hangzást: POP, JAZZ, ROCK vagy CLASSIC.

⑩ **TIMER**

- Ébresztési időzítő beállítása.

- ⑪  • Kapcsolja be a főegységet.
• Készenléti üzemmódba kapcsolás.
- ⑫ **DIMMER**
• Belépés a fényerő-szabályozási beállításokba.
- ⑬ **SLEEP**
• Elalvási időzítő beállítása.
- ⑭ **SHUFFLE**
• Zeneszámok véletlenszerű lejátszása.
- ⑮  • Lejátszás indítása vagy szüneteltetése.
- ⑯ **DISPLAY**
• Lemezlejátszási információ megjelenítése
- ⑰  • Lejátszás leállítása vagy program törlése.
- ⑱ **VOL +/-**
• Hangerő szabályozása.
- ⑲ **DBB**
• Dinamikus mélyhangkiemelés be- és kikapcsolása.
- ⑳ **RDS**
• A kiválasztott FM rádióállomásokhoz: RDS adatok megjelenítése.

3 Üzembe helyezés



Vigyázat

- A készülék vezérlőinek jelen kézikönyvben leírtaktól eltérő működtetése, illetve működésének módosítása veszélyes sugárzást vagy más szempontból rendellenes működést eredményezhet.

A fejezetben bemutatott műveleteket a megadott sorrendben végezze el. Ha a Philips vállalat ügyfélszolgálatához fordul, szükség lesz a termék típus- és sorozatszámára egyaránt. A típuszám és a sorozatszám a készülék alsó részén található. Írja ide a számokat:

Típuszám _____

Gyári szám _____

Hangszórók csatlakoztatása



Megjegyzés

- Ellenőrizze, hogy a hangsugárzó vezetékének színei és az aljzatok megfelelően illeszkednek-e egymáshoz.

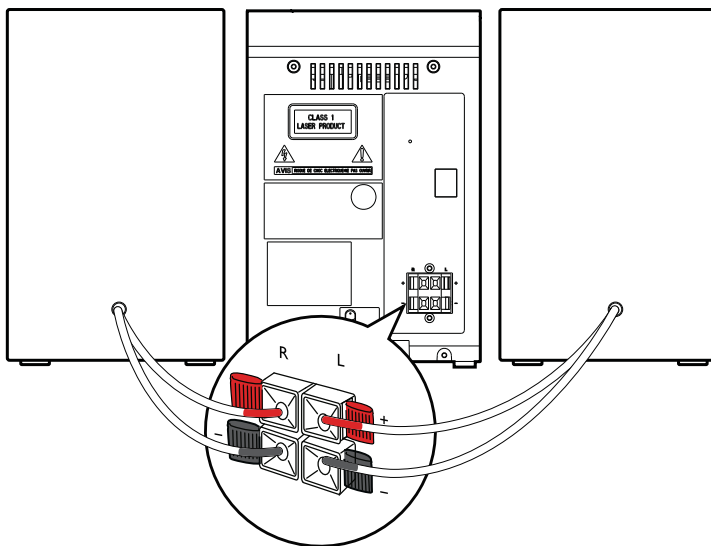

- 1 Tartsa lenyomva az aljzat ajtaját.
- 2 Illessze bele teljesen a vezeték lecsupaszított végét.
 - Illessze a jobb oldali hangsugárzó vezetékét az „RIGHT,, jelű aljzatba, a bal oldali hangsugárzó vezetékeit pedig az „LEFT,, jelűbe.
 - Illessze a vörös vezetékét a „+,, jelű aljzatba, a feketét pedig a „-,, jelűbe.
- 3 Engedje vissza a pöcköt.

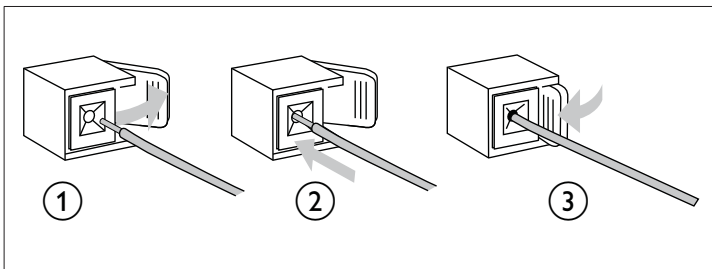

Tápcsatlakozás bekötése



Vigyázat

- Fennáll a termék károsodásának veszélye! Győződjön meg arról, hogy a tápfeszültség megegyezik-e a készülék hátoldalán vagy alján feltüntetett feszültséggel.
- Áramütésveszély! A váltakozó áramú hálózati kábel kihúzásakor minden esetben a csatlakozódugónál fogva húzza ki azt az aljzatból. A kábelt tilos húzni.
- A hálózati kábel csatlakoztatása előtt győződjön meg arról, hogy minden más csatlakoztatást elvégzett.

Csatlakoztassa a tápkábelt a fali aljzathoz.

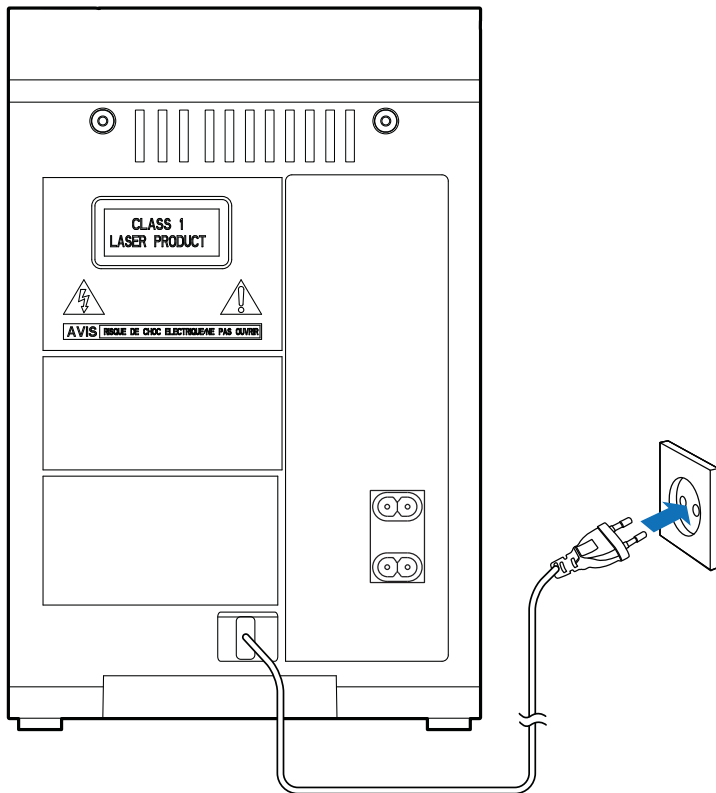

A távvezérlő előkészítése



Vigyázat

- Robbanásveszély! Az akkumulátorokat tartsa távol hő- vagy tűzforrásoktól, illetve napfénytől. Az akkumulátorokat tilos tűzbe dobni.
- Az akkumulátor csökkent élettartamának veszélye! Ne keverjen egymással különböző típusú vagy márkájú akkumulátorokat.
- Fennáll a termék károsodásának veszélye! Ha hosszabb ideig nem használja a távvezérlőt, vegye ki a készülékből az akkumulátorokat.
- Ha az akkumulátort rosszul helyezi be, felrobbanhat. Cserélni csak azonos vagy egyenértékű típusúval szabad.

A távvezérlő elemeinek cseréje:

- 1 Nyissa ki az elemtartó rekesz fedelét.
- 2 Helyezzen be 2 AAA típusú elemet; ügyeljen a megfelelő polaritásra (+/-).
- 3 Zárja be az elemtartó rekeszt.

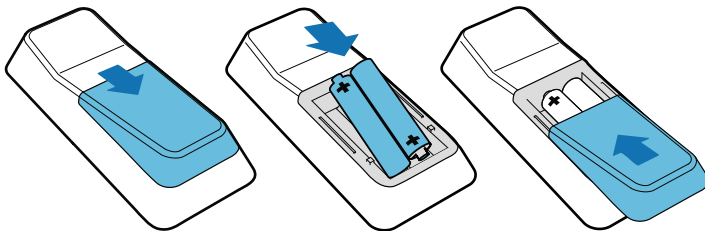

Bekapcsolás

A bekapcsoláshoz nyomja meg a  gombot.

↳ Az egység visszaáll az utoljára kiválasztott forrásra.



Tanács

- A készenléti üzemmódban az egység bekapcsolásához a következőt is lenyomhatja: **CD, TUNER, MP3 LINK.**

Készenléti üzemmódba kapcsolás

A készülék készenléti üzemmódba kapcsolásához nyomja meg a  gombot.

↳ Az óra (ha be lett állítva) megjelenik a kijelzőpanelen.



Megjegyzés

- Ha az egység 15 percig inaktív marad, automatikusan kikapcsol a készenléti üzemmódból.

Óra beállítása

- 1 Az órabeállítási mód aktiválásához készenléti módban tartsa lenyomva a távvezérlő **CLOCK** gombját.
↳ A 12/24 órás formátum villogni kezd.
- 2 A **◀/▶** gombok ismételt megnyomásával válassza ki a formátumot.
↳ Megjelennek és villogni kezdenek az órát jelző számjegyek.
- 3 Nyomja meg az **◀/▶** gombot az óra beállításához.
- 4 Nyomja meg a **CLOCK** gombot.
↳ Megjelennek és villogni kezdenek a percet jelző számjegyek.
- 5 Nyomja meg a **◀/▶** gombot a perc beállításához.
- 6 A jóváhagyáshoz nyomja meg a **CLOCK** gombot.
 - Az órabeállításból való kilépéshez nyomja meg a **■** gombot, ha nem szeretné menteni a beállításokat.
- 7 Az óra megtekintéséhez nyomja le a következőt: **CLOCK**.





Megjegyzés

- Ha 90 másodpercig inaktív módban van (nem történik gombnyomás), a rendszer automatikusan kilép az órabeállításból.

4 Lejátszás

Alapvető lejátszási műveletek

A lejátszás vezérlése a következő műveletekkel lehetséges:

Gomb	Funkció
	Nyomja le és tartsa lenyomva a műsorszámon belüli, lejátszás közben gyors előre-/hátratekeréshez. A lejátszáshoz való visszatéréshez pedig engedje fel.
	Lejátszás közbeni szüneteltetés vagy folytatás.
INFO	Más lejátszási adatok kiválasztása.
REPEAT	A lejátszás megismétlésének kiválasztása: [REP] (ismétlés): aktuális zeneszám ismételt lejátszása. [REP ALL] (összes ismétlése): összes zeneszám ismételt lejátszása. Nyomja meg ismét a normál lejátszáshoz való visszatéréshez.
SHUFFLE	A számok véletlenszerű lejátszásához. Nyomja meg ismét a normál lejátszáshoz való visszatéréshez.

Lemezek lejátszása

- 1 A forráslemez kiválasztásához nyomja meg a távvezérlőn a **CD** gombot.
- 2 Nyomja meg a főegység tetején található **▲** gombot.
↳ Kinyílik a lemezajtó.
- 3 Helyezzen egy lemezt a tálcára (felirattal felfelé), és nyomja meg ismét a **▲** gombot.
↳ A lejátszás automatikusan megkezdődik.



Tanács

- Ha a főegység nem kezdi el a lejátszást, zeneszám kiválasztásához nyomja le a **◀◀/▶▶** gombot, majd a **▶▶** gombot.

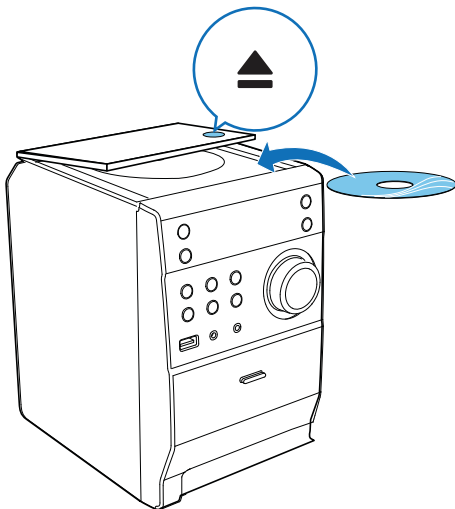



Lejátszás USB-eszkörről



Megjegyzés

- Ellenőrizze, hogy az USB-eszköz támogatott formátumú, lejátszható hanganyagot tartalmaz.

- 1 Csatlakoztassa az USB-eszköz USB-csatlakozóját a főegység  aljzatához.
- 2 Az USB-forrás kiválasztásához nyomja meg az **USB** gombot.
 A műsorszámok teljes száma megjelenik.
- 3 Mappa kiválasztásához nyomja meg az **ALB/PRESET +/-** gombot.
- 4 A fájl kiválasztásához nyomja meg a **◀ / ▶** gombot.
- 5 A **▶ ||** gomb megnyomásával kezdheti meg a lejátszást.

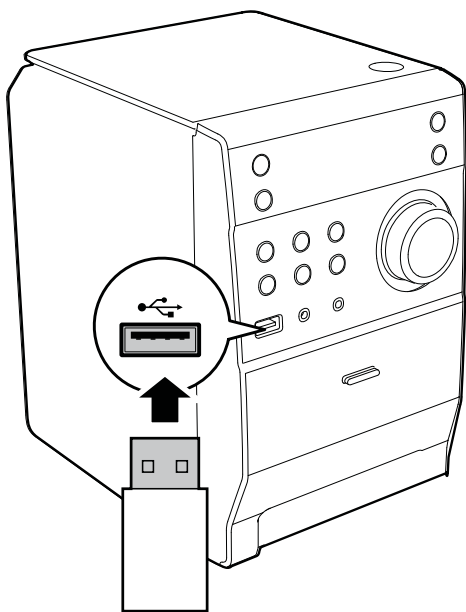

Hangbeállítás

Lejátszás közben a következő módokon szabályozhatja a hangerőt.







Gomb	Funkció
VOL +/-	A hangerő növelése vagy csökkentése.
MUTE	A hangerő elnémítása vagy visszaállítása.

DBB	A dinamikus mélyhangkiemelés be- és kikapcsolása. Ha a DBB (dinamikus mélyhangkiemelés) be van kapcsolva, a [DBB] megjelenik.
-----	---

DSC	A kívánt hangzás kiválasztása. [POP] (pop) [JAZZ] (jazz) [CLASSIC] (klasszikus) [ROCK] (rock)
-----	---

Zeneszámok beprogramozása

Legfeljebb 20 műsorszám beprogramozására van lehetőség.

- 1 CD- vagy USB-módban a lejátszás megállításához nyomja le a  gombot.
- 2 Nyomja meg a **PROG** gombot.
↳ a **[PROG]** (program) üzenet megjelenik.
- 3 MP3-/WMA-műsorszámok lejátszásához az **ALBUM/PRESET+/-** gomb ismételt lenyomásával választhat albumot.
- 4 Egy műsorszám kiválasztásához nyomja meg a  / , majd a **PROG** gombot a választás megerősítéséhez.
- 5 Ismétlje meg a 3. és 4. lépést még több műsorszám beprogramozásához.
- 6 A   gombbal lejátszhatja a beprogramozott műsorszámokat.
↳ Lejátszás közben a **[PROG]** (program) megjelenik.
↳ A lejátszás megszakadása közben a  gombbal törölhető a program.

5 Rádió hallgatása

FM-rádióállomások behangolása



Megjegyzés

- Ellenőrizze, hogy csatlakoztatta-e, és teljesen kihúzta-e a készülékhez kapott FM-antennát.

- 1 Nyomja meg a **TUNER** gombot.
- 2 Nyomja le és két másodpercig tartsa lenyomva a **◀◀ / ▶▶** gombot rádióállomások behangolásához.
- 3 Ha a frekvencia megváltozik, engedje fel a gombot.
↳ Az FM-tuner automatikusan behangol egy erősen fogható állomást.
- 4 További állomások behangolásához ismételje meg a 2–3. lépéseket.

Gyengén fogható állomás behangolása:

Nyomja meg ismételten a **◀◀ / ▶▶** gombot, amíg meg nem találja az optimális vétel helyét.

Rádióállomások önműködő beprogramozása



Megjegyzés

- Legfeljebb 20 előre beállított rádióállomás beprogramozására van lehetőség.

FM-hangolóegység módban nyomja a **PROG** gombot 3 másodpercig az automatikus programozás aktiválásához.

- ↳ Megjelenik az **[AUTO]** (automatikus) üzenet.
- ↳ Az egység automatikusan eltárolja az összes FM rádióállomást, és az első eltárolt állomás műsorát sugározza.

Rádióállomások kézi beprogramozása



Megjegyzés

- Legfeljebb 20 előre beállított rádióállomás beprogramozására van lehetőség.

- 1 Hangoljon be egy rádióállomást.
- 2 A **PROG** gomb lenyomásával lépjen programozási üzemmódba.
- 3 A **ALB/PRESET+/-** gomb megnyomásával rendeljen hozzá egy 1 és 20 közötti számot az adott rádióállomáshoz, majd nyomja meg a **PROG** gombot a megerősítéshez.
 - ↳ Megjelenik az állomás előre beállított programszáma és a frekvenciája.

4 További állomások tárolásához ismételje meg az 2–3. lépést.



Megjegyzés

- Egy beprogramozott állomás törléséhez tároljon másik állomást a helyére.

RDS-információk megjelenítése

Az RDS (rádióadatrendszer, Radio Data System) szolgáltatással FM-állomások jeleníthetnek meg kiegészítő információkat. RDS-állomás behangolásakor megjelenik az RDS-ikon és az állomás neve.

1 RDS-állomás behangolása

2 Nyomja meg többször az **RDS** gombot a következő információkon való végiglépkedéshez (ha rendelkezésre állnak).

- ↳ Állomásnév
- ↳ Program típusa, például **[NEWS]** (hírek), **[SPORT]** (sport), **[POP M]** (popzene)...
- ↳ Rádiótext
- ↳ Frekvencia

Az óra összehangolása az RDS-vel

Lehetősége van az egység órájának összehangolására az RDS állomáson mutatott idővel.

1 Hangolja be az időjeleket sugárzó rádióállomást.

- 2 Tartsa nyomva az **RDS** gombot 2 másodpercig.
- ↳ **[CT SYNC]** - megjelenik, és az egységen automatikusan az RDS idő jelenik meg.
 - ↳ Ha a készülék nem érzékel jelet, a **[NO CT]** üzenet jelenik meg.



Megjegyzés

- A sugárzott időjel pontossága az időjelet sugárzó RDS-állomástól függ.

6 Egyéb jellemzők

Ébresztési időzítő beállítása

A készülék használható ébresztőóráként is. Az ébresztés forrásának választhat lemezt, USB-eszközt, vagy FM rádiót.



Megjegyzés

- Ellenőrizze, hogy megfelelően állította-e be az időt.

- 1 Kézenléti üzemmódban nyomja meg és tartsa lenyomva a **TIMER** gombot, amíg a **[TIMER SET]**(időzítő beállítása) felirat meg nem jelenik a képernyőn.
↳ A **[SELECT SOURCE]** (forrásválasztás) lehetőség végiggördül a képernyőn.
- 2 A **SOURCE** gomb ismételt megnyomásával választhat a következő források közül: lemez, USB vagy FM rádió.
- 3 A jóváhagyáshoz nyomja meg a **TIMER** gombot.
↳ Megjelennek és villogni kezdenek az órát jelző számjegyek.
- 4 A **⏮ / ⏭** gombok ismételt lenyomásával állítsa be az órát, majd a jóváhagyáshoz nyomja meg ismét a **TIMER** gombot.
↳ Megjelennek és villogni kezdenek a percet jelző számjegyek.
- 5 A **⏮ / ⏭** gomb lenyomásával állítsa be a percet, majd a megerősítéshez nyomja le a **TIMER** gombot.
↳ A **⌚** üzenet jelenik meg.

A riasztási időzítés be- és kikapcsolása.

Kézenléti módban nyomja meg ismételten a **TIMER** gombot az időzítő be- vagy kikapcsolásához.

- ↳ Ha az időzítő be van kapcsolva, megjelenik a **⌚** ikon.



Megjegyzés

- A riasztási időzítés nem áll rendelkezésre MP3 LINK üzemmódban.
- Ha kiválasztotta a forrást a DISC/USB lehetőségek közül, de nem helyezett be lemezt vagy nem csatlakoztatott USB készüléket, a rendszer automatikusan rádióra kapcsol.

Elalvási időzítő beállítása

Az egység bekapcsolt állapotában nyomja meg többször a **SLEEP** gombot a kívánt időtartam (percekben való) kiválasztásához.

- ↳ Ha az elalváskapcsoló aktiválva van, megjelenik a **zZ** üzenet.
- ↳ Az elalváskapcsoló kikapcsolásához nyomja meg ismét a **SLEEP** gombot, amíg a **zZ** el nem tűnik.

Külső eszköz hallgatása

Az egység lehetőséget nyújt egy külső eszköz, pl. MP3 lejátszó hallgatására is.

- 1 Csatlakoztassa az audioeszközt.
 - Audioeszköz fejhallgató-csatlakozóval:
Csatlakoztassa a tartozék MP3 link kábelt a fejhallgató **MP3-LINK** aljzatába, valamint az audiolejátszó fejhallgató aljzatába.
- 2 Forrás **MP3-LINK** kiválasztása.
- 3 Játsszon le a készülékről.

Fejhallgató használata

Csatlakoztasson egy fejhallgatót az egységen található  aljzatba.

7 Termékadatok



Megjegyzés

- A termékinformáció előzetes bejelentés nélkül módosítható.

Termékjellemzők

Erősítő

Névleges kimenő teljesítmény	2X5 W RMS
Válaszfrekvencia	60 - 16 kHz, ± 3 dB
Jel-zaj arány	> 65 dB
AUX-bemenet	0,5 V RMS 20 kOhm

Lemez

Lézertípus	Félvezető
Lemezátmérő	12 cm / 8 cm
Támogatott lemezek	CD-DA, CD-R, CD-RW, MP3-CD

Audió DAC	24 bit / 44,1 kHz
Teljes harmonikus torzítás	<1%
Válaszfrequencia	60 Hz -16 kHz (44,1 kHz)
H/Z arány	>65 dBA

Tuner

Hangolási tartomány	FM: 87,5 - 108 MHz
Hangolórács	50 KHz
Érzékenység - Mono, 26 dB H/Z arány	< 22 dBf
Keresési szelektivitás	< 36 dBu
Teljes harmonikus torzítás	< 3%
Jel-zaj arány	>45 dB

Hangsugárzók

Hangszóró-impedancia	4 ohm
Hangszórómeghajtó	3,5"
Érzékenység	>82 dB / m / W

Általános információk

Tápfeszültség	100 - 240 V, 50/60 Hz
---------------	-----------------------

Teljesítményfelvétel	10 W
Teljesítményfelvétel készenléti üzemmódban	< 1 W
Méretek	
- Főegység (Sz x Ma x Mé)	150 x 227 x 208,5 mm
- Hangsugárzódoboz (sz x ma x mé)	140 x 227 x 158,6 mm
Tömeg	
- Főegység	1,265 kg
- Hangsugárzódoboz	2 x 1,063 kg

Tájékoztató USB-lejátszhatóságról

Kompatibilis USB tárolóeszközök:

- – USB flash-memória (USB 2.0 vagy USB 1.1)
- - USB flash-lejátszók (USB 2.0 vagy USB1.1)
- memóriakártyák (a készülékkel való használathoz kiegészítő kártyaolvasó szükséges)

Támogatott formátumok:

- FAT12, FAT16 és FAT32 USB vagy memóriafájl-formátum (szektorméret: 512 byte)
- MP3 átviteli sebesség (adatsebesség): 32 - 320 kb/s és változó átviteli sebesség
- Könyvtárak egymásba ágyazottsági szintje: legfeljebb 8
- Albumok / mappák száma: legfeljebb 99
- Zeneszámok / felvételek száma: legfeljebb 999
- ID3 tag címke 2.0-ás és újabb változat
- Unicode UTF8-kódolású fájlnev (maximális hosszúság: 32 byte)

Nem támogatott formátumok:

- Üres albumok: az üres albumok olyan albumok, amelyek nem tartalmaznak MP3-/WMA-fájlokat.
- A készülék figyelmen kívül hagyja a nem támogatott formátumú fájlokat. Figyelmen kívül hagyja és nem játssza le például a .doc kiterjesztésű Word dokumentumokat, illetve a .dlf kiterjesztésű MP3-fájlokat.
- AAC-, WAV- és PCM-hangfájlok
- DRM védelemmel ellátott WMA fájlok (*.wav, *.m4a, *.m4p, *.mp4, *.aac)
- WMA-fájlok

Támogatott MP3-lemezformátumok

- ISO9660, Joliet
- Címhosszúság legfeljebb: 512 karakter (a fájlnev hosszúságától függően)
- Maximális albumszám: 255
- Támogatott mintavételi frekvenciák: 32 kHz / 44,1 kHz / 48 kHz
- Támogatott bitsebességek: 32~256 (kbps), változtatható bitsebességek

8 Hibakeresés



Figyelem

- A készülék borítását megbontani tilos.

Ne próbálja önállóan javítani a készüléket, mert ezzel a garancia érvényét veszíti.

Ha a készülék használata során problémákba ütközik, nézze át az alábbi pontokat, mielőtt szakemberhez fordulna. Ha a probléma továbbra is fennáll, látogasson el a Philips weboldalára (www.philips.com/welcome) Amikor felveszi a kapcsolatot a Philips képviselővel, tartózkodjon a készülék közelében, és készítse elő a készülék típus- és sorozatszámát.

Nincs áram

- Győződjön meg arról, hogy az egység tápkábele megfelelően van-e csatlakoztatva.
- Ellenőrizze, hogy van-e feszültség a fali aljzatban.
- Energiatakarékossági okokból a rendszer automatikusan kikapcsol, ha 15 perccel az adott műsorszám végét követően semmilyen vezérlőelemet nem használtak.

Nincs hang, vagy torz a hang

- Állítsa be a hangerőszintet.
- Csatlakoztassa le a fejhallgatót.
- Ellenőrizze, hogy a hangszugárzók megfelelően csatlakoznak-e.
- Ellenőrizze, hogy árnyékolva vannak-e a hangszugárzó lecsupaszított vezetékai.

Felcserélődött a bal és a jobb kimenet

- Ellenőrizze a hangszugárzók csatlakozását és helyét.

A készülék nem reagál

- Húzza ki, majd csatlakoztassa újra a hálózati csatlakozódugót, majd kapcsolja be ismét a rendszert.
- Energiatakarékossági okokból a rendszer automatikusan kikapcsol, ha 15 perccel az adott műsorszám végét követően semmilyen vezérlőelemet nem használtak.

A távvezérlő nem működik

- Mielőtt megnyomna bármilyen funkcióbillentyűt, a távvezérlővel válassza ki a helyes forrást, ne a főegységgel.
- Csökkentse a távirányító és az egység közötti távolságot.
- Helyezze be az elemet a jelzéseknek (+/-) megfelelő irányú polaritással.
- Cserélje ki az akkumulátort.
- Irányítsa a távvezérlőt közvetlenül az egység érzékelőjére (a készülék előlapján található).

A készülék nem észlel lemezt

- Helyezzen be egy lemezt.
- Ellenőrizze, hogy nem lett-e fordítva behelyezve a lemez.
- Várjon, míg a lencséről elpárolog a kicsapódott nedvesség.
- Cserélje ki vagy tisztítsa meg a lemezt.
- Használjon véglegesített CD-lemezt vagy megfelelő formátumú lemezt.

Az USB-eszközön található egyes fájlok nem játszhatók le.

- Az USB-eszközön található mappák vagy fájlok száma meghaladja az előírt értéket. Ez nem utal meghibásodásra.
- A fájlok formátuma nem támogatott.

Az USB-eszköz nem támogatott

- Az USB-eszköz és a készülék nem kompatibilisek. Próbálkozzon másik eszközzel.

Rossz minőségű rádióvétel

- Növelje a távolságot az egység és a TV, vagy a videomagnó között.
- Húzza ki teljesen az FM-antennát.

Az időzítő nem működik

- Állítsa be helyesen az órát.
- Kapcsolja be az időzítőt.

Kitörlődött az óra vagy az időzítő beállítása

- Megszakadt a tápellátás vagy ki lett húzva a hálózati kábel.
- Állítsa alaphelyzetbe az órát vagy az időzítőt.



© 2012 Koninklijke Philips Electronics N.V.

All rights reserved.

MCM1110_12_UM_V1.0

