

PHILIPS

„Soundbar“

5000 Serijos

TAB5108



Vartotojo vadovas

Užregistruokite savo gaminį ir gaukite pagalbą adresu

www.philips.com/support

Turinys

| | |
|------------------------------|----------|
| 1 Svarbu | 2 |
| Pagalba ir palaikymas | 2 |
| Svarbios saugos instrukcijos | 2 |
| Gaminio priežiūra | 3 |
| Aplinkos tausojimas | 3 |
| Atitiktis | 4 |
| Kas yra dėžutėje | 4 |

| | |
|-----------------------------|----------|
| 2 Jūsų „Soundbar“ | 4 |
| Pagrindinis įrenginys | 4 |
| Nuotolinio valdymo pultelis | 5 |
| Jungtys | 6 |

| | |
|--|----------|
| 3 Prijungimas | 6 |
| Vieta | 6 |
| Prijunkite „Soundbar“ | 7 |
| Ijunkite garsą iš TV ir kitų įrenginių | 7 |

| | |
|----------------------------------|----------|
| 4 „Soundbar“ naudojimas | 9 |
| Maitinimo įjungimas / išjungimas | 9 |
| Garsumo valdymas | 9 |
| Šaltinio pasirinkimas | 9 |
| EQ nustatymas | 9 |
| AUX garso šaltinis | 10 |
| Optinis garso šaltinis | 10 |
| HDMI (ARC) garso šaltinis | 10 |
| Garso paleidimas per „Bluetooth“ | 10 |
| Automatinis parengties režimas | 11 |
| Gamyklinių nustatymų naudojimas | 11 |

| | |
|---------------------------------|-----------|
| 5 Montavimas prie sienos | 12 |
|---------------------------------|-----------|

| | |
|---------------------------------|-----------|
| 6 Gaminio specifikacijos | 12 |
|---------------------------------|-----------|

| | |
|------------------------------|-----------|
| 7 Triukščių šalinimas | 13 |
|------------------------------|-----------|

1 Svarbu

Prieš naudodami gaminį, perskaitykite ir išsiaiškinkite visas instrukcijas. Jei žala kilo dėl instrukcijų nesilaikymo, garantija netaikoma.

Pagalba ir palaikymas

Norėdami pasinaudoti išsamiais palaikymo internetu paslaugomis, apsilankykite adresu www.philips.com/support. Čia galėsite:

- atsisųsti naudotojo vadovą ir sparčiojo pasirengimo darbu vadovą
- peržiūrėti mokomąją vaizdo medžiagą (galima tik kai kuriems modeliams)
- rasti atsakymus į dažnai užduodamus klausimus (DUK)
- atsiųskite mums klausimą el paštu
- pasikalbėkite su mūsų klientų aptarnavimo atstovu.

Vadovaukitės interneto svetainėje pateiktomis instrukcijomis, kad pasirinktumėte kalbą, tada įveskite gaminio modelio numerį.

Taip pat galite susisiekti su klientų aptarnavimo tarnyba savo šalyje. Prieš susisiekdami užsirašykite savo gaminio modelio numerį ir serijos numerį. Šią informaciją rasite savo gaminio galinėje arba apatinėje pusėje.

Svarbios saugos instrukcijos

- Perskaitykite šias instrukcijas.
- Išsaugokite šias instrukcijas.
- Laikykitės visų įspėjimų.
- Laikykitės visų instrukcijų.
- Nenaudokite šio prietaiso šalia vandens.
- Valykite tik sausa šluoste.
- Neužblokuokite ventiliacijos angų. Instaliuokite laikydamiesi gamintojo instrukcijų.
- Nestatykite šalia šilumos šaltinių, pavyzdžiui, radiatorių, šilto oro šildytuvų, viryklių arba kitų prietaisų (įskaitant stiprintuvus), kurie skleidžia šilumą.

- Neadykyte įžeminimo tipo arba poliarizuoto jungiklio. Poliarizuotas kištukas turi du stulpelius, kurių vienas yra platesnis už kitą. Įžeminimo tipo kištukas turi du stulpelius ir trečią įžeminimo šakutę. Platusis stulpelis arba trečioji šakutė skirti jūsų saugumui. Jei kištukas netelpa į elektros lizdą, kreipkitės į elektriką, kad pakeistų pasenusį lizdą.
- Saugokite maitinimo laidą, kad ant jo niekas neužliptų ir neprispaustų, ypač prie kištukų, rozečių ir toje vietoje, kur jie išeina iš gaminio.
- Naudokite tik gamintojo nurodytus įtaisus ar priedus.
- Statykite tik ant vežimėlių, stovų, trikojų, spintelių, staliukų nurodytų gamintojo arba parduodamų kartu su įrenginiu. Stumdami vežimėlį su įrenginiu, būkite atsargūs, kad nepargriūtumėte ir nesusižalotumėte.
- Išjunkite šį įrenginį iš tinklo žaibuojant arba kai nenaudojate ilgą laiką.
- Visus techninės priežiūros darbus patikėkite kvalifikuotam techninės priežiūros personalui. Techninis aptarnavimas reikalingas, kai gaminys buvo kaip nors pažeistas, pvz., pažeistas maitinimo laidas arba kištukas, į jį išsiliejo skystis arba į jį įkrito daiktai, gaminys buvo paveiktas lietaus ar drėgmės, neveikia normaliai arba buvo numestas.
- DĖMESIO kaip naudotis baterija - Kad apsaugotumėte bateriją nuo nuotėki, ir kad ji nesužalotų jūsų bei nesugadintų turto ar įrenginio:
 - Baterijas montuokite teisingai, vadovaudamiesi prietaise esančiomis žymomis + ir –.
 - Nemaišykite baterijų (senų ir naujų arba anglies ir šarminių ir pan.).
 - Išimkite baterijas, jei įrenginys buvo ilgai nenaudojamas.
 - Nelaikykite baterijų arti pernelyg didelio karščio šaltinių, pavyzdžiui, saulėje ir pan.
- Gaminyje ir (arba) nuotolinio valdymo pultelyje gali būti monetos ir (arba) mygtuko tipo baterija, kurią galima praryti. Bateriją visada laikykite vaikams nepasiekiamoje vietoje! Prarijus bateriją, galima rimtai susižaloti ar mirti. Per dvi valandas po nurijimo gali atsirasti sunkių vidinių nudegimų.



- Jei įtariate, kad baterija buvo praryta arba įdėta į kurią nors kūno dalį, nedelsdami kreipkitės medicininės pagalbos.
- Keisdami baterijas, visas naujas ir panaudotas baterijas visada laikykite vaikams nepasiekiamoje vietoje. Pakeitę bateriją įsitikinkite, kad baterijos skyrius yra tvirtai užfiksuotas.
- Jei baterijos skyriaus negalima visiškai užfiksuoti, nebenaudokite gaminio. Laikykite vaikams nepasiekiamoje vietoje ir kreipkitės į gamintoją.
- Aparatas negali būti padėtas taukuotoje vietoje ar šalia besitaškančio skysčio.
- Pašalinkite pavojaus šaltinius (pavyzdžiui, daiktus, kuriuose yra skysčio, apšviestas žvakes).
- Šio įrenginio sudėtyje gali būti švino ir gyvsidabrio. Utilizuokite laikydamiesi vietinių, valstybinių ar federalinių įstatymų. Informaciją apie utilizavimą ar perdirbimą gali suteikti vietos valdžios institucijos. Dėl papildomos pagalbos dėl atliekų perdurbimo alternatyvų kreipkitės www.mygreenelectronics.com arba www.eiae.org, arba www.recycle.philips.com.
- Jei kaip atjungimo įtaisas naudojamas maitinimo kištukas arba prietaiso jungtis, atjungimo įtaisas turi visada būti lengvai pasiekiamas.
- Nedėkite šio įrenginio ant baldų, kuriuos gali pakreipti vaikas, ar į jį atsirėmęs, jį truktelėjęs, ant jo atsistojęs ar užlipęs suaugęs asmuo. Krintantis įrenginys gali sukelti rimtą sužalojimą ar net mirtį.
- Šio įrenginio negalima statyti į įmontuotą baldą, pavyzdžiui, knygų spintą ar stelažą, nebent būtų įrengiamas tinkamas vėdinimas. Įsitikinkite, kad aplink šį įrenginį būtų paliktas 7,8 colių (20 cm) ar didesnis atstumas.

2 klasės įrenginio simbolis



Šis simbolis žymi, kad įrenginys turi dvigubą izoliacijos sistemą.

Žinokite šiuos saugos simbolius

Ši „žaibo strėlė“ nurodo, kad jūsų įrenginyje neizoliuotos medžiagos gali sukelti elektros smūgį. Visų namiškių saugumui nepašalinkite nuo įrenginio dangos.

„Šauktukas“ atkreipia dėmesį į tas vietas, kurias reikėtų atidžiai perskaityti, kad galėtumėte išvengti eksploataavimo ir priežiūros problemų.

ĮSPĖJIMAS: Norint sumažinti gaisro ar elektros smūgio pavojų, šis įrenginys turėtų būti apsaugotas nuo lietaus ar drėgmės, ir ant jo negalima dėti daiktų, kuriuose yra skysčio (pvz., vazos).



DĖMESIO: Norėdami išvengti elektros smūgio, įkiškite iki galo platųjį kištuką į plačią angą.



Gaminio priežiūra

Gaminį valykite tik mikropluošto šluoste.

Aplinkos tausojimas

Seno gaminio ir baterijos išmetimas



Šis gaminys sukurtas ir pagamintas naudojant aukštos kokybės medžiagas ir komponentus, kuriuos galima perdirbti ir panaudoti pakartotinai.



Šis simbolis ant gaminio reiškia, kad gaminiui taikoma Europos direktyva 2012/19/EU.



Šis simbolis reiškia, kad gaminyje yra baterijų, kurioms taikoma Europos direktyva 2013/56/EU ir kurių negalima išmesti kartu su įprastomis buitinėmis atliekomis. Susipažinkite su vietine atskiro elektros ir elektroninių gaminių bei baterijų atliekų surinkimo sistema. Laikykitės vietinių taisyklių ir niekada neišmeskite gaminio bei baterijų kartu su įprastomis buitinėmis atliekomis. Tinkamas senų gaminių ir baterijų šalinimas padeda išvengti neigiamų pasekmių aplinkai ir žmonių sveikatai.

Vienkartiųjų baterijų išėmimas

Norėdami išimti vienkartinės baterijas, žr. skyrių apie baterijų montavimą.

Atitiktis

Šis gaminys atitinka Europos bendrijos reikalavimus dėl radijo trukdžių.

„TP Vision Europe B.V.“ pareiškia, kad šis gaminys atitinka esminius direktyvos

2014/53/EU reikalavimus ir kitas susijusias nuostatas. Atitikties deklaraciją galite rasti adresu www.philips.com/support.

Kas yra dėžutėje

Patikrinkite ir identifikuokite pakuotėje esančius daiktus:

| | |
|---|--------|
| „Soundbar“ | 1 vnt. |
| Nuotolinio valdymo pultelis | 1 vnt. |
| Kintamosios srovės adapteris (skirtas „Soundbar“) | 1 vnt. |
| Tvirtinimo prie sienos komplektas (Sienos rėmai, 2 vnt.; varžtai, 6 vnt.; kaiščiai, 2 vnt.) | 1 vnt. |
| Greitojo paleidimo vadovas/garantijos kortelė/saugos lapas | 1 vnt. |
| AAA baterijos | 2 vnt. |

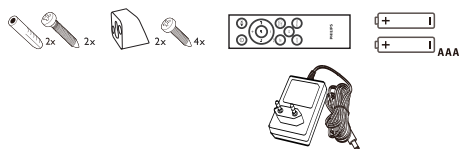

2 Jūsų „Soundbar“

Sveikiname įsigijus pirkinį ir sveiki atvykę į „Philips“! Norėdami visapusiškai pasinaudoti „Philips“ teikiama pagalba, užregistruokite savo gaminį adresu www.philips.com/support.

Pagrindinis įrenginys

Šiame skyriuje pateikiama pagrindinio įrenginio apžvalga.

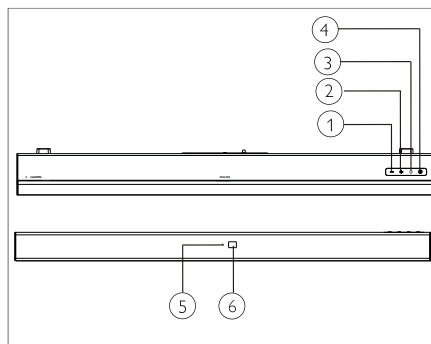

- ① - **(Garso stiprumas)**
Sumažinti garsą.
- ② + **(Garso stiprumas)**
Padidinti garsą.
- ③ **(ŠALTINIS)**
„Soundbar“ įvesties šaltinio pasirinkimas.
- ④ **⏻**
„Soundbar“ įjungimas arba perjungimas į budėjimo režimą.
- ⑤ **Kelių spalvų LED indikatorius:**
Šaltinis/Budėjimo režimas
- ⑥ **Nuotolinis jutiklis**

Nuotolinio valdymo pultelis

Šiame skyriuje pateikiama nuotolinio valdymo pulto apžvalga.

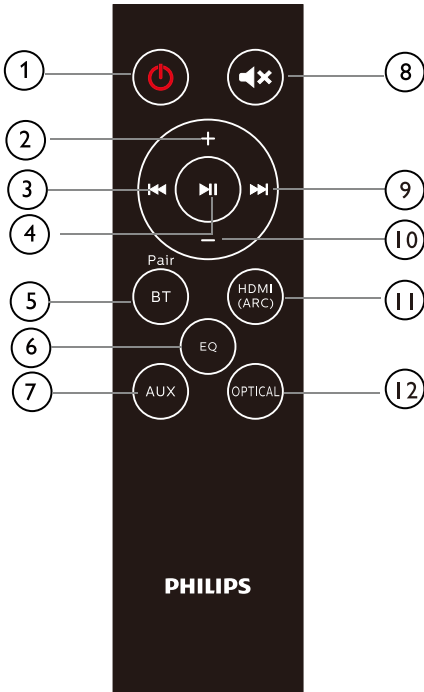

- ① **⏻ (Budėjimo režimas-Ijungimas)**
 - „Soundbar“ įjungimas arba perjungimas į budėjimo režimą.
- ② **+ (Garso stiprumas)**
 - Padidinti garsą.
- ③ **⏮**
 - „Bluetooth“ režime grįžti į ankstesnį takelį.
- ④ **⏸**
 - „Bluetooth“ režima atkurti, pristabdyti ar tęsti atkūrimą.
- ⑤ **BT/PAIR („Bluetooth“/Siejimas)**
 - Paspauskite, kad persijungti į „Bluetooth“ režimą.
 - Paspauskite ir palaikykite, kad atjungtumėte šiuo metu prijungtą „Bluetooth“ įrenginį ir pradėtumėte naują siejimą.
- ⑥ **EQ (Vienodintuvas)**
 - Perjunkite tarp 4 EQ režimų: Movie, Music, Stadium ir News (Filmo, Muzikos, Stadionas ir Naujienų).
- ⑦ **AUX**
 - Perjunkite garso šaltinį į AUX jungtį.
- ⑧ **🔇**
 - Nutildyti arba atkurti garsumą.
- ⑨ **⏭**
 - Pereiti prie kito garso takelio „Bluetooth“ režimu.
- ⑩ **- (Garso stiprumas)**
 - Sumažinti garsą.
- ⑪ **HDMI (ARC)**
 - Jungti garso šaltinį į HDMI (ARC) jungtį.
- ⑫ **OPTICAL (Optinė)**
 - Jungti garso šaltinį į optinę jungtį.

Jungtys

Šiame skyriuje pateikiama „Soundbar“ jungčių apžvalga.

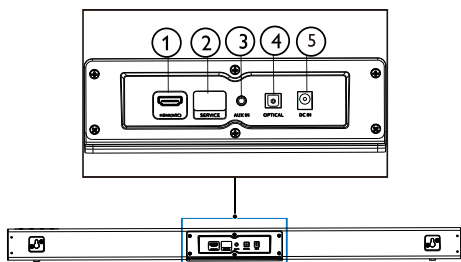

- ① **HDMI (ARC)**
Jjungti į televizoriaus HDMI įvestį.
- ② **SERVICE (Dėl atnaujinimo)**
Programinės įrangos atnaujinimui.
- ③ **AUX IN (AUX įvestis)**
Garso įvestis, pavyzdžiui, iš MP3 grotuvo (3,5 mm lizdas).
- ④ **OPTICAL (Optinė)**
Prijunkite prie optinio garso išvesties televizoriuje arba skaitmeniniame įrenginyje.
- ⑤ **DC IN (NS įvestis)**
Jjungti „Soundbar“ į elektros maitinimo šaltinį.

3 Prijungimas

Šiame skyriuje paaiškinama, kaip prijungti „Soundbar“ prie televizoriaus ir kitų įrenginių. Informacijos apie pagrindines pailgojo garsiakalbio jungtis ir priedus žr. greitojo paleidimo vadovą.

Pastaba

- Identifikavimo ir tiekimo charakteristikas rasite gaminio gale arba apačioje esančioje tipo lentelėje.
- Prieš jungdami ar keisdami jungtis, įsitikinkite, kad visi įrenginiai išjungti iš maitinimo lizdo.

Vieta

Pastatykite „Soundbar“, kaip parodyta žemiau.

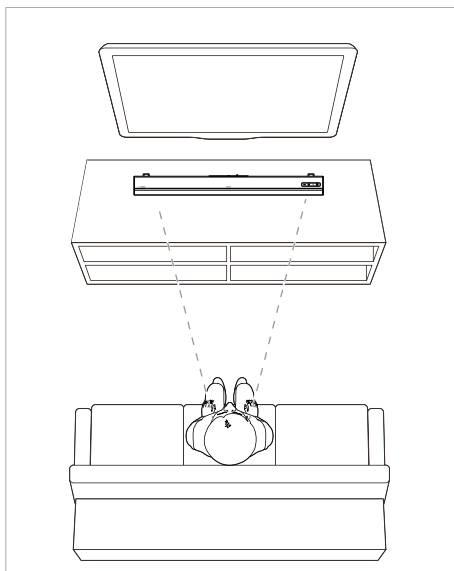

Prijunkite „Soundbar“

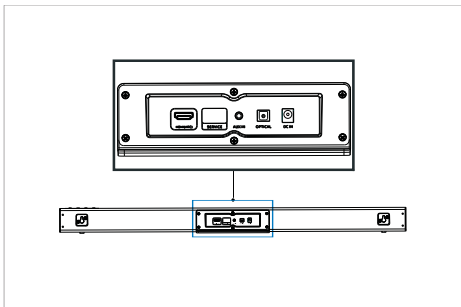

Įjunkite garsą iš TV ir kitų įrenginių

1 variantas: Įjunkite garsą per skaitmeninį optinį laidą

Geriausios kokybės garsas

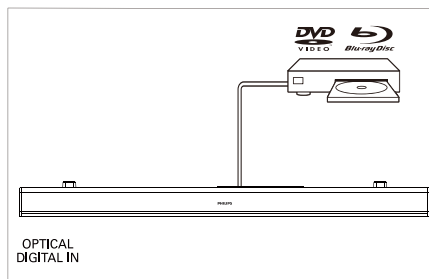
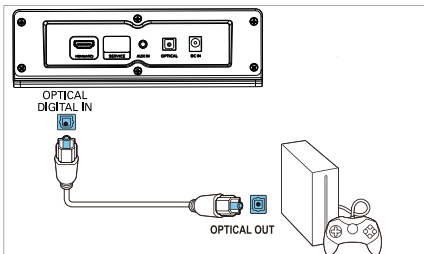
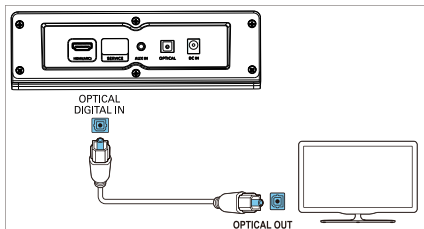

Naudodamiesi optiniu laidu, prijunkite **OPTICAL** „Soundbar“ jungtį prie televizoriaus ar kito įrenginio **OPTICAL OUT** jungties.

- Skaitmeninė optinė jungtis gali būti paženklinta **SPDIF** arba **SPDIF OUT**.

PASTABA: TV garso išvestis turi būti nustatyta į PCM.

2 variantas: Įjunkite garso per 3,5 mm stereogarso laidą

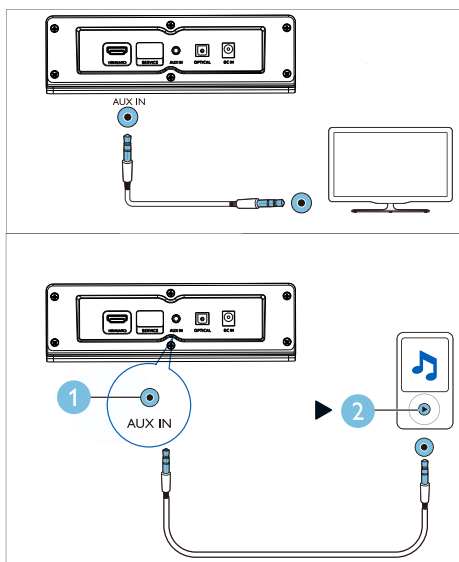

Naudodamiesi 3,5 mm stereogarso laidu, prijunkite **AUX IN** „Soundbar“ jungtį prie televizoriaus ar kito įrenginio **AUX** jungties.

3 variantas: Įjunkite į HDMI (ARC) lizdą

Jūsų „Soundbar“ gero ryškumo multimedijos sąsaja (HDMI) turi garso atkūrimo kanalą (ARC). Jei televizorius suderintas su HDMI ARC, galite klausytis televizoriaus per „Soundbar“ naudodami tik HDMI kabelį.

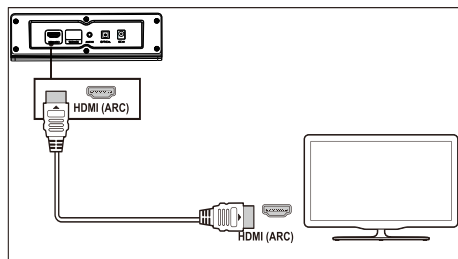

- 1 Naudodami didelės spartos HDMI kabelį, prijunkite **HDMI (ARC)** „Soundbar“ jungtį prie televizoriaus **HDMI ARC** jungties.
 - **HDMI ARC** jungtis televizoriuje gali būti ženklinama kitaip. Daugiau informacijos rasite televizoriaus naudotojo vadove.
- 2 Savo televizoriuje įjunkite HDMI-CEC operacijas. Daugiau informacijos rasite televizoriaus naudotojo vadove.
PASTABA: TV garso išvestis turi būti nustatyta į PCM.

4 „Soundbar“ naudojimas

Šis skyrius paaiškina, kaip naudoti „Soundbar“ norint leisti garso įrašą iš prijungtų įrenginių.

Prieš pradėdami

- Prijunkite reikalingas jungtis, kaip aprašyta greitojo paleidimo vadove ir naudotojo vadove.
- Perjunkite „Soundbar“ į kitiems įrenginiams tinkamą šaltinį.

Maitinimo įjungimas / išjungimas

Prijungus „Soundbar“ į elektros maitinimo šaltinį, užsidega raudonas budėjimo režimo indikatorius.



Spauskite , kad įjungtumėte „Soundbar“ maitinimą.

„Soundbar“ indikatorius pradeda šviesti baltai, o tada rodo paskutinio pasirinkto šaltinio būseną. Paspauskite dar kartą, jei norite perjungti „Soundbar“ į budėjimo režimą.



- Budėjimo režimas: Indikatorius šviečia raudonai.

Garsumo valdymas

Norėdami padidinti arba sumažinti garsumo lygį paspauskite +/- (**Garso stiprumas**).

- Norėdami nutildyti, ant valdymo pultelio spauskite .
- Norėdami atkurti garsą, vėl paspauskite  arba paspauskite +/- (**Garso stiprumas**).





Indikatoriaus būseną

-  Pagarsinti / Patildyti / Nutildyti: mirksi raudonai.
-  Didžiausias / mažiausias garso stiprumas: tris sekundes šviečia raudonai.
- Kai paspaudžiate + (**Garso stiprumas**), kad pagarsintumėte, „Soundbar“ indikatorius mirksi raudonai ir garsumas grįžta į įprastą būseną. Pasiėkus didžiausią garso stiprumą, „Soundbar“ indikatorius tris sekundes šviečia raudonai.

- Kai paspaudžiate - (**Garso stiprumas**), kad patildytumėte, „Soundbar“ indikatorius mirksi raudonai ir garsumas grįžta į įprastą būseną. Kai garso stiprumas pasiekia minimalų lygį, „Soundbar“ indikatorius tris sekundes šviečia raudonai.





Šaltinio pasirinkimas

Pakartotinai spauskite ant kolonėlės esantį  arba atitinkamus mygtukus (**BT/PAIR, AUX, HDMI (ARC), OPTICAL**) nuotolinio valdymo pultelyje, kad perjungtumėte tarp skirtingų šaltinių.

-  AUX IN: Šviečianti žalia
-  „Bluetooth“ siejimas: Mirksinti mėlyna
-  Užmegztas „Bluetooth“ ryšys: Šviečianti mėlyna
-  OPTICAL: Šviečianti geltona
-  HDMI (ARC): Šviečia purpurine spalva

EQ nustatymas

Ant nuotolinio valdymo pultelio paspauskite **EQ**, kad pasirinktumėte Music, Movie, News ar Stadium režimą.

-  • Music: „Soundbar“ indikatorius 3 sekundes mirksi baltai.
-  • Movie: „Soundbar“ indikatorius 3 sekundes mirksi žaliai.
-  • News: „Soundbar“ indikatorius 3 sekundes mirksi raudonai.
-  • Stadium: „Soundbar“ indikatorius 3 sekundes mirksi cyan.

AUX garso šaltinis

Garšą iš išorinio įrenginio (išmaniojo telefono, planšetinio kompiuterio ir kt.) galite atkurti per 3,5 mm garso kabelį.

- 1 Prijunkite išorinį įrenginį prie „Soundbar“ per 3,5 mm stereo garso kabelį (nepridedamas). Žr. 8 psl., jei norite sužinoti, kokius veiksmus reikia atlikti, siekiant užmegzti AUX ryšį.
- 2 Ant nuotolinio valdymo pultelio spauskite **AUX**.
 - „Soundbar“ indikatorius pradeda šviesti žaliai.
- 3 Atkurkite garšą išoriniame įrenginyje (žr. įrenginio naudotojo vadovą).

Optinis garso šaltinis

Garšą iš televizoriaus galite atkurti per optinį kabelį.

- 1 Prijunkite televizorių prie „Soundbar“ per optinį garso kabelį (nepridedamas). Žr. 7 psl., jei norite sužinoti, kokius veiksmus reikia atlikti, siekiant užmegzti OPTICAL ryšį.
 - 2 Ant nuotolinio valdymo pultelio spauskite **OPTICAL**.
 - „Soundbar“ indikatorius pradeda šviesti geltonai.
- Pastaba: Televizoriaus garso išvestis turi būti nustatyta į PCM signalą.

HDMI (ARC) garso šaltinis

ARC (garso grąžinimo kanalas) naudojamas skystųjų kristalų ekranų televizoriaus skaitmeninėje garso išvestyje, siekiant optimalios sinchroninio garso kokybės.

- 1 Prijunkite televizorių prie „Soundbar“ per HDMI garso kabelį (nepridedamas). Žr. 8 psl., jei norite sužinoti, kokius veiksmus reikia atlikti, siekiant užmegzti HDMI (ARC) ryšį.
 - 2 Ant nuotolinio valdymo pultelio spauskite **HDMI (ARC)**.
 - „Soundbar“ indikatorius pradeda šviesti purpurine spalva.
- Pastaba: Televizoriaus garso išvestis turi būti nustatyta kaip PCM signalas ir įjungtas ARC (žr. televizoriaus naudotojo vadovą).

Garso paleidimas per „Bluetooth“

Per „Bluetooth“ prijunkite „Soundbar“ prie „Bluetooth“ įrenginio (pavyzdžiui, „iPad“, „iPhone“, „iPod touch“, „Android“ telefono ar nešiojamojo kompiuterio) ir galėsite klausyti įrenginyje laikomų garso įrašų failų per „Soundbar“.

Ko reikia

- „Bluetooth“ įrenginio, palaikančio „A2DP“ ir „AVRCP“ „Bluetooth“ profilius bei 4.2 ar naujesnės „Bluetooth“ versijos.
- Veikimo diapazonas tarp „Soundbar“ ir „Bluetooth“ įrenginių yra maždaug 4 metrai (13 pėdų).

- 1 Paspauskite nuotolinio valdymo pultelio mygtuką **BT/Pair**, jei norite pasirinkti „Soundbar“ „Bluetooth“ režimą.
 - ↳ „Soundbar“ indikatorius pradės mirksėti mėlynai.
- 2 „Bluetooth“ įrenginyje įjunkite „Bluetooth“, suraskite ir pasirinkite **Philips TAB5108**, kad pradėtumėte ryšį (informacijos apie tai, kaip įjungti „Bluetooth“ žr. „Bluetooth“ įrenginio naudotojo vadovą).
 - ↳ Sujungimo metu „Soundbar“ indikatoriuje pradės mirksėti mėlyna šviesa.
- 3 Palaukite, kol kolonėlės indikatorius pradės šviesti mėlynai, ir, sėkmingai prisijungus, pasigirs pyptelėjimas. Jei ryšio užmegzti nepavyksta, indikatorius nepertraukiamai mirksi.
- 4 Pasirinkite ir leiskite garso failus arba muziką savo „Bluetooth“ įrenginyje.
 - Jei atkuriant muziką gaunamas skambutis, ji pristabdoma.
 - Jei jūs „Bluetooth“ įrenginys palaiko AVRCP, nuotolinio valdymo pulte paspauskite **◀◀/▶▶**, norėdami praleisti takelį, arba paspauskite **▶▶**, norėdami pristabdyti ar tęsti atkūrimą.

- 5 Norėdami išėiti iš „Bluetooth“ režimo, perjunkite „Soundbar“ į kitą šaltinį.
- Kai vėl perjungsite atgal į „Bluetooth“ režimą, „Bluetooth“ ryšys išliks aktyvus.

Atjungimas nuo prijungto įrenginio:

- Jei norite prijungti „SoundBar“ prie kito „Bluetooth“ įrenginio, nuotolinio valdymo pultelyje paspauskite ir laikykite nuspaudę **BT/PAIR**, kad atjungtumėte šiuo metu prijungtą „Bluetooth“ įrenginį.

Indikatoriaus būseną



Laukiama ryšio: Mirksinti mėlyna



Sujungta: Šviečianti mėlyna



Atjungta: Mirksinti mėlyna



Pastaba

- Muzikos srautinį perdavimą gali nutraukti kliūtys tarp įrenginio ir pailgojo garsiakalbio, pvz., sienos, metalinis korpusas, dengiantis įrenginį, arba kiti netoliese esantys įrenginiai, veikiantys tuo pačiu dažniu.

Automatinis parengties režimas

Šis produktas automatiškai persijungia į budėjimo režimą po 15 minučių neaktyvaus mygtuko ir jei iš prijungto įrenginio neleidžiamas joks atkūrimo garsas.

Gamyklinių nustatymų naudojimas

Galite nustatyti iš naujo „Soundbar“ numatytąjį parametro režimą.

- AUX režime ant nuotolinio valdymo pultelio spauskite ir 5 sekundes laikykite .
↳ Gamykliniai nustatymai yra atkurti.

5 Montavimas prie sienos

Pastaba

- Netinkamas montavimas prie sienos gali sukelti nelaimingą atsitikimą, sužaloti arba sugadinti gaminį. Jei turite klausimų, susisiekite su savo šalies klientų aptarnavimo tarnyba.
- Prieš montuodami ant sienos, įsitinkinkite, kad siena atlaiko pailgojo garsiakalbio svorį.

Varžto ilgis / skersmuo

Priklausomai nuo „Soundbar“ tvirtinimo prie sienos būdo, įsitinkinkite, kad naudojate tinkamo ilgio ir skersmens varžtus.

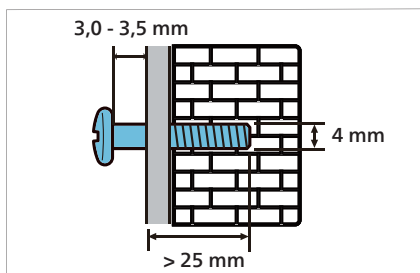

Žiūrėkite iliustraciją sparčiojo paleidimo vadove, kaip pritvirtinti „Soundbar“ prie sienos.

- 1) Išgręžkite sienoje dvi skylės.
- 2) Pritvirtinkite kaiščius ir varžtus angose.
- 3) Pakabinkite pailgąjį garsiakalbį ant tvirtinimo varžtų.

6 Gaminio specifikacijos

Pastaba

- Specifikacijos ir konstrukcija gali keistis be išankstinio įspėjimo.

Stiprintuvas

- Bendroji RMS išėjimo galia: 30 W RMS (+/- 0,5 dB, 10 % THD)
- Dažninė charakteristika: 50 Hz - 15 kHz / ± 3 dB
- Signalo ir triukšmo santykis: > 65 dB (CCIR) / (A svertinis garso lygis)
- Bendras harmoninis iškraipymas: < 1%
- Įvesties jautrumas:
 - LINE IN: 500 mV +/- 50 mV

„Bluetooth“

- „Bluetooth“ profiliai: A2DP, AVRCP
- „Bluetooth“ versija: 4.2
- Dažnių juosta / išėjimo galia: 2402 - 2480 MHz / ≤ 20 dBm

Pagrindinis įrenginys

„Soundbar“

- Maitinimas: 100 - 240 V~, 50/60 Hz
- Energijos sąnaudos: 15 V / 1,6 A
- Energijos suvartojimas budėjimo režimu: $\leq 0,5$ W
- Matmenys (plotis x aukštis x gylis): 900 x 65,5 x 91 mm
- Svoris: 1,53 kg
- Tvarkyklė: 2, viso diapazono (52 mm / 2", 4 omų)

Nuotolinio valdymo pultelio baterijos

- 2 x AAA-R03-1,5 V

7 Trikčių šalinimas



Ispėjimas

- Elektros smūgio pavojus! Niekada nenuimkite gaminio korpuso.

Kad garantija galiotų, niekada nebandykite taisyti gaminio patys.

Jei naudodamiesi šiuo gaminiu susiduriate su problemomis, prieš kreipdamiesi į techninę priežiūrą patikrinkite šiuos dalykus.

Jei jums vis tiek kyla problemų, kreipkitės pagalbos adresu www.philips.com/support.

Pagrindinis įrenginys

„Soundbar“ mygtukai neveikia.

- Keletai minučių išjunkite „Soundbar“ iš maitinimo šaltinio, tada vėl prijunkite.

Garsas

Iš garsiakalbio nesklinda garsas.

- Garso kabelį iš garsiakalbio prijunkite prie televizoriaus ar kitų įrenginių.
- Nustatykite iš naujo gamyklinius „Soundbar“ parametrus.
- Nuotolinio valdymo pulte pasirinkite tinkamą garso įvestį.
- Patikrinkite, ar „Soundbar“ nėra nutildytas.

Iškreiptas garsas arba aidas.

- Jei garsas sklinda iš televizoriaus per „Soundbar“; įsitikinkite, kad televizorius yra nutildytas.

„Bluetooth“

Įrenginys negali prisijungti prie pailgojo garsiakalbio.

- Šis įrenginys nepalaiko suderinamų profilių, kurie yra būtini „Soundbar“.
- Neįjungėte įrenginio „Bluetooth“ funkcijos. Norėdami aktyvinti šią funkciją, skaitykite įrenginio naudotojo vadovą.
- Įrenginys prijungtas netaisyklingai. Taisyklingai prijunkite įrenginį (žr. „Garso paleidimas per „Bluetooth““ 10 psl.)
- „Soundbar“ jau yra prijungtas prie kito „Bluetooth“ įrenginio. Atjunkite prijungtą įrenginį ir bandykite dar kartą.

Prijungto „Bluetooth“ įrenginio garso atkūrimo kokybė yra prasta.

- „Bluetooth“ priėmimas yra prastas. Perkelkite įrenginį arčiau „Soundbar“ arba pašalinkite visas kliūtis tarp įrenginio ir „Soundbar“.

Prijungtas „Bluetooth“ įrenginys nuolat įsijungia ir išsijungia.

- „Bluetooth“ priėmimas yra prastas. Perkelkite įrenginį arčiau „Soundbar“ arba pašalinkite visas kliūtis tarp įrenginio ir „Soundbar“.
- Norėdami išvengti trikdžių, išjunkite „Bluetooth“ įrenginio „Wi-Fi“ funkciją.
- Kai kuriuose „Bluetooth“ įrenginiuose galima automatiškai išjungti „Bluetooth“ ryšį, kad būtų taupoma energija. Tai nesukelia jokių „Soundbar“ veikimo sutrikimų.



Specifikacijos gali būti keičiamos be įspėjimo. Naujausius naujinius ir dokumentus rasite apsilankę www.Philips.com/support.

„Philips“ ir „Philips Shield Emblem“ yra registruotieji „Koninklijke Philips N.V.“ prekių ženklai ir naudojami pagal licenciją. Šis gaminys pagamintas ir parduotas atsakant „MMD Hong Kong Holding Limited“ arba vienam iš jo filialų, o „MMD Hong Kong Holding Limited“ yra šio gaminio garantas.

