

Registreerige oma toode ja otsige abi veebilehelt
www.philips.com/welcome

Streamium

MCi 900/12

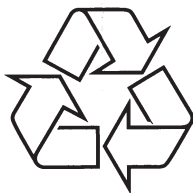

Külastage Philipsit internetis:
<http://www.philips.com>

Eestikeelne kasutusjuhend

MÄRKUSED

Ruled area for notes with horizontal dotted lines.

1 Oluline	5	6 Esmakordne seadistamine	23
Ohutus.....	5	Wi-Fi/juhtmega koduvõrku ühendamine	24
Keskonnaaalane informatsioon.....	6	Juhtmevaba ühendus: Ühe puutega Wi-Fi Protected Setup (WPS, kaitstud juhtmeta seadistus).....	25
Ümbertöötlemine	6	Juhtmevaba ühendus: Krüpteeringu sisestamine käsitsi	26
Informatsioon kaubamärgi kohta.....	7	Juhtmevaba ühendus: IP manuaalne sisestamine	27
		Juhtmega ühendus.....	28
2 Teie Mci900	8	Juhtmega ühendus: IP manuaalne sisestamine	29
Sissejuhatus	8		
Mis kuulub varustusse?	8	7 Taasesitamine Wi-Fi/juhtmega koduvõrgu kaudu	31
Ülevaade.....	9	Taasesitamine kõvakettalt (HDD).....	31
Esi- ja ülapaneeel	9	Kõvaketta ühendamine seadmega Mci900	31
Tagapaneeel	11	Andmekogu kõvakettal	31
Kaugjuhtimispuul	12	Taasesitamine kõvakettalt.....	33
Kodulekraan	14	UPnP serverist stiiimine	34
Taasesitamise ekraan	14	Meediakogu UPnP serveris	35
Teksti sisestamine	15	Striimine UPnP serverist	35
		Internetiraadio taasesitamine	36
3 Ettevalmistused	16	Internetiraadio jaamadele häälestumine	37
Kõvaketta (HDD) ühendamine arvutiga.....	16	Raadiojaamade salvestamine	37
Mci900 failide kopeerimine arvutisse.....	16	Lemmikjaamade haldamine.....	37
Meediafailide kopeerimine kõvakettale ...	16	Internetiraadio haldamine internetis	38
Patareide sisestamine kaugjuhtimispuul	16	Raadiojaamade manuaalne lisamine.....	40
		Online muusikateenuste striimimine	40
4 Seadme paigaldamine	17	Muusika/piltide otsing	41
Soundsphere kõlarite paigaldamine.....	17	Otsing tähtede või numbrite järgi	41
		Hüpe.....	41
5 Ühendamine	19	Kiiresti kerimine	42
Peaseadme ühendamine CD/DVD seadmega	19		
Kõlarite ühendamine.....	19	8 Muusika CD / filmi DVD taasesitamine	43
Ühendused plaadi taasesitamiseks	19	Põhifunktsioonid	43
Televiisori ühendamine.....	19	Plaadimenüü kasutamine	43
Taasesitamine kasutades teist kõlaritesüsteemi	20	Plaadimenüüsse sisenemine	44
FM antenni ühendamine	21		
Välise heliseadme ühendamine	21		
Sisse- ja väljalülitamine	22		
Vooluvõrguga ühendamine.....	22		
Sisse- ja väljalülitamine	22		

SISUKORD

Filmiplaatide (DVD/DivX/VCD) taasesitamine	44
Ajutine peatamine/taastamine/ katkestamine	44
Otsing.....	44
Keele valimine plaadi taasesitamiseks	44
Lemmik peatükkide/lugude programmeerimine.....	45
Taasesituse valikute tegemine	45
Kordus- või juhuesituse valimine	45
Pildi suurendamine või vähendamine	46
Kaameranurga muutmine	46
9 FM raadio taasesitamine	47
FM raadiojaamale häälestumine	47
Automaatne salvestamine.....	47
Manuaalne häälestamine	47
Eelseadistatud jaama muutmine.....	47
FM raadio kuulamine	48
RDS (Radio Data System)	48
RDS funktsiooni kasutamine kellaaja seadistamiseks	48
10 Taasesitamine väliselt heliseadmelt (AUX)	48
Taasesitamine väliselt heliseadmelt	48
11 Seadistused	49
Taasesitamise režiimi valimine	49
Heliseadistused	49
Bassihelid ja kõrged toonid	49
Täielik heli	49
Otsene allikas	49
Heli tasakaal	49
Välise heliseadme helitugevuse määramine	50
Ekraani seadistused	50
Heledus	50
Taustapilt.....	50
Ekraanisäästja	50
Slaidiesitluse seaded	50
Albumi kujundus	51
Klahvitoonid	51
Kellaaja seadistused	51
Äratus.....	51
Unetaimer.....	52
Kuupäev ja kellaeg	52
Võrguseadistused.....	53
Võrgu loomine.....	53
Seadme nimetamine.....	54
USB jagamine.....	54
Asukoht ja ajavöönd	54
Keel	54
Informatsioon seadme kohta.....	54
Tarkvarauuenduste kontrollimine.....	54
Demorežiim	54
Kõnekeskuse numbrid	54
Tehaseadistuste taastamine	54
12 Seadme MCi900 registreerimine Philipsis.....	55
Eelised.....	55
Seadme MCi900 registreerimine	55
Registreerimine veebilehel	55
Seadmega registreerimine.....	55
Seadme MCi900 registreeringu eemaldamine	56
Registreerimise informatsiooni kontrollimine	56
13 Hooldus	56
Puhastamine	56
14 Tehnilised andmed	57
15 Probleemide lahendamine	58
16 Kontakt informatsioon	58

PHILIPS

(C) 2010 Koninklijke Philips Electronics N.V.
Kõik õigused kaitstud

15. PROBLEEMIDE LAHENDAMINE

Ma ei kuule heli või helikvaliteet on halb, mida teha?

- Vajutage +VOL-, et suurendada helitugevust.
- Vajutage uuesti nuppu MUTE, et taasaktiveerida heliväljund.

Kas on olemas maksimaalne kaugus ruuteri ja MCi900 vahel efektiivseks striimimiseks?

Jah. Maksimaalne kaugus Wi-Fi ülekandel on 250 m mõõdetuna avatud ruumis. Siiski koduses keskkonnas, kus on takistusi nagu seinad ja ukсед, väheneb efektiivne kaugus 50-100 meetrini. Paigutage seade ümber, kui kogete ülekanderaskuseid.

Ma pole saanud registreerimise e-maili ConusmerCare@Philips.com 'ilt.

- Kontrollige, et e-maili aadress, mis on sisestatud kasutaja registreerimise osas, kehtib ja on õigesti kirjutatud.
- Kontrollige, kas arvutil on töötav internetiühendus.
- Internetiserver võib olla hõivatud, proovige hiljem uuesti.
- Kontrollige, kas e-mail sattus rämpsposti hulka.

16. KONTAKT INFORMATSIOON

Eesti 8000100288
Läti 80002794

Kuidas vältida Wi-Fi interferentsi teistelt seadmetelt, mis töötavad samas (2,4 GHz) sageduse alas, nagu Dect telefonid või bluetooth seadmed?

- Liigutage MCi900 vähemalt 3 m kaugusele sellistest seadmetest.
- Kasutage WEP/WPA krüpteeringut, kui loote juhtmevaba ühenduse arvuti/koduvõrguga.
- Muutke segava seadme töösagedusi.
- Pöörake seade teises suunas, et minimaliseerida interferentsi.

1. OLULINE

Ohutus

Jätke need ohutuse sümboolid meelde

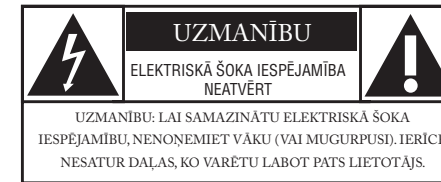

See „välgunool” viitab isoleerimata materjalidele. Teie seadmes, mis võivad põhjustada elektrilööki. Kõikide inimeste ohutuse tagamiseks ärge eemaldage toote kesta.

See hüüumärk juhib tähelepanu funktsioonidele, mille kohta peaksite lugema kaasasolevaid nõuandeid, et vältida probleeme.

HOIATUS: Tulekahju või elektrilöögi riski vähendamiseks ei tohi seda seadet jätta vihma või niiskuse kätte ega asetada sellele vedelikuga täidetud objekte nagu vaasid.

HOIATUS: Elektrilöögi vältimiseks sobitage pistik seinakontaktiga.

1. Lugege neid juhendeid.
2. Hoidke need juhendid alles.
3. Pöörake tähelepanu kõikidele hoiatustele.
4. Järgige kõiki juhendeid.
5. Ärge kasutage seadmeid vee lähedal.
6. Puhastage seadmeid ainult pehme riidetükiga.
7. Ärge blokeerige ventilatsiooniavasid. Paigaldage seadmed tootja juhendite järgi.
8. Ärge eemaldage seadme kesta.
9. Kasutage seadet ainult sisetingimustes. Ärge jätke seadmeid vihma või niiskuse kätte ega tilgutage sellele vett.
10. Hoidke seade eemal otsesest päikesevalgusest, tulest ja kuumusest.

11. Ärge paigutage seadmeid soojusallikate (radiaator, pühur, ahi) või teiste elektriliste seadmete lähedale (kaasa arvatud võimendi).
12. Ärge asetage teisi elektrilisi seadmeid antud seadme peale.
13. Ärge asetage ohuallikaid seadme peale (näiteks vedelikega täidetud objektid, põlevad küünlad).
14. See seade võib sisaldada patareisid. Palun vaadake selle kasutusjuhendi peatükki, mis käsitleb patareide ohutust ja hävitamist.
15. See seade võib sisaldada pliide ja elavhõbedat. Nende ainete hävitamine võib olla reguleeritud, kuna need võivad põhjustada ohtu keskkonnale. Palun vaadake selle kasutusjuhendi peatükki, mis käsitleb nende hävitamist.

! Hoiatus

- Seadme käsitlemine teisiti, kui siin ette nähtud, võib põhjustada ohtlikku radiatsiooni või teisi ohtlikke käitlusi.

! Hoiatus

- Ärge kunagi eemaldage seadme kesta.
- Ärge kunagi määrige ühtegi seadme osa.
- Ärge kunagi asetage seadet teiste elektriliste seadmete peale.
- Hoidke seade eemal otsesest päikesevalgusest, leکیدest ja kuumusest.
- Ärge kunagi vaadake seadme laserkiire sisse.
- Veenduge, et alati oleks lihtne voolujuhtmele juurde pääseda, et see vajadusel vooluvõrgust eemaldada.
- Kui seadme lahti ühendamiseks on kasutatud voolujuhet või ühendajat, on lahti ühendatud seadet võimalik edasi kasutada.

... OLULINE

Ülekuumenemise oht! Ärge paigaldage seadet kinnisesse kohta. Jätke seadme ümber alati vähemalt 10 cm vaba ruumi ventilatsiooniks. Veenduge, et kardinad ega teised objektid ei kataks ventilatsiooniavasid.

Kuulamisohutus



Kuulake esitust mõõdukal helitugevusel:

- Kõrvklappide kasutamine kõrgel helitugevusel võib kahjustada Teie kuulmist. See seade võib toota heli detsibellide vahemikus, mis võib põhjustada kuulmise kadumist tavalisel inimesel, isegi kui kuulatakse vähem kui minut aega. Kõrgemaid detsibellide vahemikke pakutakse neile, kes on juba kogunud mõningast kuulmise kadumist.
- Heli võib olla petlik. Aja möödudes kuulmise mugavustsoon kohaneb valjema helitugevusega. Seega pärast pikema ajalist kuulmist võib normaalsena tunduv helitugevus olla liiga valju ja kahjulik kuulmisele. Et kaitsta end selle vastu, seadke helitugevus ohutule tasemele enne, kui kuulmine kohaneb ja jätke sinna.

Ohutu helitugevuse leidmine:

- Seadke helitugevus madalale tasemele.
- Suurendage aeglaselt helitugevust, kuni kuulete seda mugavalt ja selgelt, ilma mürata.

Kuulake mõistliku aja jooksul:

- Pikaajaline heli kuulamine, isegi tavalisel ohutul tasemel, võib samuti põhjustada kuulmise kadumist.
- Kasutage seadet mõistlikult ja pidage vajalikke pause.

Tagage järgmiste juhiste järgimine kõrvklappide kasutamisel:

- Kuulake mõistlikul tugevusel mõistliku aja jooksul.
- Olge hoolikas, et mitte reguleerida helitugevust, kui kuulmine kohaneb.
- Ärge keerake helitugevust valjuks nii, et Te ise kuule mis ümberringi toimub.
- Olge ettevaatlik või katkestage ajutiselt kasutamine potentsiaalselt ohtlikes olukordades.

- Ärge kasutage kõrvklappe, kui juhite mootorsõidukit, jalgratast, rula jne. See võib põhjustada liikluses ohtliku olukorra ja on seadusevastane mitmetes riikides.

Keskkonnaalane informatsioon



See seade on vastavuses Euroopa Ühenduse raadio interferentsi nõuetega.

CE 0560		! R&TTE Directive 1999/5/EC				
BG ✓	RO ✓	BE ✓	LT ✓	LI ✓	IS ✓	SE ✓
DK ✓	ES ✓	CZ ✓	NL ✓	AT ✓	LV ✓	SK ✓
FR ✓	UK ✓	EL ✓	PT ✓	CY ✓	MT ✓	PL ✓
HU ✓	NO ✓	GR ✓	SI ✓	EE ✓		
IT ✓	LU ✓	IE ✓	CH ✓	DE ✓		

See seade on vastavuses direktiiviga 1999/5/EC.

Sellel seadmel on järgnev märgistus:

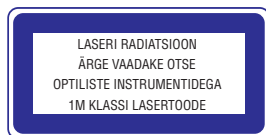

Klass II seadme sümbol



See sümbol tähendab seda, et sellel seadmel on topelt isolatsiooni süsteem.

Muudatused

Muudatused, mille jaoks ei ole saadud tootja nõusolekut, võivad lõpetada kasutaja loa kasutada antud seadet.



Ümbertöötlemine

Teie toode on disainitud ja toodetud kõrgkvaliteetsetest materjalidest ja komponentidest, mida saab ümber töödelda ja taaskasutada.

Kui Teie tootele on kinnitatud selline ristiga märgitud prügikasti sümbol, siis see tähendab, et toode vastab Euroopa direktiivi 2002/96/EÜ nõuetele. Palun viige end kurssi kohalike eraldiseisvate elektriliste ja elektrooniliste toodete kogumissüsteemiga.

... TEHNILISED ANDMED

Plaadimängija

Toetatud plaadid

DVD, VCD, SVCD, DVD+RW, DVD-RW, DVD+R, DVD-R, Picture (JPEG) CD, DivX (Ultra) Disc, MP3 / WMA CDR / CDRW, CD (CDDA)

Toetatud plaadi mõõtmed

8cm/12cm

Video dekodeerimine

MPEG 1, MPEG 2, DivX, JPEG

Audio dekodeerimine

MP3: 112 kuni 320 kbps (sämplingu kiirus: 32; 44,1; 48 kHz)

WMA: 48 kuni 192 kbps (sämplingu kiirus: 44,1; 48 kHz)

RDS

Jah, PTY, PS, tekst. Kaasa arvatud RDS kellaajaseadistus

HDMI Audio tugi

Jah

USB

USB pordi tüüp

Type A, Host

Toetatud meedia

FAT, FAT-32, NTFS

Toetatud klass

MSC ainult (MTP pole toetatud)

Mitme-jaotuse tugi

Ei, ainult esimene loetav osa

Andmebaasi tugi

Kuni 40000 laulu

HDD

Plaadi tüüp

2,5 tolli (6,4 cm)

Suurus

160GB3

Formaat

FAT32

Märkus

- *Saadaval olev ketta suurus on väiksem eelnevalt laaditud andmete tõttu.

Ekraan/kell

Resolutsioon

Punktmaatriks, 320x240 punkti (QVGA), värv TFT

Suurus

3.5 tolli (8,9 cm)

Taustavalgus

Saab lülitada sisse/välja ja tumendada

Kella/kuupäeva kuvamine

Jah

Tasutapiit/Ekraanisäästja

Jah

Automaatne kellaaja seadistamine internetis (NTP)

Jah, lubatud

Unetaimer

Jah

Sisemised klahvitoonid

Jah

Muu

UPnP²

DMP (kohalik esitaja, kohalik kontrollpunkt)

Jagatud ketas

Jah, Samba share

Märkus

- ²Suuteline ühendama järgmistega: Windows Media Player 11/12, Winamp, TwonkyMedia;
- Philips Music Center WAC3500 / WAC7500 / MCI500H;
- Philips NAS SPD8020CC;
- Tehnilised andmed ja välimus võivad muuta ilma ette teatamata.

... TEHNILISED ANDMED

Heliomadused

FullSound®

Jah (sees / väljas)

Bassi/kõrgete helide kontroll (Bass/Treble control)

+/- 10 sammu

Otsene allikas (Direct Source) (Iame)

Jah (sees / väljas)

Juhtmevaba ühendus

Wireless standard

802,11n, tagurpidi ühilduv 802.11b/g-ga

Wireless turvalisus

WEP (64 või 128 bitti)

WPA / WPA2 (8-63 tähemärki)

Sageduse ulatus

2412 - 2462 MHz (CH1-CH11) (mudelid /79, /37, /55, /97)

2412 - 2472 MHz (CH1-CH13) (mudelid /12, /05)

Antenn

1 x sisemine / 1 x väline, mitmekesisuse režiim sees

Juhtmevaba turvaline häälestamine (WPS)

Jah (PBC + PIN)

Võrgurežiimi tugi

Infrastruktuur

Juhtmega (LAN/Ethernet)

802,3 /802,3 u

Juhtmega standard

802.3 . 802.3 u

Kiirus

10 / 100Mbit/s

Režiim

Pool/täis dupleks

Ristumise märkamine (Auto MDIX)

Jah

Märkus

- Juhtmega ja juhtmeta võrguühendusi ei saa sisse lülitada üheaegselt.

Interneti teenused

Internetiraadio

My Media

Dekodeerimise võimed (välja arvatud plaadimängija)

MP3

8 - 320 kbps (CBR/VBR)

WMA

32 - 192kbps (CBR/VBR)

WMT DRM - ND (WMA DRM - 10)

Jah, lubatud (ainult UPnP serveri puhul)

AAC (M4A)

16 - 320kbps (CBR/VBR)

PCM/WAV

1x (1.4Mbps)

FLAC

Jah, toetatud

Ogg Vorbis

Jah, toetatud

EACC

Jah, toetatud

JPEG

Jah, toetatud (maksimaalne suurus: 7 MB)

Taasesituse nimekirja tugi (välja arvatud plaadimängija)

*.m3u, *.wpl

Jah

iTunes

Jah (UPnP serveri kaudu)

FM raadio

Sageduste ulatus

87.5 kuni 108,00 MHz

Eelseadistuste arv

60

Signaali-müra suhe

≥ 60 dB

Häälestamise võrgustik

50kHz

RDS

Jah, kaasa arvatud RDS kellaseadistus

Antenni ühendus

IEC (75 oomi)

... OLULINE



Palun viige end kurssi kohalike eraldiseivate elektriiliste ja elektrooniliste toodete kogumissüsteemiga. Palun käituge vastavalt kohalikele reeglitele ja ärge visake oma vanasid elektriilisi tooteid tavalise olmeprügi hulka. Teiepoolne õige toodete äraviskamine aitab vältida võimalikke negatiivseid tagajärgi keskkonnale ja inimtervisele.

Informatsioon patareide kasutamise kohta

! Hoiatus

- Lekkimise oht! Kasutage ainult tootja poolt määratud patareisid. Ärge kasutage samal ajal uusi ja vanu patareisid. Ärge kasutage samal ajal erinevate tootjate patareisid. Jälgige õiget polaarsust. Eemaldage patareid seadmest kui neid ei kasutata pikema perioodi jooksul. Hoidke patareisid kuivas kohas.
- Vigastuse saamise oht: kasutage kindaid, kui käsitate lekkivaid patareisid. Hoidke patareid lastest ja lemmikloomadest eemal.
- Plahvatuse oht: ärge tekitage lühist. Ärge jätke patareisid kuumuse kätte. Ärge visake patareisid tulle. Ärge kahjustage ega võtke patareisid lahti. Ärge laadige mitte korduvlaetavaid patareisid uuesti.

Patareide hävitamise informatsioon:

Teie toode sisaldab patareisid, mis on vastavuses Euroopa Direktiiviga 2006/66/EC ning neid ei tohi hävitada tavalise majapidamisprügi hulgas.

Palun tutvuge kohalike nõuetega patareide kogumise kohta. Korrektne patareide hävitamine aitab vältida kahju keskkonnale ja inimtervisele.

Informatsioon kaubamärgi kohta



HDMI ja HDMI logo ning High-Definition Multimedia Interface on HDMI licensing LLC kaubamärgid või registreeritud kaubamärgid.



Toodetud Dolby Laboratories litsentsiga. Dolby ja topekt D sümbol on Dolby Laboratories kaubamärgid.



DivX® ja DivX Ultra® on DivX, Inc registreeritud kaubamärgid ja neid võib kasutada ainult litsentsi olemasolul. DivX Ultra® Certified on DivX® video taasesitamiseks suuremate funktsioonide abil ja parima rahuloluga.

DIVX VIDEO kohta: DivX, Inc on digitaalse video formaat, mis on loodud DivX, Inc poolt. See on ametlik DivX Certified seade, mis taasesitab DivX videot. Külastage kodulehte www.divx.com, et saada lisainformatsiooni ja tarkvara, et muuta oma faile DivX video formaati.

DIVX VIDEO-ON-DEMAND kohta: Selle DivX Certified® seadme peab registreerima, et taasesitada DivX Video-on-Demand (VOD) andmeid. Registreerimiskoodi saamiseks, leidke seadme menüüs DivX VOD peatükk. Külastage kodulehte vod.divx.com ning sisestage kood, et lõpetada registreerimise protsess ning saada lisainformatsiooni DivX VOD kohta.



"DVD Video" on DVD Format / Logo Licensing Corporationi kaubamärk.



Windows Media ja Windowsi logo on Microsoft Corporationi kaubamärgid või registreeritud kaubamärgid USA-s ja/või teistes riikides.



**Ole vastutustundlik
Austa autoriõigusi**

Koopiakaitsega materjalidest, kaasa arvatud arvutiprogrammid, failid, ülekanded ja helisalvestised, loata koopiade tegemine on autoriõiguste rikkumine ja võib olla kriminaalkorras karistatav. Seda seadet ei tohi sellisel eesmärgil kasutada.

See seade on autoriõiguste tehnoloogiaga kaitstud, mis on kaitstud USA patentidega ja teiste Rovi Corporationi intellektuaalse omandi õigustega. Toote muutmise ja lahti võtmise on keelatud.

2. TEIE MCI900

Palju õnne Teie ostu puhul ja teretulemast Philipsisse!

Et täielikult osa saada Philipsi poolt pakutavatest võimalustest, siis registreerige oma toode aadressil www.philips.com/welcome.

Sissejuhatus

MCi900 seadet saab:

- Ühendada kõvaketast (USB mass storage device);
- Ühendada olemasoleva juhtmeta/juhtmega koduvõrguga, mis koosneb arvutitest ja UPnP seadmetest;
- Ühendada olemasoleva koduse heli-videosüsteemiga, kaasa arvatud televiisor, helisüsteem ja MP3 mängija.

Nende ühendustega saate:

- Taasesitada Soudsphere kõlaritega muusikat, mis on salvestatud kõvakettale (HDD);
- Taasesitada internetiraadiot ja *online muusikateenuseid internetist;
- Taasesitada DVD plaate televiisoris;
- Taasesitada muusikat/pilte, mis on salvestatud arvutisse/UPnP serverisse;
- Taasesitada muusikat helisüsteemist/kaasaskantavast mängijast Soundsphere kõlarite kaudu.



Nõuanne

- *Online teenused ei ole kõikides riikides saadaval.

See DVD mängija MCI900 toetab järgmisi plaadiformaate:



Mis kuulub varustusse?

Kontrollige üle varustusel olevad osad:

- Peaseade ja CD/DVD seade
- Kõvaketas (HDD) koos USB pesaga
- 2 SoundSphere kõlarit (koos ühenduskaablitega)
- Kaugjuhtimispuhuti patareidega
- Komposiit heli-/videokaabel
- FM T-tüüpi antenn
- AC voolujuhe
- Alus kõvakettale (HDD)
- Tarkvara (salvestatud kaasas olevale kõvakettale)
- Kiire alustamise juhend

14. TEHNILISED ANDMED

Üldine

AC vool (Peaseade)

230V ± 10%, 50 Hz (/12./05/79 jaoks)

120V ± 10%, 60 Hz (/37 jaoks)

DC vool (DVD seade)

DIN ühendaja (väljund peaseadmest)

DC vool (Kõvaketas, HDD)

5V USB vool, 900mA (väljund peaseadmest)

Mõõtmed

Peaseade: 251 x 251 x 133 mm (kaasa arvatud LCD)

DVD seade: 251 x 251 x 69 mm

HDD: 122 x 75 x 12 mm

Kõlarite kast: 175 x 202 x 354 mm

Kaal (neto)

12,5 kg (kõik esemed)



Märkus

- Kasutage kõvaketast ainult kaasas olevat USB juhet.

Voolutarbimine

Aktiivses olekus (sees)

<45W (vastavalt IEC60065)

Aktiivne puhkerežiim

<13W (HDD välja lülitatud)

Eco (passiivne) puhkerežiim

< 0.8W

Audio sisendid

Aux in (line in)

2x Cinch

Sisendi tundlikkus

0,5V: High positsioonis

1,0V: Medium positsioonis

2,0V: Low positsioonis

Sisendi takistus

>10 kΩ (oomi)

Audio väljundid

Kõrvaklapid

1 x 3,5 mm pesa, 30 - 18000 Hz, 16-150 Ω (oomi)

Signaali-müra suhe (kõrvaklapid)

Tüüpiliselt 90 dBA (IEC)

Moonutus (kõrvaklapid)

< 0.10%

Audio / video väljund (tekkitavad väljundit ainult plaadi taasesitamise ajal)

SPDIF

1 x Cinch (Koaksiaal), 0,5V, 75 oomi

Line out

2 x Cinch, 20 - 20000Hz, 1.5V

Signaali-müra suhe (Line out)

Tüüpiliselt 98 dBA (IEC)

CVBS

1 x Cinch, 1Vpp, 75 oomi

Komposiit video väljund (PbPrY)

3 x Cinch, 75 oomi, Pb/Pr: 0,7Vpp, Y:1Vpp

HDMI

480i, 480p, 576i, 576p, 1080i, 1080p

Video süsteem

PAL/NTSC

Video formaat

4:3/16:9

Audio võimendi (digitaalne)

Väljundvõimsus

2 x 50 W (RMS) (= kokku 100W)

Sageduse vastuvõtt

20 Hz kuni 20000 Hz (±0,5 dB)

Signaali-müra suhe

Tüüpiliselt 92dB/95 dBA

Kõlarid

Võimsus

50 W (RMS)/ 60 W (MPO)

Takistus

8Ω (oomi)

Tundlikkus

86dB/1m/W

Mõõtmed

Woofer: 5,00 tolli (12,7 cm)

Tweeter: 1,50 toll (3,8 cm)

Sageduse vastuvõtt

45 kuni 20000 Hz

... SEADME MCI900 REGISTREERIMINE PHILIPSIS

Nõuanne

- Philipsi online teenusteks hiljem sisse logimiseks kasutage e-mailis olevat linki ja salasõna.

Seadme MCI900 registreeringu eemaldamine

Kui registreerite end www.philips.com/welcome aadressil, saate kasutada ühe seadme jaoks vaid ühte kontot (näiteks MCI900). Iga konto jaoks saate säilitada lemmikraadiojaamad ja käsitsi lisatud jaamad.

Teiste kontode kasutamiseks registreerimiseks, peate selle konto registreeringu eemaldama.

Konto registreerimise eemaldamine

- Valige MCI900'i [Settings] > [User registration] > [Unregister].
- Kui küsitakse, kinnitage, et soovite alustada registreerimise eemaldamist.

Nõuanne

- Kui taasregistreerite kontot, on interneti raadiojaamad Philipsis alles.

13. HOOLDUS

See peatükk kirjeldab, kuidas hooldada seadet MCI900.

Puhastamine

Märkus

- Vältige niiskust ja hõõrdumist.
- Puhastage seadet MCI900 ainult pehme kuiva lapiga.

Registreerimise informatsiooni kontrollimine

Teil on võimalik kontrollida, kas olete registreerinud MCI900 ja millist kontot olete registreerimiseks kasutanud. Informatsiooni kontrollimiseks minge [Settings] > [User registration] > [registration status].

... TEIE MCI900

Ülevaade

Esi- ja ülapaneeel

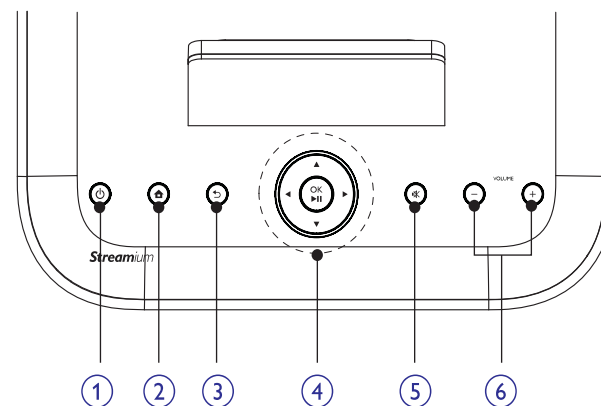

1.

Vajutage, et lülitada seadet sisse;

Välja lülitamiseks, vajutage, et lülitada puhkerežiimi; või, vajutage ja hoidke all, et lülitada Eco puhkerežiimi.

Demorežiimist väljumine.

2.

Peamenüüsse naasmine.

3.

Eelmisesse menüüsse tagasi liikumine.

4.

Navigeerimise klahvid. Vajutage, et liikuda menüüdes.

MEDIA LIB./HDD/INTERNET RADIO režiimis:

Kiire kerimine: valikute pikas nimekirjas vajutage ja hoidke all, et alustada kiiret kerimist. Vabastage klahv, et hüpata esimese objektini, mis algab antud tähega/numbriga.

FM RADIO režiimis:

Vajutage ja hoidke all, et alustada automaatset järgmise jaama otsingut;

Vajutage korduvalt, et täppishääldestada.

DISC/HDD režiimis:

Albumi valimine (MP3/WMA/CD-plaatide puhul).

OK/II

Valiku kinnitamine.

Taasesitamise alustamine/ajutine peatamine/katkestamine.

MEDIA LIB./HDD režiimis: Vajutage, et mängida tervet failikausta (SuperPlay™).

5.

Heli vaigistamine/taastamine.

6. **+ VOL -**

Helitugevuse suurendamine/vähendamine.

Esipaneel

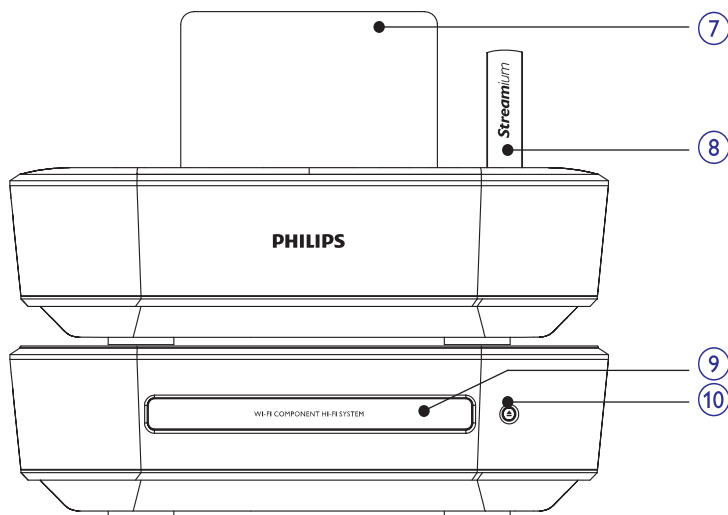

- 7. LCD ekraan
- 8. Wi-Fi antenn
- 9. Plaadisahtel
- 10. ▲
Plaadisahkli avamine või sulgemine.

Eelised

Registreerides MCI900 aadressil www.philips.com/welcome, saate:

- Tasuta tarkvara uuendusi;
- Hallata oma lemmikraadiojaamu;
- Saada Streamiumi uudiskirju.

Märkus

- **MCI900** registreerimiseks on vaja kehtivat e-maili aadressi.

Seadme MCI900 registreerimine

Kasutage kehtivat e-maili aadressi, kui registreerite MCI900 aadressil www.philips.com/welcome.

Kogu registreerimise protsessi saate lõpetada otse aadressil www.philips.com/welcome. Või kasutage e-maili aadressi, et seadmega end registreerida ning seejärel lõpetage registreerimine veebilehel, mille lingi saate oma e-mailile.

Registreerimine veebilehel

Selleks, et registreerida MCI900 otse aadressil www.philips.com/welcome, peate registreerimise ajal sisestama alljärgneva informatsiooni:

- Kehtiv e-maili aadress kui registreerimise konto.
- Toote mudeli number.
- Toote registreerimise ID.

Toote mudeli numbriga saamiseks

- Vaadake pakendit või tootel olevaid silte. Mudelinumbri leiab alati pakendilt või toote sildilt (näiteks MCI900, NP2900).

Toote registreerimise ID saamiseks

- Valige MCI900'i [Settings] > [Device ID and information]. Vajutage korduvalt klahvile ▼, et leida [Product registration ID].

Seadmega registreerimine

Kasutage e-maili aadressi, et seadmega registreerida, seejärel lõpetage registreerimise protsess veebilehel, mille saate e-mailile.

1. Kontrollige, et MCI900 on ühendatud internetiga.
2. Registreerimiseks www.philips.com/welcome aadressil:
 - Valige MCI900'i [Settings] > [User registration] > [Register now] > [Register on the device],
 - Kui küsitakse, sisestage oma kehtiv e-maili aadress (vaadake peatükki "Teksti sisestamine" leheküljel 15).
 - ↳ Peale emaili aadressi sisestamist saate e-maili aadressilt ConsumerCare@Philips.com.
 - Arvutis kasutage e-mailis olevat veebilinki, et lõpetada registreerumine.



Seadme nimetamine

Funktsiooni [**Device name**] abil on Teil võimalik määrata seadmele nimi või seda muuta. Ühendatud UPnP serveris/kliendis leiate MCi900 nimega.

1. Valige kodulekraanil [**Settings**] > [**Network settings**] > [**Device name**].
2. [**Device name**] menüüs vajutage klahvile ▲/▼, et valida sisendi asukoht; vajutage korduvalt klahvile ◀▶, et valida soovitud tähed.

USB jagamine

Kui Te ühendate MCi900 koduvõrguga, võib ühendatud kõvaketas funktsioneerida kui võrgu jagatud kõvaketas. Kõvaketta sisu võib taasesitada või jagada arvutite vahel või UPnP seadmete vahel, mis on samuti ühendatud võrguga:

- Jagamise lubamine või keelamine: Valige [**Settings**] > [**Network settings**] > [**USB sharing**]. Vajutage klahvile **OK**, et lülitada jagamine sisse või välja.

Asukoht ja ajavöönd

Teil on pärast esmakordset seadistust võimalik muuta valitud asukohta ja ajavööndit, kui kolite uude asukohta või ajavööndisse.

Vastavalt valitud asukohale ja ajavööndile saab MCi900.

- Määrata kellaaega automaatselt internetist (vaadake peatükki "Kuupäev ja kellaaeg" leheküljel 52).
- Eelseadistada interneti raadiojaamu automaatselt.

Keel

Teil on pärast esmakordset seadistust võimalik muuta valitud keelt valides [**Settings**] > [**Language**].

Informatsioon seadme kohta

Valige kodulekraanil [**Settings**] > [**Information**]. Te saate näha informatsiooni MCi900 kohta, kaasa arvatud mudeli numbrit, nime, mida näidatakse UPnP serveris/kliendis, toote registreerimise ID, tarkvaraversiooni ja võrguseadistusi.

Tarkvarauuenduste kontrollimine

MCi900'ga saate kontrollida, kas on tarkvarauuendusi. Kui Te olete nõustunud tingimustega, algab tarkvara uuenduste alla laadimine ja installeerimine automaatselt.

1. Kontrollige, et **MCi900** oleks internetiga ühenduses.
2. Valige kodulekraanil [**Settings**] > [**Check for software upgrades**].

Demorežiim

Pärast esmakordset seadistamist on Teil võimalik vaadata demo uuesti.

1. Valige kodulekraanil [**Settings**] > [**Demo mode**].
↳ Demo taasesitamine algab.
2. Demo taasesitamiseks lahkumiseks vajutage klahvile **⏻**.
↳ Seade lülitatakse Eco puhkerežiimi.

Kõnekeskuse numbrid

Kui Te vajate abi MCi900 kasutamise kohta, valige [**Settings**] > [**Call centre numbers**], et vaadata Teie lähima kõnekeskuse numbrit.

Tehaseadistuste taastamine

Teil on võimalik taastada MCi900 tehaseadistused. Tehaseadistused taastatakse ja Teie seadistused kustutatakse, kaasa arvatud võrgu-, heli-, ekraani, kellaaaja, äratuse ja keele seadistused.

1. Valige [**Settings**] > [**Restore factory settings**].
2. Kui küsitakse, valige [**Yes**].
↳ Seade lülitatakse välja.
↳ Seade lülitatakse uuesti automaatselt sisse kui tehaseadistused on taastatud.
↳ Alustage esmakordse seadistamisega.

Tagapaneel

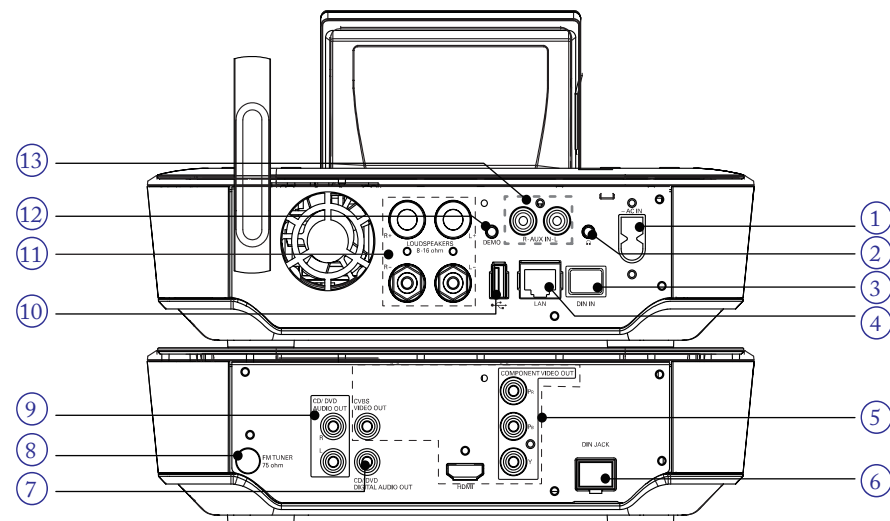

Vaadake peatükki "Ühendamine" leheküljel 19.

1. **~AC IN**
AC voolujuhtme jaoks.
2. **⏻**
3,5 mm kõrvaklappide pesa.
3. **DIN IN**
Pesa ühendamaks peaseadet CD/DVD seadmega.
4. **LAN**
Ethernet kaabli jaoks, mis ühendab seadme MCi900 juhtmeta/juhtmega koduvõrguga, kui Te tahate juhtmega ühendust juhtmeta/juhtmega koduvõrguga.
5. **HDMI**
Video väljundpesad plaatide taasesitamiseks HDMI kaabliga (ei kuulu varustusse), mis ühendab plaadimängijat ja kõrgkvaliteetset televiisorit (HDTV).
CVBS VIDEO OUT
Video väljundpesad plaatide taasesitamiseks komposiit audio-/videokaabliga, mis ühendab plaadimängijat ja tavalist televiisorit.
6. **DIN JACK**
Pesa ühendamaks peaseadet CD/DVD seadmega.
7. **CD/DVD DIGITAL AUDIO OUT**
Digitaalne heli väljundpesa plaatide taasesitamiseks väliste kõlaritesüsteemi kaudu.
8. **FM TUNER**
Varustuses oleva FM antenni jaoks.
9. **CD/DVD AUDIO OUT**
Analoog heli väljundpesa plaatide taasesitamiseks väliste kõlaritesüsteemi kaudu.
10. **USB**
USB port kõvaketta jaoks.
11. **LOUDSPEAKERS**
Ühenduskaablite jaoks, et ühendada varustusega kaasas olevad Soundsphere kõlarid.
12. **DEMO**
Ainult varustajate helikaablite jaoks (mõeldud ainult varustajatele kasutamiseks).
13. **AUX IN L/R**
Audio sisendpesad kaasaskantava mängija taasesitamiseks MCi900 kõlarite kaudu.

Kaugjuhtimispult

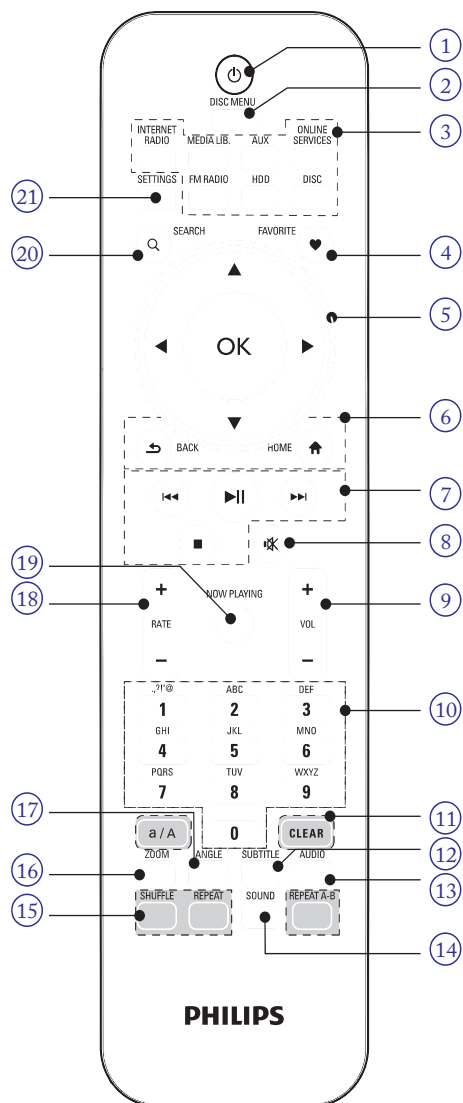

1. Vajutage, et lülitada seadet sisse; Välja lülitamiseks, vajutage, et lülitada puhkerežiimi; või, vajutage ja hoidke all, et lülituda Eco puhkerežiimi. Demorežiimist väljumine.
2. **DISC MENU**
DISC režiimis: Peamenüüsse sisenemine ja sellest väljumine.
3. **Source selector**
Meediaallika valimine:
INTERNET RADIO: Raadioteenused, mida pakutakse internetis;
MEDIA LIB: Meediakogu UPnP meediaserveris;
AUX: Ühendatud väline heliseade (näiteks MP3 mängija või teised kaasaskantavad muusikamängijad);
ONLINE SERVICES: Toetatud muusikateenused, mida pakutakse internetis (ei ole kõikides riikides saadaval);
FM RADIO: FM raadiojaamad, millel on RDS (Radio Data System) tugi;
HDD: Meediakogu arvutiga ühendatud kõvakettal;
DISC: DVD/DivX/WMA/MP3 failid plaatide peal ja helifailid CD-plaatide peal.
4. **FAVORITE**
MEDIA LIB. Režiimis: Lugude lisamine lemmikute nimekirja.
INTERNET RADIO režiimis: Raadiojaama lisamine lemmikraadiojaamade nimekirja.
5. Navigeerimise klahvid.
Vajutage, et liikuda menüüdes.
 MEDIA LIB./INTERNET RADIO režiimis: Kiire kerimine: valikute pikas nimekirjas vajutage ja hoidke all, et alustada kiiret kerimist. Vabastage klahv, et hüpata esimese objektini, mis algab antud tähega/numbriga.
DISC režiimis: Albumi valimine (MP3/WMA/CD-plaatide puhul).
 FM RADIO režiimis: Vajutage ja hoidke all, et alustada automaatset järgmise jaama otsingut; Vajutage korduvalt, et täppishäälestada.
OK
Valiku kinnitamine.

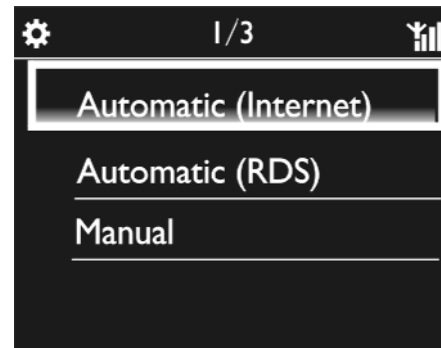

Nõuanne

- Vastavalt asukohale ja ajavööndile, mille valite, saab seade kellaega määrata ja muuta seda online teenusega internetis.
- Et vaadata ja muuta asukohta ning ajavööndit, minge **[Settings]** > **[Location and time zone]**.

FM RDS raadiojaama ajasignaali kaudu

1. Vajadusel lülitage seadmel FM raadio sisse.
 - Veenduge, et FM antenn on üigesti ühendatud (vaadake peatükki "FM antenni ühendamine" leheküljel 21).
2. Salvestage esimesele eelsalvestatud raadiojaama kohale FM RDS raadiojaam, mis edastab ajasignaali.
3. Valige kodulekraanil **[Settings]** > **[Clock settings]** > **[Date and time]**.
 - Või vajutage kaugjuhtimispuldil klahvi **SETTINGS**, et siseneda **[Settings]** menüüsse.
4. **[Date and time]** menüüs valige **[Current date and time]** > **[Automatic (RDS)]**.
 - ↳ Seade otsib automaatselt esimest eelsalvestatud raadiojaama.
 - ↳ Kellaeg määratakse vastavalt raadiojaama signaalile.

Manuaalsed seadistused

1. Vajaduse korral lülitage seade sisse.
2. Valige kodulekraanil **[Settings]** > **[Clock settings]** > **[Date and time]**.
 - Või vajutage kaugjuhtimispuldil klahvi **SETTINGS**, et siseneda **[Settings]** menüüsse.

3. **[Date and time]** alt valige **[Current date and time]** > **[Manual]**.

4. Kellaaja ja kuupäeva sisestamiseks:
 - Vajutage klahvile või , et valida sisendi asukoht.
 - Sisestage soovitud numbrid, vajutades numbriklahve.
 - Vajutage kinnitamiseks klahvile **OK**.
 - Saate vajutada ka korduvalt klahve või või vajutada ja hoida all klahve või , kuni soovitud numbrid kuvatakse.

Kuupäeva ja kellaaja formaadi määramine

Valige, kuidas kellal kuupäeva ja kellaega kuvatakse.

1. Järgige juhiseid 1-2 peatükis "Manuaalsed seadistused".
2. **[Date and time]** all minge **[Time format]** (kellaaja formaat) või **[Date format]** (kuupäeva formaat), et teha valikud.

Võrguseadistused

Võrgu loomine

Pärast esmakordset seadistust saate muuta viisi, kuidas **MCi900** ühendub koduvõrguga:

- Vahetage erinevate ühendusviiside vahel (juhtmevaba või juhtmega, automaatne või manuaalne).
 - Vahetage erinevate ruuterite vahel. Selleks tehke alljärgnevat:
1. Valige kodulekraanil **[Settings]** > **[Network settings]** > **[Setup network]**.
 - Või vajutage kaugjuhtimispuldil klahvi **SETTINGS**, et siseneda **[Settings]** menüüsse.
 2. Ühendage **MCi900** nagu tegite esmakordsel seadistusel (vaadake peatükki "Koduvõrguga ühendamine" leheküljel 24).

... SEADISTUSED

4. Äratuse aja määramiseks:

- Vajutage ja hoidke all klahvi ▲/▼ või vajutage korduvalt klahvile ▲/▼, kuni jõuate soovitud numbriteni. Vajutage kinnitamiseks klahvile **OK**.
- Või sisestage soovitud numbrid kaugjuhtimispuldi numbriklihvide abil.
↳ Äratuse ikoon  kuvatakse ekraanil.

Loo või internetiraadio taasesitamine järgmise äratushelina

1. Veenduge, et olete valinu **[Music]** funktsiooni nagu mainitud sammus 3.
2. Enne kui lülitate MCi900 aktiivsesse puhkerežiimi,
 - Valige **[Media Library]** ja valige ning taasesitage soovitud lugu.
 - Või valige **[Internet radio]** ja häälestuge soovitud raadiojaamale.

Äratuse kasutamine

Valitud äratuse ajal hakkab alarm helisema, hakatakse taasesitama muusikat või mängima internetiraadiot.



Märkus

- Äratus heliseb ka siis, kui olete MCi900 lülitanud aktiivsesse puhkerežiimis või Eco puhkerežiimi.
- Kui MCi900 ei saa ühendada muusikakogu või internetiraadioga, hakkab nende asemel helisema alarm.
- MCi900 heli taastatakse, kui see on siiani summutatud olnud.
- Äratus kostub suuremal helitugevusel, kui helitugevus on miinimumist väiksemaks pandud.

Äratuse kinni panemine

- Vajutage ükskõik mis nuppu seadmel või kaugjuhtimispuldil (välja arvatud helitugevuse nuppe).
↳ Äratus kostub jälle 15 minuti pärast. Äratuse ikoon jääb ekraanile.

Äratuse lõpetamiseks

- Vajutage ja hoidke all klahvi ▲/▼.
↳ Äratus on lõpetatud. Äratuse ikoon kaob ekraanilt.
↳ Äratus heliseb uuesti järgmisel päeval.

Äratuse välja lülitamine

- Minge **[Settings] > [Clock settings] > [Alarm]**, valige **[Alarm off]** ja vajutage kaugjuhtimispuldil klahvile **OK**.

Unetaimer

Unetaimeri abil saab MCi900 automaatselt välja lülitada peale määratud aja möödumist.

Ajaperioodi määramiseks

1. Valige kodulekraanil **[Settings] > [Clock settings] > [Sleep timer]**.
 - Või vajutage kaugjuhtimispuldil klahvi **SETTINGS**, et siseneda **[Settings]** menüüsse.
2. Tehke oma valik ning vajutage klahvile **OK**, et lülitada see sisse.

Kuupäev ja kellaaeg

Kuupäeva ja kellaaega saab määrata nii automaatselt kui ka manuaalselt.

Automaatne seadistus

Automaatseks kellaaaja seadistamiseks kasutage online teenust internetis või FM RDS raadiojaama signaali.

Interneti võrguteenus

1. Vajadusel lülitage seade sisse.
 - Kontrollige, et seade on ühendatud koduvõrgu ja internetiga.
2. Valige kodulekraanil **[Settings] > [Clock settings] > [Date and time]**.
 - Või vajutage kaugjuhtimispuldil klahvi **SETTINGS**, et siseneda **[Settings]** menüüsse.
3. **[Date and time]** alt valige **[Current date and time] > [Automatic (Internet)]**.
↳ Seade alustab automaatselt kellaaaja seadistamist läbi interneti.
↳ Kui seadistus on tehtud, kuvatakse teade.

... TEIE MCi900

6.

HOME: Peamenüüsse naasmine.



BACK: Eelmisesse menüüsse naasmine.

7.

Otsing taasesitamise ajal.

MEDIA LIB./HDD režiimis: Vajutage, et liikuda eelmise/järgmise peatüki/loo juurde.



Taasesitamise alustamine/ajutine peatamine/taastamine;

MEDIA LIB./HDD režiimis: Vajutage, et mängida tervet failikausta (SuperPlay™).



Taasesitamise katkestamine.

Demorežiimist lahkumine.

8.

Heli vaigistamine/taastamine.

9. **+ VOL -**

Helitugevuse suurendamine/vähendamine.

10. **Tähe- ja numbriklihv**

Teksti sisestamiseks

INTERNET RADIO/FM RADIO režiimis: Vajutage ja hoidke raadio mängimise menüüs all numbriklihve, et salvestada antud raadiojaam samasse kohta kui eelsalvestatud raadiojaam.

MEDIA LIB./INTERNET RADIO/HDD režiimis: Hüpe: valikute pikas nimekirjas, mis on sorteeritud tähestikulises järjekorras, vajutage üks kord või mitu korda klahvi, et valida täht ning hüpata esimese objektini, mis algab selle tähega.

11. **CLEAR**

Vajutage, et kustutada eelmine sisestus;

Vajutage ja hoidke all, et kustutada kõik sisestused.

a/A

Vajutage, et vahetada suurte ja väikeste tähtede vahel;

FM RADIO režiimis: Vajutage eelsalvestatud raadiojaamade nimekirjas, et muuta raadiojaama nime.

12. **SUBTITLE**

DISC režiimis: Subtiitrite keele valimine (ainult videoplaatide puhul).

13. **AUDIO**

DISC režiimis: Stereo, mono-left (vasak), mono-right (parem) ja mix-mono kanali vahel valimine (ainult VCD plaatide puhul);

Audio keele valimine (ainult DVD ja DivX plaatide puhul).

14. **SOUND**

Heliseadete valimine.

15. **REPEAT A-B**

DISC režiimis: Kindla lõigu kordamine loos/plaadil.

REPEAT

Kordusesituse valikute vahel valimine.

SHUFFLE

Juhuslikus järjekorras taasesitamise aktiveerimine või välja lülitamine.

16. **ZOOM**

DISC režiimis: Video- või pildifailide suurendamine või suurendamise vähendamine CD-plaatidel.

17. **ANGLE**

DISC režiimis: Kaameranurga valimine (videoplaatide ja CD-plaatide pildifailide puhul).

18. **+ RATE -**

ONLINE SERVICES režiimis: Muusika reitingu* suurendamine/vähendamine.

19. **NOW PLAYING**

Taasesitamise ekraanile naasmine.

20. **SEARCH**

Vajutage, et alustada otsingut/lehitsemist tähe- või numbrisendi alusel.

21. **SETTINGS**

Seadete menüüsse sisenedamine.



Märkus

- * Muusika reiting on saadaval ainult muusikateenuste puhul, mis toetavad reitingut. Teenus ei ole kõikides riikides saadaval.

Koduekraan (Home screen)



Kui esmakordne seadistamine on lõppenud, kuvatakse Teile **MCI900** koduekraan.

Teil on võimalik valida koduekraanilt soovitud muusikaallikas* või siseneda **[Settings]** (seaded) menüüsse. Selleks tehke järgnevat:

1. Vajutage kaugjuhtimispuldil Source selector (allika valimine) või kasutage navigatsiooniklahve ▲/▼/◀/▶ ja vajutage seejärel **OK**.
2. Järgmise leheküljele liikumiseks vajutage korduvalt klahvile ▶, kuni jõuate soovitud leheküljeni.
3. Eelmisele leheküljele naasmiseks vajutage klahvile ↶ **BACK**.
4. Peamenüüsse naasmiseks vajutage klahvile 🏠 **HOME**.

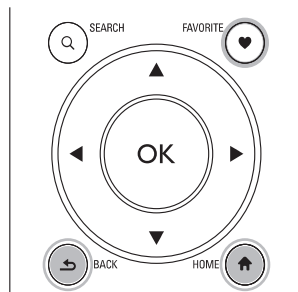

Märkus

- * Online teenused ei ole kõikides riikides saadaval.

Taasesitamise ekraan

MEDIA LIB./INTERNET RADIO/ONLINE SERVICES režiimis ilmub taasesitamise lehekülg siis, kui taasesitamine algab.



Tehke järgnevat, et navigeerida taasesitamise ajal menüüs:

1. Vajutage kaugjuhtimispuldil klahvi ↶ ja kasutage seejärel navigatsiooniklahve.
2. Taasesitamise leheküljele naasmiseks vajutage klahvile **NOW PLAYING**.

Nõuanne

- Taasesitamise leheküljel saate kasutada ka klahve ◀◀ ja ▶▶, et valida lugu.

Albumi kujundus

Albumi kujundus (pilt CD/albumi esikaanel) on vahel muusika allalaadimisel saadaval. Mõne meedia haldamise tarkvaraga on võimalik albumi kujundust lisada loole. Lülitades funktsiooni **[Album Art]** sisse ja välja, saate valida, kas soovite näidata CD/albumi esikaane pilti antud loo puhul.

Albumi kujunduse (Album Art) sisse lülitamiseks

1. Valige koduekraanil **[Settings]** > **[Album Art]**. vajutage kaugjuhtimispuldil klahvi **SETTINGS**, et siseneda **[Settings]** menüüsse.
2. Valige **[Album Art]** ja vajutage klahvile **OK**, et lülitada see sisse või välja.

Kui **[Album Art]** on sisse lülitatud:

- ↳ Lugude nimekirjas ilmub albumi kujundus pispildina vastava loo ees.

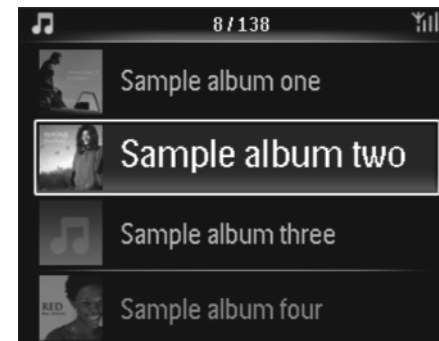

- ↳ Loo taasesitamise ajal kuvatakse albumi kujundust kogu ekraani ulatuses tagataustana.



Klahvitoonid (Clicker sound)

MCI900 võib tekitada heli iga kord kui Te vajutate mõnele kaugjuhtimispuldil klahvile.

Teil on võimalik klahvitoonid sisse või välja lülitada valides **[Settings]** > **[Clicker sound]**.

Kellaaja seadistused

Äratus

Äratusse määramine

1. Kontrollige, et olete seadistanud kellaaja (vaadake peatükki "Kuupäev ja kellaageg" leheküljel 52).
2. Valige koduekraanil **[Settings]** > **[Clock settings]** > **[Alarm]**.
 - Või vajutage kaugjuhtimispuldil klahvi **SETTINGS**, et siseneda **[Settings]** menüüsse.
3. Äratusse heliallika määramiseks:
 - Valige **[Music]** (muusika);
 - ↳ Äratusse ajal taasesitatakse viimasena taasesitatud lugu või lülitatakse sisse viimasena mängitud interneti raadiojaam.
 - Valige **[Buzzer]** (alarm);
 - ↳ Äratusse ajal hakkab alarm helisema.

... SEADISTUSED

2. Vajutage korduvalt klahvile ◀▶, et suurendada/vähendada väljundit vasakust/paremast helikanalist.
 - Vajutage kaugjuhtimispuldil klahvile **CLEAR**, et taastada võrdne väljund vasakust/paremast helikanalist.

Välise heliseadme helitugevuse määramine

Teil on võimalik määrata välise heliseadme helitugevus kasutades funktsiooni **[AUX in volume]**.

1. Valige kodumenüüs **[Settings]** > **[Sound settings]**.
 - Või, vajutage kaugjuhtimispuldil klahvile **SOUND**, et siseneda heliseadete menüüsse.
2. Valige **[AUX in volume]**. Valige soovitud helitase.

Ekraani seadistused

Heledus

Teil on võimalik kohandada MCi900 ekraani heledust. Nagu soovite süttib ekraan, tumeneb või lülitub välja, kui MCi900 lülitatakse sisse või aktiivsesse puhkerežiimi.

- Tehke oma valik **[Settings]** > **[Display settings]** > **[Brightness when on]** (eredus, kui sisse lülitatud) või **[Brightness when on standby]** (eredus kui puhkerežiimis) vahel ja vajutage klahvile **OK**.

Taustapilt (wallpaper)

MCi900 menüüdes on võimalik määrata ekraani taustapilt (wallpaper).

Taustapildi määramiseks

1. Valige ja vaadake MCi900 seadmel ühte pilti.
2. Vajutage kaugjuhtimispuldil **SETTINGS** ja valige **[Settings]** > **[Display settings]** > **[Wallpaper]**.
3. **[Wallpaper]** menüüs valige **[Current picture]**.
 - ↳ Antud pilt määratakse tasutapildiks.

Ekraanisäästja (Screensaver)

Kui MCi900 lülitatakse aktiivsesse puhkerežiimi, lülitatakse ekraanisäästja sisse.

Kui ekraanisäästja on sisse lülitatud, kuvatakse valitud ekraanisäästja. Kellaega kuvatakse ekraani paremas alumises nurgas.

Vaikimisi ilmub kellaeg ekraanisäästjana.

Ekraanisäästja määramine

1. Valige ja vaadake MCi900 seadmel ühte pilti.
2. Vajutage kaugjuhtimispuldil **SETTINGS** ja valige **[Settings]** > **[Display settings]** > **[Screen saver]**.
3. **[Screen saver]** menüüs valige **[Current picture]**.
 - ↳ Antud pilt määratakse ekraanisäästjaks.

Slaidiesitluse seaded

Slaidiesitluse režiimis on Teil võimalik vaadata üksiklaavaal pilte.

Slaidiesitluse taasesitamise režiimi valimiseks

1. Valige kodulekraanil **[Settings]** > **[Slideshow settings]**.
 - ↳ Või vajutage kaugjuhtimispuldil klahvi **SETTINGS**, et siseneda **[Settings]** menüüsse.
2. Valige üks järgnevatest esitamise režiimidest. Vajutage **OK**, et lülitada režiim sisse või välja.
 - ↳ **[Repeat]:** Kõiki pilte esitatakse korduvalt.
 - ↳ **[Shuffle]:** Kõiki pilte esitatakse juhuslikus järjekorras.

Iga pildi kuvamise aja määramine

1. Valige kodulekraanil **[Settings]** > **[Slideshow settings]** > **[Time per slide]**.
 - Või, vajutage kaugjuhtimispuldil klahvi **SETTINGS**, et siseneda **[Settings]** menüüsse.
2. **[Time per slide]** menüüs valige soovitud ajakestus.

... TEIE MCi900

Teksti sisestamine

Selleks, et sisestada teksti ja sümboleid, vajutage vastavatele tähe- ja numbriklahvidele kaugjuhtimispuldil.

- Selleks, et sisestada teksti/numbreid/sümboleid, vajutage kergelt ja korduvalt vastavatele tähe- ja numbriklahvidele.

English		
	abc...	ABC...
1	1.,?!'@- .:/##\$%& ())*+<=>[]^`{ }~	1.,?!'@- .:/##\$%& ())*+<=>[]^`{ }~
2	abc2	ABC2
3	def3	DEF3
4	ghi4	GHI4
5	jkl5	JKL5
6	mno6	MNO6
7	pqrs7	PQRS7
8	tuv8	TUV8
9	wxyz9	WXYZ9
0	_0	_0

- Selleks, et sisestada sümboleid, vajutage korduvalt klahvile **1**.
- Selleks, et sisestada tühi, vajutage klahvile **0**.
- Selleks, et lülitada suurte ja väikeste tähtede vahel, vajutage klahvile **a / A**.
- Selleks, et kustutada eelmine tähemärk, vajutage klahvile **CLEAR**.
- Selleks, et kustutada kõik sisendid, vajutage ja hoidke all klahvi **CLEAR**.

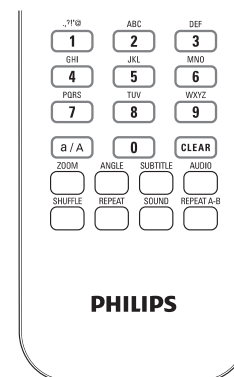

✿ Nõuanne

- Teistes keeltes kui Inglise keel võivad tähed klahvidel olla erinevad.

Русский	
абв...	АБВ...
1.,?!'@- .:/##\$%& ())*+<=>[]^`{ }~	1.,?!'@- .:/##\$%& ())*+<=>[]^`{ }~
абвг2abc	АБВГ2ABC
дежз3def	ДЕЖЗ3DEF
ийкл4ghi	ИЙКЛ4GHI
mnop5jkl	МНОП5JKL
рсту6mno	РСТУ6MNO
фхцч7pqrs	ФХЦЧ7PQRS
шщъы8tuv	ШЩЪЫ8TUV
ьэюя9wxyz	ЬЭЮЯ9WXYZ
_0	_0

Other Languages	
abc...	ABC...
1.,?!'@- .:/##\$%& ())*+<=>[]^`{ }~	1.,?!'@- .:/##\$%& ())*+<=>[]^`{ }~
abc2äääääääæ	ABC2AAAAAAÆ
def3éèèèè	DEF3ÉÉÉÉÉ
ghi4iïïïï	GHI4IÏÏÏÏ
jkl5	JKL5
mno6ñóóóóó	MNO6ÑÓÓÓÓ
pqrs7ß	PQRS7ß
tuv8úúúúú	TUV8ÚÚÚÚÚ
wxyz9	WXYZ9
_0	_0

3. ETTEVALMISTUSED

Kõvaketta (HDD) ühendamine arvutiga

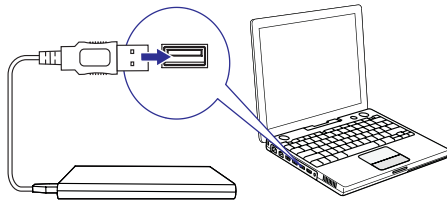

Varustusega kaasas olev kõvaketas (HDD) sisaldab PC/Mac tarkvara MCi900 jaoks (**Media Browser/TwonkyMedia Server**), videoõpetus, kasutusjuhend ja muud informatsioon MCi900 kohta, mis võib Teile kasulik olla.

- Ühendage varustusega kaasas olev kõvaketas arvutiga.
- ↳ Oodake kuni HDD tuvastatakse arvuti poolt.

MCi900 failide kopeerimine arvutisse

1. Leidke arvutist [My Computer] või [Computer].
 - Leidke arvutist MCi900 HDD;
 - Leidke arvutist asukoht, kuhu salvestada MCi900 failid kõvakettalt.
2. Vedage "MCi900" kaust kõvakettalt soovitud asukohta arvutis.

Meediafailide kopeerimine kõvakettale

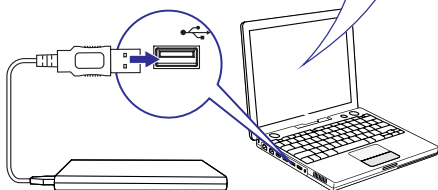
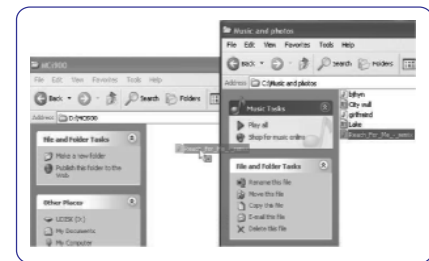

Teil on võimalik kanda muusikafailide pilte arvutist üle kõvakettale. Teil on võimalik taasesitada muusikat ja pilte MCi900 kaudu.

1. Leidke arvutist [My Computer] või [Computer].
 - Leidke arvutist MCi900 HDD;
 - Leidke soovitud muusikakaust.
2. Vedage oma muusika-/pildikaustast muusika-/pildifailide arvutist kõvakettale.



Nõuanne

- Kopeerige meediafailid kõvakettale sõltumata kausta struktuurist.
- Muusika-/pildifailide ülekanne võib võtta aega. Te võite jätkata järgmiste sammudega, et kanda muusikat või pilte kõvakettale üle.

Patareide sisestamine kaugjuhtimispuldi



Hoiatus

- Plahvatusoht! Hoidke patareid eemal kuumusest, päikesekiirgusest ja tulest. Ärge kunagi visake patareisid tulle.
- Risk vähendada patarei eluiga! Ärge kunagi kasutage erineva tootja või erinevat tüüpi patareisid.
- Risk kahjustada toodet! Kui kaugjuhtimispulti ei kasutata pikema perioodi jooksul, eemaldage patareid.

1. Avage patarei sahtel.
2. Sisestage 2 AAA R03 tüüpi patareid õigete polaarsustega (+/-) nagu näidatud.
3. Sulgege patarei sahtel.

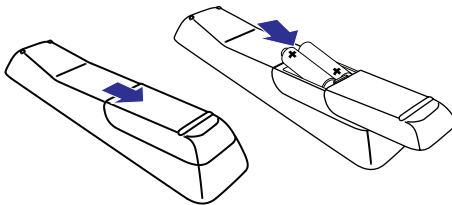

11. SEADISTUSED

Taasesitamise seaded

Kui Te taasesitate muusikat, saate valida korduvisituse, juhuvisituse või üksikaaval esituse. Valige soovitud režiim.

Taasesitamise režiimi valimine

Enne muusika esitamist või selle esitamise ajal:

- Valige kodulekraanil [Settings] > [Play mode]; või
- Valige kaugjuhtimispuldil korduvalt klahvile REPEAT või SHUFFLE.
 - ↳ - Kaustas kõikide lugude korduvalt taasesitamine;
 - ↳ - Loo korduv taasesitamine;
 - ↳ - Kõikide kaustas olevate lugude esitamine juhuslikus järjekorras.

Heliseadistused

MCi900'i saab valida erinevaid heliseadistusi [Settings] > [Sound settings].

1. Valige kodulekraanil [Settings] > [Sound settings].
 - Või vajutage kaugjuhtimispuldil klahvile SETTINGS, et siseneda [Settings] menüüsse.
2. Valige valik. Vajutage OK, et lülitada see sisse või välja.

Või

Vajutage kaugjuhtimispuldil klahvile SOUND, et siseneda heliseadistuste menüüsse.

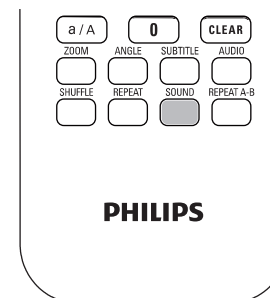

Bassihelid ja kõrged toonid (Bass / treble)

Kasutage funktsiooni [Bass / treble], et muuta madalate (bass) või kõrgete (treble) toonide vahemikku.

1. Valige kodulekraanil [Settings] > [Sound settings] > [Bass / treble].
 - Vajutage kaugjuhtimispuldil klahvile SOUND, et siseneda heliseadete menüüsse.
2. Vajutage korduvalt klahvile ▲/▼, et suurendada/vähendada taset.
 - Vajutage klahvile CLEAR, et valida neutraalne tase.

Täielik heli (FullSound)

[FullSound] funktsioon taastab helidetallid, mis kaovad muusika kokkupakkumise tulemusena (näiteks MP3, WMA puhul).

Lülitage funktsioon sisse või välja valides [FullSound] [Setting] > [Sound settings] valiku all.

Otsene allikas (Direct Source)

[Direct source] funktsiooniga saate MCi900 heliefektid välja lülitada, kaasa arvatud [FullSound] ja [Bass / Treble].

Seega taasesitatakse muusikat algsel viisil, ilma MCi900 heliefektideta.

- Lülitage [Direct Source] funktsioon sisse valides [Settings] > [Sound settings].



Nõuanne

- Kui [Direct Source] funktsioon on sisse lülitatud, saate muuta helitaset ning [Balance] (tasakaal) funktsiooni.
- Heliefektid säilitatakse ja lülitatakse uuesti sisse kui [Direct Source] funktsioon on välja lülitatud.

Heli tasakaal (Balance)

[Balance] funktsiooniga saate parandada muusika kuulamise kogemust muutes vasaku ja parema helikanali erinevust.

1. Valige kodulekraanil [Settings] > [Sound settings] > [Balance].
 - Või, vajutage kaugjuhtimispuldil klahvile SOUND, et siseneda heliseadete menüüsse.

... FM RAADIO TAASESITAMINE

RDS (Raadio infosüsteem)

RDS (raadio infosüsteem) on teenus, mis võimaldab FM jaamadel näidata lisainformatsiooni.

Automaatse raadiojaamade häälestamise ajal salvestatakse RDS raadiojaamad nimekirja algusesse.

Kui häälestate RDS raadiojaamale, saate näha alljärgnevat informatsiooni ekraanil:

- Jaama nimi;
- Programmi tüüp, näiteks uudised, sport ja pop muusika;
- Sagedus;
- Muutuv tekst (RDS tekst), kui saadaval.

RDS funktsiooni kasutamine kellaja seadistamiseks

Märkus

- Kui Te kasutate RDS funktsiooni kellaja seadistamiseks, veenduge, et RDS raadiojaam edastab ajasignaali.

1. Valige kodulekraanil **[Settings]** > **[Clock settings]** > **[Date and time]**.
 - Selleks, et siseneda **[Settings]** menüüsse, võite vajutada ka kaugjuhtimispuldil klahvi **SETTINGS**.

2. Valiku **[Date and time]** all valige **[Current date and time]** > **[Automatic (RDS)]**.
 - ↳ Seade otsib automaatselt esimest eelseadistatud raadiojaama.
 - ↳ Kellaeg määratakse vastavalt raadiojaama ajasignaali.
3. Selleks, et kasutada mõnda teist raadiojaama RDS signaali, häälestuge kohe sellele RDS raadiojaamale.

Nõuanne

- RDS raadiojaama kasutamine regulaarseks kellaja seadistamiseks, salvestage raadiojaam esimese eelsalvestatud raadiojaama alla.

10. TAASESITAMINE VÄLISELT HELISEADMELT

MCi900 võimaldab taasesitada muusikat välistelt audioseadmetelt (näiteks kaasaskantavad meediamängijad, teine audiosüsteem) läbi MCi900 kõlarite. Selleks tuleb kasutada AUX IN L/R pesa ja AUX režiimi.

Kaasaskantavalt audioseadmelt taasesitamine

1. Kontrollige, et kaasaskantav audioseade on korralikult ühendatud MCi900'ga (vaadake peatükki "Välise audioseadme ühendamine" leheküljel 21).

2. Valige MCi900 peal **AUX** režiim.
 - Kodulekraanil vajutage **AUX**.
 - Või, vajutage kaugjuhtimispuldil klahvile **AUX**.
3. Alustage kaasaskantaval audioseadmelt muusika taasesitust.
 - Muusika taasesituseks saate kasutada MCi900 heliseadistusi (vaadake peatükki "Heliseadistused" leheküljel 49).

4. SEADME PAIGALDAMINE

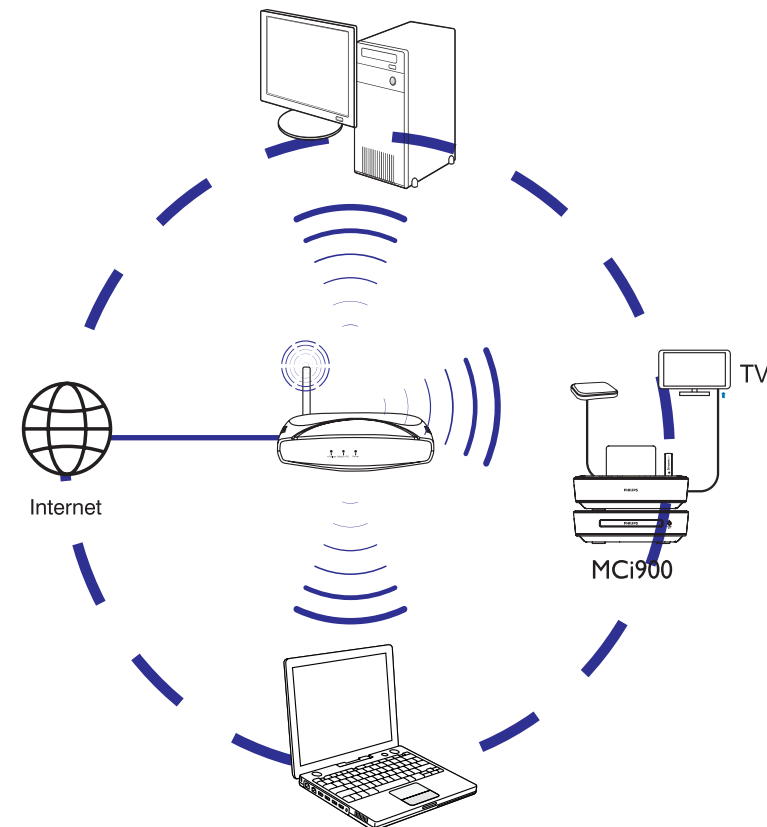

- Asetage **MCi900** televiisori lähedale, et kasutada plaadimängijat.
- Hea Wi-Fi vastuvõtu saavutamiseks asetage seade ruuteri/interneti juurdepääsupunkti (ei kuulu varustusse) lähedusse.
- Magnetilise interferentsi või soovimatu müra vältimiseks ärge asetage seda seadet või kõlareid teiste kiirgavate seadmete lähedusse.

Märkus

- Ärge asetage seda seadet kinnisesse kohta.
- Paigaldage see seade vooluvõrgu lähedusse, kus voolupistikule on lihtne juurde pääseda.

SoundspHERE kõlarite paigaldamine

SoundspHERE kõlarite kohta

Varustusega kaasas olevad SoundspHERE kõlarid suudavad toota täieliku sagedusega heli kogu katteala ulatuses.

Vastupidiselt tavalistele kõlaritele on SoundspHERE kõlarid vähem tundlikud asukoha suhtes. Keskmised ja kõrgsageduslikud helid SoundspHERE kõlaritest säilitatakse isegi siis, kui Te liigute kõlaritest eemale. Seega saab kogeda ehtsat helikogemust ka kogu kõlarite külgede ulatuses.

Kuidas paigutada Soundsphere kõlareid?

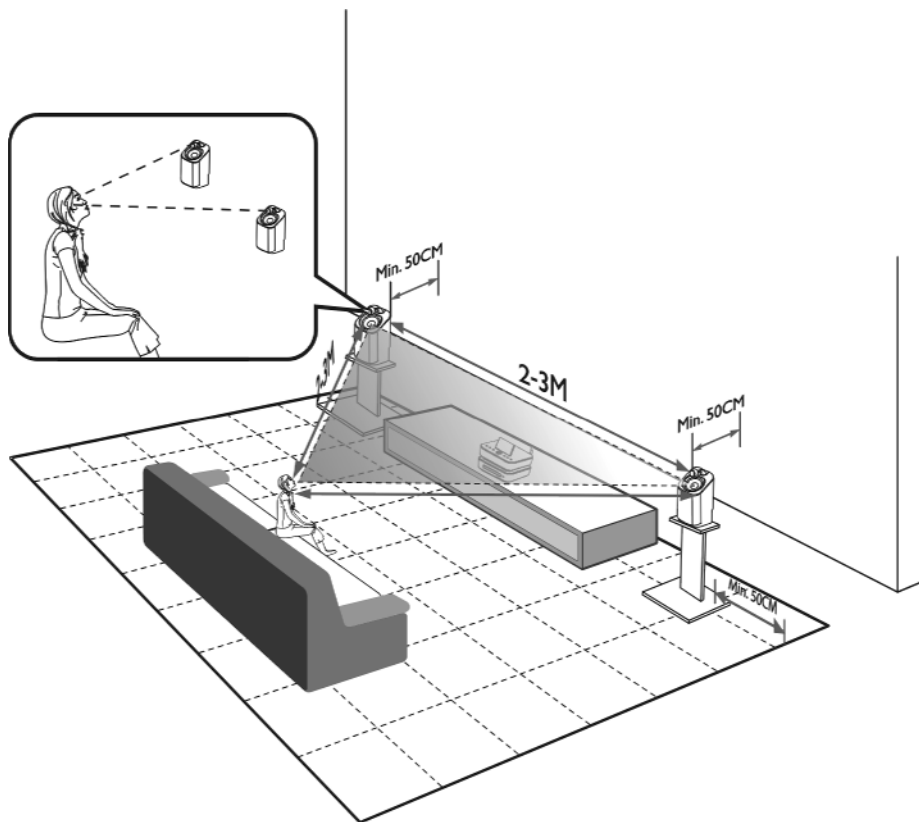

Parima kuulamiskogemuse saavutamiseks:

- Asetage kõlarid kõrva kõrgusele vähemalt 50 cm kaugusele tagumisest seinast.
- Asetage kõlarid kõlarite alusele, et saavutada parim tulemus.
- Asetage kõlarid 2-3 meetri kaugusele teineteisest, kahest kõlarist ja Teise kuulamiskohast, et moodustuks võrdkülgne kolmnurk.
- Asetage kõlarid nii, et esiosa oleks suunatud Teie kuulamiskoha suunas.
- Ärge asetage kõlareid riulite vahele, kuna see põhjustab takistust kõlaritele.

Nõuanne

- Alternatiivselt võite asetada Soundsphere kõlarid põrandale või ülemisele riulile, kuigi see ei ole väga soovitatav.
- Asetades kõlarid 50 cm kaugusele tagumisest seinast, saate muuta bassiheliseid paremaks ja parandada kuulamiskogemust.

FM raadiojaamale häälestamine

Märkus

- Enne kui hakkate FM raadiojaamu häälestama, veenduge, et olete õigesti paigaldanud varustusega kaasas oleva antenni (vaadake peatükki "FM antenni ühendamine" leheküljel 21).

Automaatne salvestamine

1. Vajutage MCI900 kaugjuhtimispuldil klahvile **FM RADIO**.
 - Või valige kodulekraanil **[FM radio]**.
2. **[FM radio]** all valige **[Auto store]**.
 - ↳ MCI900 hakkab otsima olemasolevaid raadiojaamu automaatselt.
 - ↳ Raadio hakkab mängima ja maksimaalselt 60 raadiojaama salvestatakse eelseadistatud jaamadena kui automaatne häälestamine on lõppenud.
 - ↳ Eelseadistatud jaamad on salvestatud vastuvõtutugevuse järjekorras, alustades jaamadest, millel on RDS.
3. Eelseadistatud jaama valimiseks minge **[Presets]** alla.

Manuaalne häälestamine

1. **[FM radio]** all valige **[Manual tuning]**.
2. Vajutage ja hoidke klahvi ◀▶, et alustada automaatset häälestamist.
 - ↳ Häälestate järgmisele olemasolevale raadiojaamale, millel on piisav vastuvõtutugevus.
3. Vajutage korduvalt klahvile ◀▶, et täppishäälestada.

Eelseadistatud jaama muutmine

Raadiojaama salvestamine kindlasse kohta

Kui Te kuulate raadiojaama, saate salvestada antud raadiojaama soovitud kohta eelseadistatud jaamade nimekirjas (0-9). Kaugjuhtimispuldi numbriklahvid (0-9) vastavad eelseadistatud jaamade nimekirjas vastavatele kohtadele (0-9).

1. Häälestuge soovitud raadiojaamale.
2. Vajutage ja hoidke raadio taasesitamise ajal numbriklahvi.

- Vajaduse korral vajutage klahvile **NOW PLAYING**, et naasta raadio taasesitamise ekraanile.
- Raadiojaam salvestatakse antud numbri alla.

Raadiojaama informatsiooni muutmine

1. Valige **FM RADIO** režiimis **[Presets]**.
 - Vajutage raadio taasesitamise ekraanil klahvile **FAVORITE**.
2. Eelseadistatud jaamade nimekirjas:
 - Valige raadiojaam, mida muuta.
 - Vajutage **a/A**, et alustada muutmist.
 - Vajutage klahvile ◀▶, et valida sisendi asukohta; vajutage korduvalt klahvile ▲/▼, et valida soovitud tähti.
3. Vajutage **OK**, et kinnitada. Vajutage **BACK**, et muudatused tegemata jätta.

FM raadio kuulamine

1. Vajutage MCI900 kaugjuhtimispuldil **FM RADIO**.
 - Või, valige kodulekraanil **[FM radio]**.
2. Häälestage soovitud raadiojaamale (vaadake peatükki "FM raadiojaamale häälestamine" leheküljel 47).
 - **Eelseadistatud raadiojaama valimiseks:** Valige **[FM radio] > [Presets]**;
 - Või, vajutage vastavat numbriklahvi raadio taasesitamise ekraanil (ainult esimese 10 eelseadistatud raadiojaama puhul).
3. Raadio mängimise summutamiseks/heli taastamiseks
 - Vajutage klahvile ✖.

Pildi suurendamine / suurenduse vähendamine

- Vajutage video/piltide taasesitamise ajal korduvalt klahvile **ZOOM**, et suurendada pilti või suurendust vähendada.
 - Kui pilt on suurendatud, saate pildi peal liikuda kasutades klahve ▲/▼/◀/▶.

Kaameranurga muutmine

Mõned DVD sisaldavad alternatiivseid stseene. Näiteks stseene, mis on salvestatud teise kaameranurga alt. Selliste DVD-plaatide puhul saate valida saadaval olevate alternatiivsete stseenide vahel.

- Vajutage DVD taasesitamise ajal korduvalt klahvile **ANGLE**, et vahetada erinevate kaameranurkade vahel.

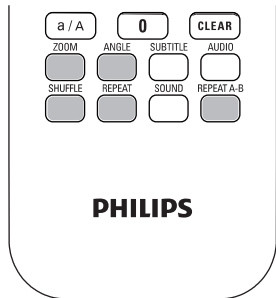

Peaseadme ühendamine CV/DVD seadmega

- Sisestage kaabel pesasse DIN IN nagu pildil näidatud:

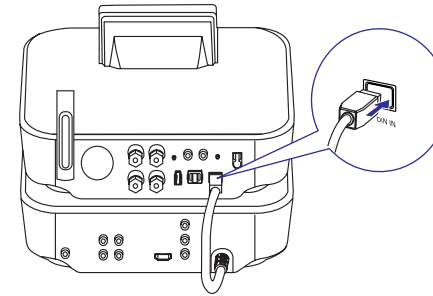

Kõlarite ühendamine

Märkus

- Ühendage kõlarid alati enne, kui ühendate MCi900 seadme vooluvõrku. Sellega väldite tugeva müra tekkimist, mida võivad kõlarite juhtmed MCi900 metallpinnal põhjustada kõlarite paigaldamise ajal.

- MCi900'i ühendage vasak kõlar **LOUDSPEAKERS L+**, L- ja parem kõlar **LOUDSPEAKERS R+**, R- avaga.

- Kõlarite ühendamiseks:

- Nagu näidatud, kerige lahti, et lasta lõdvemaks ühendajaid.
- Sisestage täielikult kõlarite juhtmete otsad, punased otsad punase ühendajaga ja hõbedased otsad musta ühendajaga.
- Kerige ühendajad kinni, kuni juhtmed on kindlalt kinnitatud.

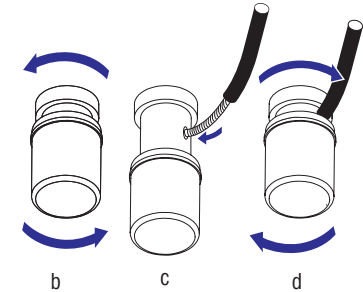

Ühendused plaadi taasesitamiseks

Plaatide taasesitamiseks tehke audio/video ühendused.

Televiisori ühendamine

Teil on võimalik ühendada televiisor ühe kahest videopesa kaudu.

Valige videopesa, mida Teie televiisor toetab:

- Komposiit video (CVBS): tavalise TV jaoks.
- HDMI pesa: kõrgkvaliteetse TV jaoks, mille on HDMI (High Definition Multimedia Interface)/DVI (Digital Visual Interface) ja HDCP (High-bandwidth Digital Contents Protection) tugi.

... ÜHENDAMINE

CVBS pesa kasutamine

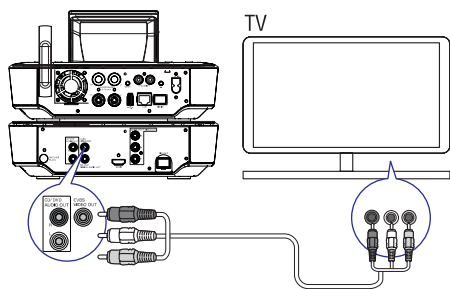

- Sisestage varustusega kaasas olev komposiit audio/video kaabel vastavasse pesa nagu näidatud.

HDMI pesa kasutamine (müüakse eraldi)

- Kasutage HDMI pesa, et ühendada kõrgkvaliteetne TV (HDTV), millel on HDMI (High Definition Multimedia Interface)/DVI (Digital Visual Interface) ja HDCP (High-bandwidth Digital Contents Protection) tugi.

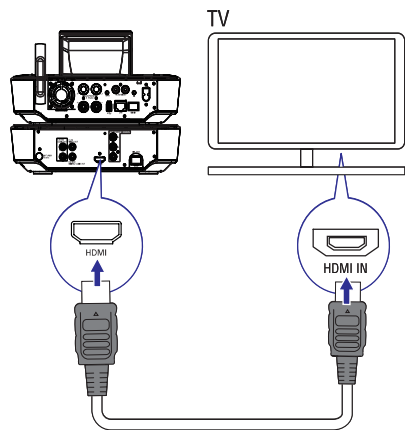

- Ühendage HDMI kaabel (ei kuulu varustusse) nagu näidatud:
- Selle seadme **HDMI** pesaga, ja
- Televiisori **HDMI** pesaga.
- TV/kuvari puhul, millel on ainult DVI pesa, kasutage DVI-HDMI adapterit.

Nõuanne

- Kompaktse audio/video kasutajaliidesena kannab HDMI üle kokkupakkimata digitaalseid andmeid. HDMI ühendusega abil saab kõrgkvaliteetseid video/audio andmeid esitada optimaalse video ja audio kvaliteediga kõrgkvaliteetses televiisoris.

Taasesitamine kasutades teist kõlarisüsteemi

Selleks, et taasesitada teise kõlarisüsteemi kaudu, ühendage digitaalne audio kaabel (ei kuulu varustusse):

- MCi900 CD/DVD DIGITAL AUDIO OUT** pesaga;
- Välise kõlarisüsteemi digitaalse audio sisendpesaga.

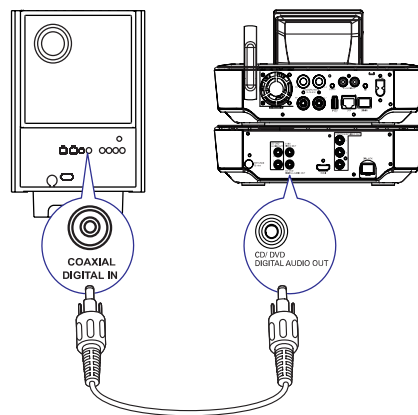

Märkus

- Kui Te taasesitate heli välise audiosüsteemi kõlarite kaudu, veenduge, et väline audio süsteem on lülitatud Aux-in režiimi.

... MUUSIKA CD / FILMI DVD TAASESITAMINE

Märkus

- Mõnede DVD plaatide puhul saab keelt muuta ainult plaadimenüüst.

Subtiitrite keele valimine

Teil on võimalik tuvastada subtiitrite keel DVD puhul.

- Vajutage plaadi taasesitamise ajal klahvile **SUBTITLE**.

Märkus

- Mõnede DVD plaatide puhul saab keelt muuta ainult plaadimenüüst.

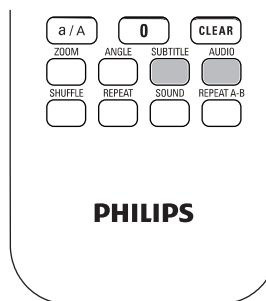

Lemmik peatükkide/lugude programmeerimine

Teil on võimalik taasesitada teatud peatükke/lugusi plaadil. Programmeerige peatükid/lood ekraanil nagu soovitud.

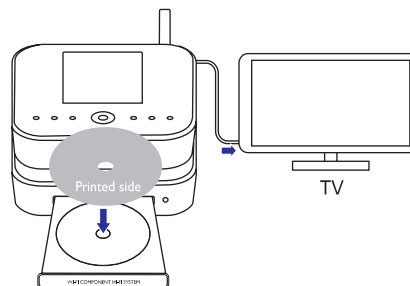

- Veenduge **DISC** režiimis, et plaadi taasesitamine lõppeb.
- Vajutage kaugjuhtimispuldil klahvile **FAVORITE**.

↳ Teil on võimalik näha televiisori ekraanil menüüd oma peatükkide/lugude programmeerimiseks.

- Kasutage kaugjuhtimispulti, et sisestada soovitud peatükid/lood.

Programmi taasesitamine

- Valige TV ekraanil **[Start]**.

Programmi kustutamine

- Vajutage klahvile **■**.
- Või, eemaldage plaat plaadisahtlist.

Taasesitamise valikute tegemine

Kordus-/juhuesituse valikute valimine

Teil on taasesitamise ajal võimalik taasesitada peatükki/lugu, faili või kausta korduvalt. Lugusid või faile kaustas on võimalik esitada ka juhuslikus järjestuses.

Korduv-/juhuesituse valiku sisse-/väljalülitamine

- Vajutage korduvalt klahvile **REPEAT** (korduventus) ja/või **SHUFFLE** (juhusitus).

Lõigu korduv taasesitamine plaadilt

- Vajutage muusika või video taasesitamise ajal klahvile **REPEAT A-B**, et tähistada lõigu alguspunkt.
- Vajutage klahvi **REPEAT A-B**, et tähistada lõigu lõpp-punkt.
 - ↳ Valitud lõiku taasesitatakse korduvalt.
 - ↳ Vajutage uuesti klahvile **REPEAT A-B**, et lõpetada kordusesitus.

Märkus

- Lõigu A kuni B saab määrata ainult ühe loo/pealkirja raames.

... MUUSIKA CD / FILMI DVD TAASESITAMINE

Nõuanne

- Video sisendkanal on kõige madalama ja kõrgema kanali vahel ja see võib olla nimetatud FRONT, A/V IN, VIDEO jne. Vaadake oma televiisori kasutusjuhendit, et valida õige sisend televiisori jaoks.

Plaadimenüüsse sisenemine

Menüüsse manuaalselt sisenemine või väljumine

- Vajutage **DISC** režiimis kaugjuhtimispuldil klahvile **MENU** või **SETTINGS**.

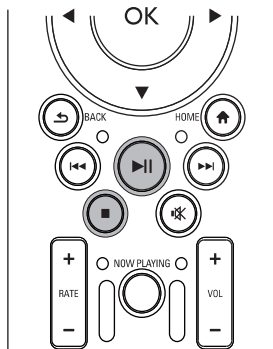
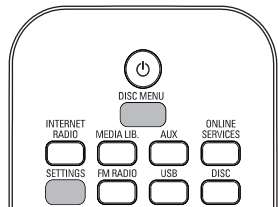

Otsing

Kiire edasi/tagasi otsing

1. Vajutage ja hoidke taasesitamise ajal all klahvi **◀▶**, et valida otsingu kiirus.
 - Selleks, et taastada taasesitamine normaalse kiirusega, vajutage klahvile **▶▶**.

Otsing aja või peatüki/loo järgi

1. Vajutage plaadi taasesitamise ajal klahvile **SEARCH**, kuni kuvatakse soovitud ajahetk või peatükk/lugu.
 - Ajahetke otsimiseks, sisestage tunnid, minutid ja sekundid.
 - Peatüki/loo otsimiseks, sisestage peatükk/lugu.
 - ↳ Taasesitamine algab automaatselt Teie valitud punktist.

Keele valimine plaadi taasesitamiseks

Audio keele valimine

Teil on võimalik valida DVD või DivX plaadi helikeelt.

1. Vajutage plaadi taasesitamise ajal klahvile **AUDIO**.
 - ↳ Ilmub keelevalik. Kui valitud helikanal ei ole saadaval, kasutatakse plaadi vaikimisi helikanalit.

... ÜHENDAMINE

FM antenni ühendamine

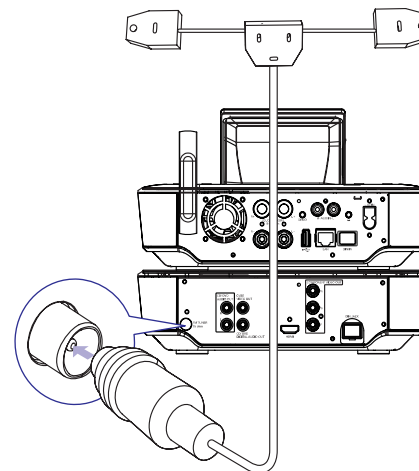

Märkus

- Sisestage FM antenn enne, kui hakkate FM raadiojaamu häälestama.
- Ühendage varustusega kaasas olev FM T-tüüpi antenn seadme **FM TUNER** pesaga.
- Pikendage antenn täies ulatuses ja kinnitage see seina külge.

Välise heliseadme ühendamine

Saate kuulata välist audioseadet läbi MCi900 kõlarite. Selleks, et seda teha, tehke järgnevad ühendused ja seejärel valige MCi900 režiimiks **AUX**.

- Ühendage audiokaablid (punane/valge - ei kuulu varustusse):
 - Seadme **AUX IN L/R** pesadega, ja
 - Välise heliseadme audio väljundpesadega.
- Või, taasesitamaks 3,5 mm pesaga kaasaskantavalt meediamängijalt, ühendage RCA kaabli abil (ei kuulu varustusse):
 - Seadme **AUX IN L/R** pesadega, ja
 - Meediamängija 3,5 mm pesaga.

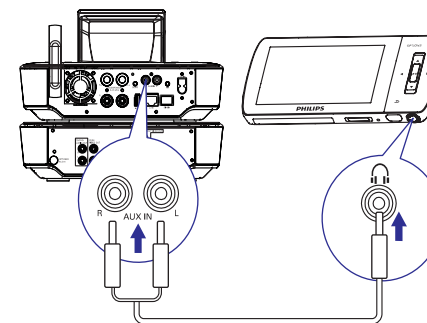

... ÜHENDAMINE

Sisse-/väljalülitamine

Vooluvõrguga ühendamine

! Hoiatus

- Toote kahjustumise oht! Kontrollige, et vooluvõrgu vool oleks vastav voolunäitajatega, mis on trükitud toote tagaossa või all.

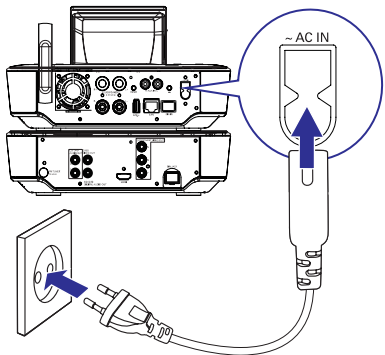



- Ühendage MCi900 vooluvõrguga.

☰ Märkus

- Tüüpplaadi informatsioon asub toote tagaosas või all.

Sisse-/väljalülitamine

1. Vajutage , et lülitada seade sisse.
2. Seadme välja lülitamiseks:
 - Vajutage , et minna aktiivsesse puhkerežiimi.
 - Või vajutage ja hoidke , et minna Eco puhkerežiimi (energia-säästlik režiim).

Aktiivne puhkerežiim

Kui seade on aktiivses puhkerežiimis, jäävad mõned suuremad **MCi900** funktsioonid tavalisse voolutarbimisse, näiteks Wi-Fi ühendus, kella kuvamine. Seega **MCi900** läheb ruttu tööle, kui lülitate **MCi900** aktiivsest puhkerežiimist sisse.

Aktiivses puhkerežiimis:

- Põleb voolutuli punaselt.
- Kuvatakse kellaega, kui olete seadistanud kellaaja.

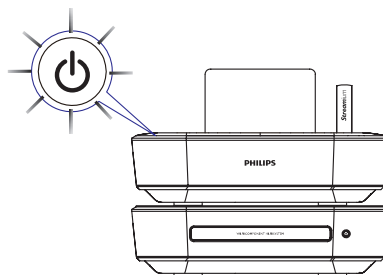

Seade on ikka veel ühenduses Wi-Fi/juhtmevõrguga.

Automaatne aktiivne puhkerežiim

Kui **MCi900** on tegevusetult 10 minutit, saab **MCi900** automaatselt lülituda aktiivsesse puhkerežiimi.

Eco puhkerežiim

Eco puhkerežiim on energiat säästev režiim. Eco puhkerežiimis on kõik suuremad funktsioonid lülitatud vähese voolutarbimisega olekusse või välja, näiteks mikroprotsessor, Wi-Fi ühendus, ekraan ja kõvaketas.

8. MUUSIKA CD / FILMI DVD TAASESITAMINE



! Ettevaatust

- Ärge kunagi vaadake laserisse seadme sees.
- Toote kahjustumise oht! Ärge kunagi taasesitage plaate aksessuaaridega nagu plaadi stabiliseerimise rõngad või plaadi hoiulehed.
- Ärge pange kunagi midagi muud kui plaate plaadimängijasse.

☰ Märkus

- Veenduge, et Te olete teinud kõik vajalikud ühendused plaatide taasesitamiseks (vaadake peatükki "Ühendused plaadi taasesitamiseks" leheküljel 19).
- Toetatud plaadiformaadid on mainitud peatükis "Sissejuhatus" leheküljel 8.



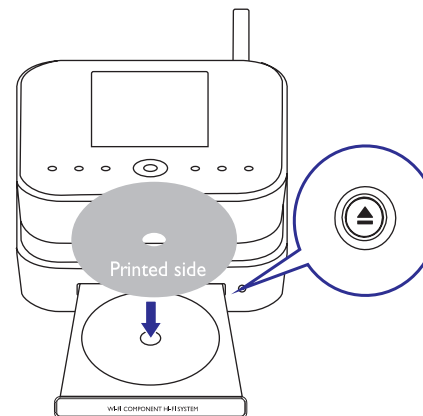

Põhifunktsioonid

1. Vajutage MCi900 seadmel klahvile .
↳ Avatakse plaadisahtel.
2. Sisestage plaat, pildiga poole üleval. Vajutage klahvile .
↳ Kui plaadi lugemine on lõppenud, alustatakse automaatselt taasesitamist.



3. Vajadusel vajutage kaugjuhtimispuldil klahvile **DISC** ja seejärel klahvile , et alustada taasesitamist.

4. Plaadi taasesituse ajal:

- Vajutage korduvalt klahvile , et valida lugu/peatükk. WMA/MP3 failide jaoks, mis on CD-R/RW või salvestatava DVD peal, vajutage , et valida faili kausta.
- Vajutage klahvidele , et otsida kiiresti edasi/tagasi.
- Vajutage , et peatada või jätkata.
- Vajutage , et lõpetada.

Plaadimenüü kasutamine

Peale plaatide sisestamist plaadisahtlisse saate vaadata televiisori ekraani plaadiseadeid.

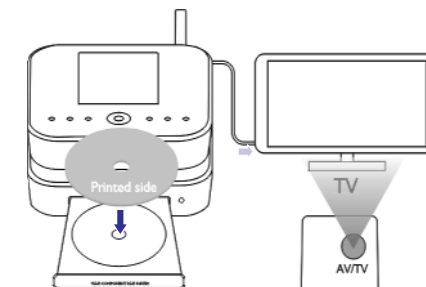

1. Sisestage plaat MCi900 plaadisahtlisse.
2. Lülitage televiisor sisse ja lülitage see õigele sisendvideo kanalile ühel järgnevatest viisidest:
 - Vajutage oma televiisori kaugjuhtimispuldil korduvalt klahvile AV/TV, kuni näete Philipsi ekraani või video ekraani.
 - Valige kõige madalam televiisori kanal ja vajutage seejärel kanalinumbril vähendamise klahvile, kuni näete Philipsi ekraani või video ekraani.
 - Vajutage korduvalt televiisori allika klahvile selle kaugjuhtimispuldil.

... TAASESITAMINE WI-FI/JUHTMEGA KODUVÕRGU KAUDU

Superscroll (kiiresti kerimine)

Valikute pikas nimekirjas võimaldab funktsioon **Superscroll** Teil otsida tähestikulises järjestuses. Teil on võimalik kiiresti leida esimene objekt, mis algab valitud tähega.

1. Vajutage ja hoidke all klahvi ▲/▼, et alustada funktsiooni **Superscroll**.
 - ↳ Ilmub teksti hüppaken. Tähed kuvatakse korduvalt alfabeetilisises järjekorras alustades antud tähest.

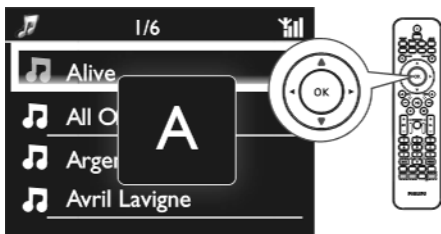

2. Vabastage klahv ▲/▼ kui jõuate soovitud täheni.
 - ↳ Te jõuate esimese objektini, mis algab antud tähega.

6. ESMAKORDNE SEADISTAMINE

Kui lülitate MCi900 esimest korda sisse

1. Valige soovitud ekraanikeel.
2. Selleks, et õppida MCi900 põhifunktsioonide kohta:
 - Kui Teilt küsitakse, kas Te soovite demo vaadata, valige **[Yes, show me the demo]** (jah, näita mulle demo).
 - Kui on vaja helitugevust suurendada, vajutage klahvile **+VOL-**.
 - Demorežiimist väljumiseks vajutage klahvile **⏻**.
 - ↳ Seade lülitub Eco puhkerežiimi.
 - ↳ Vajutage uuesti klahvile **⏻**, et lülitada **MCi900** sisse ja algkäivitada seadistamine.

Selleks, et jätkata võrguseadetega:

- Kui Teilt küsitakse, kas Te soovite demo vaadata, valige **[No]** (ei).
3. Valige oma asukoht ja ajavöönd nimekirjast.
 4. Valige **[Yes]** (jah), kui küsitakse, kas luua võrguühendus.

... ESMAKORDNE SEADISTAMINE

Wi-Fi/juhtmega koduvõrku ühendamine

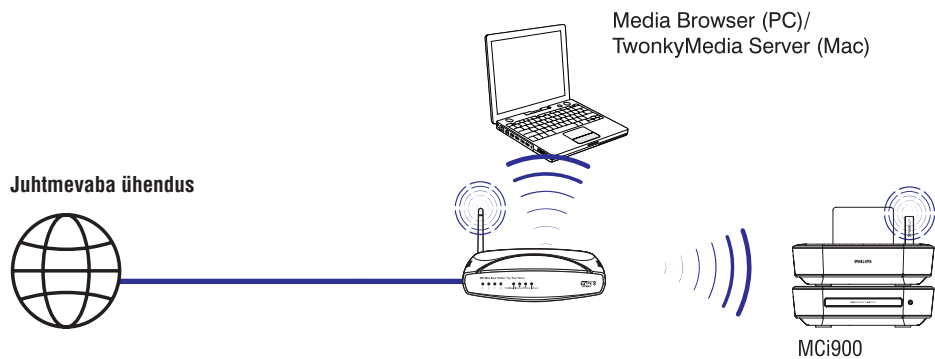

Savienojums, Ethernet kaabliga ühendamiseks vab

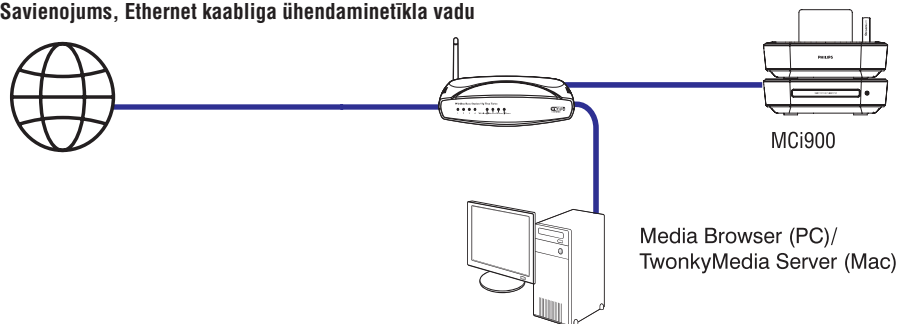

Teil on võimalik ühendada **MCI900** koduvõrguga erinevatel viisidel: juhtmevabalt või juhtmega.

- Kasutage ruuterit (või pääsupunkti) koduvõrguks. Teisisõnu ühendage arvuteid/seadmeid ruuteriga.
- Ühendage **MCI900** ruuteriga juhtmevabalt või Ethernet kaabliga.

- Seadme ühendamiseks Internetiga läbi koduvõrgu, kontrollige, et ruuter oleks Internetiga otseühenduses ja arvutil pole vaja ühenduse saamiseks kommuteerida.
- Et erinevate ühenduste või erinevate ruuterite vahel vahetada minge **[Settings] > [Network settings] > [Setup network]**.

... TAASESITAMINE WI-FI/JUHTMEGA KODUVÕRGU KAUDU

Märkus

- Online teenused ei ole kõikides riikides saadaval.

1. Vajutage MCI900 kaugjuhtimispuldil klahvile **ONLINE SERVICES**.
 - Või, valige kodulekraanile **[Online services]**.
2. Valige online teenuste nimekirjas soovitud valik. Valige kinnitamiseks **OK**.
3. Taasesitamise alustamiseks vajutage klahvile **▶▶**.
 - Taasesitamise lõpetamiseks vajutage klahvile **■**.

Muusika/piltide otsing

Valikute nimekirjas on Teil võimalik teha ühte järgnevat, et otsida endale vajalikku.

Nõuanne

- Kui Te teostate otsingut ühel järgneval viisil, veenduge, et MCI900 on **[Media Library]**, **[HDD]** või **[Internet Radio]** režiimis.
- Kasutage navigatsiooniklahve **▲, ▼, ◀, ▶**.
- Alustage kiire otsinguga kasutades funktsioone **Alphanumeric search** (otsing tähtede või numbrite järgi), **Superscroll** (kiire kerimine) või **Quickjump** (hüpe).

Märkus

- **Alphanumeric search**, **Superscroll** ja **Quickjump** on saadaval ainult siis, kui Te sisenete valikute pikka nimekirja (jättes välja kodulekraan ja menüüde nimekirja).

Otsing tähtede ja numbrite järgi (Alphanumeric search)

Alustage otsingut tähtede või numbrite järgi valikute pikas nimekirjas sisestades tähemärke, mida otsitav sisaldab või millega see algab.

1. Vajaduse korral vajutage kaugjuhtimispuldil klahvile **SEARCH**.
 - ↳ Kuvatakse tekstilahter.

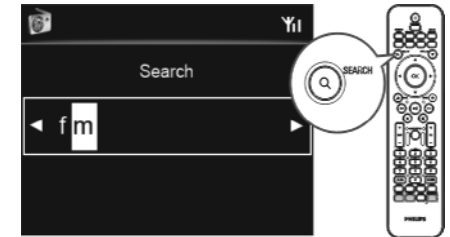

2. Sisestage tähemärke kasutades kaugjuhtimispulti (vaadake peatükki "Teksti sisestamine" leheküljel 15).
3. Vajutage klahvile **OK**, et lõpetada teksti sisestamine.
 - ↳ Otsing algab.
 - ↳ Te leiate objekte, mis sisaldavad antud tähemärki.
 - ↳ Te leiate sarnaseid objekte kui ükski objekt ei sisalda antud tähemärki.

Quickjump (hüpe)

Teil on võimalik kasutada ka **Quickjump** funktsiooni.

Selleks, et leida esimene kirje, mis algab kindla tähega:

- Vajutage kaugjuhtimispuldil üks või mitu korda vastavale klahvile, millel on soovitud tähemärk.

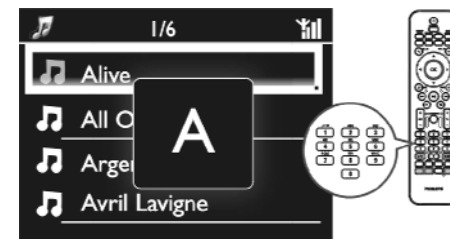

Selleks, et leida esimene kirje, mis algab järgmise tähega:

- Vajutage klahvile **▶**.

Selleks, et leida esimene kirje, mis algab eelmise tähega:

- Vajutage klahvile **▶**.

... TAASESITAMINE WI-FI/JUHTMEGA KODUVÕRGU KAUDU

Nõuanne

- Kui soovite lemmikjaamade nimekirjas panna lemmikjaama esimesest jaamast ette poole, lohistage esimest jaama lihtsalt alla poole.
- Et panna jaama viimasest taha poole, lohistage viimast jaama üles poole.

Raadiojaamade manuaalne lisamine

Manuaalselt jaamade lisamine

Kasutades Philipsi klubi (Club Philips), saate arvutiga manuaalselt lisada interneti raadiojaamu MCi900'le.

1. Logige arvutis sisse Philipsi klubisse (vaadake peatükki "MCi900 registreerimine Philipsis" leheküljel 55).
2. Jaamade lisamiseks klikkige **[Streamium management] > [My media] > [Music]**.

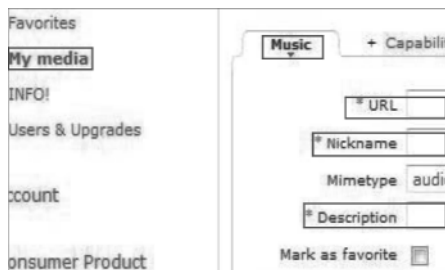

3. **[Music]** (muusika) all sisestage jaama kohta käiv informatsioon tekstikastidesse:
 - **[URL]** kirjutage raadiojaama veebiaadress.
 - **[Nickname]** alla kirjutage jaama nimi, mis hakkab ilmuma **[My media]** (minu meedia) all.
 - **[Description]** alla kirjutage ühesõnaline kirjeldus jaama kohta. Näiteks muusika, sport, uudis.

Kirjeldusi kasutatakse kategooriaitena, et sorteerida jaamu **[My media]** (minu meedia) all.

4. Klikkige **[Save]** (salvesta).
 - ↳ Jaam on manuaalselt lisatud. All on muutmise kast.

Lisatud jaama muutmine



- Klikkige jaamal nagu näidatud.
 - ↳ Tekstikastid täidetakse ning need näitavad jaamade kohta käivat informatsiooni.
- Klikkige tekstikastidel, et muuta informatsiooni.

Online muusikateenuste strimimine

MCi900'ga saate nautida online muusikateenuseid.

Online muusikateenuste kaudu saate juurdepääsu online muusikakogudele.

Looge kasutajakonto, et kasutada neid teenuseid. Mõne funktsiooni kasutamiseks on vajalik teenuste registreerimiseks.

... ESMAKORDNE SEADISTAMINE

Juhtmevaba ühendus: Ühe puutega Wi-Fi kaitstud häälestus (WPS)

MCi900 toetab WPSi. Te saate kiiresti ja turvaliselt ühendada MCi900 juhtmevaba ruuteriga, mis toetab ka WPSi.

Teil on võimalik valida ühe kahest seadistamise meetodist: PBC (vajuta nuppu konfiguratsioon) või PIN (personaalne identifikaatsiooni number).

Nõuanne

- WPS on standard, mis on loodud Wi-Fi Liidu poolt, et luua lihtsalt turvalist juhtmevaba koduvõrku.

WPS-PBC sisse lülitamine MCi900'i

1. Valige **[Yes]** (jah), kui küsitakse, kas luua võrguühendus (vaadake peatükki "Esmakordsed seadistused" leheküljel 23).
2. Valige **[Wireless (WiFi)] > [Push button (WPS-PBC)]**.

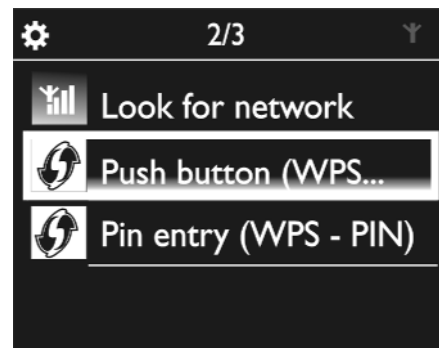

MCi900 lisamine ruuterile

- Vaadake ruuteri kasutusjuhendit, et teada saada, kuidas lisada WPS seadet ruuterile. Näiteks: Vajutage ja hoidke WPS nuppu.
 - ↳ Ruuter alustab WPS seadme otsimist.
 - ↳ MCi730 ekraanil kuvatakse teade, kui ühendus on edukas olnud.

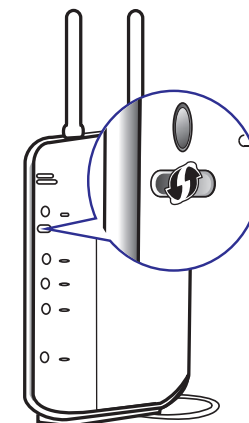

Nõuanne

- PIN (personaalse identifikaatsiooni numbr) kasutamiseks häälestamise meetodina: valige MCi900 peal **[Wireless (WiFi)] > [Pin entry (WPS-PIN)]** ja kirjutage üles PIN, mida kuvatakse MCi900 ekraanil. Sisestage PIN ruuteril.
- Vaadake ruuteri kasutusjuhendit, et teada saada, kuidas sisestada PIN ruuterisse.

Internetiga ühendamine

- Ühendage Internetiga nagu juhendatud.
 - ↳ Sisenete koduekraanile, kui esmakordsed seadistused on tehtud.

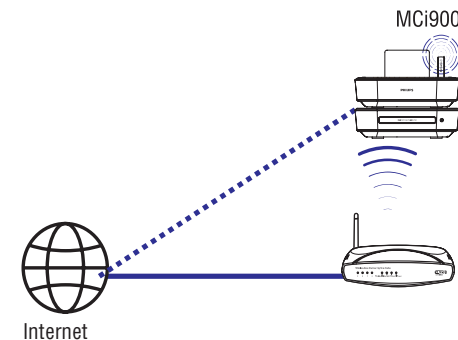

... ESMAKORDNE SEADISTAMINE

Nõuanne

- Kontrollige, et ruuter on otseühenduses Internetiga ja arvutil pole selleks eraldi ühendust vaja luua (dial-up).

Juhtmevaba ühendus: krüpteeringu sisestamine käsitsi



MCI900

Nõuanne

- Enne võrguühenduse loomist, hoidke krüpteeringu number ruuteri lähedal.

- Valige **[Yes]** (jah), kui küsitakse, kas luua võrguühendus (vaadake peatükki "Esmakordsed seadistused" leheküljel 23).
- Valige **[Wireless (WiFi)] > [Look for network]** (otsi võrku).
 - Seade hakkab otsima juhtmevaba võrku.
 - Kuvatakse olemasolevate Wi-Fi ühenduste nimekiri.

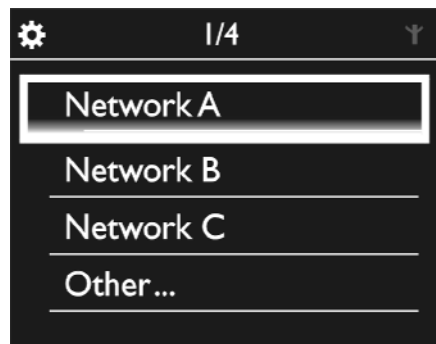
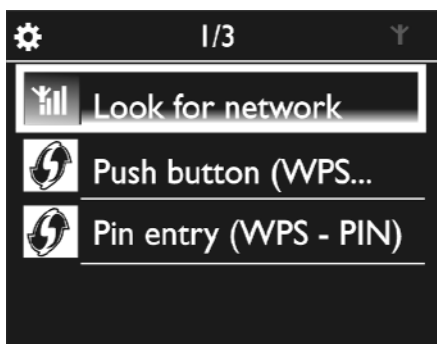

- Valige soovitud Wi-Fi võrk.
- Kui küsitakse sisestage krüpteeringu number võrku.
 - Seade küsib IP aadressi, mille määrab Wi-Fi võrk automaatselt.
 - Kuvatakse teade, kui ühendus on edukalt loodud.

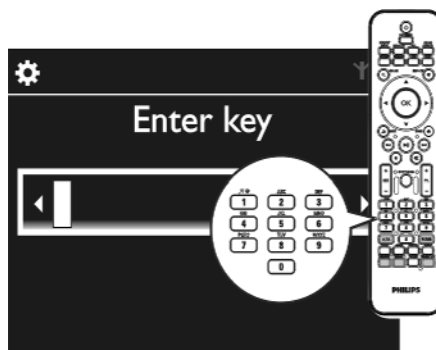

... TAASESITAMINE WI-FI/JUHTMEGA KODUVÕRGU KAUDU

Philipsi klubis saate teha alljärgnevat, et hallata internetiraadiot arvutist:

- Lemmikjaamade muutmine,
- Manuaalselt raadiojaamade lisamine, mida MCI900 ei leia.

Lemmikjaamade muutmine online's

Philips klubis (Philips Club) saate hallata lemmikjaamade nimekirja arvutist. Kui ühendate MCI900 internetiga, uuendate MCI900 lemmikud jaamad.

- Logige arvutis sisse Philipsi klubisse (vaadake peatükki "Mci900 registreerimine Philipsis" leheküljel 55).
- Märgistage/kustutage jaamad lemmikutest:
 - Klõpsake **[Streamium management] > [Favorites] > [Browse]**.



- [Browse]** (sirvimise) aknas leidke endale soovitud jaam.



- [Favorite]** (lemmikute) all märgistage kast, mis vastab jaamale.
- Raadiojaam märgitakse lemmikukuks.

- Et eemaldada lemmikute alt, kustutage kasti seest märgistus, mis vastab jaamale.



- Lemmikute nimekirjas jaamade järjekorra muutmine:
 - Vajutage **[Prioritize]**.
 - Vajutage raadiojaama reale, mida tahate liigutada.
 - Lohistage rida üles või alla poole.



- MCI900'ga võite leida jaamad soovitud järjekorras **[Internet Radio] > [Favorite stations]** alt, kui olete ühendanud MCI900 internetiga.

... TAASESITAMINE WI-FI/JUHTMEGA KODUVÕRGU KAUDU

Raadiojaama eemaldamine lemmikutest [Favorite stations]

- Valige raadiojaam nimekirjast või minge jaamade mängimise ekraanile. Vajutage uuesti klahvile **FAVORITE**.

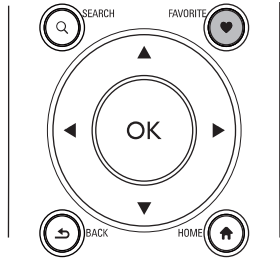

Internetiraadio haldamine internetis

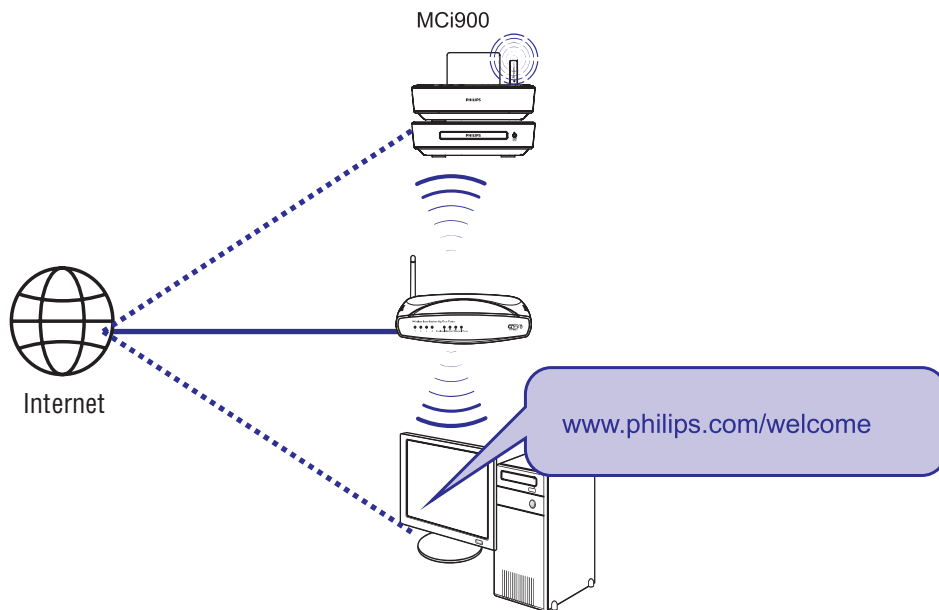

Registreerides MCi900 aadressil www.philips.com/welcome (vaadake peatükki "MCi900 registreerimine Philipsis"), saate sisse logida Philipsi klubisse (Club Philips).

... ESMAKORDNE SEADISTAMINE

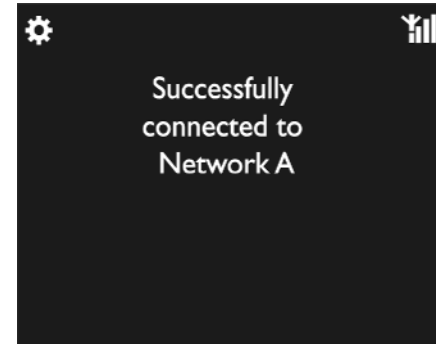

Nõuanne

- Kui Te olete ruuteri SSID peitnud (näiteks väljalülitanud SSID ülekande), liikuge Wi-Fi võrkude nimekirja lõppu. Valige **[Other...]** > **[Manual SSID entry]** (manuaalne SSID sisestamine). Sisestage alusesse lahtrisse ruuteri nimi.

Märkus

- Ruuteril võib ebaõnnestuda IP aadressi määramine, kui DHCP (Dynamic Host Configuration Protocol) puudub või on ruuteril välja lülitatud. Teil on võimalik sisestada IP aadress manuaalselt või vajutada klahvile **BACK**, et proovida uuesti ühendada.

Juhtmega ühendus: IP aadressi manuaalne sisestamine



Automaatse IP aadressi vastuvõtmise lõpetamine

- Otsige WI-FI koduvõrku ja ühendage sellega.
 - Seade hakkab küsima IP aadressi, mis määratakse Wi-Fi võrgu poolt automaatselt.
- Vajutage kauhjuhtimispuuldil klahvile **BACK**, et lõpetada IP aadressi küsimine.

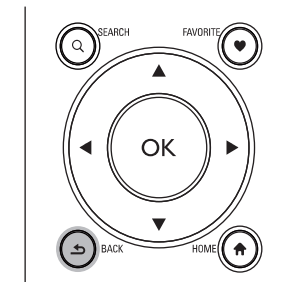

IP aadressi saamine ruuterilt



- Vaadake ruuteri kasutusjuhendit.
- Või, ruuteri seadistuste kontrollimiseks, sisestage IP aadress (näiteks 192.168.1.1) arvutis interneti lehitsejasse (näiteks Internet Exploreisse) ja seejärel saate soovitud informatsiooni seadistamise lehkeljelt.

IP aadressi manuaalne sisestamine

- Sisestage MCi900's IP aadress, mis võimaldab seadmel olla samas alamvõrgus ruuteriga. Näiteks: kui ruuteri IP aadress on 192.168.1.1 ja Subnet mask on 255.255.255.000. Siis sisestage seadmel: IP aadress: 192.168.1.XX (kus XX on number), Subnet mask: 255.255.255.000.

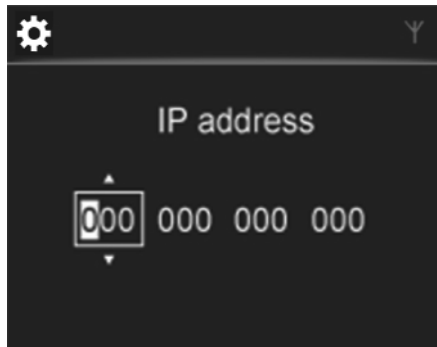
... ESMAKORDNE SEADISTAMINE



- Vajutage korduvalt klahvile , et valida sisendi asukoht.
- Soovitud numbrite sisestamiseks kasutage kaugjuhtimispuldi tähe- ja numbriklahve või vahjutage korduvalt /▼.

Märkus

- Veenduge, et Te ei sisesta IP aadressi, mis on juba mõne arvuti/seadme puhul kasutusel.

Juhtmega ühendus



Ruuteri ühendamine Ethernet kaablit kasutades

1. Valige **[Yes]** (jah), kui küsitakse, kas luua võrguühendus (vaadake peatükki "Esmakordsed seadistused" leheküljel 23).
2. Kasutage Ethernet kaablit, et ühendada seade ruuteriga.

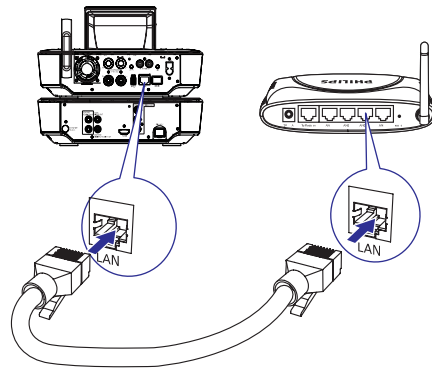

Koduvõrguga ühendamine

- Seadmel valige **[Wired (Ethernet)]**.
 - ↳ Seade küsib IP aadressi, mille määrab võrk automaatselt.
 - ↳ Kuvatakse teade, kui ühendus on edukalt loodud.

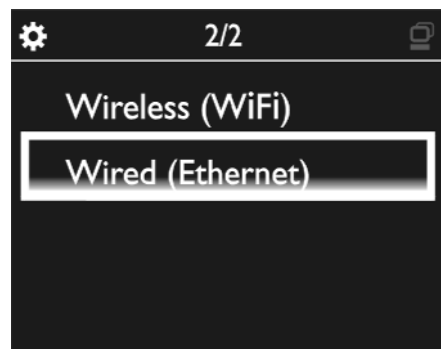

Nõuanne

- Ruuteril võib ebaõnnestuda IP aadressi määramine, kui DHCP (Dynamic Host Configuration Protocol) puudub või on ruuteril välja lülitatud. Teil on võimalik sisestada IP aadress manuaalselt või vajutada klahvile **BACK**, et proovida uuesti ühendada.

... TAASESITAMINE WI-FI/JUHTMEGA KODUVÕRGU KAUDU

Internetiraadio jaamade häälestamine

1. Kontrollige, et MCi900 on ühenduses internetiga.
2. MCi900'i vajutage kodulekraanil **INTERNET RADIO**.
 - Või valige kodulekraanil **[Internet Radio]**.
3. Raadiojaama otsimiseks:
 - Valige **[All stations] > [Locations]**, et leida raadiojaamu regiooni järgi.
 - Selleks, et otsida raadiojaamu nime järgi, kasutage kaugjuhtimispuldi, et alustada otsingut tähe või numbri järgi või hüppe funktsiooni abil (vaadake peatükki "Muusika/piltide otsing" leheküljel 41).
4. Valige soovitud raadiojaam.

Raadiojaamade salvestamine

MCi900 puhul on võimalik salvestada kuni 10 raadiojaama. Iga raadiojaam vastab ühele kaugjuhtimispuldi numbrile. Vajutage raadio mängimise ekraanil mõnda numbriklahvi, et kiiresti lülituda vastavale raadiojaamale.

Vaikimisi laetakse eelseadistatud raadiojaamad MCi900'sse vastavalt asukohale, mille valite esmakordsel seadistamisel. Asukoha vaatamiseks või muutmiseks minge **[Settings]** (seadistused) > **[Location and time zone]** (asukoht ja ajavöönd).

Raadiojaama salvestamine

1. Taasesitage soovitud raadiojaama (vaadake peatükki "Internetiraadio jaamadele häälestamine" leheküljel 37).
2. Vajutage ja hoidke taasesitamise ajal soovitud numbriklahvi (0-9).
 - ↳ Ilmub teade, mis viitab, et antud raadiojaam salvestatakse antud asukohta.
 - ↳ Uus salvestis asendab vana, kui asukoht oli enne täidetud.

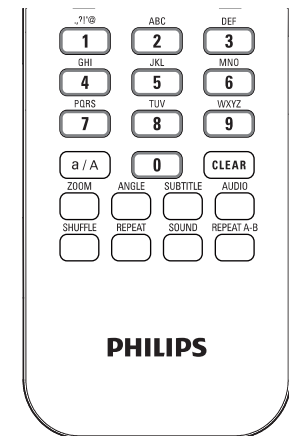

Salvestatud raadiojaama taasesitamine

- Valige **[Internet Radio] > [Presets]**.
- Või, vajutage raadio taasesitamise ekraanil vastavat numbriklahvi (0-9).

Lemmikjaamade haldamine

MCi900'i saate märgistada Interneti raadiojaama kui lemmiku (favorite). Kõik jaamad lisatakse **[Internet Radio] > [Favorite stations]** valiku alla. Sel viisil pääsete ruttu ligi oma lemmikjaamadele.

Raadiojaama lisamine lemmikutesse [Favorite stations]

- Valige raadiojaamade nimekirjast soovitud jaam. Vajutage kaugjuhtimispuldil klahvile **FAVORITE**.
- Või mängige soovitud raadiojaama. Taasesituse ekraanil vajutage kaugjuhtimispuldil klahvile **FAVORITE**.
 - ↳ Kuvatakse teade, mis näitab, et raadiojaam on lisatud lemmikutesse [Favorite stations].

... TAASESITAMINE WI-FI/JUHTMEGA KODUVÕRGU KAUDU

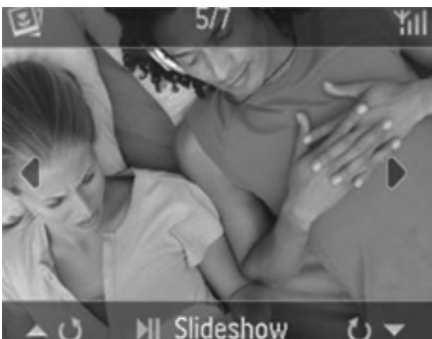

Arvutiväline juhtimine

Arvutis olev **Media Browser** (UPnP server) võimaldab Teil juhtida MCi900 seadet Wi-Fi/juhtmega koduvõrgu kaudu.

1. Käivitage arvuti ekraanil **Media Browser** klõpsates kaks korda ikoonil.
2. Valige **Media Browser**'is lood, mida soovite mängida MCi900'ga. Vedage vajalikud lood MCi900 ikoonile.
 - ↳ Ilmub roheline "+", kui lood on toetatud formaadiga.



3. Arvutis saate klõpsata nuppudel, et:
 - Muuta helitugevust;
 - Validada eelmise/järgmise loo vahel kui Te olete vedanud rohkem kui ühe loo MCi900'sse. Vaadake ülevalpool olevat sammu 2;
 - Kiiresti otsida edasi ja tagasi;
 - Taasesitada/ajutiselt peatada ja taastada taasesitamine.
4. Tehke **MCi900**'l järgmised sammud, et väljuda välise juhtimise režiimist.

- Vajutage laugjuhtimispuuldil klahvile **■**;
- Vajutage kaugjuhtimispuuldil allika valimise klahvile (source selector);
- Vajutage klahvile **⏪**;
- Vajutage klahvile **HOME**.

Märkus

- Väline juhtimine peatatakse kui unetaimer on sisse lülitatud peale valitud aja möödumist.

Internetiraadio taasesitamine

Raadiojaamade mängimiseks internetist, kontrollige, et

- MCi900 on ühenduses internetiga läbi koduvõrgu.

Nõuanne

- Kontrollige, et ruuter on otseühenduses Internetiga ja arvutil pole selleks eraldi ühendust vaja luua (dial-up).

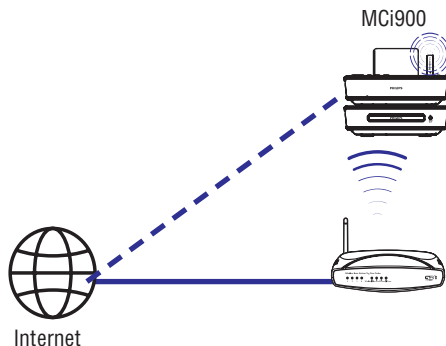

... ESMAKORDNE SEADISTAMINE

Internetiga ühendamine

- Ühendage Internetiga nagu juhendatud.
 - ↳ Lähete koduekraanile, kui esmakordne seadistus on tehtud.

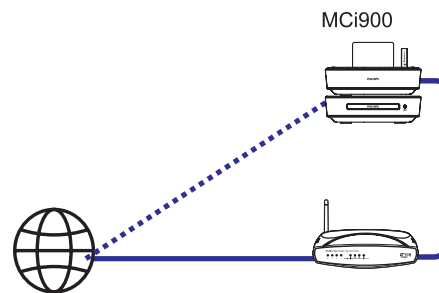

Internet

Nõuanne

- Kontrollige, et ruuter on otseühenduses Internetiga ja arvutil pole selleks eraldi ühendust vaja luua (dial-up).

Juhtmega ühendus: IP aadressi manuaalne sisestamine



Automaatse IP aadressi küsimise lõpetamine

1. Kasutage Ethernet kaablit, et ühendada seade ruuteriga.
2. Valige seadmel **[Wired (Ethernet)]**.
3. Vajutage kaugjuhtimispuuldil **BACK**, et lõpetada automaatse IP aadressi küsimine.

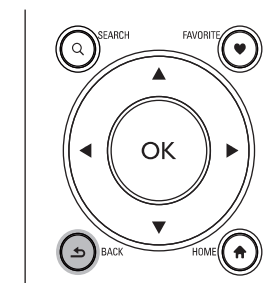

IP aadressi saamine ruuterilt

- Vaadake ruuteri kasutusjuhendit.
- Või, ruuteri seadistuste kontrollimiseks, sisestage IP aadress (näiteks 192.168.1.1) arvutis interneti lehitsejasse (näiteks Internet Explore'isse) ja seejärel saate soovitud informatsiooni seadistamise leheküljelt.

IP aadressi manuaalne sisestamine

- Sisestage **MCi900**'s IP aadress, mis võimaldab seadmel olla samas alamvõrgus ruuteriga. Näiteks: kui ruuteri IP aadress on 192.168.1.1 ja Subnet mask on 255.255.255.000. Siis sisestage seadmel: IP aadress: 192.168.1.XX (kus XX on number), Subnet mask: 255.255.255.000.

... ESMAKORDNE SEADISTAMINE



- Vajutage korduvalt klahvile ◀▶, et valida sisendi asukoht.
- Soovitud numbrite sisestamiseks kasutage kaugjuhtimispuldi tähe- ja numbriklahve või vahjutage korduvalt ▲▼.

Märkus

- Veenduge, et Te ei sisesta IP aadressi, mis on juba mõne arvuti/seadme puhul kasutusel.

... TAASESITAMINE WI-FI/JUHTMEGA KODUVÕRGU KAUDU

Meedikogu UPnP serveris

Arvutites suudab varustusega kaasas olev tarkvara **Media Browser** või **TwonkyMedia Server** ligipääseda muusikakogusse, mida haldavad erinevad tarkvarahaldus programmid, kaasa arvatud **Windows Media Player 11** ja **iTunes**.

Striimimine UPnP serverist

MCi900's on võimalik taasesitada muusika-/pildikogu, mis on striimitud UPnP serverist (Wi-Fi/juhtmega koduvõrgu arvuti).

1. Veenduge, et UPnP server on ühendatud Wi-Fi/juhtmega koduvõrku.
2. Vajutage kaugjuhtimispuldil **MEDIA LIB.**
 - Või, valige kodulekraanil **[Media Library]**.
3. Valige muusika-/pildikogu.
 - ↳ Te näete kategooriaid, mille järgi on muusika/pildid sorteeritud (näiteks esitaja, album, žanr).
4. Valige soovitud lugu või album.
5. Vajutage taasesitamise alustamiseks klahvile ▶▶.
 - Taasesitamine algab albumi algusest, kui Te vajutate klahvile ▶▶.
 - Taasesitamise algab algusest (vaadake peatükki "taasesitamise ekraan" leheküljel 14).



6. Taasesitamise lõpetamiseks vajutage klahvile ■.

Lemmiklaulude taasesitamine

Teil on võimalik kuulata kindlaid lugusid erinevatelt esitajatelt, albumitelt ja žanritest. Lisage laulud lemmikute hulka **[Favorites]**.

1. Liikuge lugude nimekirja juurde.
2. Vajutage kaugjuhtimispuldil klahvile **FAVORITE**, et lisada antud lugu **[Favorites]** nimekirja.
 - Või, vajutage klahvile **FAVORITE** laulu kuulamise ajal.
 - Luuakse lemmiklugude nimekiri kaustas **[Media Library] > [Favorites]**.
3. Lemmiklaulu leidmiseks ja taasesitamiseks vajutage kaugjuhtimispuldil klahvile **HOME**.
 - ↳ Peamenüüs leiata lemmiklaulud valikute **[Media Library] > [Favorites]** all.

Selleks, et eemaldada lemmiklaul **[Favorites]** valiku alt:

- Valige lugu valiku **[Media Library] > [Favorites]** alt. Vajutage kaugjuhtimispuldil klahvile **FAVORITE**.

Piltide vaatamine

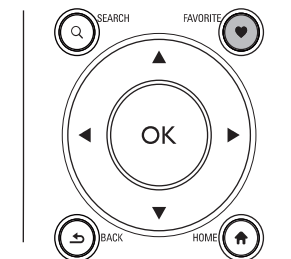

- Kasutage klahve ▲▼, et pöörata pilti;
- Kasutage klahve ◀▶, et liikuda eelmise/järgmise pildi juurde.
- Vajutage klahvile ▶▶, et alustada kõikide piltide vaatamist slaidiesitluse vormis.

UPnP serverist striimimine

Media Browser (PC)/
TwonkyMedia Server (Mac)

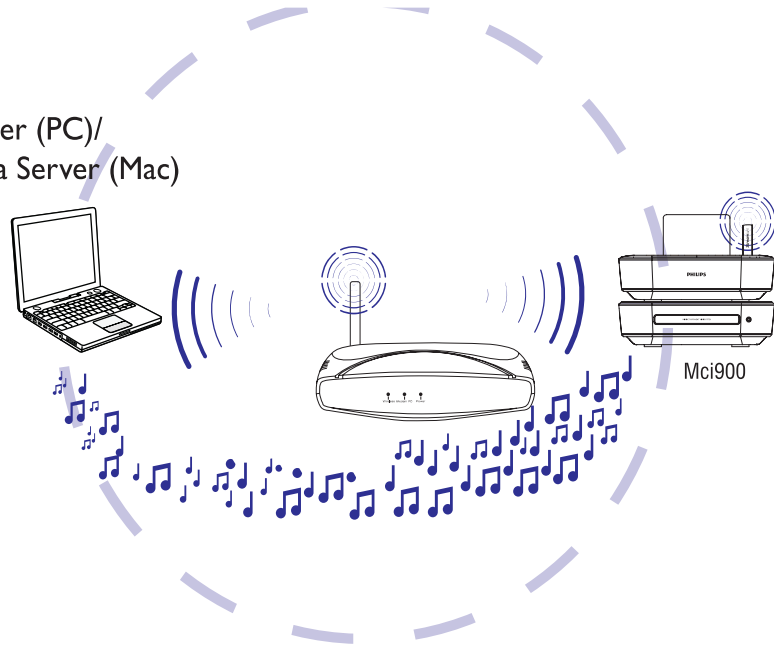

Teil on võimalik striimida muusikat või pilte arvutitest ja **MCi900**'st kui

- **MCi900** on ühendatud Wi-Fi/juhtmega koduvõrguga.
- Arvutites ja UPnP serverites on aktiveeritud muusika jagamine, mis on ühendatud koduvõrguga.

Muusika jagamise tarkvaraga (kaasasolev **Media Browser** ja **TwonkyMedia Server**), saavad arvutid töötada **MCi900** UPnP meedia serveritena (muusikakogudena), kui nad on sisse lülitatud.

UPnP (universal plug and play) protokollide kaudu, UPnP meedia server võimaldab muusika faile striimida serverist UPnP seadmesse (näiteks MCi900). UPnP seadmel saate taasesitada muusikat serverist.

MCi900 saab olla ka teiste arvutite ja UPnP seadmete UPnP meediserver, mis on ühendatud Wi-Fi koduvõrku ning MCi900 on sisse lülitatud või lülitatud aktiivsesse puhkerežiimi.

Ühendage kõvaketas (HDD)* MCi900'ga. Muusikat ja pilte kõvakettal saab taasesitada nendes arvutites ja UPnP seadmetes.

* Nõuanne

- * Kõvaketas (HDD) võib olla mahuga maksimaalselt 160 GB või kuni 40 000 meediafaali.

Taasesitamine kõvakettalt (HDD)

Kõvaketta ühendamine seadmega MCi900

Kui Te olete muusika-/pildifaile arvutist kõvakettale üle kandnud (vaadake peatükki "Ettevalmistused" leheküljel 16):

1. Installeerige varustusega kaasas olev tarkvara arvutisse: **Media Browser** PC jaoks, **TwonkyMedia Server** Maci jaoks.
 - Leidke arvutist "MCi900" kaust, mille kopeerisite kõvakettalt.
 - Käivitage seadistamise fail **TwonkyMedia** kaustas, et alustada installeerimist arvutis.
2. Veenduge, et olete kõvaketta arvutist ohutult eemaldanud.
3. Ühendage kõvaketas MCi900'ga.

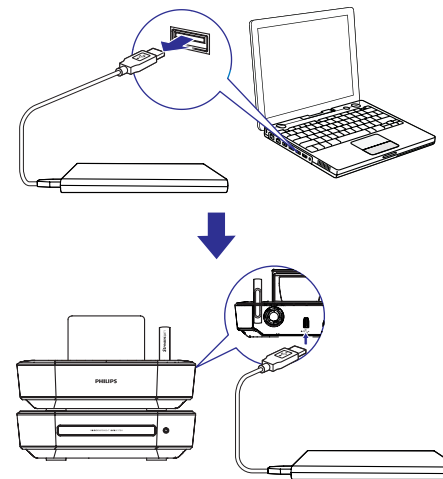

* Nõuanne

- Kui tarkvara on installeeritud, saab arvuti töötada kui muusikaserver. Teil on võimalik striimida muusikat/pilte arvutist **MCi900**'sse, kui mõlemad on ühendatud Wi-Fi/juhtmega koduvõrku.

Andmekogu kõvakettal

Teil on võimalik kanda muusika-/pildifaile arvutist kõvakettale kahel viisil:

- Kasutades USB kaablit, mis ühendab kõvaketta arvutiga;
- Või, Wi-Fi/juhtmega koduvõrgu kaudu.

Ülekanne Wi-Fi/juhtmega koduvõrgu kaudu

Te saate koduvõrgu kaudu mugavalt üle kanda väiksema arvu lugusid/pilte arvutist kõvakettale ilma eemaldamata kõvaketast MCi900 küljest.

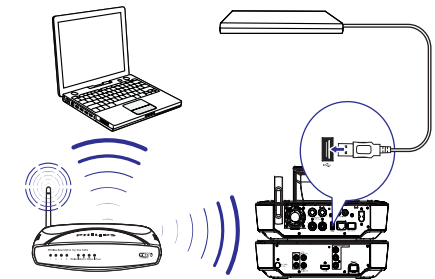

1. Veenduge, et arvuti on ühendatud Wi-Fi/juhtmega koduvõrku. MCi900 puhul veenduge, et
 - Kõvaketas on korralikult ühendatud.

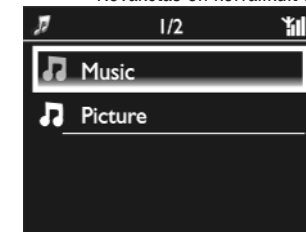

... TAASESITAMINE WI-FI/JUHTMEGA KODUVÕRGU KAUDU

- Valik [Settings] > [Network settings] > [USB sharing] oleks sisse lülitatud.

Arvutite puhul, millel on Windows XP Professional operatsioonisüsteem:

2. Kui Te ühendate kõvaketta esmaskordselt võrgukettana, määrake kõvaketale arvutis võrguketast.

- Arvutis, millel on Windows XP, klõpsake kaks korda [My Computer] ikoonil; arvutis, millel on Windows Vista, klõpsake kaks korda [Computer].



- Valige [My Computer] kaustas [Tools] > [Map Network Drive];
- Klõpsake, et määrata kõvaketale kõvaketas (bäiteks X: nagu näidatud). Nagu näidatud, sisestage kõvaketta nimeks \\Philipsmci900\usb. Klõpsake [Finish].

3. [My Computer] (Windows XP) või [Computer] (Windows Vista) kaustas:

- Leidke kõvaketas [Network Drives] alt;

- Leidke arvutist muusika-/pildikaust.

Arvutite puhul, millel on Mac OS X:

- Nagu näidatud, valige [Go] > [Network];
- [SHARED] kaustas valige [All] > [Philips-network];
- [Philips-network] kaustas valige [philipsmci900] ja seejärel [usb].



- Leidke arvutist muusika-/pildikaust.

4. Vedage muusika-/pildifailid MCi900 muusika-/pildikausta.

- ↳ Teil on võimalik MCi900's liikuda kiirelt muusika-/pildikollektsiooni kõvaketalt (vajutades kaugjuhtimispuldil klahvile HDD).

... TAASESITAMINE WI-FI/JUHTMEGA KODUVÕRGU KAUDU

Nõuanne

- Kui on suur hulk meedifaile, võib võrk mõjutada ülekande kiirust või isegi põhjustada tõrkeid.
- Philipsmci900 on seadme vaikimisi nimi. Selleks, et seda muuta, valige [Settings] > [Device ID and information].

Failide organiseerimine kõvaketalt

- Audio failid:
Kui failid sisaldavad informatsiooni (meta tag või ID3 tag), on võimalik faile automaatselt sorteerida faili informatsiooni järgi. Näiteks albumi, esitaja, žanri või muu järgi. Käivitage meedia haldamise tarkvara, et kontrollida või muuta faili informatsiooni. Näiteks klõpsake nii nagu näidatud Windows Media Player 11 puhul. Valige soovitud lugu ja seejärel klõpsake kaks korda, et infot muuta.



Vajaduse korral saate organiseerida oma audio faile erinevates kaustades nii, nagu Te soovite.

- Pildifailide puhul:

Organiseerige faile erinevates kaustades nii, nagu Te soovite. Kaustada on organiseeritud alfaabetselises järjestuses.

Taasesitamine kõvaketalt



1. Veenduge, et kõvaketas on MCi900'ga korralikult ühendatud.
2. Vajutage kaugjuhtimispuldil klahvile HDD.
↳ Failide sorteerimise protsess võib aega võtta. Sorteerimise ajal kuvatakse kaustad.
↳ Helifaile kuvatakse erinevate kategooriate all (näiteks esitaja, albumi, žanri järgi), kui failide meta/ID3 tag'id on failide puhul olemas.
↳ Pildifailid on ka organiseeritud.
3. Valige soovitud lugu või album.
4. Vajutage klahvile ►►, et alustada taasesitamist.
 - Taasesitamine algab albumi algusest, kui Te vajutate albumil klahvile ►►.
 - Kui taasesitamine algab, kuvatakse taasesitamise ekraan (vaadake peatükki "Taasesitamise ekraan" leheküljel 14).
5. Taasesitamise lõpetamiseks vajutage klahvile ■.