

Register your product and get support at

www.philips.com/welcome

DVP3520K



EN	User manual	3
MS-MY	Manual pengguna	19
ZH-HK	使用手冊	35

PHILIPS

目錄

1	重要資訊	36
	安全性與重要說明	36
	商標說明	36
2	您的 DVD 機	37
	可播放媒體	37
	產品概要	37
3	連接	38
	連接音訊/視訊纜線	38
	可選音訊連接	39
	連接電源	39
4	使用入門	39
	準備遙控器	39
	找到 TV 輸入頻道	39
	選擇功能表顯示語言	39
	開啟逐行掃描	40
5	播放	40
	播放光碟	40
	播放視訊	40
	播放音樂	42
	播放相片	42
	播放音樂幻燈片	43
6	其他功能	43
	卡拉 OK	43
7	調整設定	43
	一般設定	43
	音訊設定	44
	視訊設定	45
	偏好設定	45
8	附加資訊	47
	更新軟件	47
	保養	47
	規格	47
9	疑難排解	47
10	詞彙表	48

1 重要資訊

安全性與重要說明

警告

- 過熱的風險！請勿將產品安裝在狹小的空間中。請務必在產品周圍預留 4 英吋的空間以便通風。請確保產品的通風口不得被窗簾或其他物品遮蓋住。
- 請勿將產品、遙控器或電池放置在靠近火焰或其他熱源的位置，包括陽光直射的位置。
- 避免接觸高溫、潮濕、水分及灰塵。
- 切勿將本產品放在滴水或濺水環境內。
- 切勿在本產品上放置可能造成產品損害的物品（如裝滿液體的器具、點燃之蠟燭）。
- 切勿將產品置於其他電子裝置上。
- 雷擊時請遠離產品。
- 在電源插頭或電器連接器用作中斷連接裝置之處，中斷連接裝置仍可隨時進行操作。
- 打開時會有可見及不可見的雷射輻射。請避免受雷射光束照射。

逐行掃描相關資訊

消費者請注意，本產品不一定與所有高清楚電視兼容，而且可能出現殘影畫面。若發生 525 或 625 逐行掃描影像問題，建議用戶將連接切換為「標清」輸出。如果您有關於 525p 及 625p DVD 播放機與電視的兼容性的任何疑問，請聯絡客戶服務中心。

處理廢棄產品及電池

您的產品是使用優質材料和元件所設計及製造，均可回收和重複使用。
請勿將您的產品與其他家用廢棄物一併丟棄。請瞭解當地電子及電器產品與電池的分類回收相關法規。正確處理廢棄產品有助於避免對環境和人類健康帶來負面影響。
此產品內含電池，不可視為生活垃圾處理。請了解當地有關電池的垃圾分類相關法規。正確處理廢棄電池有助於避免對環境和人類健康帶來負面影響。
請瀏覽 www.recycle.philips.com 以瞭解有關當地回收機構的詳細資訊。

版權說明

本產品採用由美國專利保護的版權保護技術。專利及其他知識產權。使用本版權保護技術必須經由 Macrovision 授權，且限於家用及其他有限檢視使用，除非 Macrovision 另外授權。禁止執行反向工程或拆解。



商標說明



關於 DIVX VIDEO：DivX® 是 DivX, Inc. 創立的數位視訊格式。此為正式的 DivX 認證裝置，能播放 DivX 視訊。請造訪 www.divx.com 了解更多資訊，並下載軟件工具將檔案轉換為 DivX 視訊。

關於 DIVX VIDEO-ON-DEMAND：DivX Certified® 裝置必須預先註冊才能播放 DivX Video-on-Demand (VOD) 內容。若要產生註冊碼，請在裝置設定功能表中，找出 DivX VOD 部分。請至 vod.divx.com 使用此註冊碼完成註冊程序，並瞭解更多 DivX VOD 的相關資訊。
DivX®、DivX Certified® 及其相關標誌為 DivX, Inc. 的註冊商標，僅可在授權情況下使用。



由杜比實驗室授權所製造。
Dolby 與雙 D 符號為 Dolby Laboratories 之商標。



「DVD Video」為 DVD Format/Logo Licensing Corporation 的商標。

2 您的 DVD 機

恭喜你購買 Philips 產品，歡迎來到 Philips 世界！
要享受 Philips 為您提供的全面支援，請在以下網站 www.philips.com/welcome 註冊您的產品。



可播放媒體

此產品可播放：

- DVD、DVD 影片、DVD+R/+RW、DVD-R/-RW、DVD+R/-R DL (雙層)
- 影像 CD/SVCD
- 音訊 CD、CD-R/CD-RW
- MP3 媒體、WMA 媒體、DivX (Ultra) 媒體、JPEG 檔案

區碼

您可以下列區碼播放光碟。

DVD 區域碼	國家/地區
 	亞太地區、中國台灣、韓國

產品概要

主裝置

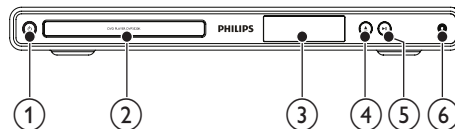

- ① ⓪ (待機 - 開啟)
 - 開啟 DVD 播放機或切換為待機模式。
- ② 光碟隔間
- ③ 顯示面板
- ④ ▲ (開啟/關閉)
 - 開啟或關閉光碟插槽。
- ⑤ ▶|| (播放/暫停)
 - 開始、暫停或繼續播放光碟。
- ⑥ MIC
 - 連接咪高風。

遙控器

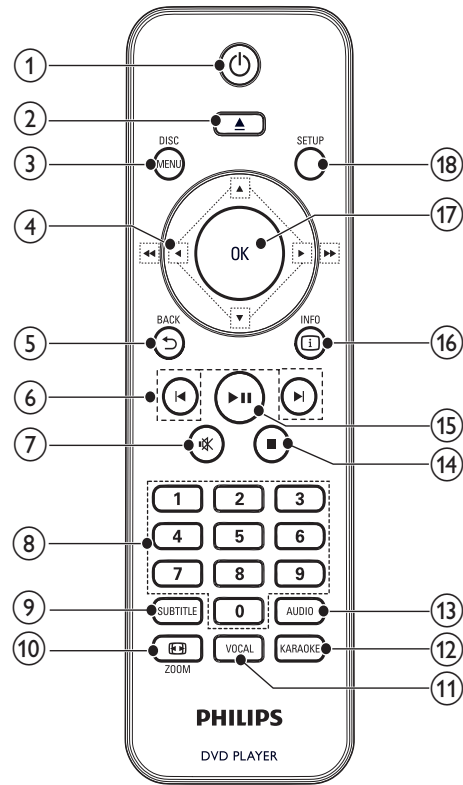

- ① ⓪
 - 開啟裝置電源或切換至待機狀態。
- ② ▲
 - 開啟或關閉光碟插槽。
- ③ DISC MENU
 - 進入或退出光碟功能表。
 - 切換至光碟模式。
 - 進行相片放映時，在功能模式與簡單模式間切換。
 - 對於 VCD 及 SVCD：可開啟或關閉 PBC (播放控制)。
- ④ ▲▼◀▶
 - 瀏覽功能表。
 - 快速快轉 (▶) 或慢速倒轉 (◀) 搜尋。
 - 慢速快轉 (▲) 或慢速倒轉 (▼) 搜尋。
- ⑤ ↶ BACK
 - 返回上一個顯示功能表。

- ⑥ **◀/▶**
 - 跳至上一個或下一個標題、章節或曲目。
- ⑦ **🔇**
 - 靜音或恢復音訊輸出。
- ⑧ **數字按鈕**
 - 選取要播放的項目。
- ⑨ **SUBTITLE**
 - 選擇光碟上的字幕語言。
- ⑩ **🔍 ZOOM**
 - 調整影像顯示以配合電視熒幕。
 - 放大或縮小畫面。
- ⑪ **VOCAL**
 - 變更卡拉 OK 光碟的音訊聲道。
- ⑫ **KARAOKE**
 - 進入或退出卡拉 OK 設定功能表。
- ⑬ **AUDIO**
 - 選擇光碟上的音訊語言或頻道。
- ⑭ **■**
 - 停止播放。
- ⑮ **▶▶**
 - 開始、暫停或繼續播放光碟。
- ⑯ **📄 INFO**
 - 對於光碟：將存取播放選項或顯示目前光碟狀態。
 - 對於幻燈片展示：則顯示相片檔案的縮圖。
- ⑰ **OK**
 - 確認輸入或選取。
- ⑱ **設定**
 - 進入或退出設定功能表。

3 連接

使用此產品進行以下連接。

基本連接：

- 影像
- 音訊

可選連接：

- 將音訊轉發至其他裝置：
 - 數碼放大器/接收器
 - 類比立體聲系統

提示

- 請參閱產品背面或底面的類型標籤，以取得識別與支援等級。
- 在您執行或變更任何連接時，請確定已經斷開所有的裝置的電源連接。

連接音訊/視訊纜線

選擇電視可支援的最佳視訊連接方式。

- **選項 1：**連接色差視訊插孔（適用於標準電視或逐行掃描電視）。
- **選項 2：**連接視訊 (CVBS) 插孔（適用於標準電視）。

選項 1：連接色差視訊插孔

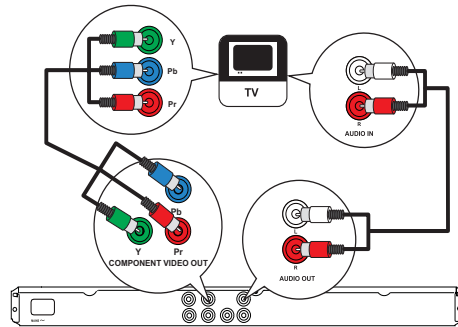

- 1 連接色差視訊纜線（未隨附）至：
 - 本產品的 Y Pb Pr 插孔。
 - 電視上的 COMPONENT VIDEO 輸入插孔。
- 2 將音訊線（隨附）連接至：
 - 本產品的 AUDIO OUT L/R 插孔。
 - 電視上的音訊輸入插孔。

選項 2：連接視訊 (CVBS) 插孔

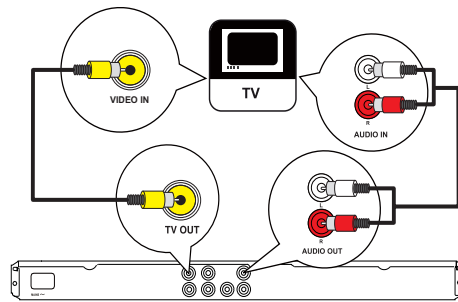

- 1 將複合視訊線（隨附）連接至：
 - 本產品的 TV OUT 插孔。
 - 電視上的視訊輸入插孔。
- 2 將音訊線（隨附）連接至：
 - 本產品的 AUDIO OUT L/R 插孔。
 - 電視上的音訊輸入插孔。

可選音訊連接

將本產品的音訊連接至其他裝置以強化音效。

連接至數碼放大器/接收器

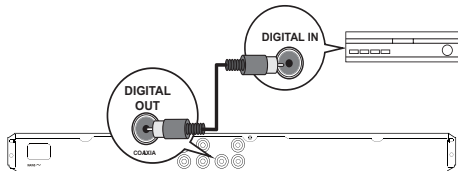

- 1 連接同軸纜線（未隨附）至：
 - 本產品的 COAXIAL 插孔。
 - 裝置上的 COAXIAL/DIGITAL 輸入插孔。

連接類比立體聲系統

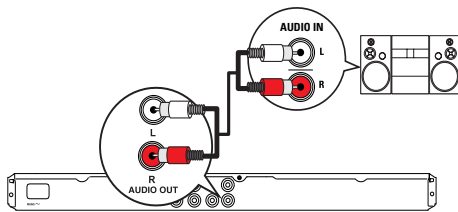

- 1 將音訊線（隨附）連接至：
 - 本產品的 AUDIO OUT L/R 插孔。
 - 裝置上的視訊輸入插孔。

連接電源

注意

- 存在損壞產品的風險！確保電源電壓與產品背面列印的電壓相吻合。
- 連接 AC 電源線前，確保已完成其他所有連接。

提示

- 字模板位於產品背面。

- 1 連接 AC 電源線至：
 - 本產品。
 - 壁上插座。
 ↳ 您可以開始設定並使用本產品了。

4 使用入門

準備遙控器

- 1 按住並推開電池盒（參見圖「1」）。
- 2 插入兩顆 AAA 電池，且按圖示方法，確保電池極性 (+/-) 正確無誤。
- 3 推回電池盒（參見圖「3」）。

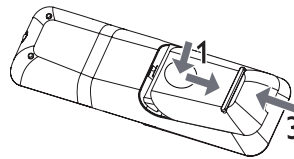

提示

- 如果您長時間不使用遙控器，請取出電池。
- 不要混合使用電池（舊電池和新電池或碳電池和碱性電池等）。
- 電池內含化學物質，請妥善處理。

找到 TV 輸入頻道

- 1 按下 \square 開啟本產品。
- 2 開啟電視並切換至視訊輸入頻道（請參閱電視使用手冊，瞭解如何選擇正確的 A/V 輸入頻道）。

選擇功能表顯示語言

General Setup		
	Disc Lock	<input type="radio"/> English
	OSD Language	<input type="radio"/> 中文(繁體)
	Sleep Timer	<input type="radio"/> ไทย
	Auto Standby	<input type="radio"/> 한국어
	DivX(R) VOD Code	<input type="radio"/> Melayu

- 1 按下設定。
 - ↳ 畫面會顯示 [一般設定頁] 功能表。
- 2 選擇 [畫面顯示語言]，然後按 \blacktriangleright 。
- 3 按 \blacktriangle 選擇語言，然後按 OK。

開啟逐行掃描

提示

- 要使用逐行掃描功能，您必須以色差視訊插孔連接逐行掃描電視（相關詳情，請參閱「連接」>「連接音訊/視訊纜線」>「選項 1：連接色差視訊插孔」）。

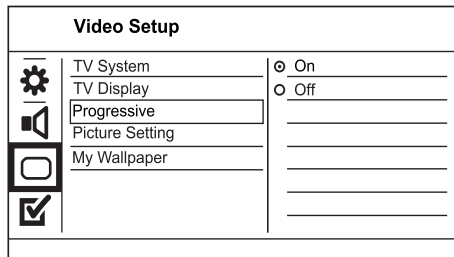

- 開啟電視並切換至對應本產品的正確視訊輸入頻道。
- 按下設定。
- 按 ▼ 選擇 [視訊設定]。
- 選擇 [逐行掃描] > [開]，然後按 OK。
↳ 畫面會顯示警告訊息。
- 若要繼續，請選擇 [確認] 並按 OK。
↳ 逐行掃描設定完成。

提示

- 若出現空白/扭曲畫面，請靜待 15 秒自動復原。
- 如果畫面未顯示，請依照下列步驟關閉逐行掃描模式：
 - 按 ▲ 開啟光碟插槽。
 - 按數字按鈕「1」。

- 按 設定 以退出功能表。
- 現在您可以開啟電視的逐行掃描模式（請參閱電視用戶手冊）。

提示

- 播放時，若本產品及電視的逐行掃描模式皆為開啟，可能會出現扭曲畫面。在此狀況下，請關閉本產品和電視的逐行掃描功能。

5 播放

播放光碟

注意

- 請勿將光碟以外的任何物品放入光碟插槽中。
- 請勿觸摸光碟插槽內的光碟光學鏡頭。

- 按 ▲ 開啟光碟插槽。
- 將光碟標籤面朝上放入光碟。
- 按 ▲ 關閉光碟插槽並開始播放光碟。

提示

- 檢查受支援的磁碟類型（參見「您的 DVD 機」>「可播放媒體」）。
- 若畫面出現輸入密碼的功能表，請先輸入密碼才能播放鎖定或限制的光碟（請參閱「調整設定」>「偏好設定」>「年齡控制」）。

播放視訊

提示

- 部分操作可能不適用於某些光碟。如需詳細資訊，請參閱光碟隨附資訊。

控制視訊播放

- 播放標題。
- 使用遙控器控制播放。

按鈕	動作
▶	開始、暫停或繼續播放光碟。
■	停止光碟播放。
◀▶	跳至上一/下一標題或章節。
◀◀▶▶	快速向後或向前搜尋。重複按可變更搜尋速度。
▲, ▼	慢速快轉或慢速倒轉搜尋。重複按可變更搜尋速度。 VCD/SVCD 無法使用慢速倒轉搜尋。
AUDIO	選擇光碟上可用的音訊語言或頻道。
SUBTITLE	選擇光碟上可用的字幕語言。
◻ ZOOM 熒幕調整	調整影像格式以配合電視熒幕。 重複按鈕直到影像縮放至符合電視熒幕。

按鈕	動作
ZOOM	切換螢幕長寬比例與不同的縮放比例。 若要平移檢視縮放的影像，請按 瀏覽 按鈕。
INFO	存取播放選項並顯示目前光碟狀態。

存取 DVD 功能表

- 按 **DISC MENU** 進入光碟根功能表。
- 選擇播放選項，然後按 **OK**。
 - 在某些功能表中，按**數字按鈕**輸入您的選項。

存取 VCD 功能表

VCD/SVCD 可使用 PBC（播放控制）功能，用於顯示內容功能表，供您選擇播放選項。PBC 原廠預設值為開啟。

提示

- 請參閱「調整設定」>「偏好設定」> **[PBC]**，瞭解如何開啟或關閉 PBC。

- 以下列任一方式顯示內容功能表：
 - 如果 PBC 為開啟，請載入 VCD/SVCD。
 - 在 PBC 開啟情況下播放光碟時，按 **↶ BACK**。
- 按**數字按鈕**選擇播放選項，再按 **OK** 開始播放。
 - 如果 PBC 為關閉，則會跳過功能表並從第一首曲目開始播放。

預覽光碟內容

- 在播放期間按 **INFO**。
 - 畫面會顯示光碟狀態功能表。
- 選擇 **[預覽]**，然後按 **▶**。
- 選擇預覽選項，然後按 **OK**。
 - 畫面以縮圖形式顯示預覽畫面。
 - 若要轉到上一個/下一個預覽畫面，請選擇 **[上一]** 或 **[下頁]**，然後按 **OK**。
 - 若要開始播放，請在選定的縮圖上按 **OK**。

快速跳至特定時間

- 在播放期間按 **INFO**。
 - 畫面會顯示光碟狀態功能表。
- 選擇目前已播放時間的選項，然後按 **▶**。
 - [標題時間]**（標題時間）
 - [章節時間]**（章節時間）

- [碟片時間]**
- [曲目時間]**

- 按**數字按鈕**輸入您想跳至的時間，然後按 **OK**。

顯示播放時間

- 在播放期間按 **INFO**。
 - 畫面會顯示光碟狀態功能表。
- 選擇 **[時間顯示]**，然後按 **▶**。
 - 顯示選項會隨光碟類型不同而有所差異。
- 選取一個選項，然後按 **OK**。

以不同角度觀賞 DVD 播放

- 在播放期間按 **INFO**。
 - 畫面會顯示光碟狀態功能表。
- 選擇 **[角度]**，然後按 **▶**。
- 按**數字按鈕**變更角度。
 - 播放畫面會變更至選取的角度。

提示

- 僅適用於包含多角度片段的光碟。

重複播放特定片段

- 在播放期間按 **INFO**。
- 按 **▼** 選擇 **[重複 AB]**。
- 按 **OK** 設定起點。
- 按 **OK** 設定終點。
 - 開始重複播放。
 - 若要取消重複播放，請再按一次 **OK**。

提示

- 標示的區段必須屬於同一曲目/標題才能重複播放。

播放 DivX® (Ultra) 視訊

DivX® (Ultra) 視訊是一種數碼媒體格式，儘管經過高比率壓縮，依然保持高畫質。您可於 DivX (Ultra) 官方認證產品上觀賞 DivX® (Ultra) 視訊。

- 插入內含 DivX (Ultra) 視訊的光碟。
 - 畫面會顯示內容功能表。
- 選擇要播放的標題，然後按 **OK**。
 - 您可以選擇字幕/配音語言。

提示

- 您僅能播放使用本產品的 DivX 註冊碼所租用或購買的 DivX (Ultra) 視訊（請參閱「調整設定」>「一般設定」> **[DivX(R)隨選視訊]**）。

播放音樂

控制曲目

- 1 播放曲目。
- 2 使用遙控器控制播放。

按鈕	動作
	開始、暫停或繼續播放光碟。
	停止光碟播放。
	跳至上一/下一曲目。
	選取要播放的項目。
	快速倒轉或快速快轉搜尋。 重複按可變更搜尋速度。

快速跳過播放

此功能僅可用於 CD 播放。

- 1 播放過程中，重複按 INFO 以進行選擇。

熒幕	動作
[光碟時間]	跳至光碟內的指定時間播放。
[至下一曲目]	跳至曲目內的制定時間播放。
[選擇曲目]	跳至指定曲目編號播放。

- 2 按數字按鈕 以便更跳轉的時間/編號。

播放 MP3/WMA 音樂

MP3/WMA 是一種高度壓縮的音訊檔案（副檔名為 .mp3 或 .wma 的檔案）。

- 1 插入內含 MP3/WMA 音樂的光碟。
↳ 畫面會顯示內容功能表。
- 2 如果沒有自動開始播放，請選擇要播放的曲目。
 - 若要選擇其他曲目/資料夾，請按 ，然後按 OK。

提示

- 以多個區段錄製的光碟，僅能播放第一個區段。
- 受數碼版權管理 (DRM) 保護的 WMA 檔案無法在本產品上播放。
- 本產品不支援 MP3PRO 音訊格式。
- 如果 MP3 曲目名稱 (ID3) 或專輯名稱出現任何特殊字元，可能因為不支援這些字元而無法在熒幕上正確顯示。
- 資料夾/檔案若超過本播放機的支援上限，則無法顯示或播放。

重複播放特定片段

對於音訊 CD，

- 1 播放過程中，重複按 INFO 直至顯示出 [關]。
- 2 按 選擇重複選項。

對於 MP3/WMA 檔案，

- 1 播放過程中，重複按 INFO 以選擇重複選項。

播放相片

以幻燈片方式播放相片

您可以播放 JPEG 相片（副檔名為 .jpeg 或 .jpg 的檔案）。

- 1 插入內含 JPEG 相片的光碟。
 - ↳ 幻燈片將開始播放（對於 Kodak 光碟），或顯示內容功能表（對於 JPEG 光碟）。
- 2 選擇一張相片，然後按 OK 開始播放幻燈片。
 - 要顯示彩色相片（功能模式）或黑白相片（簡單模式），請按 DISC MENU。
 - 若要以縮圖模式預覽相片，請按 INFO。
 - 要選取相片，請按瀏覽按鈕。
 - 要放大所選相片並開始播放幻燈片，請按 OK。
 - 若要返回功能表，請按 BACK。

提示

- 在電視上播放光碟內容可能需要較長的時間，因為一張光碟內組合有大量的歌曲/相片。
- 如果 JPEG 相片並非以 EXIF 類型檔案燒錄，畫面上將無法顯示實際的縮圖。畫面會以「藍山」縮圖取代。
- 本播放機僅能按幾乎所有數碼相機通常採用的 JPEG-EXIF 格式顯示數碼相機圖片。無法顯示動態 JPEG、非 JPEG 格式的圖片，或與圖片相關的音訊剪輯。
- 資料夾/檔案若超過本播放機的支援上限，則無法顯示或播放。

控制相片播放

- 1 播放相片幻燈片。
- 2 使用遙控器控制播放。

按鈕	動作
	逆時針/順時針旋轉相片。
	水平/垂直旋轉相片。
	放大或縮小相片。 在縮放模式時會暫停播放。
	停止播放。

播放音樂幻燈片

建立音樂幻燈片，同步播放 MP3/WMA 音樂檔案及 JPEG 相片檔案。

提示

- 要創建音樂幻燈片，您必須將 MP3/WMA 和 JPEG 檔案儲存在同一張光碟上。

- 1 播放 MP3/WMA 音樂。
- 2 按 **BACK** 返回主功能表。
- 3 瀏覽至相片資料夾/相簿，並按 **OK** 開始播放幻燈片。
 - ↳ 幻燈片開始播放，並持續到相片資料夾或相簿結束為止。
 - ↳ 音訊持續播放到光碟結束為止。
 - 要停止播放幻燈片，請按 **■**。
 - 要停止播放音樂，請再按一次 **■**。

6 其他功能

卡拉 OK

伴隨音樂演唱時可連接咪高風（未提供）。

提示

- 連接咪高風前，為免出現顫噪效應，請將咪高風音量設定到最小。

- 1 開啟電視，選擇電視輸入頻道。
- 2 將咪高風連接至產品的 **MIC** 插孔上。
- 3 開啟咪高風音量輸出（參見「調節卡拉 OK 設定」）。
- 4 播放卡拉 OK 光碟並透過咪高風演唱。

調節卡拉 OK 設定

提示

- 您需要開啟 **[麥克風]** 選項中的咪高風音量輸出以啟用卡拉 OK 相關功能表選項。

- 1 按下 **KARAOKE**。
 - ↳ 將顯示卡拉 OK 設定功能表。
- 2 選取一個選項，然後按 **OK**。
- 3 更改或設定一個項，然後按 **OK**。
- 4 再次按 **KARAOKE** 以退出功能表。

[麥克風] - 開啟或關閉咪高風音量輸出。

[麥克風音量] - 調節咪高風音量。

[迴音] - 調節迴音級別。

[卡拉OK評分] - 關閉卡拉 OK 計分功能或選擇計分級別（基礎/中級/高級）。如選定一個級別，將在每首歌曲結束後顯示分數。

[歌唱比賽] - 4 位歌手進行歌藝比賽。

- 1) 在 **[卡拉OK評分]** 選項中，選擇一個級別（基礎/中級/高級）。
- 2) 在 **[歌唱比賽]** 選項中，開啟競賽。
 - ↳ 將會顯示歌曲功能表。
- 3) 輸入曲目 (VCD/SVCD) 或標題/章節 (DVD) 作為第一首歌曲。最多可選擇 4 首歌曲。
- 4) 然後選擇 **[開始]**，按 **OK** 開始播放選定歌曲。
 - ↳ 所選歌曲全部播放完畢後，將顯示競賽結果。

[音調變換] - 調節與您的嗓音相匹配的音調級別。





[人聲] - 選擇不同的卡拉 OK 音訊模式，或關閉原唱。

7 調整設定

提示

- 若設定選項變成灰色，表示在目前狀態下無法變更此設定。

一般設定

General Setup		
	Disc Lock	_____
	OSD Language	_____
	Sleep Timer	_____
	Auto Standby	_____
	DivX(R) VOD Code	_____
		_____

- 1 按下 **設定**。
 - ↳ 畫面會顯示 **[一般設定頁]** 功能表。
- 2 按 **▶** 進入子功能表。
- 3 選取一個選項，然後按 **OK**。
- 4 選擇一個設定，然後按 **OK**。
 - 要返回上一功能表，請按 **BACK**。
 - 要退出功能表，請按 **設定**。

[碟片鎖定]

設定光碟插槽載入光碟的播放限制（最多可鎖定 20 片光碟）。

- **[鎖定]** - 限制存取目前光碟。下次要播放本光碟或解除鎖定時，必須輸入密碼。
- **[不鎖定]** - 播放所有光碟。

[畫面顯示語言]

選擇螢幕功能表的語言。

[睡眠定時器]

在預設時間自動切換至待機模式。

- **[關]** - 停用睡眠模式。
- **[15分鐘]**、**[30分鐘]**、**[45分鐘]**、**[60分鐘]** - 選擇本產品切換至待機狀態的倒數時間。

[自動待機]

開啟或關閉自動待機模式。

- **[開]** - 在沒有動作（如暫停或停止模式）15分鐘後切換至待機模式。
- **[關]** - 停用自動待機模式。

[DivX(R)隨選視訊]







顯示 DivX® 註冊碼及取消註冊碼。

- **[取消註冊]** - 獲取取消註冊碼以取消在網站註冊本產品。
- **[註冊]** - 獲取註冊碼以在網站註冊本產品。

提示

- 當您從 www.divx.com/vod 租用或購買影片時，請輸入本產品的 DivX 註冊代碼。透過 DivX® VOD（隨選視訊）服務所租用或購買的 DivX 影片，僅能在其註冊的裝置上播放。

音訊設定

Audio Setup	
	Analogue Output _____
	Digital Audio _____
	Volume _____
	Sound Mode _____
	CD Upsampling _____
	Night Mode _____

1. 按下設定。
↳ 畫面會顯示 [一般設定頁] 功能表。
2. 按 ▼ 以選擇 [音訊設定]，然後按 ► 進入子功能表。
3. 選取一個選項，然後按 OK。
4. 選擇一個設定，然後按 OK。
 - 要返回到上一功能表，請按 **↶ BACK**。
 - 要退出功能表，請按 **設定**。

[類比輸出]

根據連接類比音訊插孔音訊裝置，選擇類比設定。

- **[左/右聲道]** - 適用兩個喇叭輸出的環迴音效。
- **[立體聲]** - 適用立體聲輸出。

[數位音源設定]

根據連接數碼插孔（同軸/數碼）的數碼擴大機/接收器，選擇數碼設定。

- **[數位輸出]** - 選擇數碼輸出類型。
 - **[全部]** - 支援多聲道音訊格式。
 - **[關閉]** - 停用數碼輸出。
 - **[僅限PCM]** - 縮混為二聲道音訊格式。
- **[LPCM輸出]** - 選擇 LPCM（線性脈衝代碼調變）輸出取樣頻率。
 - **[48kHz]** - 適用 48 kHz 取樣頻率燒錄的光碟。
 - **[96kHz]** - 適用 96 kHz 取樣頻率燒錄的光碟。

提示

- 當 **[數位輸出]** 設定為 **[僅限PCM]** 時，才能使用 **[LPCM輸出]** 設定。
- 取樣頻率越高，音質越高。

[音量]

設定播放光碟時的預設音量。

1. 按下 OK。
2. 按 ◀ 設定音量。
3. 按 OK 確認並退出。

[聲音模式]

選擇預設的音效模式，以強化音訊輸出。

- **[3D]** - 選擇由左右聲道產生的虛擬環迴音效。
- **[影片模式]** - 選擇電影音效。
- **[音樂模式]** - 選擇音樂音效。

[光碟升頻]

將音樂 CD 轉換成較高的取樣頻率，可在立體聲模式中獲得最佳的音質。

- **[關]** - 關閉 CD 升頻。
- **[88.2kHz]** - 將原始取樣頻率調高兩倍。
- **[176.4kHz]** - 將原始取樣頻率調高四倍。

[夜間模式]

將大聲音量調低，柔和音量調高，以低音量觀賞 DVD 電影才不會吵到別人。

- **[開]** - 享受深夜寧靜觀影體驗。
- **[關]** - 享受完整動態範圍的環迴音效。

提示

- 僅適用於杜比數碼編碼 DVD。

視訊設定

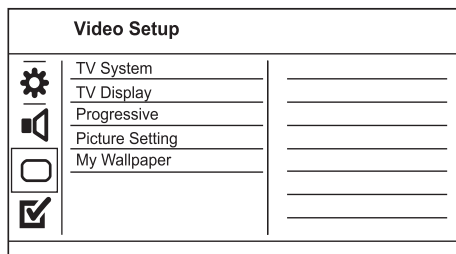

- 1 按下設定。
↳ 畫面會顯示 [一般設定頁] 功能表。
- 2 按 ▼ 以選擇 [視訊設定]，然後按 ► 進入子功能表。
- 3 選取一個選項，然後按 OK。
- 4 選擇一個設定，然後按 OK。
 - 要返回上一功能表，請按 ↶ BACK。
 - 要退出功能表，請按 設定。

[電視系統]

如果視訊顯示不正確，請變更此設定。預設情況下，這項設定會符合您所在國家/地區的一般電視設定。

- [PAL] - 適用於 PAL 系統電視。
- [多制式] - 適用於兼容 PAL 及 NTSC 的電視。
- [NTSC] - 適用於 NTSC 系統電視。

[電視顯示]

選擇顯示格式：



- [正常/全景] - 對於 4:3 熒幕電視：完整高度顯示，側邊會稍作修剪。
- [正常/信箱] - 對於 4:3 熒幕電視：闊熒幕顯示，熒幕最上方和最下方會有黑色邊緣。
- [寬螢幕] - 若為闊熒幕電視：顯示比例 16:9。

[逐行掃描]

如果已將逐行掃描電視連接至本品，請開啟逐行掃描模式。

- [開] - 開啟逐行掃描。
- [關] - 關閉逐行掃描模式。

提示

- 如需詳細說明，請參閱「開始使用」>「開啟逐行掃描」。

[畫質設定]

選擇一組預先定義的圖片色彩設定，或自訂個人設定。

- [標準] - 原始色彩設定。
- [明亮] - 鮮豔色彩設定。
- [柔和] - 柔和色彩設定。
- [個人] - 自訂色彩設定。設定亮度、對比、色調及色彩飽和度，然後按 OK。

[桌布設定]

選擇圖片作為牆紙。

- [預設的圖片] - 預設牆紙為 Philips 標誌。
- [儲存的圖片] - 捕捉到的視訊影像或 JPEG 相片。
- [目前的圖片] - 捕捉視訊影像或 JPEG 相片并儲存在本產品上。

1. 播放視訊或相片幻燈片。
2. 要選擇視訊影像或相片：按 ►|| 暫停，然後按 設定。
3. 導覽至選項 ([視訊設定] > [桌布設定] > [目前的圖片])。
4. 請按 OK 確認。
 - ↳ 視訊影像或 JPEG 相片已儲存為牆紙。
 - ↳ 新儲存的影像或相片將代替已有影像或相片。

偏好設定

提示

- 請先停止播放光碟，才能存取 [喜好設定頁]。

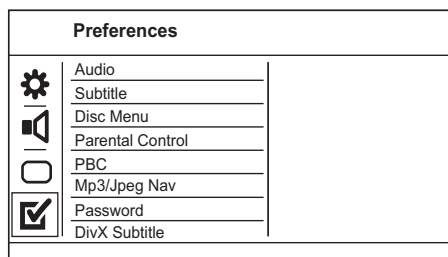

- 1 按下設定。
↳ 畫面會顯示 [一般設定頁] 功能表。
- 2 按 ▼ 以選擇 [喜好設定頁]，然後按 ► 進入子功能表。
- 3 選取一個選項，然後按 OK。
- 4 選擇一個設定，然後按 OK。
 - 要返回上一功能表，請按 ↶ BACK。
 - 要退出功能表，請按 設定。

[聲音]

選擇光碟播放時使用的音訊語言。

[字幕]

選擇光碟播放時使用的字幕語言。

[光碟選單]

選擇光碟功能表的語言。



提示

- 如果光碟上沒有您所設定的語言，光碟會使用自帶的預設語言。
- 部分 DVD 僅能從光碟功能表中變更字幕/配音語言。
- 要選擇未列於功能表中的語言，請選擇 **[其他]**。然後查看此用戶手冊背面的“Language Code”（語言代碼）清單，並輸入相應的語言代碼。

[年齡控制]

限制播放兒童不宜的光碟。這類光碟必須以分級方式錄製。

1. 按下 **OK**。
2. 選擇分級，然後按 **OK**。
3. 按**數字按鈕**輸入密碼。



提示

- DVD 分級若高於您在 **[年齡控制]** 中的分級設定，則需要密碼才能播放。
- 分級因國家/地區不同而有差異。若要允許播放所有光碟，請選擇 **[8]**。
- 有些光碟印有分級，但並非以分級方式錄製。這項功能對此類光碟沒有任何作用。

[PBC]

開啟或關閉具備 PBC（播放控制）功能的 VCD/SVCD 內容功能表。

- **[開]** - 載入光碟播放時，顯示索引功能表。
- **[關]** - 跳過功能表，從第一曲目開始播放。

[MP3]/PEG瀏覽]

選擇顯示資料夾或所有檔案。

- **[檢視檔案]** - 顯示所有檔案。
- **[檢視資料夾]** - 顯示 MP3/WMA 檔案的資料夾。

[密碼]

設定或變更已鎖定之光碟的密碼，並播放受限制的 DVD。

Preferences Change Password	
Old Password	<input type="password"/>
New Password	<input type="password"/>
Confirm PWD	<input type="password"/>
<input type="button" value="OK"/>	

1. 按**數字按鈕**，在 **[舊密碼]** 欄位中輸入「136900」或最新設定的密碼。
2. 在 **[新密碼]** 欄位中輸入新密碼。
3. 在 **[確認密碼]** 欄位中再次輸入新密碼。
4. 按 **OK** 以退出功能表。



提示

- 若忘記密碼，在設定新的密碼前請輸入「136900」。

[DivX字幕]

選取支援 DivX 字幕的字元集。

- **[標準]** - 英語、愛爾蘭語、丹麥語、愛沙尼亞語、芬蘭語、法語、德語、意大利語、葡萄牙語、盧森堡語、挪威語（Bokmål 及 Nynorsk）、西班牙語、瑞典語、土耳其語
- **[希伯來文]** - 希伯來語
- **[中文（简体）]** - 簡體中文



提示

- 確認字幕檔案名稱和影片檔案名稱完全相同。例如，若影片檔名為「Movie.avi」，則文字檔需命名為「Movie.sub」或「Movie.srt」。

[版本資訊]

顯示本產品的軟件版本。



提示

- 您需要這項資訊，才可了解 Philips 網站是否有可供下載並安裝於本產品的最新軟件版本。

[原廠設定值]

除了 **[碟片鎖定]**、**[年齡控制]** 及 **[密碼]** 設定外，將本產品所有設定重設為原廠預設值。

8 附加資訊

更新軟件

如果要更新軟件，請比較本產品目前的軟件版本與 Philips 網站上最新的軟件版本（如果有）。

注意

- 軟件升級期間，絕對不能切斷電源。

- 1 按下 **設定**。
- 2 選擇 **[喜好設定頁] > [版本資訊]**，然後按 **OK**。
- 3 抄下檔案名稱，然後按 **設定** 離開功能表。
- 4 請至 www.philips.com/support，使用本產品適用的檔名，查看是否有最新軟件版本。
- 5 有關更多資訊，請參閱網站的升級指引。

提示

- 建議您拔除電源線幾秒鐘，再重新連接電源，開啟本產品。

保養

注意

- 請勿使用溶劑，例如苯、稀釋劑、商用清潔劑，或者專為光碟設計的抗靜電噴劑。

清潔光碟

請使用微細纖維的清潔布，由光碟中央到邊緣以直線方向擦拭。

規格

提示

- 規格與設計可能隨時變更，恕不另行通知

影像

- 訊號系統：PAL / NTSC
- 複合視訊輸出：1 V_{pp} ~ 75 ohm
- 色差視訊輸出：0.7 V_{pp} ~ 75 ohm

音訊

- 類比立體聲輸出
- 訊噪比 (1 kHz)：> 100 dB (A - 加權)
- 動態範圍 (1 kHz)：> 90 dB (A - 加權)
- 串音 (1 kHz)：> 100 dB

- 失真/噪音 (1 kHz)：> 85 dB
- MPEG MP3：MPEG 音訊 L3
- 數碼輸出
 - 同軸纜線

主裝置

- 尺寸 (寬 x 高 x 厚)：360 x 39 x 209 (毫米)
- 淨重：約 1.43 公斤

電源

- 電源供應器功率：110 V - 240 V，50/60 Hz
- 消耗功率：<10 瓦
- 待機模式耗電量：<1 瓦

隨附配件

- 遙控器及電池
- 音訊/視訊線
- AC 電源線
- 使用者手冊

鐳射規格

- 類型：半導體雷射 InGaAlP (DVD)、AlGaAs (CD)
- 波長：655 nm (DVD)、790 nm (CD)
- 輸出功率：7.0 mW (DVD)、10.0 mW (VCD/CD)
- 光束發散：60 度

9 疑難排解

警告

- 有觸電危險。請勿取下產品外殼。

為維持有效的保養，請勿嘗試自行修理產品。若使用本產品時發生任何問題，請在送修前先行檢查下列項目。如果問題仍未解決，請轉到 www.philips.com/welcome 註冊您的產品並取得支援。

在與 Philips 聯絡時，您需要提供產品型號與序號。型號與序號位於產品底部。將上述編號填寫於此處：

型號 _____

序號 _____

主裝置

本產品上的按鈕無法使用。

- 中斷產品的電源幾分鐘，然後重新插上電源。

遙控器沒有反應。

- 連接本產品至電源插座。
- 將遙控器對準位於本產品前面板上的 IR 感應器。
- 正確裝入電池。
- 將新電池裝到遙控器中。

畫面

沒有畫面。

- 請參閱電視使用手冊，以了解如何在電視上選取正確的視訊輸入。切換電視頻道直到出現 Philips 畫面為止。
- 如果已開啟逐行掃描設定，或變更電視系統設定，請切換回到預設模式：1) 按 ▲ 開啟光碟插槽。2) 按 數字按鈕「1」（對於逐行掃描）或 數字按鈕「3」（對於電視系統）。

音效

電視沒有音訊輸出。

- 確保已將音訊纜線連接至電視的音訊輸入孔。
- 將電視的音訊輸入分配到相對應的視訊輸入。有關詳情，請參閱電視使用手冊。

音訊裝置（家庭劇院系統/放大器/接收器）的喇叭沒有音訊輸出。

- 確保已將音訊纜線連接至音訊裝置的音訊輸入孔。
- 以正確的音訊輸入來源開啟音訊裝置。

播放 DivX 視訊時沒有聲音。

- 本產品可能不支援此音訊編碼。

播放

無法播放光碟。

- 此光碟受到嚴重刮擦、破損或髒污過多。更換或清潔光碟。

無法播放 DivX 視訊檔案。

- 確保 DivX 視訊檔案是完整的。

螢幕長寬比與電視顯示設定不一致。

- 光碟的長寬比固定不變。

DivX 字幕未正確顯示。

- 確認字幕檔案名稱和影片檔案名稱相同。
- 按下設定。
 - 在功能表中選擇 [喜好設定頁] > [DivX字幕]。
 - 選擇支援此字幕的字元集。

10 詞彙表

D

DivX Video-On-Demand

DivX Certified® 裝置必須先註冊才能播放 DivX Video-on-Demand (VOD) 內容。要產生註冊碼，請在您的裝置設定功能表中，找出 DivX VOD 的部分。請到 vod.divx.com 使用此註冊碼完成註冊程序，並瞭解更多 DivX 視訊的相關資訊。

J

JPEG

十分常見的數碼靜態圖片格式。聯合圖像專家小組所提議的靜態圖片資料壓縮系統，其中雖然有高壓縮比例但還是輕微降低影像品質。檔案是以 '.jpg' 或 '.jpeg' 副檔名識別。

M

MP3

具有聲音資料壓縮系統的檔案格式。MP3 是 Motion Picture Experts Group 1 (或 MPEG-1) Audio Layer 3 的縮寫。如果使用 MP3 格式，一張 CD-R 或 CD-RW 大約可以包含比一般 CD 多 10 倍以上的資料。

P

PBC

播放控制項。使用錄製在光碟上的螢幕功能表瀏覽 VCD/Super VCD 的系統。您可以享用互動播放和搜尋功能。

W

WMA

Windows Media™ Audio。指 Microsoft Corporation 開發的音訊壓縮技術。WMA 資料可以使用 Windows Media player 第 9 版或 Windows Media player for Windows XP 編碼。檔案是以 '.wma' 副檔名識別。

循

循序掃描

循序掃描每秒顯示的畫面數目是一般電視系統的兩倍。它能提供更高的畫面解析度和品質。

長

長寬比

長寬比指電視螢幕長度和寬度之比。標準電視的比例是 4:3，高清或寬螢幕電視的比例是 16:9。Letter Box 可以讓您在標準的 4:3 螢幕上以較寬的比例欣賞畫面。

Language Code

Abkhazian	6566	Inupiaq	7375	Pushto	8083
Afar	6565	Irish	7165	Russian	8285
Afrikaans	6570	Íslenska	7383	Quechua	8185
Amharic	6577	Italiano	7384	Raeto-Romance	8277
Arabic	6582	Ivrit	7269	Romanian	8279
Armenian	7289	Japanese	7465	Rundi	8278
Assamese	6583	Javanese	7486	Samoan	8377
Avestan	6569	Kalaallisut	7576	Sango	8371
Aymara	6589	Kannada	7578	Sanskrit	8365
Azerhijani	6590	Kashmiri	7583	Sardinian	8367
Bahasa Melayu	7783	Kazakh	7575	Serbian	8382
Bashkir	6665	Kernewek	7587	Shona	8378
Belarusian	6669	Khmer	7577	Shqip	8381
Bengali	6678	Kinyarwanda	8287	Sindhi	8368
Bihari	6672	Kirghiz	7589	Sinhalese	8373
Bislama	6673	Komi	7586	Slovensky	8373
Bokmål, Norwegian	7866	Korean	7579	Slovenian	8376
Bosanski	6683	Kuanyama; Kwanyama	7574	Somali	8379
Brezhoneg	6682	Kurdish	7585	Sotho; Southern	8384
Bulgarian	6671	Lao	7679	South Ndebele	7882
Burmese	7789	Latina	7665	Sundanese	8385
Castellano, Español	6983	Latvian	7686	Suomi	7073
Catalán	6765	Letzeburgesch;	7666	Swahili	8387
Chamorro	6772	Limburgan; Limburger	7673	Swati	8383
Chechen	6769	Lingala	7678	Svenska	8386
Chewa; Chichewa; Nyanja	7889	Lithuanian	7684	Tagalog	8476
中文	9072	Luxembourgish;	7666	Tahitian	8489
Chuang; Zhuang	9065	Macedonian	7775	Tajik	8471
Church Slavic; Slavonic	6785	Malagasy	7771	Tamil	8465
Chuvash	6786	Magyar	7285	Tatar	8484
Corsican	6779	Malayalam	7776	Telugu	8469
Česky	6783	Maltese	7784	Thai	8472
Dansk	6865	Manx	7186	Tibetan	6679
Deutsch	6869	Maori	7773	Tigrinya	8473
Dzongkha	6890	Marathi	7782	Tonga (Tonga Islands)	8479
English	6978	Marshallese	7772	Tsonga	8483
Esperanto	6979	Moldavian	7779	Tswana	8478
Estonian	6984	Mongolian	7778	Türkçe	8482
Euskara	6985	Nauru	7865	Türkmen	8475
Ελληνικά	6976	Navaho; Navajo	7886	Twí	8487
Faroese	7079	Ndebele, North	7868	Uighur	8571
Français	7082	Ndebele, South	7882	Ukrainian	8575
Frysk	7089	Ndonga	7871	Urdu	8582
Fijian	7074	Nederlands	7876	Uzbek	8590
Gaelic; Scottish Gaelic	7168	Nepali	7869	Vietnamese	8673
Gallegan	7176	Norsk	7879	Volapuk	8679
Georgian	7565	Northern Sami	8369	Walloon	8765
Gikuyu; Kikuyu	7573	North Ndebele	7868	Welsh	6789
Guarani	7178	Norwegian Nynorsk;	7878	Wolof	8779
Gujarati	7185	Occitan; Provençal	7967	Xhosa	8872
Hausa	7265	Old Bulgarian; Old Slavonic	6785	Yiddish	8973
Herero	7290	Oriya	7982	Yoruba	8979
Hindi	7273	Oromo	7977	Zulu	9085
Hiri Motu	7279	Ossetian; Ossetic	7983		
Hrwatski	6779	Pali	8073		
Ido	7379	Panjabi	8065		
Interlingua (International)	7365	Persian	7065		
Interlingue	7365	Polski	8076		
Inuktitut	7385	Português	8084		

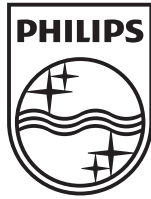

© 2010 Koninklijke Philips Electronics N.V.
All rights reserved.
DVP3520K_98_UM_V1.0_1005

 100% recycled paper
100% papier recyclé