

Gebruikershandleiding

Manuale per l'utente

Användarhandböckerna

Brugermanual



## Italia

### DICHIARAZIONE DI CONFORMITA'

Si dichiara che l'apparecchio WAS700 Philips risponde alle prescrizioni dell'art. 2 comma 1 del D.M. 28 Agosto 1995 n. 548.

Fatto a Eindhoven

Philips Consumer Electronics  
Philips, Glaslaan 2  
5616 JB Eindhoven, The Netherlands

## Norge

Typeskilt finnes på apparatens underside.

**Observer: Nettbryteren er sekundert innkopleet. Den innebygde nettdelen er derfor ikke frakopleet nettet så lenge apparatet er tilsluttet nettkontakten.**

For å redusere faren for brann eller elektrisk støt, skal apparatet ikke utsettes for regn eller fuktighet.

NL

Batterijen niet weggooien,  
maar inleveren als KCA.

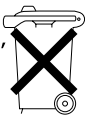

CE 0682 ⓘ R&TTE Directive 1999/5/EC

BE	✓	DK	✓	GR	✓	ES	✓	FR	✓
IE	✓	IT	✓	LU	✓	NL	✓	AT	✓
PT	✓	FI	✓	SE	✓	UK	✓	NO	✓
DE	✓	CH	✓	PL	✓	HU	✓	SK	✓
CZ	✓								

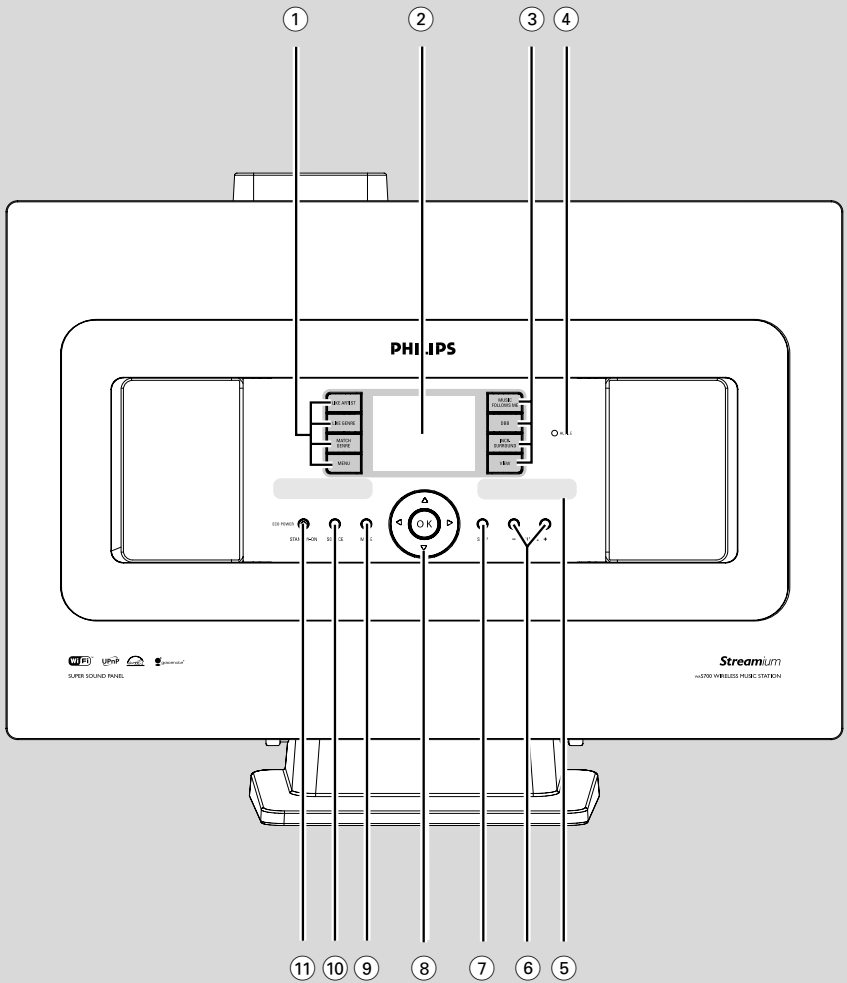



# PHILIPS

## Philips Consumer Electronics

---

HK- 0528-WAS700  
(report No.)

### EC DECLARATION OF CONFORMITY

We,

Philips Consumer Electronics  
(*manufacturer's name*)

Philips, Glaslaan 2, 5616 JB Eindhoven, The Netherlands  
(*manufacturer's address*)

declare under our responsibility that the electrical product:

Philips  
(*name*)

WAS700 /22/25/05  
(*type or model*)

Wireless Music Station  
(*product description*)

to which this declaration relates is in conformity with the following standards:

EN55013 : 2001	EN 300 328 : 2003
EN55020 : 2002	EN 301 489-1 : 2002
EN 55022: 1998	EN 301 489-17: 2002
EN 55024: 1998	EN 50371 : 2002
EN 60065: 1998	

(*title and/or number and date of issue of the standards*)

following the provisions of R &TTE Directive 1999/5/EC ( incl. 89/336/EEC & 73/23/EEC & 93/68/EEC directives and is produced by a manufacturing organization on ISO 9000 level.

Eindhoven,  
July 14, 2005  
(*place, date*)

Cor Luijks  
Technology Manager  
(*signature, name and function*)

## LGPL Library written offer

This product contains Linux 2.4.27-vrsl, that is made available under the GNU LGPL license version 2.1 (hereafter called "the Library").

Philips Electronics Hong Kong Ltd. hereby offers to deliver or make available, upon request, for a charge no more than the cost of physically performing source distribution, a complete machine-readable copy of the corresponding source code of the Library on a medium customarily used for software interchange.

Please contact:

Mr. Bin Li  
 BLC Audio PDCC Development  
 5/F., Philips Electronics Building  
 5 Science Park East Avenue  
 Hong Kong Science Park  
 Shatin Hong Kong

This offer is valid for a period of three years after the date of purchase of this product.

## GPL Package written offer

This product contains Linux 2.4.27-vrsl, that is made available under the GNU GPL license version 2 (hereafter called "the Program").

Philips Electronics Hong Kong Ltd. hereby offers to deliver or make available, upon request, for a charge no more than the cost of physically performing source distribution, a complete machine-readable copy of the corresponding source code of the Program on a medium customarily used for software interchange.

Please contact:

Mr. Bin Li  
 BLC Audio PDCC Development  
 5/F., Philips Electronics Building  
 5 Science Park East Avenue  
 Hong Kong Science Park  
 Shatin Hong Kong

This offer is valid for a period of three years after the date of purchase of this product.

<b>Nederlands</b> .....	<b>6</b>
<b>Italiano</b> .....	<b>36</b>
<b>Svenska</b> .....	<b>65</b>
<b>Dansk</b> .....	<b>94</b>

# Indholdsfortegnelse

---

## Generelle Oplysninger

Om Wireless Music Station WAS700 .....	95
Medfølgende tilbehør .....	95
Philips hjælp på Internettet .....	96
Miljømæssig information .....	97
Vedligeholdelse .....	97
Sikkerhedsinformation .....	97

---

## Betjening

Betjening af Station .....	98
Stationens fjernbetjening .....	99-100

---

## Installering

Placering af Station .....	102
Bageste forbindelser .....	102-103
Antenne-forbindelse	
Forbindelse af ekstra apparat	
Brug af vekselstrøm .....	103
Oprettelse af Wi-Fi forbindelse mellem Center og Station .....	104
Fjern en station	

---

## Forberedelse

Brug af fjernbetjening .....	105
Brug af Centers fjernbetjening	
Skift af fjernbetjeningens batterier	
Brug af knapperne .....	106

---

## Basale funktioner

Skift til stand-by/tænd og vælg funktioner ..	107
Skift til Eco power/ tænd .....	107
Automatisk stand-by .....	107
Lydstyrke .....	107
FJERN LYDEN .....	107
Lyd .....	108
Equalizer	
Justering af bas	
Utrolig Surround	
Display justeringer .....	109
Valg af sprog .....	109

---

## HD

Afspillende Harddisk (HD) .....	110
Vælg og søg .....	111
Vælg et andet album eller nummer	
Find en passage i et nummer under afspilning	
Vælg nummer med en særlig kunstner	
Vælg nummer i en særlig genre	
Andre afspilningsfunktioner: REPEAT (GENTAG), SHUFFLE (BLAND) .....	112
SMART EQUALIZER .....	112
Oprettelse af Playlist: Udvalgt liste af favoritmusik .....	112
Sletning af afspilningsliste, album eller nummer .....	113
Vis nummeroplysninger .....	113
Flytning af WiFi netværk mellem Center og Stationer .....	113-114
MUSIC FOLLOWS ME	
MUSIC BROADCAST	

---

## FM radio

Indstilling på radiostationer .....	115
Lagring af forudindstillede radiostationer ...	115
Autolagring; automatisk programmering	
Manuel programmering	
Lyt til en forudindstillet station	
RDS .....	116
NEWS (nyheder) .....	116
Aktivering af NEWS	
Deaktivering af NEWS	

---

## AUX/ SLEEP (søvn)

AUX (Lyt til ekstern kilde) .....	117
SLEEP (søvn) .....	117

---

## Nulstil

Reset (nulstil) .....	118
-----------------------	-----

---

## Specifikationer .....

---

## Fejlsøgning .....

---

## Appendix

Montering a Station på Væggen .....	122
-------------------------------------	-----

## Om Wireless Music Station WAS700

Op til 5 **WAS700** Stationer kan forbindes til et **WAC700** Center.

På **WAC700**s harddisk kan der centralt lagres audio CD'er. Den lagrede musik kan streames trådløst, via Wi-Fi\*\*, fra Center til forbundne Stationer.

Du behøver ikke være begrænset af din CD-afspiller eller PC osv. eller blive irriteret af ledningerne. Nu får du friheden til at nyde og dele din yndlingsmusik i hele huset.

\*\* Wi-Fi, eller IEEE802.11 b/g, er den internationale førende standard i industrien for trådløse bredbåndsnetværk. Der kan overføres digitale data med større rækkevidde og båndbredde.

## Medfølgende tilbehør

- Stationens fjernbetjening med 1 x CR2025 batteri
- 1 x FM antenne
- 1 x Monteringsudstyr (til Station)

***Dette apparat opfylder Det europæiske Fællesskabs krav vedrørende radiostøj.***

***Hermed erklærer Philips Consumer Electronics, BG Audio Video Entertainment, at dette produkt WAS700 opfylder de vigtige krav og andre relevante bestemmelser i direktivet 1999/5/EF.***

## **ADVARSEL**

***Brug af betjeningsenheder eller justeringer eller gennemførelse af procedurer andre end dem, der er beskrevet i denne vejledning kan resultere i at man udsættes for farlige stråler eller andre former for risici.***

## Philips hjælp på Internettet

Philips produkter er designet og fremstillet efter de højeste kvalitetsstandarder. Hvis din Philips Connected Planet produkt ikke virker, som det skal, anbefaler vi, at du checker din Brugsvejledning for at bekræfte, at produktet er forbundet og konfigureret efter forskrifterne.

Websiden for Connected Planet hjælp: [www.philips.com/support](http://www.philips.com/support) tilbyder oplysninger om, hvordan du bedst bruger dit produkt og om nye tilføjelser til vores spændende sortiment, som vil gøre nydelsen af din hjemmeunderholdningsoplevelse endnu større.

Se: [www.philips.com/support](http://www.philips.com/support) og indtast produktnavnet (**WAS700**) for at se:

- **FAQ** (Oftest stillede spørgsmål)
- Seneste brugsvejledning og PC software brugsvejledninger
- Firmware opgraderingsfiler til **WAS700**
- Seneste PC software downloads
- Interaktiv problemløsning

Da det er muligt at opgradere dit produkt, anbefaler vi, at du tilmelder dit produkt på [www.philips.com/register](http://www.philips.com/register), så vi kan informere dig, så snart nye gratis opgraderinger findes.

Nyd din **WAS700**!

**Modelnummeret står bagpå produktet.**



## Miljømæssig information

Der er ikke anvendt nogle overflødige materialer i emballagen. Vi har endvidere gjort vort bedste, for at De let kan dele emballagen op i tre hovedbestanddele: Almindeligt pap (kassen), fleksibel polystyrene (afstandsstykker) og polyethylene (plastposer og beskyttelsesfolie).

Anlægget består af materialer, der kan genbruges, hvis det adskilles et sted, hvor man har specialiseret sig i adskillelse af kasserede genstande. Følg venligst Deres lokale regler for bortkastning af indpakningsmaterialer, brugte batterier og kasserede apparater.

## Bortskaffelse af dit gamle produkt

**Dit produkt er designet og produceret med materialer af høj kvalitet, som kan blive genbrugt.**

**Når du ser symbolet med en skraldespand, der er krydset over, betyder det, at produktet er dækket af EU direktiv nr. 2002/96/EC.**



**Venligst sæt dig ind i de danske regler om indsamling af elektriske og elektroniske produkter.**

**Venligst overhold de danske regler og smid ikke dine gamle produkter ud sammen med dit normale husholdningsaffald. Den korrekte bortskaffelsesmetode vil forebygge negative følger for miljøet og folkesundheden.**

## Vedligeholdelse

### Rengøring af kabinettet

- Brug en blød klud, eventuelt dyppet i et mildt rengøringsmiddel. Brug aldrig sprit, benzin, ammoniak eller andre skrappe midler. Tryk ikke på højttalerne.

### Sikkerhedsinformation

- Stil apparatet på en hård, flad overflade, så det står vandret.
- Undgå at udsætte apparatet, batterier eller CD-plader for fugtighed, regn, sand eller for stor varme (f.eks. fra varmeapparater eller direkte sollys).
- Anbring anlægget således, at der tilsikres god ventilation og dermed unødigt opvarmning i anlægget. Der skal være mindst 10 cm frit rum bagved og oven over anlægget og mindst 5 cm på hver side.
- Ventilationen må ikke forhindres ved at dække for ventilations-åbningerne med genstande som f.eks. aviser, duge, gardiner osv.
- Apparatet må ikke udsættes for vanddryp eller -sprøjt.
- Genstande som indeholder vand, som f.eks. vaser, må ikke anbringes på apparatet.
- Åben ild som f.eks. levende lys må ikke anbringes på apparatet.
- Apparatets mekaniske dele har selvsmørende lejer og må ikke smøres med olie el. lign.

## Betjening af Station (frontpanel)

### ① SAME ARTIST

- **HD:** afspiller alle numre med nuværende Artist (kunstner)

### SAME GENRE

- **HD:** afspiller alle numre af nuværende Genre

### SMART EQUALIZER

- **HD:** vælger samme lydindstillinger for nuværende Genre

### MENU

- gå ind i eller ud af indstillings-menuen

### ② Display

- viser Centers status

### ③ MUSIC FOLLOWS ME

- **HD:** flytter afspilningen af musik mellem Center og Station eller mellem Station og Station

### DBB (Dynamic Bass Boost)

- tænder for basforstærkeren på (**DBB1, DBB2, DBB3**) eller slukket

### INCR. SURROUND

- vælger surround lydeffekt

### VIEW

- Skifter mellem afspilningsskærm og forrige liste af muligheder

### ④ ACTIVE

- **HD:** Lyser grønt, når center og station forbindes (når du har tændt for Station)

### ⑤ IR

- sensor til den infrarøde fjernbetjening

**Nyttige tips:** Peg altid fjernbetjeningen direkte mod sensoren.

### ⑥ VOLUME -, +

- justerer lydstyrken

### ⑦ STOP

- stopper afspilning eller optagelse

### ⑧ ◀ / ▶ / ▲ / ▼

- navigationsknapper (venstre, højre, op, ned) for at rulle gennem listen af muligheder

### ◀

- **HD:** går tilbage til forrige liste af muligheder
- **Radio:** går ind i listen af forudindstillede stationer

### ▲ / ▼

- **HD:** springer/søger efter numre/passager tilbage/frem (ved afspilning); ruller hurtigt gennem listen af muligheder
- **Radio:** indstiller på radiostationer

### ▶ / OK

- bekræfter valg

### OK

- **HD:** starter eller stopper afspilningen midlertidigt

### ⑨ MUTE

- slukker lyden midlertidigt

### ⑩ SOURCE

- vælger lydkilde **HD, CD, Radio** eller **AUX**
- **Ved stand-by:** tænder for Center og vælger lydkilde **HD, CD, Radio** eller **AUX**

### ⑪ STANDBY-ON/ ECO POWER

- tryk kort for at tænde for Stationen eller gå til stand-by;
- tryk og hold nede for at skifte Stationen til Eco Power eller tænde

## Stationens fjernbetjening

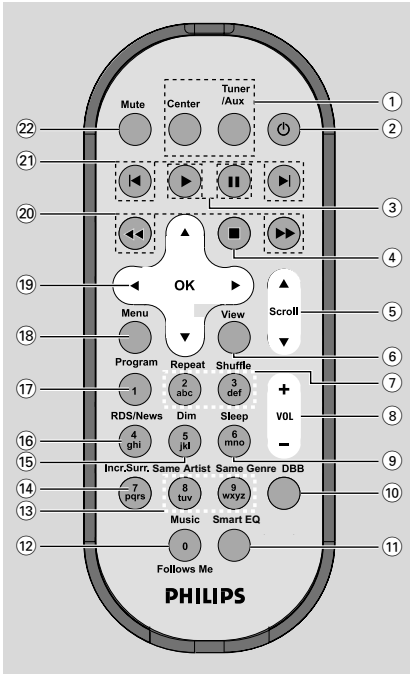

### ① Kilde knapper

#### Center

- vælger **HD** kilde (på Center)
- Ved **stand-by mode**: tænder for anlægget og vælger **HD** kilde (på Center)

#### Tuner/Aux

- vælger **Radio** kilde eller audio-input fra endnu et tilsluttet apparat
- Ved **stand-by**: tænder for anlægget og vælger **Radio** kilde eller audio-input fra endnu et tilsluttet apparat

### ② ⏻

- tryk kort for at gå til stand-by
- tryk og hold nede for at skifte til Eco Power eller tænde

### ③ ▶

- **HD**: starter afspilning

#### ⏸

- **HD**: stopper afspilningen midlertidigt

### ④ ■

- stopper afspilning

### ⑤ ▲ / ▼ Scroll

- ruller op eller ned ad skærmen

### ⑥ View

- Skifter mellem afspilningsskærm og forrige liste af muligheder

### ⑦ Repeat

- vælger uafbrudt afspilning

#### Shuffle

- vælger afspilning i vilkårlig rækkefølge

### ⑧ VOL +, -

- justerer lydstyrken

### ⑨ Sleep

- justerer/viser/slukker for timeren

### ⑩ DBB (Dynamic Bass Boost)

- tænder for basforstærkeren på (**DBB1, DBB2, DBB3**) eller slukket

### ⑪ Smart EQ

- **HD**: vælger samme lydindstillinger for nuværende Genre

### ⑫ Music Follows Me

- **HD**: flytter afspilningen af musik mellem Center og Station eller mellem Station og Station

### ⑬ Same Artist

- **HD**: afspiller alle numre med nuværende Artist (kunstner)

#### Same Genre

- **HD**: afspiller alle numre af nuværende Genre

### ⑭ Incr. Surr.

- vælger surround lydeffekt

### ⑮ Dim

- ændrer lysstyrken i displayet

### ⑯ RDS/NEWS

- **Radio**: vælger RDS-oplysninger
- **HD/AUX**: tænder eller slukker for NEWS funktionen

### ⑰ Program

- programmerer manuelt forudindstillede radiostationer

### ⑱ Menu

- gå ind i eller ud af indstillings-menuen

# Betjening

---

## 19 ◀ / ▶ / ▲ / ▼

- navigationsknapper (venstre, højre, op, ned) for at rulle gennem listen af muligheder



- **HD:** går tilbage til forrige liste af muligheder
- **Radio:** går ind i listen af forudindstillede stationer



- **HD:** springer/søger efter numre/passager tilbage/frem (ved afspilning); ruller hurtigt gennem listen af muligheder
- **Radio:** indstiller på radiostationer



- bekræfter valg

## 20 ◀◀ / ▶▶

- **HD:** søger fremad/tilbage efter passage i nummer (ved afspilning)

## 21 ◀ | ▶

- **HD:** springer fremad/tilbage i numrene (ved afspilning)

## 22 MUTE

- slukker lyden midlertidigt

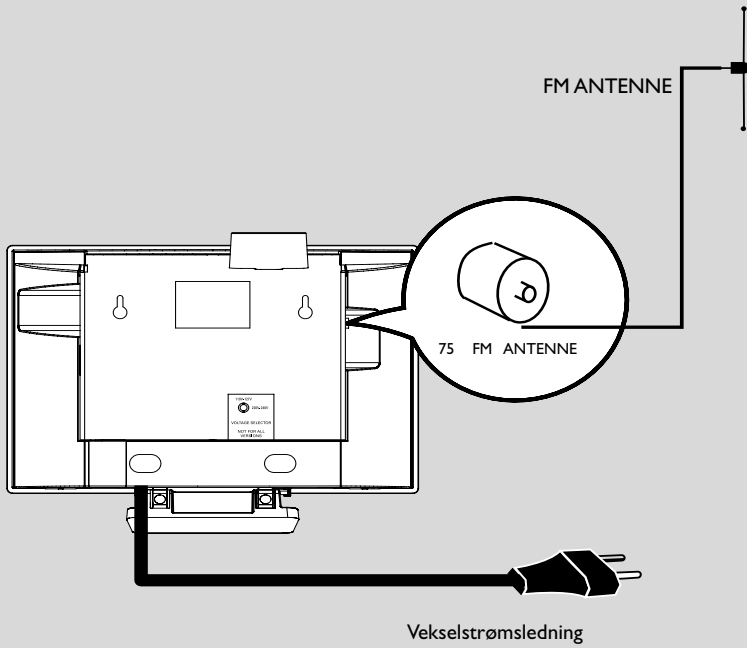

# Installering

## Placering af Station

Den aftagelige fod og vedlagte monteringsudstyr, kan WAS700 Station placeres på to måder:

**på borde ved hjælp af foden eller på væggen uden fod.**



(på borde ved hjælp af foden)  
eller

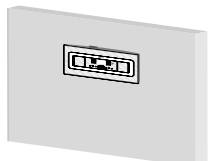

(på væggen uden fod)

Se Bilag: Sådan monteres Station på væggen for yderligere oplysninger om montering på væggen

### VIGTIGT!

- Før du bestemmer dig til, hvor og hvordan Center og Station skal placeres, afprøves følgende bageste forbindelser og Wi-Fi forbindelser for at finde en passende placering.
- Hold Center og Station væk fra forstyrrende kilde (mikrobølgeovne, DECT telefoner, bluetooth apparater, trådløse telefoner, andre Wi-Fi produkter osv.)

## Bageste forbindelser

### Advarsel:

**Forbind aldrig og lav aldrig forbindelserne om uden at slukke på hovedafbryderen.**

### Ⓐ Antenne-forbindelse

- 1 Træk antennen ud og sæt fast på **FM ANTENNE** som vist nedenfor:

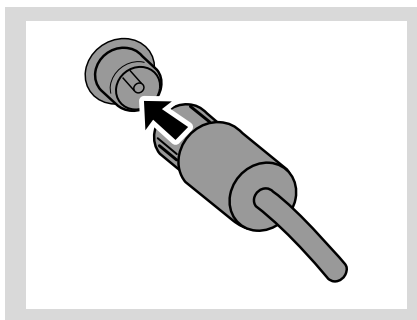

- 2 FM modtagelsen forbedres ved at sætte stikket antennen ind i forlængeren.

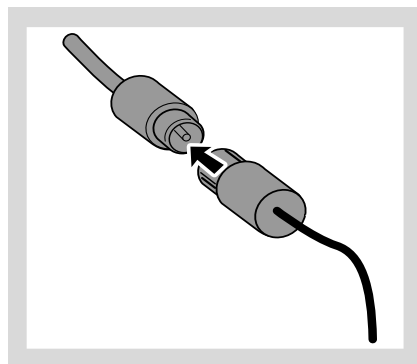

# Installering

- 3 Forlæng forlængeren og flyt den til et andet sted for at opnå den bedste modtagelse (så langt væk fra TV, VCR og andre strålingskilder som muligt).
- 4 Sæt forlængeren fast til loftet.

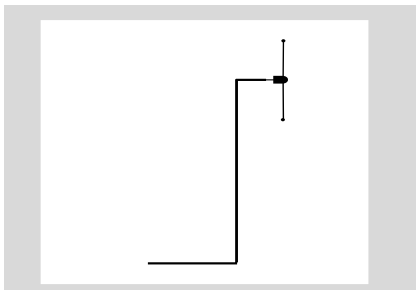

## B Forbindelse af ekstra apparat

Det er muligt at tilslutte et ekstra apparat, f.eks. TV, VCR, Laser Disc afspiller, DVD-afspiller eller CD-optager til Station.

- 1 Isæt de rød/hvide audiokablers røde stik (ikke leveret) til det røde stikdåse **AUX IN R** og det hvide stik til den hvide stikdåse **AUX IN L**.
- 2 Forbind den anden ende af audiokablet til **AUDIO OUT** polerne på det ekstra apparat.

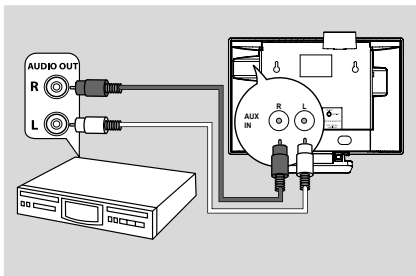

### Nyttige tips:

- Hvis det tilsluttede apparat kun har en audioudgang, forbindes den til **AUX IN** venstre pol. Alternativt kan du bruge en "enkelt til dobbelt" kabel, men lyden vil stadig være i mono.
- Se altid i brugsvejledningen til det ekstra apparat, når du tilslutter.

## Brug af vekselstrøm

- 1 Sørg for at alle forbindelser er oprettet, før der tændes for strømmen.
- 2 Sæt strømstikket til stikkontakten i væggen.

Dette tænder for strømforsyningen. **Når Station står på stand-by, vil de stadig forbruge strøm. For at fjerne strømmen fuldstændig fra systemet, fjernes stikket fra stikkontakten i væggen.**

**Typepladen sidder bagpå anlægget.**

## Oprettelse af Wi-Fi forbindelse mellem Center og Station

Du kan tilføje en station til et eksisterende Wi-Fi netværk af Center og Station. Op til 5 WAS700 stationer kan forbindes til et WAC700 Center.

### På Center,

- 1 Tænd for WAC700 Center og vælg **HD** kilde
- 2 For at vælge **Add New Station** (tilføj ny station) på Center
  - a. Tryk på **MENU**
  - b. Brug knapperne ▲ eller ▼ og ► for at gå ind i **Station Mgmt** menuen
  - c. I **Station Mgmt** menuen bruges ▲ eller ▼ og ► for at vælge
    - Du vil gå ind i **Installation Mode** (installeringsfunktion) Søgning efter den ny station starter.
    - Afspilningen stopper på den tidligere tilknyttede Station, hvis du afspiller fra HD kilden



### På Stationer,

- 3 Forbind den nye station til strømforsyningen
- 4 Vælg det ønskede sprog: **English**, **Français** (fransk), **Español** (spansk), **Nederlands** (hollandsk), **Italiano** (italiensk) og **Deutsch** (tysk)
  - Anlægget går ind i **Installation Mode** (installering).
  - Søgningen efter Center starter.

### På Center,

- 5 Tryk på **STOP/■** på Center, når alle stationer er fundet

### VIGTIGT!

- Undgå tykke vægge. Der bør ikke være 2 eller flere vægge mellem Center og Station.
- Undgå at placere anlægget tæt på større metalting.
- Justér placeringen af Center og Station på basis af modtagelsen af Wi-Fi signaler.
  -  – Indikerer maximum modtagelse
  -  – Indikerer minimum modtagelse
- WACS700 understøtter ikke afstandsudvidelsesapparater

### Hvis der er forstyrrelser i nabolaget, så som pause i afspilningen, og anlægget er langsomt til at reagere, når du betjener det

- Hold Center og Station mindst 3 meter væk fra mikrobølgeovn, DECT telefoner, bluetooth udstyr (f.eks. hovedtelefoner, computer-mus), trådløse access points (f.eks. routere), trådløse telefoner, printere der er kompatible med Wi-Fi og PDAs
- Brug WEP\* nøglen til at forbinde Center og Station til et eksisterende trådløst netværk. Se brugsvejledningen: Forbind til din PC, Special Installation.
- Skift kanal på dit Center og din Station når du forbinder dem til et eksisterende trådløst PC netværk. Læs hvordan du skifter kanaler i manualen Forbind til din PC.
- Hvis det er muligt, ændres kanalerne på de andre Wi-Fi apparater i dit hjem.
- Drej ovenstående apparat i en anden retning for at gøre forstyrrelsen så lille som mulig.

\* står for Wired Equivalent Privacy (hemmeligholdelse svarende til forbundet). Det er en sikkerhedsprotokol for trådløse LAN.

### Fjern en station

- 1 Tænd WAC700 Center og vælg **HD** kilde
- 2 For at vælge **Delete Station** (fjern station) på Center
  - a. Tryk på **MENU**.
  - b. Brug knapperne ▲ eller ▼ og ► for at gå ind i **Station Mgmt** menuen
  - c. I **Station Mgmt** menuen bruges knapperne ▲ eller ▼ og ► for at vælge
    - På Centers display vises listen af tilsluttede stationer
- 3 Brug knapperne ▲ eller ▼ og ► for at vælge det station.
- 4 Tryk på ▲ eller ▼ og ► for at vælge **Yes** (ja)



## Brug af fjernbetjening

WAS700 er udstyret med en fjernbetjening. Begge fjernbetjening kan betjene både Center og Station.

### VIGTIGT!

- Fjern den beskyttende plastiktap, før du bruger Stations fjernbetjening.
- Peg altid fjernbetjeningen mod IR området på det Center og den Station, du vil betjene.



## Brug af Centers fjernbetjening

Normalt bruges Centers fjernbetjening kun til Center: For at betjene Station med Centers fjernbetjening.

- 1 Tryk og hold **REFRESH**, indtil skærmen med valgmulighederne vises på Centers fjernbetjening

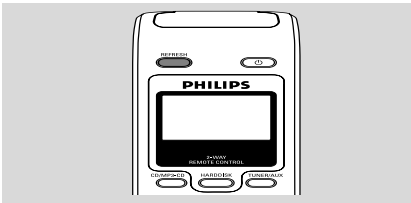

- 2 Tryk på knapperne ▲ eller ▼ og ► for at vælge **Station**

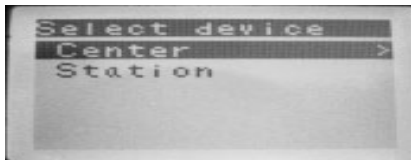

### På Centers fjernbetjening:

- Displayet viser Stationens nuværende status, når Station er forbundet
- Du kan nu bruge Centers fjernbetjening til at betjene Station

### Nyttige tips:

- For at betjene Center med fjernbetjeningen igen gentages ovenstående trin 1-2 for at vælge Center.

### VIGTIGT!

- Centers fjernbetjening vil gå tilbage til normal indstilling (kan kun betjene Center), når du skifter batterier

- Undgå placering af Center eller Station tæt på plasma-TV. Det kan forstyrre displayet på dit Centers fjernbetjening.
- Nogle funktionsknapper på Centers fjernbetjening kan kun bruges på Center (f.eks. CD/IMP3-CD, MARK/UNMARK, MUSIC BROADCAST osv.)

## Skift af fjernbetjeningens batterier

- 1 Tryk på og hold ◀ nede som vist.
- 2 Samtidig tages batteribakken ved ▼.
- 3 Fjern det gamle batteri og isæt et nyt CR2025 batteri.
- 4 Sæt batteribakken tilbage.

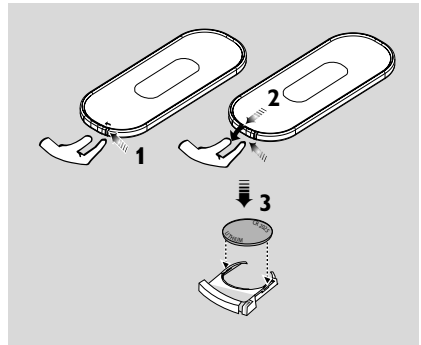

### ADVARSEL!

- Fjern batteriet, hvis det er brugt op eller ikke skal bruges i lang tid.
- Batterier indeholder kemiske stoffer, så opbrugte batterier skal afleveres på et officielt sted for indsamling af brugte batterier. used of properly.

# Forberedelse

## Brug af knapperne

Når der skal vælges mellem mulighederne på anlæggets skærm, skal du ofte bruge knapperne

◀ / ▶ / ▲ / ▼.

- 1 Tryk på ▲ / ▼ for at fremhæve en mulighed
- 2 Gå ind i undermenuen ved at trykke på ▶.
- 3 Tryk på ◀ for at gå tilbage til den forrige liste af muligheder.
- 4 Tryk på **OK** eller ▶ for at bekræfte

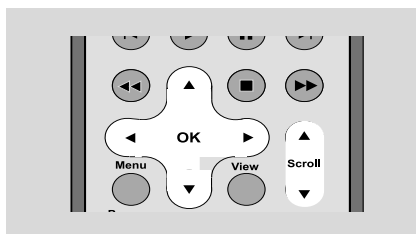

## Skift til stand-by/tænd og vælg funktioner



- 1 Når anlægget er tændt, trykkes på **STANDBY-ON/ ECO POWER** for at skifte til stand-by (eller  på fjernbetjeningen).
  - Skærmen bliver mørk. Displayet viser skærbilledet Center Status og det fundne antal centre.
  - Skærbilledet Center Status er tomt, hvis der ikke blev fundet nogen centre
- 2 For at tænde trykkes på **STANDBY-ON/ ECO POWER** på anlægget.
  - Der vil stå Welcome i displayet. Anlægget skifter til den sidst valgte kilde

**eller**

På fjernbetjeningen trykkes på kildeknappen (f.eks. **TUNER/AUX, Center**).
- 3 Funktionen vælges ved at trykke på **SOURCE** én eller flere gange på anlægget (eller **Center, TUNER/AUX** på fjernbetjeningen)

## Skift til Eco power/ tænd

I den strømbesparende Eco power funktion, vil anlæggets display og Wi-Fi forbindelse være slukket.

- 1 Når anlægget er tændt, trykkes og holdes **STANDBYON/ ECO POWER** nede for at skifte til Eco power (eller  på fjernbetjeningen).
  - Displayet slukkes.
- 2 For at tænde trykkes på og holdes **STANDBY-ON/ ECO POWER** (eller  på fjernbetjeningen) eller tryk på **SOURCE** på anlægget
  - Der vil stå Welcome i displayet. Anlægget skifter til sidst valgte kilde.

### Nyttige tips:

– I standby/Eco power funktionen vil indstillingerne på netværk, lyd, display, sprog og CD optagelse, forudindstillingerne ved tuner og lydstyrken (maximum: er det moderate niveau) vil blive gemt i anlæggets hukommelse.

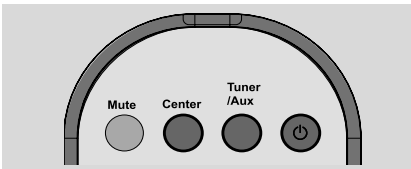

## Automatisk stand-by

- Når anlægget når enden af afspilningen/ optagelsen og er stoppet i mere end 5 minutter, vil anlægget automatisk skifte til stand-by for at spare strøm.



## Lydstyrke

- 1 Check at afspilningen starter.
- 2 Justér lydstyrken med knapperne **VOL +/-**.
  - Displayet viser lydstyrkebjælken, som viser et niveau.



## FJERN LYDEN

Under afspilning kan du midlertidigt fjerne lyden uden at slukke anlægget.

- 1 Tryk på **MUTE** for at fjerne lyden.
  - Ikonet  vises. Afspilningen fortsætter uden lyd.
- 2 For at tænde for lyden trykkes på **MUTE** igen eller lydstyrken justeres med **VOL +/-**
  - Du kan også tænde for lyden ved at aktivere **MUSIC BROADCAST** på Center
  - Ikonet  forsvinder

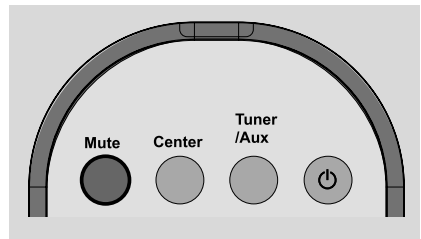

# Basale funktioner

## Lyd

### Equalizer

**Equalizer** gør det muligt for dig at vælge forudbestemte lydindstillinger:

- 1 Tryk på **MENU** for at gå ind i **MENU** skærmen
- 2 Brug knapperne **▲** eller **▼** og **▶** for at vælge Equalizer
- 3 Tryk på **▲** eller **▼** og **▶** for at vælge **Rock**, **Pop**(normal), **Jazz**, **Neutral**, **Techno**, **Classical** eller **Bass/Treble**
- 4 Tryk på **OK** eller **▶** for at bekræfte.



### Justering af bas

- Tryk på **DBB** (Dynamisk Bas Boost (forstærker)) én eller flere gange for at vælge mellem: **DBB OFF** (normal), **DBB 1**, **DBB 2** eller **DBB 3**
  - For at vælge mellem **Treble/Bass** mulighederne:
- 1 Tryk på **MENU** for at gå ind i **MENU** skærmen
  - 2 Brug knapperne **▲** eller **▼** og **▶** for at vælge **Settings**
  - 3 Tryk på **▲** eller **▼** og **▶** for at vælge **Treble/Bass**
  - 4 Tryk på **◀ / ▶ / ▲ / ▼** for at vælge: Diskant (+3 til -3), Bas (+3 til -3)

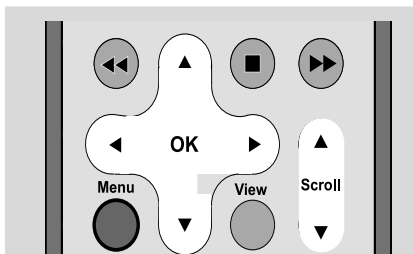

### Utrolig Surround

- Tryk på **Incr. Surr.** én eller flere gange for at tænde eller slukke for surround lydeffekten. → Der står **IS ON** eller **IS OFF** i displayet.

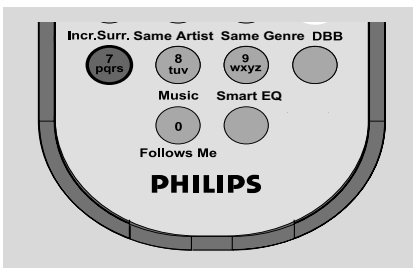

## Display justeringer

Du kan justere baggrundslyset og kontrastindstillingerne i displayet.

- 1 Tryk på **MENU** for at gå ind i **MENU** skærmen
- 2 Brug knapperne ▲ eller ▼ og ► for at vælge **Settings**
- 3 Tryk på ▲ eller ▼ og ► for at vælge **Display**
- 4 Tryk på ◀ / ▶ / ▲ / ▼ for at vælge mellem mulighederne:

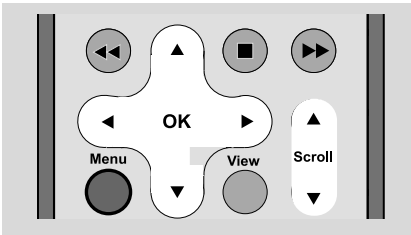

### Baggrundslys:

Tryk på ▲ eller ▼ og ► for at vælge on eller off;

- Du kan også tænde eller slukke for baggrundslyset ved at trykke på **DIM** på fjernbetjeningen



### Kontrast:

Tryk på ◀ eller ► for at mindske eller øge kontrasten



## Valg af sprog

- 1 Tryk på **MENU** for at gå ind i **MENU** skærmen
- 2 Brug knapperne ▲ eller ▼ og ► for at vælge **Settings**
- 3 Brug knapperne ▲ eller ▼ og ► for at vælge **Language** (sprog)
- 4 Tryk på ▲ eller ▼ og ► for at vælge **English** (engelsk), **French** (fransk), **Spanish** (spansk), **Dutch** (hollandsk), **Italian** (italiensk) og **German** (tysk).

## Afspillende Harddisk (HD)

På WAC700 har Center en hard disk, hvor musikken er lagret centralt. Via Wi-Fi kan den lagrede musik blive streamet og afspillet på Stationen.

- 1 Check at Station er tændt eller står på stand-by
- check også at Center er tændt eller står på stand-by (Se **Basale funktioner**)
- 2 Tryk på **SOURCE** én eller flere gange for at vælge **HD** (på Centers fjernbetjening trykkes på **HARDDISK**, på Stationens fjernbetjening trykkes på **Center**)  
→ Der vil stå HD og dit musikbiblioteks kategorier i displayet  
Playlists (afspilningslister), Artists (kunstnere), Albums (albummer), Genres (genrer), All tracks (alle numre)  
→ Demo numre lagres i Playlists

**Playlists** (  ): udvalgt liste af favoritnumre sorteret i alfanumerisk rækkefølge efter afspilningslistens navn

**Artists** (  ): liste af albummer sorteret i alfanumerisk rækkefølge efter kunstnerens navn

**Albums** (  ): albummer sorteret i alfanumerisk rækkefølge efter albummets navn

**Genres** (  ): kunstners albumsliste sorteret efter musikstil

**All tracks** (  ): numre sorteret i alfanumerisk rækkefølge efter nummerets navn

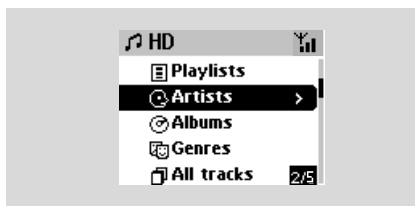

- 3 Tryk på knapperne **▲** eller **▼** og **▶** for at vælge mellem mulighederne
  - 4 Tryk på **▶** (eller **OK**) for at starte afspilningen, hvis det er nødvendigt.
  - Tryk på **OK** på en fremhævet kunstner, genre eller album for at starte afspilning fra starten (eller **▶ II** på Centers fjernbetjening; Afspilningsknappen **▶** på Stationens fjernbetjening).  
→ Afspilningsskærmen viser:  
**øverst:** dit HD valg (f.eks. Playlist, Artist) i midten: nuværende nummer; forløbne afspilningstid og andre oplysninger om nummeret  
**nederst:** equalizer-indstillinger og, hvis DBB er aktiveret, DBB-indstillingerne.
- 
- 5 For at stoppe afspilningen midlertidigt trykkes på **OK** (eller **▶ II** på Centers fjernbetjening; **II** på Stationen fjernbetjening). Gentog afspilningen ved at trykke på knappen igen (Afspilningsknappen **▶** på Stationens fjernbetjening).
  - 6 Afspilningen stoppes ved at trykke på **STOP ■**.

## Vælg og søg

### Vælg et andet album eller nummer

- 1 Hvis det er nødvendigt, trykkes gentagne gange på ◀ for at gå ind i den forrige liste af muligheder
- 2 Tryk gentagne gange på knapperne ▲ eller ▼ og ▶ for at vælge det ønskede album eller nummer
- 3 Tryk på **VIEW** for at gå tilbage til afspilningsskærmen, hvis det er nødvendigt.

### Valg af et andet nummer i nuværende album under afspilning

- I ved afspilningsskærmen trykkes kort gentagne gange på knapperne ▲ eller ▼ for at vælge forrige eller næste numre (eller ◀◀ eller ▶▶ på Centers fjernbetjening; ◀◀, ▶▶ på Stationens fjernbetjening)

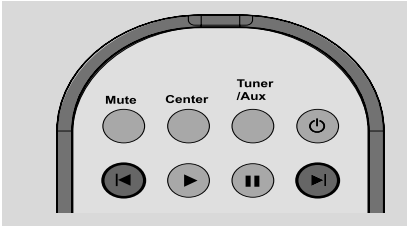

### Brug af hurtig spring ▲ eller ▼

Brug denne funktion til at finde en mulighed (f.eks. et album eller et nummer) i en lang liste af muligheder:

- Tryk og hold ▲ eller ▼ nede i en lang liste af muligheder:
  - Du springer hurtigere og hurtigere gennem mulighederne
  - Når du springer så hurtigt, vil det første bogstav af hver mulighed vises, for at gøre det nemmere at finde rundt



### Find en passage i et nummer under afspilning

- 1 I afspilningsskærmen trykkes og holdes knapperne ▲ eller ▼ nede (eller ◀◀ eller ▶▶ på Centers fjernbetjening; ◀◀/ ▶▶ på Stationens fjernbetjening)
  - HD'en afspiller ved høj hastighed.
- 2 Når du genkender passagen, du vil høre, slippes ▲ eller ▼ (eller ◀◀ eller ▶▶ på Centers fjernbetjening; ◀◀/ ▶▶ på Stationens fjernbetjening)
  - Normal afspilning genoptages.

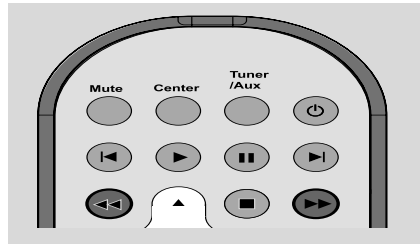

### Vælg nummer med en særlig kunstner

- Under afspilning trykkes på **SAME ARTIST**
  - Afspilning af nuværende kunstners numre fortsætter efter nuværende nummer.

### Vælg nummer i en særlig genre

- Under afspilning trykkes på **SAME GENRE**
  - Afspilning af nuværende genres numre fortsætter efter nuværende nummer.

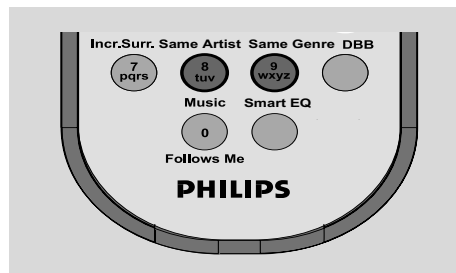

## Andre afspilningsfunktioner: REPEAT (GENTAG), SHUFFLE (BLAND)

- afspiller nuværende nummer uafbrudt
- gentager alle numre (med nuværende kunstner, genre eller album)
- gentager alle numre (med nuværende kunstner, genre eller album) i tilfældig rækkefølge
- numre (med nuværende kunstner, genre eller album) i tilfældig rækkefølge

- 1 Under afspilning trykkes én eller flere gange på **REPEAT** og/eller **SHUFFLE** for at vælge afspilningsfunktion.
- 2 For at gå tilbage til normal afspilning, trykkes på **REPEAT** eller **SHUFFLE** gentagne gange, indtil de forskellige funktioner ikke længere vises.

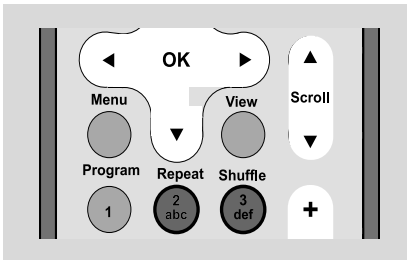

## SMART EQUALIZER

Denne funktion gør det muligt at afspille musik af en genre med matchende lydindstillinger.

- Under afspilning trykkes på **SMART EQUALIZER**  
→ Ikonet vises, når **SMART EQUALIZER** er aktiveret.
- For at afslutte **SMART EQUALIZER** justeres lydindstillingerne (**DBB**, **Treble/Bass** setting, **Incr. Surr.** eller **Equalizer**)  
→ Ikonet forsvinder.



## Oprettelse af Playlist: Udvalgt liste af favoritmusik

På Centers harddisk kan du oprette op til 99 afspilningslister med din favoritmusik i den ønskede rækkefølge.

- 1 Check at Station er tændt eller står på stand-by
- check også at Center et tændt eller står på stand-by
- 2 Tryk på **MENU** for at gå ind i **MENU** skærmen
- 3 Brug knapperne **▲** eller **▼** og **▶** for at vælge **Create Playlist**



→ En ny afspilningsliste oprettes. Følgende vises i displayet:

**Playlist created. To add tracks, select "Add to Playlist". (Afspilningsliste er oprettet. For at tilføje numre, vælges "Tilføj til Afspilningsliste")**

- 4 Brug knapperne **◀ / ▶ / ▲ / ▼** for at fremhæve det ønskede nummer/album (se **Vælg og søg**)
- 5 For at vælge **Add to Playlist** (tilføj til Afspilningsliste),
  - a. Tryk på **MENU** for at gå ind i **MENU** skærmen
  - b. I **MENU** skærmen bruges knapperne **▲** eller **▼** og **▶** for at vælge  
→ En liste af afspilningslister vises
- 6 Brug knapperne **▲** eller **▼** og **▶** for at vælge den ønskede afspilningsliste  
→ Der står: Track(s) added to playlist (numre tilføjet til afspilningslisten) i displayet.
- 7 Gentag trin **4, 5, 6** for at vælge og lagre alle de ønskede numre på denne måde.

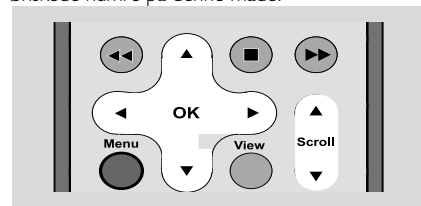



## Sletning af afspilningsliste, album eller nummer

- 1 Brug knapperne ▲ eller ▼ og ► for at gå ind i en kategori (Playlist (afspilningsliste), Artist (kunstner), Albums (album), Genres (genrer), All tracks (alle numre))
- Hvis de er nødvendigt, trykkes på ▲ eller ▼ og ► én eller flere gange for at gå ind i listen af albums/numre
- 2 Tryk på ▲ eller ▼ for at fremhæve en valgt afspilningsliste, album eller nummer
- 3 For at vælge **Delete Playlist** (Slet Afspilningsliste), **Delete Album** (Slet Album) eller **Delete Track** (Slet nummer)
  - a. Tryk på **MENU** for at gå ind i **MENU** skærmen
  - b. I **MENU** skærmen bruges knapperne ▲ eller ▼ og ► for at vælge.
- 4 Tryk på ▲ eller ▼ og ► for at vælge **Yes** (Ja)

## Vis nummeroplysninger

- 1 Under afspilning trykkes på **VIEW** (se) én eller flere gange for at gå ind i afspilningsskærmen → Displayet viser:
 

**øverst:** HD

**i midten:** nuværende nummers navn, forløbne tid og nummeroplysninger

**nedest:** equalizer indstilling og, hvis DBB er aktiveret, DBB indstilling.
- 2 Tryk på ►
 

→ Displayet viser nummeroplysninger (f.eks. nummerets navn, filtypen, filstørrelse, bitraten på mp3/wma filerne)
- 3 Tryk på **VIEW** én eller flere gange for at gå tilbage til afspilningsskærmen

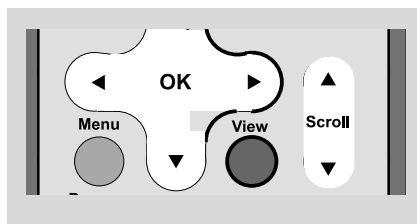

## Flytning af WiFi netværk mellem Center og Stationer

Flyt musik i WiFi netværket bestående af Center og op til 5 Stationer: Selv på forskellige steder i dit hus kan du og din familie nemt nyde og dele musikken.

### MUSIC FOLLOWS ME

Når du bevæger dig rundt i huset, flytter musikken med dig, mellem Center og Station eller mellem Station og Station.



### På den første enhed (Center eller Station), hvor musikken går ud fra:

- 1 Under HD afspilning vælges det album eller den afspilningsliste, som skal afspilles på den anden enhed (se **Vælg og søg, Vælg et andet album eller nummer**)
  - 2 Tryk på **MUSIC FOLLOWS ME** (musikken følger mig) for at aktivere.
 

→ konet vises. Afspilningen fortsætter
  - Afspilning fra starten på den anden enhed gøres ved at trykke på ► **II** på Centers fjernbetjening (eller **II** på Stations fjernbetjening) og derefter trykkes på **MUSIC FOLLOWS ME**.
  - 3 **MUSIC FOLLOWS ME** deaktiveres ved at trykke på **MUSIC FOLLOWS ME** igen eller andre funktionsknapper (f.eks. **SLEEP, RDS/NEWS** eller ◀ / ▶ / ▲ / ▼)
  - **MUSIC FOLLOW ME** deaktiveres automatisk, hvis du ikke aktiverer **MUSIC FOLLOW ME** på den anden enhed indenfor 5 minutter
- ### På den anden enhed (Center eller Station), hvor musikken forsætter
- 4 Check at du har valgt HD, CD eller AUX kilden på den anden enhed eller har sat enheden på stand-by (se **Basale funktioner, Tænd/stand-by og vælg funktioner**)
  - 5 Tryk på **MUSIC FOLLOWS ME** indenfor 5 minutter efter **MUSIC FOLLOWS ME** er aktiveret på den første enhed

# HD(på Center)

→ Den valgte musik stopper på den første enhed og fortsætter på den anden enhed.   
Ikonet forsvinder:

→ De valgte afspilningsfunktioner (e.g.  ,  ) bibeholdes på den anden enhed (se Forskellige afspilningsfunktioner: **GENTAG**, **BLAND**)

- 6 **MUSIC FOLLOWS ME** stoppes ved at trykke på **STOP/■** på den anden enhed

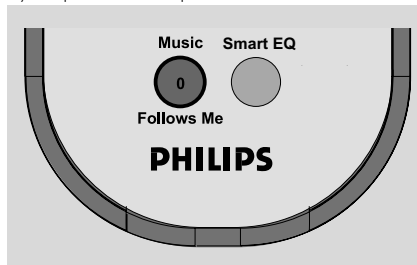

## Nyttige tips:

Efter **MUSIC FOLLOWS ME** er aktiveret på den anden enhed, skal følgende checkes på første enhed:

- sørg for at den første enhed er tændt eller står på stand-by
- du kan vælge andre numre eller kilde til afspilning

## MUSIC BROADCAST (Musikudsendelse)E

**MUSIC BROADCAST** gør det muligt for dig at udsende musik fra Center til Station(er).

### På Station(er)

- 1 Check at du har valgt HD/AUX kilde på Stationens(ernes) eller har sat Stationen(erne) på stand-by (se **Basale funktioner, Tænd/stand-by og vælg funktioner**)

### På Center

- 2 Under HD afspilning vælges det album eller den afspilningsliste, du vil udsende til Stationen(erne)
- 3 Tryk på **MUSIC BROADCAST** for at aktivere →  Ikonet vises på Center og Stationen(erne). 5 sekunders nedtælling starter:

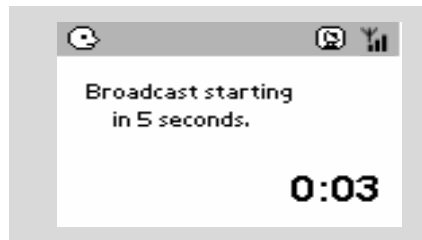

→ **På Center og Station(er)**: Den valgte musik starter afspilningen samtidig efter de 5 sekunders nedtælling

- 4 For at afslutte **MUSIC BROADCAST** på en station trykkes på **STOP/■** på Stationen
- For at udsende musik til Station igen, stoppes **MUSIC BROADCAST** på Center og **MUSIC BROADCAST** igen på Center.
- 5 **MUSIC BROADCAST** stoppes ved at trykke på **STOP/■** på Center.

**Nyttige tips: MUSIC BROADCAST** stopper også når:

- du sætter Center på Stand-by eller Eco power;
- det valgte album eller afspilningsliste er ikke længere;

## Indstilling på radiostationer

- 1 Check at anlægget er tændt eller står på stand-by (Se **Basale funktioner, Tænd/stand-by og vælg funktioner, Skift til Eco power/ tænd**)
- 2 Tryk på **SOURCE** (kilde) én eller flere gange for at vælge **Radio** (på fjernbetjeningen trykkes på **TUNER/AUX** én eller flere gange)
  - Afspilningsskærmen vises. Displayet viser: Radio, radiostationens frekvens og, hvis programmeret, et forudindstillet nummer.

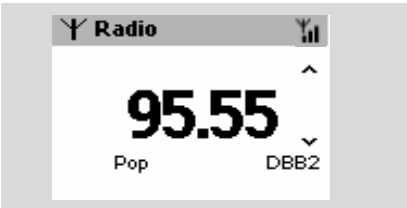

- 3 Tryk og hold **▲** eller **▼** nede, indtil frekvensen starter med at køre i displayet.
    - Radioen indstiller automatisk på en station med tilstrækkelig modtagelse. Displayet viser **searching** (søger) under automatisk indstilling
    - Hvis en station modtages i stereo, vises **(S)** i displayet.
    - Når der modtages fra en RDS station, vises **DB** i displayet.
  - 4 Gentag trin 3 om nødvendigt, indtil du finder den ønskede radiostation.
- For at indstille på en svag station trykkes kort på **▲** eller **▼** gentagne gange, indtil den optimale modtagelse findes.

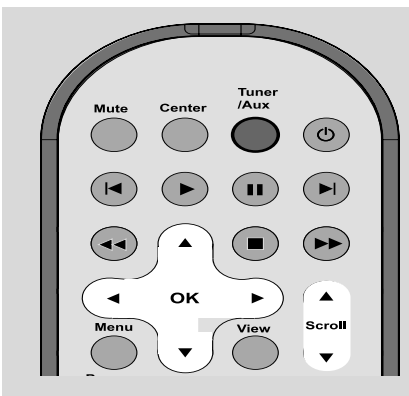

## Lagring af forudindstillede radiostationer

Du kan lagre op til 40 forudindstillede radiostationer i hukommelsen.

### Autolagring: automatisk programmering

Autolagring starter automatisk programmering af radiostationer fra forudindstilling 1. Stationerne programmeres i den rækkefølgen frekvensen fremkommer: RDS stationer efterfulgt af FM stationer. Maximum 10 RDS stationer vil blive lagret (fra Preset 1 til Preset 10).

- For at vælge **Autostore radio**
  - a. Tryk på **MENU**.
  - b. Brug knapperne **▲** eller **▼** og **▶** for at vælge
    - Displayet viser: **Autostore Please wait...** (autolagring, vent venligst)
    - Når alle stationer er lagret, vil den første autolagrede forudindstillede station automatisk starte afspilning.

### Manuel programmering

- 1 Indstil på den ønskede radiostation (se "Indstil på radiostationer")
- 2 På fjernbetjeningen trykkes på **Program** for at lagre stationen.
  - Stationen er lagret på det første ledige sted. Nummeret vises i displayet.
- 3 Gentag trin 1-2 for at lagre andre stationer

### Nyttige tips:

– Hvis du lagrer mere end 40 stationer, vil den nyeste station udskifte den første forudindstillede station.

### Lyt til en forudindstillet station

- 1 Tryk på **◀** for at gå ind i listen af forudindstillede



- 2 Brug knapperne **▲** eller **▼** og **▶** for at vælge den ønskede station

## RDS

**RDS (Radio Data System)** er en service, som gør det muligt for FM stationer at sende yderligere oplysninger sammen med FM radiosignalet.

- 1 Indstil på den ønskede RDS radiostation (se **Autostore: automatic programming**) (autolagring: automatisk programmering)
- 2 Tryk på **RDS/NEWS** gentagne gange for at se følgende oplysninger (om muligt):
  - Stationsnavn
  - programtype (f.eks.: Nyheder; Popmusik)
  - RDS radiotekst



## NEWS (nyheder)

Mens der lyttes til HD eller AUX kilde, kan du aktivere NEWS. Anlægget vil indstille på nyhedsstationen, hvis det relaterede signal modtages fra en RDS station.

### Aktivering af NEWS

- Under afspilning af **HD** eller **AUX** kilde trykkes på **RDS/NEWS** på fjernbetjeningen
  - Ikonet  vises og NEWS ON vises kort i displayet.
  - Afspilningen fortsætter, når anlægget scanner de første 10 forudindstillede stationer
  - Når en nyhedstransmission findes, vil anlægget skifte til nyhedsstationen. Ikonet  blinker.

### Nyttige tips:

- Sørg for at have lagret RDS stationer i de første 10 forudindstillede placeringer (se **Autostore: automatic programming**) (autolagring: automatisk programmering)
- Hvis der ikke findes en nyhedstransmission under scanningen,  vil ikonet forsvinde og der vil stå NO RDS NEWS i displayet.

### Deaktivering af NEWS

- Tryk på **RDS/NEWS** igen på fjernbetjeningen eller
- Skift anlægget til **Radio** kilde
  -  Ikonet forsvinder og **NEWS OFF** vises kort i displayet.

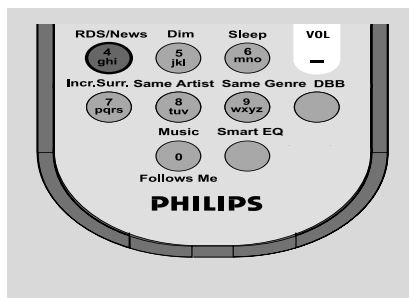

## AUX (Lyt til ekstern kilde)

Du kan lytte til lyden af det tilsluttede eksterne apparat gennem din Station

- 1 Check at det eksterne apparat er rigtigt tilsluttet (Se **Installering, Forbindelse af ekstra apparat**)
- 2 Check at anlægget er tændt eller sat på stand-by (Se **Basale funktioner, Tænd/stand-by og vælg funktioner, Skift til Eco power/ tænd**)
- 3 Tryk på **SOURCE** (kilde) én eller flere gange for at vælge **AUX** (på fjernbetjeningen trykkes på **TUNER/AUX** én eller flere gange)
- 4 For at undgå støjforvrængning mindskes lydstyrken på dit eksterne apparat.
- 5 Tryk på **PLAY** på det tilsluttede apparat for at starte afspilningen.
- 6 Lyd og lydstyrke justeres ved hjælp af lydknapperne på dit eksterne apparat og din WAS700.

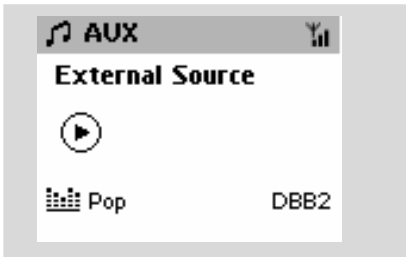

## SLEEP (søvn)

Du kan indstille en bestemt tidsperiode, hvorefter Station går på stand-by.



- 1 På fjernbetjeningen trykkes på **SLEEP** gentagne gange for at vælge den ønskede tidsperiode (i minutter):
  - Displayet viser i følgende rækkefølge: **Sleep 15, 30, 45, 60, 90, 120, Off** (slukket)
  - Display viser den valgte tidsperiode kort og går tilbage til den forrige status.
- 2 For at se nedtællingen til stand-by trykkes på **SLEEP** igen.

Sleep timeren deaktiveres ved at trykke på **SLEEP**, indtil **Sleep Off** vises i displayet

### eller

Tryk på **STANDBY-ON/ ECO POWER** for at sætte anlægget på stand-by (eller  $\odot$  på fjernbetjeningen)

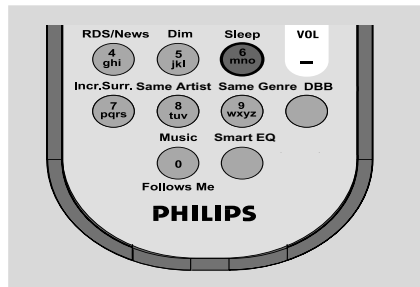

## Reset (nulstil)

Hvis du vil, kan du nulstille dit Center eller din Station til deres normal indstillinger (inklusive netværksindstillinger).

- 1 Check at anlægget er tændt (Se **Basale funktioner, Tænd/stand-by og vælg funktioner, Skift til Eco power/ tænd**)
- 2 Tryk på **MENU** for at gå ind i **MENU** skærmen
- 3 Brug knapperne **▲** eller **▼** og **▶** for at gå ind i **Settings** (indstillinger)
- 4 Brug knapperne **▲** eller **▼** og **▶** for at gå ind i **Restore factory settings** (genindstil som fra fabrikken)
- 5 Tryk på **▲** eller **▼** og **▶** for at vælge **Yes** (ja)  
→ Anlægget genstartes. Skærmen til valg af sprog vises.
- 6 Vælg det ønskede sprog: **English**, **Français**(fransk), **Español**(spansk), **Nederlands** (hollandsk), **Italiano**(italiensk) og **Deutsch** (tysk)  
→ Anlægget går ind i Installation Mode (installering).  
→ Søgningen efter Center eller Stationer starter. Wi-Fi forbindelsen re-etableres.

### Hvis Center nulstilles og Stationerne ikke nulstilles:

- På Stationerne vælges **AUX** og der gås ind i **Installation Mode** (installering) ved at:
  - a. Trykke på **MENU**.
  - b. Brug knapperne **▲** eller **▼** og **▶** for at vælge **Installation Mode** (installering)  
→ Stations starter på at forbinde Center

### Hvis Station nulstilles og Center ikke nulstilles:

- På Center vælges **HD** og der gås ind i **Installation Mode** (installering) ved at:
  - a. Trykke på **MENU**.
  - b. Brug knapperne **▲** eller **▼** og **▶** for at gå ind i **Station Management** menuen
  - c. I **Station Management** menuen bruges knapperne **▲** eller **▼** og **▶** for at vælge **Add New Station (Tilføj ny station)**  
→ Søgning efter Stationer starter.

### Hvis både Center og Station nulstilles:

- Gør som første gang du oprettede Wi-Fi forbindelsen (se **Installering, Opsætning af Wi-Fi forbindelse mellem Center og Station**)
- 7 Hvis det er nødvendigt trykkes på **STOP ■** for at gå ud af **Installation Mode** (installering), når alle Stationer er fundet.

# Specifikationer

## Generelt

Vekselstrøm  
WAS700 ..... 220V  $\pm$ 10%

## Strømforbrug

Aktiv  
WAS700 ..... < 25W  
Standby  
WAS700 ..... < 14W  
Strømsparende standby  
WAS700 ..... < 1W  
Mål, b x h x d  
WAS700 ..... 360 x 283 x 128mm  
Vægt  
WAS700 ..... 4.2 kg

## Forstærker

Udgangseffekt  
WAS700 ..... 2 x 5W + 1 x 10W  
Frekvenskarakteristik ..... 50-16,000Hz, - 3dB  
S/N forhold .....  $\geq$  72 dBA (IEC)  
Indgangsfølsomhed  
AUX IN ..... 500mV/1V  
Udgang  
Impedans højttalere  
(WAS700) .....  $\geq$ 6  $\Omega$  (Lydpaneler)  
.....  $\geq$ 12  $\Omega$  (subwoofer)  
Impedans hovedtelefoner ..... 32 $\Omega$  -150 $\Omega$

## Trådløs

Trådløs standard .....  
..... 802.11g, ( 802.11g-b)  
Sikkerhedsprotokol .....  
..... WEP (64 eller 128bit), WPA-PSK  
Frekvensområde .....  
..... 2412-2462 MHz (CH1-CH11)

## Radio

Bølgeområde  
FM ..... 87.5-108 MHz  
Antal faste stationer ..... 40x  
FM antenne .....  
..... COAX / T-antenna (75 $\Omega$  IEC-connector)

**Med forbehold for ændringer.**

## ADVARSEL!

Forsøg ikke under nogen omstændigheder på selv at reparere anlægget, da garantien dermed bortfalder. Adskil ikke anlægget, da der dermed er fare for at få elektrisk stød.

Hvis der opstår en fejl i anlægget, beder vi Dem kontrollere nedenstående punkter, før De sender anlægget til reparation.

Problem	Løsning
<p><b>Wi-Fi forbindelse:</b></p> <p><b>Når der sættes op første gang, vil Stations display vise "Searching for Center" (søger efter Center).</b></p> <p><b>Der er forstyrrelser på min trådløse (WiFi) forbindelse mellem center og station.</b></p> <p>WACS 700 benytter et radiofrekvensspektrum på 2,4GHz. Mange andre husholdnings-/IT apparater benytter også dette spektrum, f.eks. mikrobølgeovne, Dect telefoner bluetooth apparater så som bluetooth hovedtelefoner, computermus, trådløse routere, trådløse telefoner; printere, der er kompatible med WiFi, PDAs. Disse apparater kan forstyrre WiFi forbindelsen mellem Center og Station, hvilket vil betyde en pause i afspilningen og at anlægget reagerer langsomt. Hvor stor forstyrrelsen er afhænger af strålingen fra apparatet og styrken af Wi-Fi signaler.</p>	<ul style="list-style-type: none"> <li>✓ Check at du har forbundet Center til strømforsyningen</li> <li>✓ Når du tilføjer en ny station, skal du checke, at dit Center står på Installationsfunktion (Se Installering, Oprettelse af Wi-Fi forbindelse mellem Center og Station)</li> </ul> <p>Hvis du afspiller, stoppes afspilning og følgende fremgangsmåde følges:</p> <ul style="list-style-type: none"> <li>✓ Hold Center eller Station mindst 3 meter væk fra sådanne apparater.</li> <li>✓ Brug WEP nøglen, når du forbinder dit Center eller din Station til en eksisterende trådløst PC netværk. Se brugsvejledningen Forbind til din PC, Udvalgt Installering.</li> <li>✓ Skift kanal på dit Center og din Station når du forbinder dem til et eksisterende trådløst PC netværk. Læs hvordan du skifter kanaler i manualen Forbind til din PC,</li> <li>✓ Hvis muligt skiftes kanalen på det anden Wi-Fi apparat.</li> <li>✓ Vend apparatet en anden vej for at mindske forstyrrelsen.</li> </ul>
<p><b>Fjernbetjening:</b></p> <p><b>Når jeg bruger Centers 2-vejs fjernbetjening står der "connecting ....connecting" (forbinder.... Forbinder) i displayet.</b></p> <p>Når du ser denne besked på din 2-vejs fjernbetjening, kan der være følgende forstyrrelser på fjernbetjeningen:</p> <p>forstyrrende signaler fra plasma-TV skærm (hvis tændt);</p>	<ul style="list-style-type: none"> <li>✓ Check at dit plasma-TV er slukket</li> </ul>

Dansk



# Fejlfinding

## x blinker på synkroniseringsdisplayet på Centers fjernbetjening

Efter at anlægget er tændt, vises intet i synkroniseringsdisplayet på Centers fjernbetjening

Fjernbetjeningen virker ikke.

## Tuner

### Dårlig radiomodtagelse

Der er meget forstyrrelse på radiomodtagelsen, når mit Center eller min Station er tæt på PC.

Sådan forstyrrelse sker for de fleste indbyggede tunerprodukter.

## Vægmontering

Hvordan monterer jeg Center eller Station på væggen?

✓ Signalfejl. Check at du peger fjernbetjeningen mod IR området på det apparat, du vil betjene

✓ Du har tændt for anlægget ved hjælp af knapperne på anlægget i stedet for Centers fjernbetjening. Tryk på REFRESH på Centers fjernbetjening for at synkronisere sit display.

✓ Fjern den beskyttende plastiktap, før du bruger Stations fjernbetjening.

✓ Reducér afstanden mellem fjernbetjeningen og anlægget.

✓ Isæt batterierne med polerne (+/- ) som vist.

✓ Skift batterierne.

✓ Peg fjernbetjeningen direkte mod IR sensoren.

✓ Hvis signalet er for svagt, justeres antennen eller der forbindes til en ekstern antenne for at opnå bedre modtagelse.

✓ Øg afstanden mellem anlægget og dit TV eller VCR.

✓ Installér den leverede FM antenne for at opnå bedre modtagelse.

✓ Placér dit Center eller din Station mindst 1 meter væk fra PC.

✓ Brug den vedlagte monteringspakke. Det anbefales, at du får en dertil uddannet person til at opsætte konsollet på din væg, før du opsætter Center eller Station. For detaljer, se **Appendix : Montering af Station på Væggen**

## Montering a Station på Væggen

### VIGTIGT!

- Vægmonterings-vejledningen er kun til brug for en person, som er uddannet til det!
- Bed en uddannet person hjælpe med vægmonteringen, som inkluderer boring af huller i væggen, opsætning af konsol på væggen og opsætning af anlægget på konsollet.

### Hvad indeholder den leverede monteringspakke

#### Station:

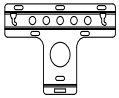

1 x konsol



2 x skruer (for montering af Station)

### Hvad har du mere brug for

- 6 x skruer til opsættelse af Stations konsol
- Boreredskab (f.eks. elektrisk boremaskine)

### Forberedelse

- Find en passende placering ved at afprøve dine bageste forbindelser og Wi-Fi forbindelse mellem Center og Station (se kapitlet **Installering**).
- Bed om hjælp med monteringen af en dertil uddannet person, som skal:
  - undgå at lave skade ved at lære noget om røret, ledningsnet og andre oplysninger om det der sidder i væggen;
  - bestemme hvilken slags skruer, der skal bruges til opsættelse af konsollet og som kan holde Stations vægt;
  - bestemme, hvilket boreredskab, der skal bruges;
  - tage forholdsregler for montering på væggen.

### Montering af Station

- 1 Opsæt konsollet på det valgte sted på væggen. Brug en blyant til at markere, hvor der skal bores.

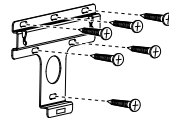

- 2 Huller bores.
- 3 Opsæt konsollet på væggen med passende skruer (ikke leveret).
- 4 Fastspænd skruen på Station ved hjælp af en skruetrækker.

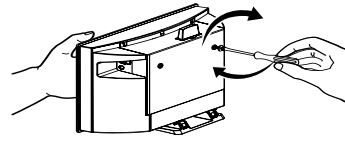

- 5 Adskil holder fra Station
  - a. Som vist holdes knapperne Lock•unlock (lås, åbn) nede.
  - b. Tag holderen af for at adskille.
- 6 Som vist monteres Station på sin plads.

