

# Мы всегда готовы помочь!

Зарегистрируйте свое устройство и получите поддержку на  
[www.philips.com/welcome](http://www.philips.com/welcome)



AJ7245D



## Руководство пользователя

**PHILIPS**



# Содержание

---

<b>1</b>	<b>Важная информация!</b>	<b>2</b>
	Техника безопасности	2

---

<b>2</b>	<b>Система развлечений с док-станцией</b>	<b>4</b>
	Введение	4
	Комплектация	4
	Описание основного устройства	5

---

<b>3</b>	<b>Начало работы</b>	<b>7</b>
	Установка батареи	7
	Подключение питания	8
	Включение	8
	Настройка времени и даты	8

---

<b>4</b>	<b>Воспроизведение</b>	<b>9</b>
	Воспроизведение с устройств iPod/iPhone	9
	Прослушивание радио	13
	Воспроизведение с внешнего устройства	13
	Регулировка громкости	14

---

<b>5</b>	<b>Другие возможности</b>	<b>15</b>
	Установка будильника	15
	Установка таймера отключения	15
	Настройка яркости дисплея	16

---

<b>6</b>	<b>Сведения об изделии</b>	<b>17</b>
	Характеристики	17

---

<b>7</b>	<b>Определение и устранение неисправностей</b>	<b>18</b>
----------	--	-----------

---

<b>8</b>	<b>Уведомление</b>	<b>19</b>
----------	--------------------	-----------

---

# 1 Важная информация!

## Техника безопасности



### Предупреждение

- Запрещается снимать корпус устройства.
- Запрещается смазывать детали устройства.
- Запрещается устанавливать это устройство на другие электрические приборы.
- Берегите устройство от воздействия прямых солнечных лучей, открытого огня и источников тепла.
- Обеспечьте постоянный и свободный доступ к шнуру питания, штепселю или адаптеру для отсоединения устройства от сети.

## Важные инструкции по безопасности

- Обратите внимание на все предупреждения и следуйте инструкциям.
- Запрещается блокировать вентиляционные отверстия устройства. Устанавливайте устройство в соответствии с инструкциями производителя.
- Запрещается устанавливать устройство возле источников тепла, таких как батареи отопления, обогреватели, кухонные плиты и другие приборы (включая усилители), излучающие тепло.
- Не наступайте на сетевой шнур и не заземляйте его, особенно в области вилки, розетки и в месте выхода из устройства.
- Используйте только принадлежности/аксессуары, рекомендованные производителем.
- Отключайте устройство от сети во время грозы или во время длительного перерыва в использовании.
- При необходимости технической диагностики и ремонта обращайтесь только к квалифицированным специалистам. Проведение диагностики необходимо при любых повреждениях устройства, таких как повреждение сетевого шнура или вилки, попадание жидкости или какого-либо предмета в устройство, воздействие дождя или влаги, неполадки в работе или падение.
- Использование элементов питания. **ВНИМАНИЕ!** Для предотвращения утечки электролита и во избежание телесных повреждений, порчи имущества или повреждения устройства соблюдайте следующие правила.
  - Устанавливайте батарею должным образом, соблюдая полярность, указанную на устройстве (знаки + и -).
  - Запрещается подвергать элементы питания (аккумуляторный блок или установленные батареи) воздействию высоких температур, включая прямые солнечные лучи, огонь и т.п.
  - Извлекайте элементы питания, если устройство не используется в течение длительного времени.
- Запрещается подвергать устройство воздействию воды.
- Не помещайте на устройство потенциально опасные предметы (например, сосуды с жидкостями, зажженные свечи).
- Если для отключения устройства используется штекер адаптера питания, доступ к нему должен оставаться свободным.
- Используйте только источники питания, перечисленные в руководстве пользователя.

---

## Опасность проглатывания батареи!

- В устройстве или пульте ДУ может содержаться батарея таблеточного типа, которую легко можно проглотить. Хранить батареи необходимо в недоступном для детей месте! Попадание батареи внутрь может стать причиной тяжелых травм или смерти. В течение двух часов с момента попадания батареи внутрь могут возникнуть тяжелые ожоги внутренних органов.
- В случае проглатывания батареи или ее попадания в организм немедленно обратитесь к врачу.
- При замене храните новую и использованную батареи в недоступном для детей месте. После замены проследите за тем, чтобы крышка отсека для батарей была надежно закрыта.
- Если надежно закрыть крышку отсека для батарей невозможно, откажитесь от дальнейшего использования устройства. Поместите его в недоступное для детей место и обратитесь к производителю.

## 2 Система развлечений с док-станцией

Поздравляем с покупкой и приветствуем вас в клубе Philips! Чтобы воспользоваться всеми преимуществами поддержки Philips, зарегистрируйте приобретенное устройство на сайте [www.philips.com/welcome](http://www.philips.com/welcome).

---

### Введение

С помощью этих радиочасов вы сможете:

- слушать FM-радио;
- воспроизводить аудиозаписи с iPod/iPhone и с внешнего устройства;
- устанавливать будильники на различное время;
- устанавливать в качестве сигнала будильника зуммер, радио или музыку с iPod/iPhone;
- работать с различными функциями, доступными в приложении **HomeStudio**.

---

### Комплектация

Проверьте комплектацию устройства.

- Основное устройство (с аккумулятором)
- Руководство пользователя

## Описание основного устройства

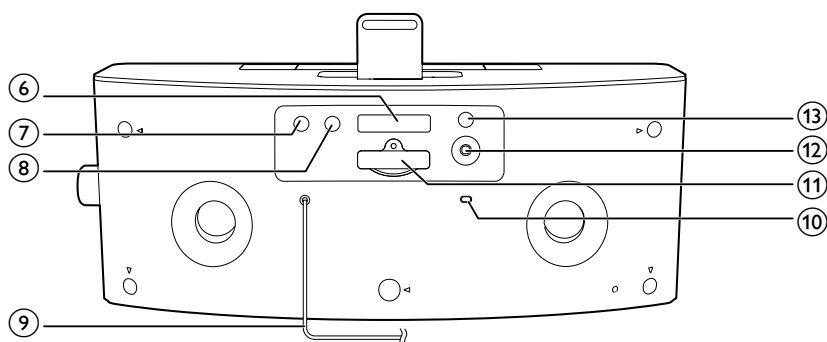
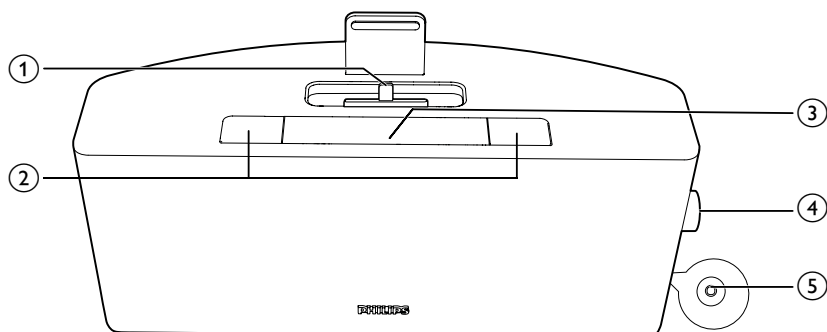

- ① **DOCK**
  - Док-станция для iPod/iPhone.
- ② **AL1/AL2**
  - Установка будильника.
  - Просмотр настроек будильника.
  - Установка/отключение будильника.
- ③ **SNOOZE/BRIGHTNESS**
  - Отложенный сигнал будильника.
  - Настройка яркости дисплея.
- ④ **VOL**
  - Поверните для настройки уровня громкости или времени.
  - Нажмите для подтверждения выбора.
- ⑤ **⏻**
  - Включение/выключение устройства.
- ⑥ **◀▶**
  - Настройтесь на какую-либо FM-радиостанцию.
- ⑦ **SOURCE**
  - Выбор источника.
- ⑧ **SLEEP**
  - Установка таймера отключения.
- ⑨ **Шнур питания**
- ⑩ **FM-АНТЕННА**
  - Улучшение приема FM-радио.
- ⑪ **Батарейный отсек**

## ⑫ AUDIO IN

- Подключение внешнего аудиоустройства.

## ⑬ SET TIME

- Установка времени.



# 3 Начало работы

Всегда следуйте инструкциям, приведенным в данной главе.

При обращении в представительство компании Philips необходимо назвать номер модели и серийный номер устройства.

Серийный номер и номер модели указаны на нижней панели устройства. Впишите эти номера здесь:

Номер модели

Серийный номер

## Установка батареи



### Внимание

- Опасность взрыва! Не подвергайте батареи воздействию высоких температур, прямых солнечных лучей или огня. Запрещается сжигать батареи.
- При неправильной замене батарей возникает опасность взрыва. Заменяйте батареи только такой же или эквивалентной моделью.
- Батарея содержит химические вещества, поэтому ее необходимо утилизировать в соответствии с действующими правилами.
- Храните батареи в недоступном для детей месте.
- Устройство содержит перхлорат — при обращении могут потребоваться особые меры предосторожности. См. [www.dtsc.ca.gov/hazardouswaste/perchlorate](http://www.dtsc.ca.gov/hazardouswaste/perchlorate).



### Примечание

- В качестве источника питания следует использовать только сеть электропитания переменного тока. Предварительно установленная литиевая батарея CR2032 позволяет сохранить только настройки часов и будильника.

### При первом использовании

Чтобы активировать батарею, удалите защитный ярлычок.

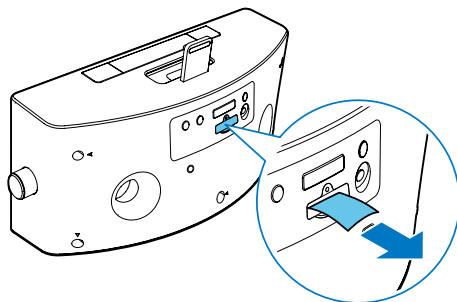

### Замена батареи:

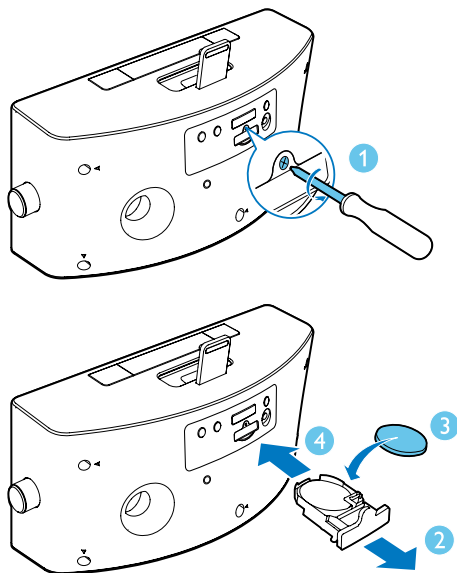

## Подключение питания



### Внимание

- Риск повреждения устройства! Убедитесь в том, что напряжение электросети соответствует напряжению, указанному на задней или нижней панели устройства.
- Риск поражения электрическим током! При отключении адаптера питания от электросети тяните за вилку адаптера. Не тяните за шнур питания.
- Перед подключением адаптера питания убедитесь, что все остальные подключения выполнены.

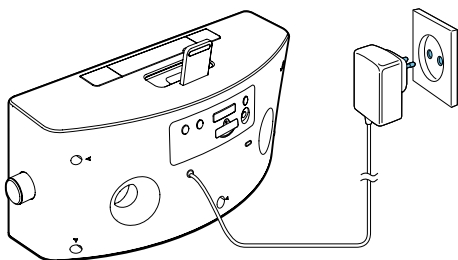

## Включение

Нажмите  $\Phi$ .

- ↳ Устройство переключится на последний выбранный источник.

## Переключение в режим ожидания

Для переключения устройства в режим ожидания нажмите кнопку  $\Phi$ .

- ↳ Отобразятся часы (если они настроены).

## Настройка времени и даты

- 1 Нажмите и удерживайте кнопку **SET TIME** на задней панели устройства не менее 2 секунд.
  - ↳ Начнут мигать надписи **[12H]** или **[24H]**.
- 2 Поверните регулятор, чтобы выбрать 12- или 24-часовой формат отображения времени.
- 3 Нажмите данную кнопку для подтверждения.
  - ↳ Начнут мигать цифры, соответствующие значению часа.
- 4 Для настройки значения часа и минут повторите действия, описанные в шагах 2 и 3.



### Примечание

- Если часы не будут настроены вручную, при подключении iPod/iPhone устройство синхронизирует время с iPod/iPhone автоматически.



### Совет

- Точность установленного времени зависит от подключенного iPod/iPhone, с которого передается сигнал времени.

## 4 Воспроизведе- ние

### Воспроизведение с устройств iPod/iPhone

Данное устройство позволяет прослушивать аудиозаписи с устройств iPod и iPhone.

#### Поддержка iPod/iPhone

Это устройство поддерживает следующие модели iPod и iPhone.

Разработано для моделей:

- iPhone 5
- iPod nano (7-го поколения)
- iPod touch (5-го поколения)

#### Установка приложения HomeStudio

Приложение Philips **HomeStudio** предоставляет доступ к новому набору функций для радиочасов, включая программирование FM-радиостанций и многофункциональный будильник. Чтобы получить возможность использования большего количества функций, установите бесплатное приложение **HomeStudio**.



#### Примечание

- Убедитесь, что устройство iPod/iPhone подключено к Интернету.

- 1 Нажмите **SOURCE**, чтобы выбрать режим **DOCK**.
- 2 Установите iPod/iPhone в док-станцию.

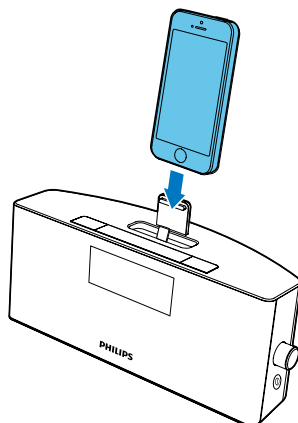

- 3 При первом подключении появится запрос на установку приложения **HomeStudio** на iPod/iPhone.
- 4 Нажмите **[Yes]** (Да), чтобы принять запрос на установку.
- 5 Для завершения установки следуйте инструкциям на экране.

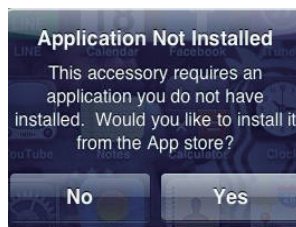

Приложение Philips **HomeStudio** можно устанавливать только на следующих моделях iPod, iPhone:

- iPhone 5
- iPod touch (5-го поколения)

## Регистрация учетной записи

При первом использовании приложения HomeStudio необходимо создать учетную запись.

- 1 Коснитесь значка **HomeStudio** на iPod/iPhone.

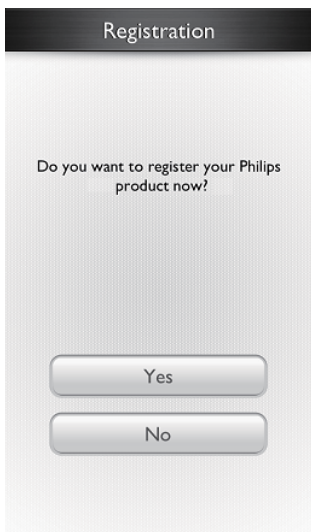

- 2 Чтобы завершить регистрацию, следуйте инструкциям на экране.

## Воспроизведение музыки на iPod/iPhone

### Примечание

- Проверьте, установлено ли приложение **HomeStudio** на iPod/iPhone.

- 1 Коснитесь значка **HomeStudio** на iPod/iPhone.
- 2 Нажмите , чтобы выбрать **музыкальную библиотеку** в качестве источника.

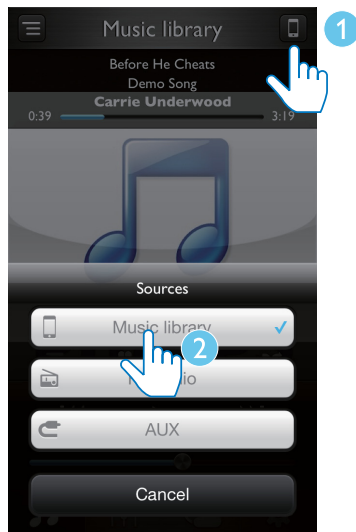

- 3 Выберите композицию из списка воспроизведения, затем нажмите ►.  
↳ Начнется передача музыки с iPod/iPhone на радиочасы.

## Использование дополнительных функций при помощи приложения HomeStudio

### Примечание

- Убедитесь в том, что устройство iPod/iPhone установлено в радиочасы.



### Установка времени будильника

- 1 Запустите приложение **HomeStudio**.
- 2 Нажмите кнопку  на экране.





- 3 Можно включить или выключить будильник 1/будильник 2.

### Установка таймера отключения

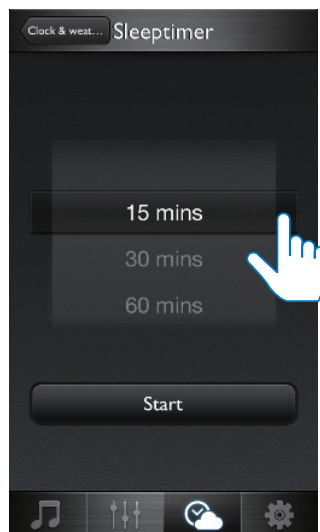
- 1 Нажмите , затем нажмите .
- 2 Выберите период времени и нажмите **Start**.



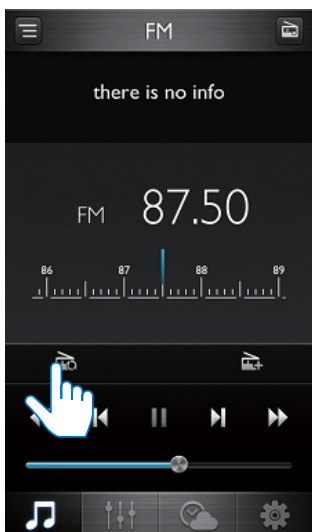

## Автоматическое сохранение FM-радиостанций

- 1 Нажмите , а затем нажмите значок в правом верхнем углу экрана и выберите FM-радио в качестве источника.
- 2 Нажмите , чтобы автоматически выбрать радиостанцию с сильным сигналом.
  - ↳ Все доступные радиостанции будут сохранены.
  - ↳ Первая сохраненная радиостанция включится автоматически.



## Сохранение FM-радиостанций вручную

- 1 Выберите FM-радио в качестве источника.
- 2 Чтобы настроить радиостанцию вручную, нажмите .
- 3 Чтобы добавить текущую радиостанцию в список сохраненных радиостанций, нажмите .
- 4 Выберите номер сохраненной радиостанции, введите название и нажмите **[Done]** (Готово).

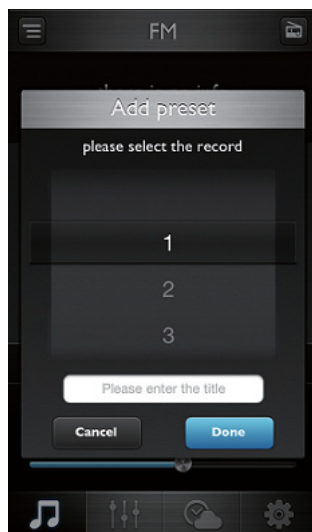

- 5 Для сохранения других радиостанций повторите описанные выше действия.

## Использование дополнительных функций

В меню  (Настройки) имеются следующие опции:

- установка виртуальной темы;
- настройка местоположения для прогноза погоды;
- выбор единиц измерения температуры;
- установка часов;
- просмотр информации о приложении;
- регистрация учетной записи;
- обновление встроенного ПО;
- отправка сообщений в Twitter;
- обратная связь.

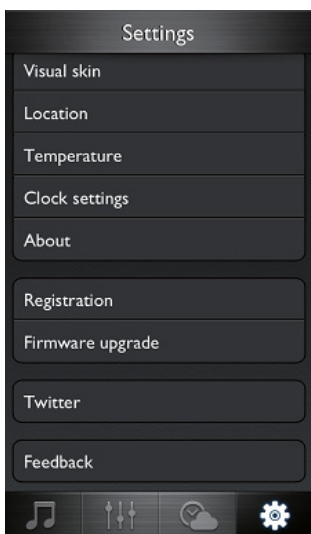

## Зарядка устройств iPod/iPhone

При подключении устройства к источнику питания устройство iPod/iPhone, установленное в док-станцию, начнет заряжаться автоматически.

## Отключение iPod/iPhone

Извлеките iPod/iPhone из док-станции.



## Прослушивание радио





### Примечание

- Во избежание радиопомех не устанавливайте устройство рядом с другими электронными приборами.
- Для улучшения качества приема не подключайте iPod/iPhone в разъем док-станции во время прослушивания радио. Полностью выдвиньте антенну FM и отрегулируйте ее положение.

С помощью этого устройства можно слушать радиостанции.

- 1 Последовательно нажимайте кнопку **SOURCE** для выбора канала AUX в качестве источника.
- 2 Нажмите и удерживайте кнопку  /  на задней панели устройства не менее 2 секунд.  
↳ Настройка станций с сильным сигналом производится автоматически.
- 3 Повторите шаг 2 для настройки других станций.

### Настройка радиостанций со слабым уровнем сигнала

Последовательно нажимайте кнопку  /  для настройки оптимального приема.

## Воспроизведение с внешнего устройства

С помощью этих радиочасов можно также прослушивать музыку с внешних аудиоустройств.

- 1 Нажмите **SOURCE** для выбора источника **AUX**.
- 2 Подключите кабель MP3 (не входит в комплект) к:
  - разъему **AUDIO IN** (3,5 мм) на задней панели радиочасов;
  - разъему для наушников внешнего устройства.

- 3 Включите воспроизведение на устройстве (дополнительные сведения см. в руководстве по использованию устройства).

---

## Регулировка громкости

Во время воспроизведения громкость можно настраивать при помощи регулятора громкости.



## 5 Другие ВОЗМОЖНОСТИ

### Установка будильника

#### Установка будильника

Вы можете установить два будильника на разное время. В качестве сигнала будильника можно выбрать зуммер, FM-радио или последнюю прослушанную композицию на iPod/iPhone.



#### Примечание

- Убедитесь в правильности установки часов.

- 1 Для включения режима установки будильника нажмите и удерживайте кнопку **AL1/AL2** не менее 2 секунд.  
↳ Цифры, соответствующие значению часа, и значок будильника начнут мигать.
- 2 Поверните регулятор, чтобы установить значение часа.
- 3 Нажмите регулятор для подтверждения.  
↳ Начнут мигать цифры, соответствующие значению минут.
- 4 Повторите шаги 2—3 для установки значения минут, выберите источник сигнала будильника (зуммер, радио или док-станция) и отрегулируйте уровень громкости.



#### Примечание

- Если в качестве источника сигнала будильника вы выбрали iPod/iPhone, но устройство iPhone/iPod не подключено, радиочасы переключатся на зуммер.
- В качестве звукового сигнала для будильников, установленных через радиочасы, можно выбрать звуки природы, сохраненные в приложении **HomeStudio**.

#### Установка/отключение будильника

- 1 Для просмотра настроек будильника нажмите **AL1/AL2**.
- 2 Снова нажмите **AL1/AL2**, чтобы включить или отключить будильник.  
↳ Если будильник включен, отображается **1** или **2**; символы не отображаются, если будильник выключен.
  - Для отключения сигнала будильника нажмите **AL1/AL2** соответственно.
  - ↳ Сигнал будильника снова прозвучит на следующий день.

#### Отложенный сигнал будильника

Во время звучания сигнала будильника нажмите кнопку **SNOOZE**.

- ↳ Сигнал будильника будет отложен и повторен через девять минут.

### Установка таймера отключения

Можно настроить функцию автоматического переключения радиочасов в режим ожидания по истечении установленного периода времени.

Последовательно нажимайте кнопку **SLEEP** для выбора периода времени до отключения (в минутах).

- ↳ Если таймер отключения включен, отображается индикация **zZ**.

Чтобы выключить таймер отключения, последовательно нажимайте кнопку **SLEEP**, пока не отобразится текущее время.

---

## Настройка яркости дисплея

Последовательно нажимайте **BRIGHTNESS** для выбора различных степеней яркости.

# 6 Сведения об изделии



## Примечание

- Информация о продукте может быть изменена без предварительного уведомления.

## Характеристики

### Усилитель

Номинальная выходная мощность	2 × 5 Вт (среднеквадр.)
Частотный отклик	63 Гц — 16 кГц
Отношение сигнал/шум	> 50 дБ
Коэффициент нелинейных искажений	< 15 %
Вход Aux (аудиовход)	0,6 В (среднеквадр.) 10 кОм

### Акустические системы

Сопrotивление АС	4 Ом
Чувствительность	> 82 дБ/мВт

### Радио (FM)

Частотный диапазон	87,5–108 МГц
Шкала настройки	100 кГц

## Общая информация

Адаптер питания постоянного/переменного тока	Наименование бренда: Philips; Модель: YJS03-1001800G; Вход: 100—240 В~, 47—63 Гц; 500 мА; Выход: 10,0 В === 1800 мА
Энергопотребление во время работы	< 20 Вт
Энергопотребление в режиме ожидания	< 1 Вт
Размеры: основное устройство (Ш × В × Г)	283 × 135 × 112 мм
Вес: основное устройство	1,4 кг

# 7 Определение и устранение неисправностей



## Предупреждение

- Запрещается снимать корпус прибора.

Для сохранения действия условий гарантии запрещается самостоятельно ремонтировать систему.

При возникновении неполадок в процессе использования данного прибора перед обращением в сервисную службу проверьте следующее. Если не удастся решить проблему, посетите веб-сайт Philips ([www.philips.com/support](http://www.philips.com/support)). При обращении в компанию Philips устройство должно находиться поблизости, номер модели и серийный номер должны быть известны.

### Отсутствует питание

- Убедитесь, что шнур питания устройства подключен правильно.
- Проверьте наличие электропитания в сетевой розетке.
- В целях экономии энергии система отключается автоматически через 15 минут после окончания воспроизведения дорожки и отсутствия управления.

### Нет звука

- Регулировка громкости.

### Система не реагирует

- Отключите и подключите еще раз сетевую вилку, затем включите систему еще раз.

### Плохой прием радиосигнала

- Увеличьте расстояние между устройством и телевизором или видеоманитофоном.
- Полностью расправьте FM-антенну.

### Будильник не работает.

- Правильно установите значения часов.

### Настройки часов/будильника удалены.

- Произошел сбой электропитания или сетевой шнур был отсоединен.
- Выполните сброс часов/будильника.

## 8 Уведомление

Внесение любых изменений, не одобренных Philips Consumer Lifestyle, может привести к лишению пользователя права управлять оборудованием.



Данное изделие соответствует требованиям Европейского Союза по радиопомехам.



Изделие разработано и изготовлено с применением высококачественных деталей и компонентов, которые подлежат переработке и повторному использованию.



Маркировка символом перечеркнутого мусорного бака означает, что данное изделие попадает под действие директивы Европейского совета 2002/96/ЕС.

Узнайте о раздельной утилизации электротехнических и электронных изделий согласно местному законодательству. Действуйте в соответствии с местными правилами и не выбрасывайте отработавшее изделие вместе с бытовыми отходами. Правильная утилизация отработавшего изделия поможет предотвратить возможные негативные последствия для окружающей среды и здоровья человека.



В изделии содержатся элементы питания, которые попадают под действие директивы ЕС 2006/66/ЕС и не могут быть утилизированы вместе с бытовым

мусором. Узнайте о раздельной утилизации элементов питания согласно местному законодательству, так как правильная утилизация поможет предотвратить негативные последствия для окружающей среды и здоровья человека.

### Информация о влиянии на окружающую среду

Продукт не имеет лишней упаковки. Мы попытались сделать так, чтобы упаковочные материалы легко разделялись на три типа: картон (коробка), пенополистерол (буфер) и полиэтилен (мешки, защитный пенопластовый лист).

Материалы, из которых изготовлена система, могут быть переработаны и вторично использованы специализированными предприятиями. Соблюдайте местные нормативы по утилизации упаковочных материалов, выработавших ресурс батареек и отслужившего оборудования.



Незаконное создание копий материалов, защищенных от копирования, в том числе компьютерных программ, файлов, музыкальных записей и записей теле- и радиопередач, может являться нарушением закона об авторском праве и быть уголовно наказуемым. Данное оборудование не может быть использовано в этих целях.



Обозначения "Разработано для iPod" и "Разработано для iPhone" означают, что электронное устройство разработано специально для подключения устройств iPod и iPhone соответственно и имеет сертификацию разработчика по соответствию технических характеристик стандартам корпорации Apple. Корпорация

Apple не несет ответственности за функциональность данного устройства или за его соответствие стандартам и требованиям техники безопасности. Обратите внимание, что использование этого устройства совместно с iPod или iPhone может повлиять на работу беспроводной связи. iPod и iPhone являются товарными знаками корпорации Apple Inc., зарегистрированными в США и других странах.



#### Примечание

- Табличка с обозначениями расположена на нижней панели устройства.



Specifications are subject to change without notice  
© 2013 Koninklijke Philips Electronics N.V.  
All rights reserved.

AJ7245D\_12\_UM\_V1.0

